

Amica

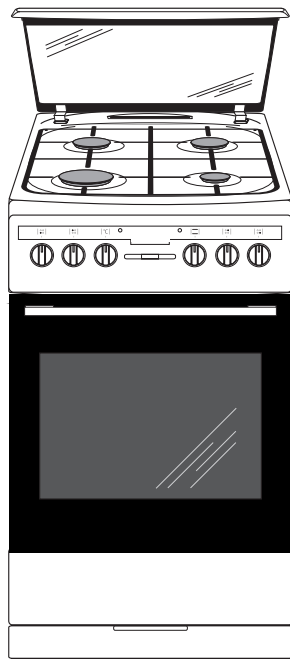

507GE3.33EHZpTaDpAQ(W) / SHM 5774PA W

507GE3.33EHZpTaDpAQ(Xx) / SHM 5774PA X

507GE2.33EHZpTa(W) / SPA 18 ZPW

507GE2.33EHZpTa(Xx) / SPA 18 ZPX

(CZ) NÁVOD K OBSLUZE.....2

(SK) NÁVOD NA OBSLUHU.....43

VÁŽENÝ ZÁKAZNÍKU

Sporák Amica je spojením výjimečné snadnosti obsluhy a skvělé účinnosti. Po přečtení návodu nebude obsluha sporáku žádným problémem.

Sporák, který opustil továrnu byl před zabalením důkladně prověřen na kontrolních stanovištích ohledně jeho bezpečnosti a funkčnosti.

Prosíme Vás, aby jste si před uvedením zařízení do provozu důkladně přečetli návod k obsluze. Dodržování v něm uvedených pokynů Vás ochrání před nesprávným používáním.

Návod je třeba uschovat a uskladňovat tak, aby byl vždy po ruce. Kvůli zamezení nešťastným nehodám je třeba návod k obsluze přesně dodržovat.

Pozor!

Sporák lze obsluhovat pouze po seznámení se s tímto návodem.

Sporák je určen výhradně k využití v domácnostech.

Výrobce si vyhrazuje možnost provádění změn, které nemají vliv na fungování zařízení.

OBSAH

Pokyny týkající se bezpečnosti používání	3
Popis výrobku	9
Instalace.....	11
Obsluha	17
Pečení v troubě – praktické rady.....	31
Testovací pokrmy.....	34
Čištění a údržba sporáku.....	36
Postup v nouzových situacích.....	41
Technické údaje	42

POKYNY TÝKAJÍCÍ SE BEZPEČNOSTI POUŽÍVÁNÍ

Pozor. Spotřebič a jeho dostupné části jsou v průběhu používání horké. Možnosti dotknutí výhřevných elementů musí být věnována mimořádná pozornost. Děti mladší než 8 let se nemohou pohybovat v blízkosti spotřebiče bez stálého dozoru.

Tento spotřebič může být používán dětmi staršími než 8 roků a osobami s fyzickým, mentálním anebo psychickým omezením anebo bez praktických zkušeností a vědomostí, pokud to bude probíhat pod dozorem anebo v souladu s návodem k používání odevzdaným osobami zodpovědnými za jejich bezpečnost. Věnujte pozornost dětem, aby si se spotřebičem nehrály. Uklízení a obslužné činnosti nemohou být prováděna dětmi bez dozoru.

Pozor. Příprava pokrmů na varné desce s použitím tuků bez dozoru může být nebezpečné a může způsobit požár.

NIKDY nezkoušejte hasit oheň vodou, ale spotřebič vypněte a přikryjte plamen např. pokrývkou anebo nehořlavou dekou.

Pozor. Nebezpečí požáru: nehromadte věci na ploše k vaření.

V průběhu používání se spotřebič zahřívá. Doporučuje se zachování opatrnosti, a vyhnout se dotýkání horkých elementů uvnitř pečicí trouby.

Dostupné části zařízení se mohou velmi zahřívát. Doporučujeme k troubě nepouštět děti.

POKYNY TÝKAJÍCÍ SE BEZPEČNOSTI POUŽÍVÁNÍ

Pozor. Nepoužívejte drsných čistících prostředků anebo ostrých kovových předmětů do čištění skla dvířek, protože mohou porýsovat povrch, co může způsobit popraskání skla.

Pozor. Aby se zamezilo možnosti zasažení elektrickým proudem, je třeba se před výměnou žárovky ujistit, zda je zařízení vypnuté.

Před otevřením víka doporučujeme jeho očištění ze všech nečistot. Povrch plotny sporáku před jejím zakrytím víkem doporučujeme nechat vychladnout.

K čištění spotřebiče není dovoleno používat zařízení pro čištění parou.

Upozornění. Vždy dohlížejte na proces vaření. Krátkodobé vaření musí mějte pod stálým dohledem.

Upozornění. Jako vhodné používejte pouze ochranné kryty na desku navržené výrobcem zařízení nebo uvedené výrobcem v návodu k obsluze. Používání nevhodných ochranných krytů může způsobit úraz.

Na výrobku v jeho zadní části, která je určena k zástavbě proti zdi, se mohou nacházet ostré hrany. Při manipulaci s výrobkem je potřeba dbát zvýšené opatrnosti a doporučujeme používání ochranných prostředků.

POKYNY TÝKAJÍCÍ SE BEZPEČNOSTI POUŽÍVÁNÍ



- Během používání se zařízení zahřívá. Doporučujeme maximální opatrnost, aby jste se vyhnuli dotýkání horkých částí uvnitř trouby.
- Prosíme, aby jste během používání sporáku dávali pozor na děti, poněvadž děti neznají pravidla obsluhy sporáku.
- Je třeba dávat pozor, aby se přípojná elektrická šňůra domácích spotřebičů, např. mixeru, nedotýkala horkých částí sporáku.
- Do šuplíku nevkládejte hořlavé materiály, poněvadž se mohou během používání trouby vznítit.
- Během smažení by neměl být sporák ponechán bez dozoru. Oleje a tuky se mohou vznítit z důvodu přehřátí.
- Je třeba dávat pozor na moment uvedení do varu, aby nedošlo k zalití hořáku.
- Pokud dojde k poškození sporáku, lze jej opětovně používat po odstranění závady odborníkem.
- Neotvírejte kohoutek na přípojce plynu nebo uzavírací ventil na bombě bez předchozího ujištění se, zda jsou všechny kohoutky zavřené.
- Nepřipouštějte zalévání hořáků a jejich znečišťování. Zašpiněné hořáky očistěte a osušte ihned po vychladnutí.
- Nádobí nesmí být pokládáno přímo na hořáky.
- Nepokládejte na rošt nad jedním hořákem nádobí těžší než 10 kg, a na celém roštu nádobí o celkové hmotnosti vyšší než 40 kg.
- Nebouchejte do knoflíků a hořáků.
- Na otevřená dvířka trouby nepokládejte předměty o hmotnosti vyšší, než 15 kg.
- Provádění úprav a oprav sporáku osobami, které nejsou odborně vyškolené, je zakázáno.
- Zhasínání plamene hořáku foukáním je zakázáno.
- Před otevřením víka doporučujeme jeho očištění ze všech nečistot. Povrch plotny sporáku před jejím zakrytím víkem doporučujeme nechat vychladnout.
- Skleněné víko sporáku může v důsledku ohřátí prasknout. Před sklopením víka zhasněte všechny hořáky. (Sporáky vybavené skleněným víkem – viz. Charakteristika výrobku“.)

POKYNY TÝKAJÍCÍ SE BEZPEČNOSTI POUŽÍVÁNÍ



- Je zakázáno svévolné provádění úprav sporáku pro jiný druh plynu, přemísťování sporáku na jiné místo a provádění změn napájecí instalace. Tyto práce může provádět oprávněný instalatér.
- K čištění skla dvířek nepoužívejte drsné čisticí prostředky nebo ostré kovové předměty, protože tyto mohou poškrábat povrch, což může vést k popraskání skla.
- V PŘÍPADĚ PODEZŘENÍ, ŽE UNIKÁ PLYN, SE NESMÍ:

zapalovat zápalky, kouřit cigarety, zapínat a vypínat elektrické spotřebiče (zvonek nebo vypínač osvětlení), a používat jiná elektrická a mechanická zařízení, která zapříčiňují vznik elektrické nebo mechanicky vyvolané jiskry. V takovém případě je třeba okamžitě uzavřít ventil na plynové bombě nebo uzavírací kohoutek plynové přípojky, vyvětrat místnost a následně přivolat osobu oprávněnou k odstranění příčiny úniku.

- V každé situaci způsobené technickou poruchou je třeba bezvýhradně odpojit elektrické napájení sporáku (při dodržování výše uvedených pravidel) a nahlásit poruchu kvůli opravě.
- K plynové instalaci nesmí být připojeny žádné anténní svody, např. rozhlasových přijímačů.
- V případě vznícení plynu unikajícího z netěsnící instalace je třeba okamžitě uzavřít přívod plynu pomocí uzavíracího ventilu.
- V případě vznícení plynu unikajícího z netěsnícího ventilu plynové bomby je třeba: kvůli ochlazení bomby přehodit přes ní mokrou deku, uzavřít ventil na bombě. Po ochlazení bomby je třeba vynést ji do otevřeného prostoru. Zákaz opětovného použití poškozené bomby.
- V případě několikadenní přestávky v používání sporáku je třeba zavřít hlavní uzávěr (ventil) na plynové instalaci, zatímco v případě používání plynové bomby vždy po každém použití.
- Používání zařízení pro vaření a pečení způsobuje vylučování tepla a vlhkosti v místnosti, ve které je umístěné. Je nutné se přesvědčit, zda je kuchyňská místnost dobře větraná, je nutné udržovat přirozené ventilační otvory otevřené nebo instalovat mechanické ventilační prostředky (kuchyňský odsavač).
- Dlouhodobě intenzivně používaný spotřebič může vyžadovat dodatkové větrání, například otevření okna nebo účinnější ventilaci, např. zvýšení výkonu mechanické ventilace, pokud je používána.
- Spotřebič byl projektovaný výlučně jako spotřebič na vaření. Každé jiné jeho použití (např. pro ohřívání místností) je v nesouladu s jeho určením a může být nebezpečné.

JAK ŠETŘIT ENERGIÍ



Kdo využívá energii zodpovědně, ten nejen chrání domácí rozpočet, ale obr. působí také vědomě ve prospěch životního prostředí. A proto pomáhejme, šetřeme elektrickou energii!

Postupujme tedy dle následujících pravidel:

- **Používání správného nádobí k vaření.**

Nádobí (jeho dno) určené pro vaření by nemělo být nikdy menší než velikost plamene.

Je třeba pamatovat na přikrývání nádob pokličkou.

- **Péče o čistotu hořáků, mřížky, plotny pod hořáky.**

Znečištění narušuje přenášení tepla

- hodně připálené nečistoty se dají odstranit často už jen prostředky, které silně zatěžují životní prostředí.

Mimořádnou čistotu je třeba udržovat v blízkosti plamenových otvorů věnců (korun) pod kryty hořáků a otvorů trysek hořáků.

- **Vyhýbání se zbytečnému „nahlížení pod pokličky“.**

Neotvírejte také zbytečně často dvířka trouby.

- **Používání trouby pouze v případě většího množství potravin.**

Maso o hmotnosti do 1 kg se dá upravit šetrněji v hrnci na hořáku sporáku.

- **Využití zbytkového tepla trouby.**

V případě doby tepelné úpravy delší než 40 minut, doporučujeme vypínat troubu 10 minut před ukončením úpravy.

Pozor! V případě použití programátoru nastavujte příslušně kratší doby úpravy potravin.

- **Pečlivé zavírání dvířek trouby.**

Teplu uniká přes nečistoty nacházející se na těsnění dvířek.

Nejlepší je odstraňovat je okamžitě.

- **Nezabudování sporáku v bezprostřední blízkosti chladniček / mrazniček.**

Způsobují zbytečné zvýšení spotřeby elektrické energie.

ROZBALENÍ



Zařízení bylo na dobu přepravy zabezpečeno obalem proti poškození.

Prosíme Vás, aby jste po rozbalení zařízení zlikvidovali části

Obr.obalu způsobem, který neohrožuje životní prostředí.

Veškeré materiály použité k balení nejsou škodlivé pro životní prostředí, jsou 100 % recyklovatelné a označené příslušným symbolem.

Pozor! Obalový materiál (polyetylenové sáčky, kousky polystyrenu apod.) je třeba během rozbalování udržovat mimo dosah dětí.

VYŘAZENÍ Z PROVOZU



Po ukončení období užitkování nesmí být tento výrobek likvidován obr.prostřednictvím běžného komunálního odpadu, ale je třeba odevzdat

jej do místa sběru a recyklace elektrických a elektronických zařízení.

Informuje o tom symbol umístěný na výrobku, návodu k obsluze nebo obalu.

Materiály použité v zařízení jsou vhodné pro opětovné využití v souladu s jejich označením.

Díky opětovnému použití, využití materiálů nebo díky jiným způsobům využití opotřebovaných zařízení významně přispíváte k ochraně našeho životního prostředí.

Informace o příslušném místě likvidace opotřebovaných zařízení Vám poskytne orgán obecní správy.

POPIS VÝROBKU

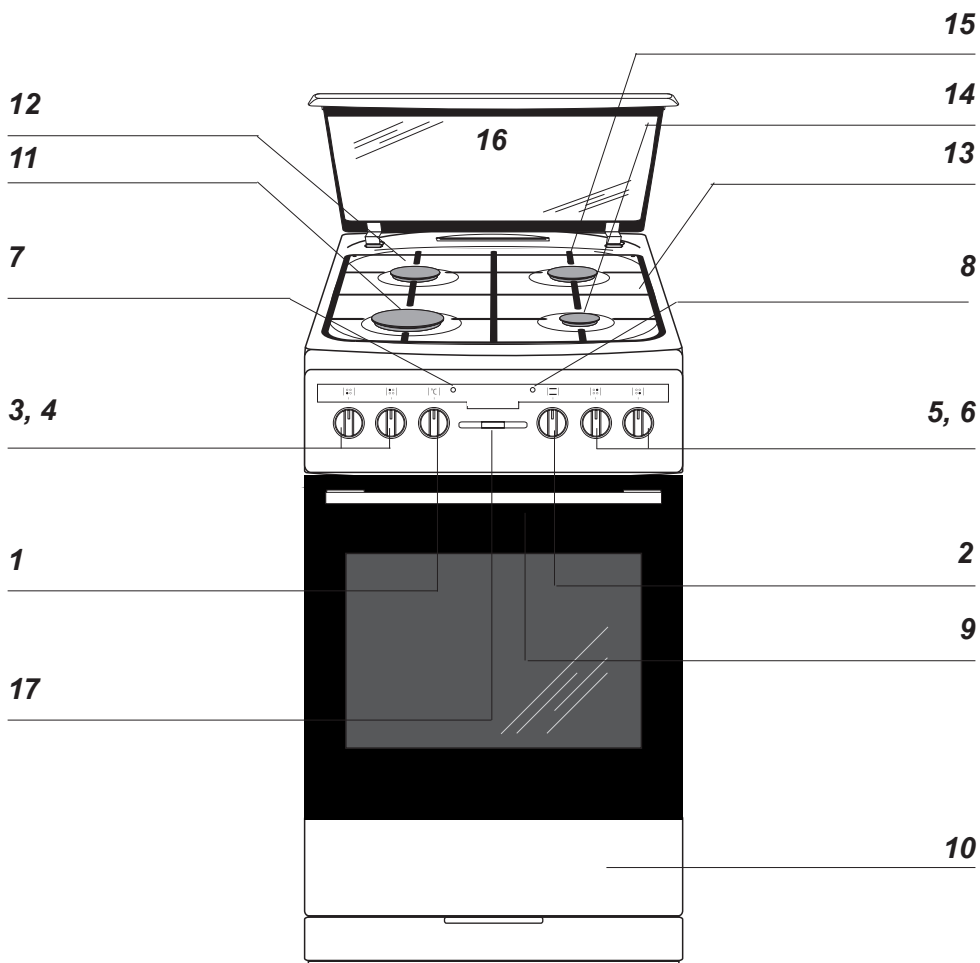

1 Otočný knoflík regulátoru teploty
2 Otočný knoflík pro volbu funkcí trouby
3, 4, 5, 6 Otočný knoflík pro ovládání plynových hořáků

7 Kontrolní lampička termostatu L
8 Kontrolní lampička provozu sporáku R
9 Úchyt dvířek trouby

10 Šuplík*
11 Velký hořák
12 Střední hořák
13 Mřížka

*u některých typech

14 Pomocný hořák
15 Střední hořák
16 Víko*
17 Elektronický programátor*

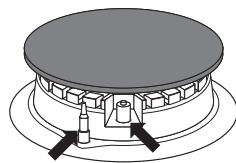

Zabezpečení proti úniku plynu
Jiskrový zapalovač

POPIS VÝROBKU

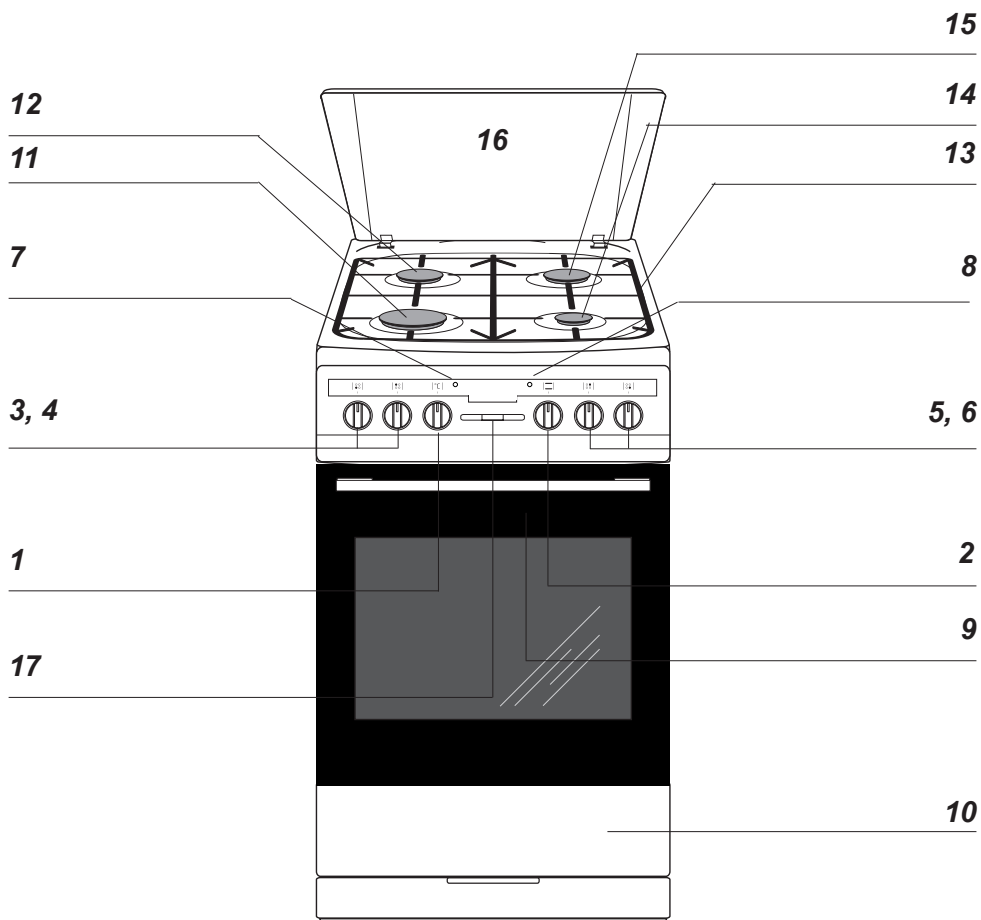

1 Otočný knoflík regulátoru teploty
2 Otočný knoflík pro volbu funkcí trouby
3, 4, 5, 6 Otočný knoflík pro ovládání plynových hořáků

7 Kontrolní lampička termostatu L

8 Kontrolní lampička provozu sporáku R

9 Úchyt dvířek trouby

10 Šuplík*

11 Velký hořák

12 Střední hořák

13 Mřížka

*u některých typů

14 Pomocný hořák

15 Střední hořák

16 Víko*

17 Elektronický programátor*

CHARAKTERISTIKA VÝROBKU

Vybavení sporáků

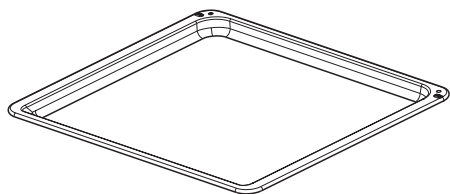

*Plech na pečivo**

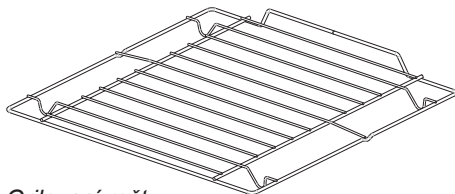

*Grilovací rošt
(mřížka pro sušení)*

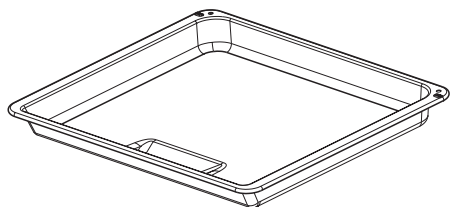

*Pečící plech /maso/**

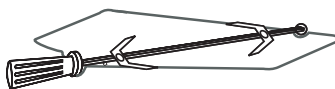

*Tyč a vidlice rožně**

Boční závěsné lišty plechů

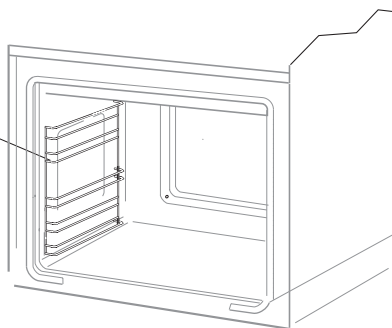

*u některých typů

INSTALACE

Níže uvedený návod je určen pro kvalifikovaného odborníka, který bude instalovat zařízení. Tento návod má za účel co možná nejoborněji provedených činností spojených s instalací a údržbou zařízení..



Ustavení sporák

- Kuchyňská místnost musí být suchá a vzdušná, a musí mít účinnou ventilaci v souladu s platnými technickými předpisy.
 - Místnost by měla být vybavena ventilačním systémem odvádějícím zplodiny vzniklé během hoření. Tato instalace by měla obsahovat ventilační mřížku nebo digestoř. Digestoře je třeba montovat v souladu s pokyny uvedenými v návodech k obsluze, k nim přiložených. Ustavení sporáku by mělo zaručovat volný přístup ke všem ovládacím prvkům.
 - Místnost by také měla mít zajištěn přísun vzduchu, který je nezbytný pro správné hoření (spalování) plynu. Prísun vzduchu by neměl být menší, než 2 m³/h na 1 kW výkonu hořáků. Vzduch může být přiváděn v důsledku přímého proudění z vnějšku kanálem o průřezu min. 100 cm², nebo přímo ze sousedních místností, které jsou vybaveny ventilačními kanály ústícími ven.
- Pokud je zařízení využíváno intenzivně a dlouho, může nastat situace, kdy bude kvůli zlepšení větrání nutné otevřít okno.
 - Kapalný plyn je těžší než vzduch a proto má tendenci hromadit se v dolních polohách. Místnosti, ve kterých byly nainstalovány láhve /bomby/ s kapalným plynem by měly být vybaveny ventilačními kanály vyvedenými z místnosti ven, umožňujícími, aby se v případě netěsnosti plyn dostal ven. Z téhož důvodu by láhve s plynem, jak prázdné, tak i částečně naplněné, neměly být instalovány ani uskladňovány v místnostech situovaných po povrchu země (např. ve sklepích). Láhve se nesmí nacházet poblíž zdrojů tepla (kamínek, krbu, trouby apod.), které by mohly zvýšit teplotu uvnitř láhve nad 50 °C.
 - Plynový sporák je vzhledem k ochraně před přehřátím okolních povrchů zařízením třídy X, a jako takové může být zabudováno do řady nábytku pouze do výše pracovní desky, tedy cca 850 mm od podlahy. Zabudování nad tuto úroveň je nežádoucí.

INSTALACE

Nábytek pro zástavbu musí mít obložení a lepidlo k jejímu lepení odolné teplotě 100 °C. Nevyhovění této podmínce může způsobit deformaci povrchu nebo odlepení obložení. Pokud si nejsme jisti co do tepelné odolnosti nábytku, je třeba sporák zabudovat nábytkem při dodržení odstupu asi 2 cm. Stěna / zeď, která se nachází za sporákem musí být přizpůsobena tak, aby byla odolná vůči vysokým teplotám. Během používání sporáku se jeho zadní stěna může zahřát na teplotu asi o 50 °C vyšší než je teplota okolí.

- Sporák je třeba postavit na tvrdé, rovné podlaze (nestavět na podstavci).
- Před zahájením provozu je nutné sporák nastavit do vodorovné polohy, což má mimořádný vliv třeba na rovnoměrné roztékání se tuku na pánvi. K tomuto účelu slouží polohovací nožky, dostupné po vytažení šuplíku. Rozsah regulace + / - 5 mm.

Montování zajišťující blokady před převrácením sporáku.

Blokáda je montovaná takovým způsobem, aby předcházela převrácení se sporáku. Díky chránící blokádě před převrácením se sporáku, dítě nebude např. moci stoupnout na dveře trouby a tím způsobit převrácení sporáku.

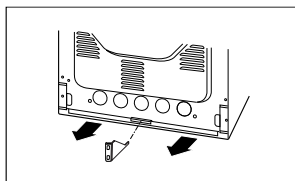
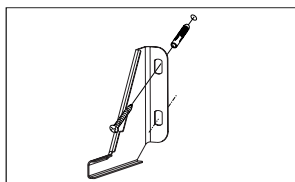
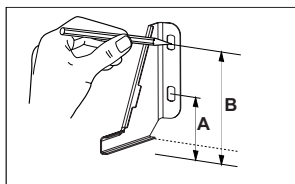

Sporák, ýška 850 mm
A=60 mm
B=103 mm

Připojení sporáku k rozvodu plynu

Pozor!

Sporák by měl být připojen k plynové instalaci takového plynu, k jakému byl továrně přizpůsoben. Informace o druhu plynu k jakému je sporák výrobně přizpůsoben se nachází na továrním štítku. Sporák musí být připojen výhradně instalátérem vlastním příslušná oprávnění a pouze on má výlučné právo přizpůsobit sporák jinému druhu plynu.

Pokyny pro instalátéra

Instalátér je povinen:

- vlastnit plynárenská oprávnění,
- seznámit se s informacemi nacházejícími se na továrním štítku sporáku o druhu plynu, jakému je sporák přizpůsoben, informace porovnat s podmínkami dodávky plynu v místě instalování,
- zkontrolovat:
 - účinnost větrání, tzn. výměny vzduchu v místnostech
 - těsnost spojů plynového vedení,
 - účinnost práce všech funkčních součástí sporáku,
 - zda je elektrická instalace přizpůsobena ke spolupráci s ochranným (nulovým) vodičem.
- vydat uživateli doklad o zapojení plynového sporáku a seznámit jej s obsluhou

Pozor!

Připojit sporák k láhvi s plynem nebo k existující instalaci může pouze oprávněný instalátér při dodržování všech bezpečnostních předpisů.

Připojení k pružnému ocelovému vedení

Při instalaci sporáku v souladu s požadavky pro třídu 2, podtřídu I. se pro připojení sporáku k plynovým rozvodům doporučuje výhradně použití kovového pružného vedení odpovídající místním předpisům. Přípojka přivádějící plyn ke sporáku má spoj se závitěm G1/2".

K připojení použijte výhradně potrubí a těsnění odpovídající aktuálně platným normám. Maximální délka pružného vedení nesmí překročit 2000 mm.

Ujistěte se, že přípojka nebude v kontaktu s žádnými pohyblivými díly, které by ji mohly poškodit.

Připojení k pevnému potrubí

Sporák je vybaven připojovacím hrdlem se závitěm G1/2".

Připojení k plynovým rozvodům musí být provedeno tak, aby nedošlo k pnutí v žádném místě rozvodů, ani na žádné části zařízení.

Použití nadměrného momentu při dotahování (většího než 18 Nm) může způsobit poškození spoje nebo jeho netěsnost.

Potrubí (hadice) přivádějící plyn by se neměl dotýkat kovových částí zadního krytu sporáku.

INSTALACE



Poznámka!

Po každé výměně reduktoru proveďte technickou prohlídku sporáku plynových ventilů a fungování ochrany proti úniku plynu.



Pozor!

Po ukončení instalování sporáku je třeba zkontrolovat těsnost všech spojů, použitím k tomuto účelu např. mýdlové vody.

Ke kontrole těsnosti nesmí být použit oheň.



Připojení sporáku k elektrickému rozvodu

- Sporák je továrně přizpůsoben k napájení střídavým proudem, jednofázovým (230 V 1N ~ 50 Hz) a vybaven přívodní šňůrou 3 x 1,5 mm² o délce cca 1,5 m s ochranným kontaktem.
- Připojovací zásuvka elektrického rozvodu musí být vybavena ochranným kolíkem a nesmí se nacházet nad sporákem. Je nutná, aby po ustavení sporáku byla připojovací zásuvka elektrického rozvodu uživateli dostupná.
- Před zapojením sporáku do zásuvky je třeba zkontrolovat, zda:
 - pojistka a elektrický rozvod vydrží zátěž sporáku,
 - je elektrický rozvod vybaven účinným uzemňovacím systémem splňujícím požadavky platných norem a předpisů,
 - je zásuvka snadno dostupná.



Pozor! Pokud se poškodí neodpojitelný napájecí vodič, měl by být kvůli předejití ohrožení vyměněn u výrobce, ve specializovaném opravárenském podniku nebo kvalifikovaným odborníkem.

INSTALACE

► Přizpůsobení sporáku jinému druhu plynu.

Tato činnost může být prováděna pouze instalátérem s příslušnými oprávněními.

Pokud plyn, kterým má být napájen sporák, se liší od plynu předpokládaného pro sporák v tovární verzi, tj. G20 20 mbar, je třeba vyměnit trysky hořáku a provést regulaci plamene.

Kvůli přizpůsobení sporáku ke spalování jiného druhu plynu je třeba provést:

- výměnu trysek (viz. tabulka níže),
- regulaci „úsporného“ plamene.

Pozor!

Sporáky dodané výrobcem mají hořáky továrně přizpůsobené ke spalování plynu uvedeného na továrním štítku a v záručním listu.

Druh plynu	Hořák				
	pomocný průměr trysky [mm]	střední průměr trysky [mm]		velká průměr trysky [mm]	
		tepelné zátížení 1,00 KW	tepelné zátížení 1,4 KW	tepelné zátížení 1,8 KW	tepelné zátížení 2,40 KW
G20 2E 20 mbar	0,72	0,85	0,98	1,07	1,17
G30/31 3+ 28-30/37 mbar	0,52	0,58	0,67	0,75	0,83

Plamen hořáku	Upravení z kapalného plynu na zemní plyn	Upravení ze zemního plynu na kapalný plyn
Plný	1. Trysku hořáku vyměnit za vhodnou dle tabulky trysek.	1. Trysku hořáku vyměnit za vhodnou dle tabulky trysek.
Úsporný	2. Regulační šroub lehce vyšroubovat a seřídít velikost plamene.	2. Regulační šroub lehce zašroubovat a zkontrolovat velikost plamene.

Kvůli provedení regulace je třeba sundat otočné knoflíky kohoutků.

INSTALACE

Použité povrchové hořáky nevyžadují regulaci primárního vzduchu. Správný plamen má zřetelné kužely uvnitř modrozelené barvy. Krátký šumící plamen nebo dlouhý, žlutý a čadivý, bez zřetelné viditelných kuželů, svědčí o neodpovídající kvalitě plynu v domácí instalaci nebo poškození či zašpinění hořáku. Kvůli zkontrolování plamene je třeba nahřát hořák po dobu asi 10 minut plným plamenem a následně přetočit otočný knoflík ventilu na úsporný plamen. Plamen by neměl zhasnout ani přeskočit na trysky.

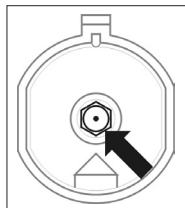

Výměna trysek hořáku – trysku vyšroubovat pomocí speciálního nástrčného klíče 7 a vyměnit za novou příslušně k druhu plynu (viz tabulky).

Pozor!

Úprava zařízení kvůli přizpůsobení plynu, jinému, než je zřejmé z označení výrobce na továrním štítku sporáku, nebo koupě sporáku na jiný druh plynu, než je instalovaný v bytě, je výhradně v gesci uživatel – instalatér.

Přívod plynu do povrchových hořáku je otevírán a nastavován kohoutky s protiúnikovým zabezpečením.

Seřízení kohoutků je třeba provádět při zapáleném hořáku v poloze – úsporný plamen, při použití regulačního šroubováku velikosti 2,5 mm.

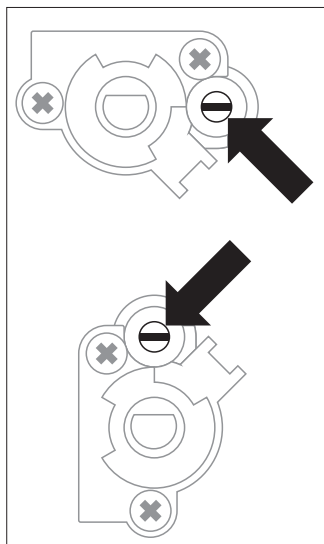

Regulace kohoutek



Pozor!

Po dokončení regulace je třeba umístit nálepku s popisem druhu plynu, k jakému je sporák přizpůsoben.

► Před prvním zapnutím sporáku

- odstranit součásti obalu,
- odstranit jemně (pomalu) etikety z dvířek sporáku, dbajíc, aby se nepřetrhnul pásek lepidla;
- vyprázdnit šuplík, očistit komoru trouby od prostředků tovární konzervace,
- vyjmout příslušenství trouby a umýt v teplé vodě s přídavkem prostředku na mytí nádobí,
- zapnout ventilaci v místnosti nebo otevřít okno,
- nahřát troubu (při teplotě 250 °C, cca 30 min.), odstranit nečistoty a pečlivě omýt, topné plochy desky je třeba ohřívat po dobu asi 4 min. bez použití nádoby.

Pozor!

V případě sporáků vybavených elektronickým programátorem* Ta, bude displej po zapojení do sítě ukazovat „12.00“ nebo „0:00“. Je třeba nastavit aktuální čas programátoru. (Viz. návod k obsluze programátoru.)

Neprovedení nastavení aktuálního času znemožňuje provoz trouby.

- obslužné úkony je třeba provádět při dodržování bezpečnostních pokynů.

Komoru trouby je třeba umývat pouze s použitím teplé vody s přídavkem malého množství prostředků na mytí nádobí.

*u některých typů

Obsluha povrchových hořáků

Volba nádobí

Je třeba dbát na to, aby průměr dna nádoby byl vždy větší než velikost (dosah) plamene, a samotná nádoba byla přikrytá pokličkou. Doporučujeme, aby průměr hrnce byl 2,5 – 3 krát větší, než průměr hořáku, tzn. v případě hořáku:

- pomocného – nádoba o průměru od 90 do 150 mm,
- středního – nádoba o průměru od 160 do 220 mm,
- velkého – nádoba o průměru od 200 do 240 mm, a výška hrnce by neměla být větší než jeho průměr.

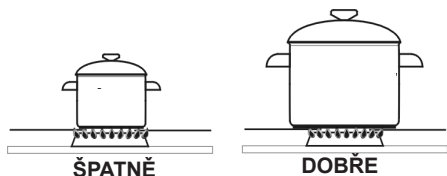

Otočný knoflík ovládnání činnosti hořáků

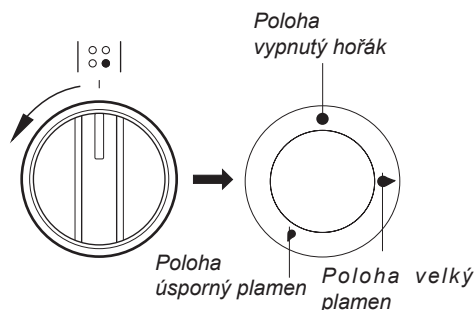

*u některých typů

Zapalování hořáků bez zapalovače

- zapálit zápalku.
- stlačit otočný knoflík až po citelný odpor a přetočit doleva do polohy „velký plamen“
●,
- zažehnout plyn zápalkou,
- nastavit požadovaný plamen (např. „úsporný“ ●),
- po ukončení vaření vypnout hořák otočením knoflíku doprava (poloha vypnutý ●).

Zapalování hořáků zapalovačem spojeným s otočným knoflíkem*

- stlačit otočný knoflík zvoleného hořáku až po citelný odpor a přetočit doleva do polohy „velký plamen“ ●,
- přidržet až do momentu zažehnutí plynu,
- po zažehnutí plamene hořáku povolit tlak na knoflík a nastavit požadovaný plamen (např. „úsporný“),

OBSLUHA

Pozor!

V případě typů sporáků vybavených protiúnikovým zabezpečením (pojistikou) povrchových hořáků, je kvůli zafungování zabezpečení třeba při úkonu zapalování přidržit otočný knoflík po dobu asi 10 sek. maximálně stlačený v poloze „velký plamen“.

Volba plamene hořáku

Správně seřízené hořáky mají plamen světle modré barvy se zřetelně viditelným vnitřním kuželem. Volba velikosti plamene závisí na nastavení polohy otočného knoflíku hořáku:

- velký plamen
- malý plamen (zvaný „úsporný“)
- zhasnutý /vypnutý/ hořák (přívod plynu uzavřen)

Velikost plamene lze dle potřeby plynule regulovat.

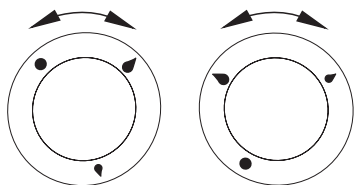

ŠPATNĚ

DOBŘE

Pozor!

Zákaz regulace plamene v rozsahu mezi polohou vypnutý hořák ● a polohou velký plamen ●

*u některých typů

Činnost zabezpečení proti úniku plynu*

Některé modely /typy/ jsou vybaveny automatickým systémem uzavírajícím přívod plynu do hořáku v případě absence plamene.



Tento systém zabezpečuje před unikáním plynu v případě, že plamen na hořáku zhasne, např. v důsledku jeho zalití...

Opětovné zažehnutí hořáku vyžaduje intervenci uživatele.

OBSLUHA

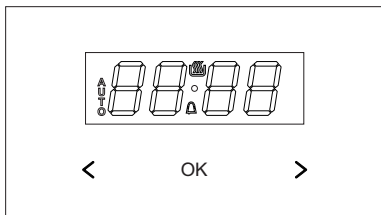
Funkce programátoru*





- ok - tlačítko pro výběr provozního režimu
- > - tlačítko Plus
- < - tlačítko Minus
 - symbol připravenosti k práci - symbol časovače - symbol délky práce

Umístění aktuálního času

Po zapnutí do sítě anebo opětovném zapnutí po zániku napětí displej ukazuje pulzující 0.00:

- stiskněte a podržte tlačítko ok nebo současně tlačítka < / >) dokud se neobjeví symbol  na displeji bude blikat tečka pod symbolem,
- během 7 s nastavte aktuální čas pomocí tlačítek < / >.

Po uplynutí asi 7 sekund po ukončení nastavování času budou nové údaje zapamatovány, a tečka pod symbolem  přestane blikat.

Korekci času lze provést později současným stisknutím tlačítek < / >, zatímco tečka pod symbolem  bude blikat, můžete opravit aktuální čas.



Upozornění!

Troubu je možné zapnout, když se na displeji zobrazí symbol .

*u některých typů

Časový spínač

Rozsah času je od 1 minuty do 23 hodin a 59 minut. Pro nastavení časového spínače je třeba postupovat následovně:

- Stiskněte tlačítko ok a držte ho tak dlouho, až začne signální lampa u  nezačne blikat;
- Doba na časovém spínači nastavte tlačítky < / >. Nastavená doba se ukáže na displeji a signální lampa  bude svítit.

Po uplynutí nastaveného času se akustický signál vypne a signální lampa u  začne opět blikat.

- Stiskněte tlačítka < / > nebo , abyste vypnuli akustický signál; potom zhasne signální lampa a na displeji se objeví hodiny.

Pozor! Když akustický signál nevypnete manuálně, vypne se automaticky po uplynutí asi 7 minut.

Poloautomatický provoz

Když má být trouba vypnuta v daném čase, je třeba provést následující:

- Knoflíky funkcí trouby a teploty nastavte na požadované pozice, při nichž má trouba pracovat.
- Tlačítko OK držte stisknuté tak dlouho, až na displeji se objeví ,
- Nastavte požadovanou dobu provozu tlačítky < / > v rozsahu od 1 minuty do 10 hodin.

Uvedená doba bude uložena během 7 vteřin a na displeji se znovu objeví čas a signální AUTO bude svítit.

Po uplynutí nastavené doby se trouba automaticky vypne, ozve se akustický signál a signální AUTO začne blikat;

- Tlačítka funkcí trouby a teploty nastavte na pozici vypnuto,
- Stiskněte tlačítka < / > nebo OK, abyste nastavili akustický signál; signální lampa zhasne a na displeji se objeví hodiny.

Automatický provoz

Když má být trouba zapnuta v určitou dobu a za určitý čas vypnuta, potom je třeba nastavit dobu provozu a čas vypnutí následujícím způsobem:

- Tlačítko OK držte stisknuté tak dlouho, až na displeji se objeví,
- Požadovaná provozní doba se nastaví tlačítky < / > ,
- Tlačítko OK držte stisknuté tak dlouho, až na displeji se objeví,
- Čas vypnutí (konec provozu) nastavte tlačítky < / > ; ten může být maximálně za 23 hodin a 59 minut od aktuálního času,
- Tlačítka funkcí trouby a teploty nastavte na požadovanou pozici, při které má být trouba v provozu.

Signální AUTO svítí, trouba ale bude zapnuta až v době určené odečtením nastaveného času vypnutí trouby a doby provozu (když je např. doba provozu nastavena na 1 hodinu a čas vypnutí na 14.00 hodin, zapne se trouba automaticky v 13.00 hodin.)

Po ukončení provozu se trouba automaticky vypne, zazní akustický signál a signální AUTO začne opět blikat.

- Tlačítka funkcí trouby a teploty nastavte do pozice vypnuto,
- Tlačítka < / > nebo OK stiskněte, abyste tak vypnuli akustický signál; signální AUTO zhasne a na displeji se objeví hodiny.

Pozor! Nastavené údaje lze kdykoliv překontrolovat a korigovat. Není ale možné měnit nastavení hodin, pokud je přístroj v poloautomatickém nebo automatickém provozu.

OBSLUHA

Funkce programátoru*

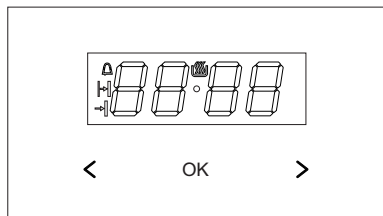

- ok - tlačítko pro výběr provozního režimu
- > - tlačítko Plus
- < - tlačítko Minus
- 🔔 - symbol připravenosti k práci
- 🔔 - symbol časače
- ⏱ - symbol délky práce
- - symbol ukončení práce

Umístění aktuálního času

Po zapnutí do sítě anebo opětovném zapnutí po zániku napětí displej ukazuje pulzující 0.00:

- stiskněte a podržte tlačítko ok nebo současně tlačítka < / >) dokud se neobjeví symbol 🔔 na displeji bude blikat tečka pod symbolem,
- během 7 s nastavte aktuální čas pomocí tlačítek < / >.

Po uplynutí asi 7 sekund po ukončení nastavování času budou nové údaje zapamatovány, a tečka pod symbolem 🔔 přestane blikat.

Korekci času lze provést později současným stisknutím tlačítek < / >, zatímco tečka pod symbolem 🔔 bude blikat, můžete opravit aktuální čas.

Upozornění!

Troubu je možné zapnout, když se na displeji zobrazí symbol 🔔.

*u některých typů

Časovač

Časovač lze kdykoli aktivovat, bez ohledu na stav aktivity dalších funkcí programátoru. Rozsah měřeného času je od 1 minuty do 23 hodin a 59 minut.

Aby nastavit časovač je nutné:

- stiskněte tlačítko ok, na displeji bude blikat symbol 🔔:
- pomocí tlačítek nastavte čas časovače < / >, na displeji se zobrazí nastavená doba časovače a aktivní funkce práce 🔔 po uplynutí nastaveného času zazní zvukový signál a začne blikat 🔔
- stiskněte a přidržte tlačítko < / > nebo ok pro vypnutí signálu, symbol 🔔 zhasne a na displeji se zobrazí aktuální čas asi po 7 sekundách.

Upozornění!

Jestliže zvukový signál nebude vypnutý ručně, automaticky se vypne po cca 7 minutách.



OBSLUHA



Poloautomatická práce

Pokud se má trouba vypnout v určitém čase, je třeba:

- nastavit ovládací knoflík trouby a ovládací knoflík teploty do polohy, v jaké má trouba pracovat,
- stiskněte tlačítko **OK** dokud se na displeji krátce neobjeví *dur* a nezačne blikat symbol ,
- pomocí tlačítek nastavte požadovaný provozní čas **< / >**, v rozsahu od 1 minuty do 10 hodin.





Nastavený čas bude uložen do paměti po cca 7 sekundách, displej znovu zobrazí aktuální čas během zapnutého symbolu .



Po uplynutí nastaveného času se trouba automaticky vypne, zapne se zvukový signál a symboly  a  budou blikat,



- nastavte ovládací knoflíky trouby a ovládací knoflíky teploty do polohy vypnuto,
- stiskněte a podržte tlačítko **< / >** nebo **OK** pro deaktivaci signálu, symboly  a  zhasne a na displeji se zobrazí aktuální čas přibližně po 7 sekundách.

Automatická práce

Pokud se má trouba zapnout v určeném čase a v určeném čase vypnout, je třeba nastavit čas průběhu práce a čas ukončení práce:

- stiskněte několikrát stiskněte několikrát tlačítko **OK** dokud se na displeji krátce neobjeví *dur* a symbol  bude blikat,
- nastavte požadovaný provozní čas pomocí tlačítek **< / >** tak jak pro poloautomatickou práci,
- stiskněte několikrát tlačítko **OK** až dokud se na displeji krátce neobjeví *End* a symbol  bude blikat,
- nastavte čas vypnutí (konec práce) pomocí tlačítek **< / >**, která je omezena na dobu 23 hodin a 59 minut,
- nastavit ovládací knoflík trouby a ovládací knoflík teploty do polohy, v jaké má trouba pracovat. Symboly  i  jsou aktivní, provoz trouby se spustí v okamžiku, který je důsledkem rozdílu mezi nastavenou dobou ukončení a nastavenou pracovní dobou (například nastavená pracovní doba je 1 hodina, nastavená doba ukončení je 14:00, trouba se automaticky zapne v 13:00).

Po dosažení konečného času se trouba automaticky vypne, zvuková signalizace se aktivuje a současně začnou pulzovat symboly  a ,

- nastavte ovládací knoflíky trouby a ovládací knoflíky teploty do polohy vypnuto,
- stiskněte a podržte tlačítko **< / >** nebo **OK** pro vypnutí signálu, symboly  i  zhasnou, a na displeji se zobrazí aktuální čas asi po 7 sekundách.

OBSLUHA

Vymazání nastavení

Kdykoliv je možné vymazat nastavení časovače nebo funkce automatické práce.

Vymazání nastavení automatické práce:

- stiskněte současně tlačítka < / > ,

Vymazání nastavení časovače:

- tlačítkem ok vyberte funkci časovače,
- stiskněte opět tlačítka < / > ,

Změna tónu zvukového signálu

Tón zvukového signálu je možné změnit následujícím způsobem:

- stiskněte současně tlačítka < / > ,
- tlačítkem ok vyberte funkci *tón*, indikace na displeji budou blikat:
- pomocí tlačítek < / > vyberte správný tón:
v rozmezí 1 až 3 pomocí tlačítka >
v rozmezí 3 až 1 pomocí tlačítka < .

Změna jasu displeje

Je možná změna jasu displeje v rozsahu od 1 do 9, kde 1 znamená nejtmaší nastavení a 9 nejsvětější. Zadaná hodnota je použitelná jen, když jsou hodiny neaktivní (tj. uživatel se nedotkl žádného z tlačítek po dobu alespoň 7 sekund).

Jas displeje je možné změnit následujícím způsobem:

- stiskněte současně tlačítka < / > ,
- pomocí tlačítka ok vyberte funkci *bri* (prvním stisknutím se dostanete na funkci *tón*, druhým stisknutím na *bri*).
- pomocí tlačítek < / > vyberte vhodný jas:
v rozmezí 1 až 9 pomocí tlačítka >
v rozmezí 9 až 1 pomocí tlačítka < .

Upozornění!

Když jsou hodiny aktivní (tj. uživatel stiskl tlačítko během posledních 7 sekund), jas displeje je maximální.

Noční režim

Od 22:00 do 6:00 hodiny automaticky snižují jas displeje.

OBSLUHA

▶ Trouba s nuceným oběhem vzduchu (dolní topné těleso + horní topné těleso + ventilátor)

Trouba může být nahřívána pomocí dolního a horního topného tělesa a grilu. Ovládání činnosti této trouby se uskutečňuje pomocí otočného knoflíku pro volbu druhu činnosti trouby – nastavení se provádí otočením knoflíku do polohy se zvolenou funkcí,

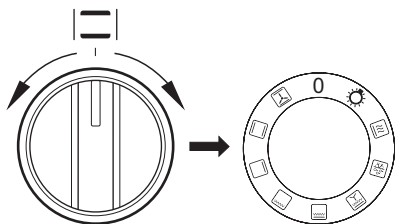

a pomocí otočného knoflíku regulace teploty – nastavení se provádí otočením knoflíku do polohy se zvolenou teplotou.

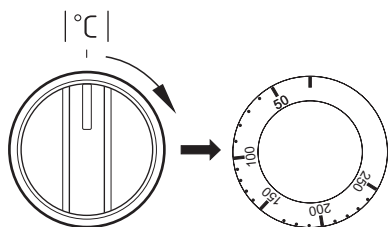

K vypnutí dojde nastavením obou otočných knoflíků do polohy „●“ / „0“.

Pozor!

K zapnutí ohřevu (topného tělesa apod.) při zapnutí kterékoliv z funkcí trouby, dojde teprve po nastavení teploty.

Možné polohy otočného knoflíku pro volbu funkce trouby



Nezávislé osvětlení pečicí trouby
Nastavením ovládacího kolečka do této polohy, získáme osvětlení komory pečicí trouby



Rychlý ohřev
Zapnutý horní ohřivač, opékač a ventilátor. Používá se pro vstupní ohřev pečicí trouby.



Rozmrazování
Je zapnutý pouze ventilátor, bez použití jakýchkoliv ohřivačů.



Zapnutý ventilátor jak rovněž gril

V této poloze ovládacího kolečka, pečicí trouba realizuje funkci grilu s ventilátorem. Využití této funkce v praxi umožňuje urychlení procesu opékání a zlepšení chuťových vlastností pokrmů.



Zesílený gril (Supergril)
Zapnutí funkce „zesíleného grilu“ umožňuje provádět opékání při současně zapnutém horním ohřevu. Tato funkce umožňuje vyvinutí zvýšené teploty v horním pracovním prostoru pečicí trouby, což způsobuje silnější připečení pokrmů, umožňuje také opékání jejich větších porcí.



Zapnutý gril

Povrchové „grilování“, se používá do opékání malých porcí masa: steky, řízky, ryby, tousty, klobásky, zapékaná jídla (tloušťka opékaných pokrmů by neměla být větší než 2-3 cm, v průběhu pečení je potřebné obrátit je na druhou stranu).



Zapnutý dolní ohřev

V této poloze ovládacího kolečka pečicí trouba realizuje ohřívání výlučně při použití dolního ohřevu. Dopékání pečiva zespodu (např. vlhké pečivo a nadívané ovocem).



Zapnutý dolní a horní ohřev

Nastavení ovládacího kolečka do této polohy, umožňuje realizovat ohřívání pečicí trouby konvekčním způsobem. Výborně se hodí na pečení buchet, masa, ryb, chleba, pizzy (je nutné vstupně nahřát pečicí troubu jak rovněž používat tmavé pečený na jedné úrovni).



Zapnutý ventilátor jak rovněž dolní a horní ohřev.

V této pracovní poloze ovládacího kolečka, pečicí trouba realizuje funkci pečivo. Konvekční pečicí trouba s ventilátorem.

Kontrolní lampička



Zapnutí trouby signalizuje rozsvícení dvou kontrolních lampiček, **R** a **L**. Svícení kontrolní lampičky **R** barvy signalizuje činnost trouby. Zhasnutí **L** lampičky je signálem, že trouba dosáhla nastavené teploty. Pokud kuchařské recepty doporučují vkládání pokrmu do rozehřáté trouby, je třeba učinit tak ne dříve, než po prvním zhasnutí **L** kontrolní lampičky. V průběhu pečení se bude **L** lampička periodicky zapínat a vypínat (udržování teploty uvnitř komory trouby). **R** kontrolní lampička může svítit také v poloze otočného knoflíku „osvětlení komory trouby“.

▶ Trouba s nuceným oběhem vzduchu (topné těleso horkého vzduchu + ventilátor)

Trouba může být nahřívána pomocí dolního a horního topného tělesa, grilu a topného tělesa horkého vzduchu. Ovládání činnosti této trouby se uskutečňuje pomocí otočného knoflíku pro volbu druhu činnosti trouby – nastavení se provádí otočením knoflíku do polohy se zvolenou funkcí,

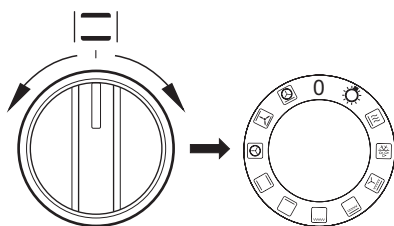

a pomocí otočného knoflíku regulace teploty – nastavení se provádí otočením knoflíku do polohy se zvolenou teplotou.

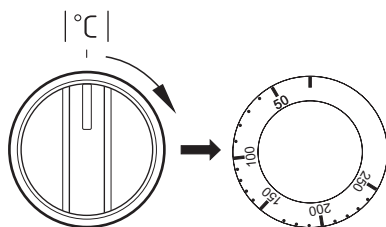

K vypnutí dojde nastavením obou otočných knoflíků do polohy „●“ / „0“.

Pozor!

K zapnutí ohřevu (topného tělesa apod.) při zapnutí kterékoliv z funkcí trouby, dojde teprve po nastavení teploty.

Možné polohy otočného knoflíku pro volbu funkce trouby



Nezávislé osvětlení pečicí trouby
Nastavením ovládacího kolečka do této polohy, získáme osvětlení komory pečicí trouby



Rychlý ohřev
Zapnutý horní ohřivač, opékač a ventilátor. Používá se pro vstupní ohřev pečicí trouby.



Rozmrazování
Je zapnutý pouze ventilátor, bez použití jakýchkoliv ohřivačů.



Zapnutý ventilátor jak rovněž gril

V této poloze ovládacího kolečka, pečicí trouba realizuje funkci grilu s ventilátorem. Využití této funkce v praxi umožňuje urychlení procesu opékání a zlepšení chuťových vlastností pokrmů.



Zesílený gril (Supergril)
Zapnutí funkce „zesíleného grilu“ umožňuje provádět opékání při současně zapnutém horním ohřevu. Tato funkce umožňuje vyvinutí zvýšené teploty v horním pracovním prostoru pečicí trouby, což způsobuje silnější připečení pokrmů, umožňuje také opékání jejich větších porcí.



Zapnutý gril

Povrchové „grilování“, se používá do opékání malých porcí masa: steky, řízky, ryby, tousty, klobásky, zapékaná jídla (tloušťka opékaných pokrmů by neměla být větší než 2-3 cm, v průběhu pečení je potřebné obrátit je na druhou stranu).

OBSLUHA



Zapnutý dolní ohřev

V této poloze ovládacího kolečka pečicí trouba realizuje ohřívání výlučně při použití dolního ohřevu. Dopékání pečiva zespodu (např. vlhké pečivo a nadívané ovocem).



Zapnutý dolní a horní ohřev

Nastavení ovládacího kolečka do této polohy, umožňuje realizovat ohřívání pečicí trouby konvekčním způsobem. Výborně se hodí na pečení buchet, masa, ryb, chleba, pizzy (je nutné vstupně nahřát pečicí troubu jak rovněž používat tmavé plechy) pečení na jedné úrovni.



Zapnutý termooběh

Nastavení ovládacího kolečka v poloze „zapnutý termooběh“ umožňuje realizaci ohřívání pečicí trouby vynuceným způsobem pomocí termoventilátoru, umístěného v centrálním místě zadní stěny komory pečicí trouby. V porovnání do konvekční pečicí trouby jsou používány nižší teploty pečení.

Používání tohoto způsobu ohřevu umožňuje rovnoměrný oběh tepla kolem pokrmu umístěného v pečicí troubě.

Příprava hotových (zmražených) pokrmů – pečivo, pizza, hranolky.

Rozmrazování (masa, ovoce, zelenina, pečivo) – v případě choulostivých potravin (pro konzumaci za syrova – např. jahody) se nezapíná ohřev, při rozmrazování např. masa termostat nastavte na teplotu na 50 – 75°C.

Sušení ovoce, hub (na několika úrovních, teplota 50 – 80°C)



Zapnutý ventilátor jak rovněž dolní a horní ohřev.

V této pracovní poloze ovládacího kolečka, pečicí trouba realizuje funkci pečivo. Konvekční pečicí trouba s ventilátorem.



Zapnutý termooběh a dolní ohřev

V této poloze ovládacího kolečka pečicí trouba realizuje funkci termooběhu a zapnutého dolního ohřevu co způsobuje zvýšení teploty zespodu pečení. Velká část tepla dodávaná zespodu pečení, mokré pečivo, pizza.

Kontrolní lampička





Zapnutí trouby signalizuje rozsvícení dvou kontrolních lampiček, **R** a **L**. Svícení kontrolní lampičky **R** barvy signalizuje činnost trouby. Zhasnutí **L** lampičky je signálem, že trouba dosáhla nastavené teploty. Pokud kuchařské recepty doporučují vkládání pokrmu do rozehřáté trouby, je třeba učinit tak ne dříve, než po prvním zhasnutí **L** kontrolní lampičky. V průběhu pečení se bude **L** lampička periodicky zapínat a vypínat (udržování teploty uvnitř komory trouby). **R** kontrolní lampička může svítit také v poloze otočného knoflíku „osvětlení komory trouby“.

OBSLUHA

Používání grilu

K procesu grilování dochází v důsledku působení na pokrm infračerveného záření, emitovaného rozžhaveným topným tělesem grilu.

Pro zapnutí grilu je třeba:

- nastavit otočný knoflík trouby do polohy označené symbolem   ,
- nahřívat troubu po dobu asi 5 minut (při zavřených dvířkách trouby),
- vložit do trouby plech s pokrmem do příslušné pracovní úrovně, a v případě grilování na roštu je třeba umístit na bezprostředně nižší úrovně (pod roštem) plech na vytékající tuk,
- zavřít dvířka trouby.

Pro funkce grilování obr. a zesílené grilování obr. je třeba nastavit teplotu na 210°C, kdežto pro funkci grilování s ventilátorem obr. na 190°C.



Pozor!

Grilovat pouze při zavřených dvířkách trouby.

Pokud je používán gril, dostupné části zařízení se mohou velmi zahřívat. Doporučujeme k troubě nepouštět děti.

Používání rožně*

Rožeň umožňuje grilování při otáčení pokrmu v troubě. Slouží hlavně ke grilování drůbeže, šašliků (špízů), klobás a podobných pokrmů.

K zapnutí a vypnutí pohonu rožně dochází současně se zapnutím a vypnutím funkce grilování.

Při využívání těchto funkcí během grilování může docházet k chvilkovému zastavení motoru rožně nebo ke změně směru otáčení. Výše zmíněné nemá vliv na funkčnost a kvalitu grilování.

Pozor!

Rožeň nemá svůj vlastní ovládací knoflík.

Grilovat pouze při zavřených dvířkách trouby.

Příprava pokrmu na rožni:

- umístěte pokrm na tyči rožně a znehybněte jej pomocí vidlic,
- rám rožně zasuňte do trouby do 3. pracovní úrovně zdola,
- konec tyče zasuňte do spojky pohonu, přičemž dbejte, aby se žlábek kovové části držáku rožně opíral o rám,
- odšroubujte rukojeť,
- zasuňte plech do nejnižší úrovně komory trouby a přivřete dvířka,
- zavřete dvířka trouby.

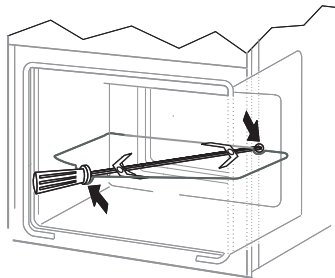

*u některých typů

PEČENÍ V TROUBĚ – PRAKTICKÉ RADY

Pokrmý z těsta







- doporučuje se pečení pokrmů z těsta na pleších, které jsou továrním příslušenstvím sporáku,
- pokrmý z těsta lze také péci v prodávaných formách a na pleších, které je třeba vložit na sušící mřížku, k pečení doporučujeme plechy černé barvy, které lépe přenášejí teplo a zkracují dobu pečení,
- v případě využití konvenčního ohřevu (horní + dolní topné těleso) nedoporučujeme použití forem a plechů se světlým a lesklým povrchem, použití forem tohoto typu může způsobovat nedopečení spodku těsta,
- v případě využití funkce horký vzduch není nutné vstupní přehřátí komory trouby, u ostatních způsobů ohřevu je třeba před vložením pokrmu komoru trouby rozehrát,
- před vyjmutím pokrmu z trouby je třeba zkontrolovat kvalitu upečení pomocí dřevěné špejle (při správném upečení by po píchnutí do těsta měla špejle zůstat suchá a čistá),
- po vypnutí pečící trouby je vhodné pokrm v ní ponechat ještě po dobu asi 5 minut,
- teploty pečení pokrmů při využití funkce horký vzduch jsou zpravidla o 20 – 30 stupňů nižší ve srovnání s konvenčním pečením (při použití horního a dolního topného tělesa),
- parametry pečení uvedené v tabulce jsou orientační a lze je upravovat vzhledem k vlastním zkušenostem a kuchařským zvyklostem,
- pokud se informace uváděné v kuchařských knihách značně liší od hodnot uvedených v návodu k obsluze sporáku, prosíme, řiďte se pokyny návodu.

Pečení masa

- v troubě by měly být připravovány porce masa větší, než 1 kg, menší kousky doporučujeme upravovat na plynových hořácích sporáku,
- k pečení doporučujeme používat žáruvzdorné nádoby, rovněž rukojeti těchto nádob musí být odolné vůči působení vysoké teploty,
- při pečení na mřížce na sušení nebo na roštu doporučujeme umístit na nejnižší úroveň pečící plech s nevelkým množstvím vody,
- doporučujeme nejméně jednou v polovině doby pečení obrátit maso na druhou stranu, během pečení je také třeba občas podlévat maso šťávou (výpekem) vznikajícím při pečení, nebo horkou – slanou vodou, maso se nesmí podlévat studenou vodou.

PEČENÍ V PEČICÍ TROUBĚ – PRAKTICKÉ RADY

Trouba s nuceným oběhem vzduchu (dolní topné těleso + horní topné těleso + ventilátor)

Druh pečení pokrmů	Funkce pečicí trouby	Teplota (°C)	Úroveň	Čas [min.]
Piškot		160 - 200	2 - 3	30 - 50
Piškot		150	3	25 - 35
Bábovičky/ muffins		160 - 170 ¹⁾	3	25 - 40 ²⁾
Bábovičky/ muffins		155 - 170 ¹⁾	3	25 - 40 ²⁾
Pizza		220 - 240 ¹⁾	2	15 - 25
Ryba		210 - 220	2	45 - 60
Ryba		190	2 - 3	60 - 70
Klobásky		210	4	14 - 18
Hovězí		225 - 250	2	120 - 150
Vepřové		160 - 230	2	90 - 120
Kuře		180 - 190	2	70 - 90
Kuře		160 - 180	2	45 - 60
Zelenina		190 - 210	2	40 - 50
Zelenina		170 - 190	3	40 - 50

Časy platí, pokud není uvedeno jinak pro nezahřátou komoru. Pro rozeřátou troubu zkrátte uvedené časy asi o 5–10 minut.

















¹⁾ Zahřejte prázdnou troubu

²⁾ Uvedené časy se týkají pečiva v malých formičkách

Upozornění: Parametry uvedené v tabulce jsou orientační a můžete je upravovat podle vlastních zkušeností a kulinářských preferencí.

PEČENÍ V PEČICÍ TROUBĚ – PRAKTICKÉ RADY

Trouba s nuceným oběhem vzduchu (topné těleso horkého vzduchu + ventilátor)

Druh pečení pokrmů	Funkce pečicí trouby	Teplota (°C)	Úroveň	Čas (min.)
Piškot		160 - 200	2 - 3	30 - 50
Bábovičky/ muffins		160 - 170 ¹⁾	3	25 - 40 ²⁾
Bábovičky/ muffins		155 - 170 ¹⁾	3	25 - 40 ²⁾
Pizza		200 - 230 ¹⁾	2 - 3	15 - 25
Ryba		210 - 220	2	45 - 60
Ryba		160 - 180	2 - 3	45 - 60
Ryba		190	2 - 3	60 - 70
Klobásy		210	4	14 - 18
Hovězí		225 - 250	2	120 - 150
Hovězí		160 - 180	2	120 - 160
Vepřové		160 - 230	2	90 - 120
Vepřové		160 - 190	2	90 - 120
Kuře		180 - 190	2	70 - 90
Kuře		160 - 180	2	45 - 60
Kuře		175 - 190	2	60 - 70
Zelenina		190 - 210	2	40 - 50
Zelenina		170 - 190	3	40 - 50

Časy platí, pokud není uvedeno jinak pro nezahřátou komoru. Pro rozehrátou troubu zkrátte uvedené časy asi o 5–10 minut.











¹⁾ Zahřejte prázdnou troubu

²⁾ Uvedené časy se týkají pečiva v malých formičkách

Upozornění: Parametry uvedené v tabulce jsou orientační a můžete je upravovat podle vlastních zkušeností a kulinářských preferencí.

TESTOVACÍ POKRMY. V souladu s normou EN 60350-1.

Pečení pečiva



Druh pokrmu	Příslušenství	Úroveň	Funkce ohřevu	Teplota (°C)	Doba pečení ²⁾ (min.)
Malé pečivo	Plech na pečení pečiva	3		160–170 ¹⁾	25–40 ²⁾
	Plech na pečení pečiva	3		155–170 ¹⁾	25–40 ²⁾
	Plech na pečení pečiva	3		155–170 ¹⁾	25–40 ²⁾
	Plech na pečení pečiva Plech na pečení masa	2 + 4 2 – plech na pečivo nebo pečení masa 4 – plech na pečivo		155–170 ¹⁾	25–50 ²⁾
Křehké pečivo (proužky)	Plech na pečení pečiva	3		150–160 ¹⁾	30–40 ²⁾
	Plech na pečení pečiva	3		150–170 ¹⁾	25–35 ²⁾
	Plech na pečení pečiva	3		150–170 ¹⁾	25–35 ²⁾
	Plech na pečení pečiva Plech na pečení masa	2 + 4 2 – plech na pečivo nebo pečení masa 4 – plech na pečivo		160–175 ¹⁾	25–35 ²⁾
Piškot bez tuku	Rošt + forma na pečivo černá Ø 26 cm	3		170–180 ¹⁾	30–45 ²⁾
Jablkový závin	Rošt + dvě formy na pečivo černé Ø 20 cm	2 formy na roštu jsou umístěny diagonálně zadní strana vpravo, přední strana vlevo		180–200 ¹⁾	50–70 ²⁾

¹⁾ Zahřejte prázdnou troubu, nepoužívejte funkci rychlého zahřátí.

²⁾ Časy platí, pokud není uvedeno jinak pro nezahřátou komoru. Pro zahřátou troubu zkrátte uvedené časy asi o 5–10 minut.

TESTOVACÍ POKRMY. V souladu s normou EN 60350-1.



Grilování

Druh pokrmu	Příslušenství	Úroveň	Funkce ohřevu	Teplota (°C)	Čas min.
Toasty z bílého pečiva	Rošt	4		250 ¹⁾	1,5–2,5
	Rošt	4		250 ²⁾	2 - 3
Hovězí hamburgery	Rošt + plech na pečení masa (pro zachytávání stékajícího kondenzátu)	4 – rošt 3 – plech na pečení masa		250 ¹⁾	1. strana 10–15 2. strana 8–13

¹⁾ Zahřejte prázdnou troubu zapnutím na 5 minut, nepoužívejte funkci rychlého zahřátí.

²⁾ Zahřejte prázdnou troubu zapnutím na 8 minut, nepoužívejte funkci rychlého zahřátí.

Pečení

Druh pokrmu	Příslušenství	Úroveň	Funkce ohřevu	Teplota (°C)	Čas min.
Celé kuře	Rošt + plech na pečení masa (pro zachytávání stékajícího kondenzátu)	2 – rošt 1 – plech na pečení masa		180–190	70–90
	Rošt + plech na pečení masa (pro zachytávání stékajícího kondenzátu)	2 – rošt 1 – plech na pečení masa		180–190	80–100

Časy platí, pokud není uvedeno jinak pro nezahřátou komoru. Pro zahřátou troubu zkrátte uvedené časy asi o 5–10 minut.

ČIŠTĚNÍ A ÚDRŽBA SPORÁKU

Péče uživatele o průběžné udržování sporáku v čistotě a o jeho správnou údržbu, ovlivňují významným způsobem prodloužení doby jeho bezporuchového provozu.

Před začátkem čištění je třeba sporák vypnout a zkontrolovat, zda jsou všechny otočné knoflíky nastaveny do polohy „●“ / „0“. Čistící úkony lze zahájit až po vychladnutí sporáku.

Hořáky, mřížka desky pod hořáky, plášť sporáku

- V případě znečištění hořáků a mřížky je třeba tyto části vybavy sundat ze sporáku a umýt v teplé vodě s přídavkem prostředků na odstranění tuku a špíny. Následně je nutné vytřít je do sucha. Po sundání mřížky důkladně omýt desku pod hořáky a vytřít do sucha měkkým hadříkem. Zvláštní čistotu je třeba udržovat u plamenových otvorů věnců (korun) pod kryty hořáků, viz obr. níže. Otvory trysek pročistit za použití tenkého měděného drátu. Nepoužívat ocelový drát, nerozvrátat otvory.

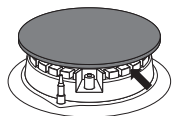

Pozor!

Součásti hořáku musí být vždy suché. Částice vody mohou zabrzdit výtok plynu a způsobit špatné hoření hořáku.

Zkontrolujte, zda elementy hořáku byly po čištění správně založené.

Neaxiální poloha krytu hořáku může způsobit trvalé poškození hořáku.

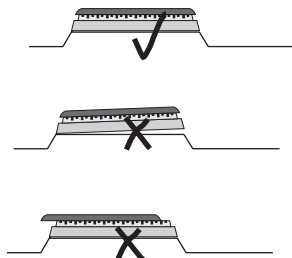

- K mytí smaltovaných povrchů používejte jemné tekuté prostředky. Nepoužívejte čisticí prostředky se silným brusným účinkem, jako např. prášky na drhnutí obsahující brusivo, brusné pasty, brusné kameny, pemzy, drátěnky apod.
- Sporák s nerezovou deskou vyžaduje vstupní, důkladné umytí pracovní desky před zahájením provozu. Zvláštní pozornost je třeba obrátit na odstranění zbytků lepidla z fólie sundávané z plechů při montáži, respektive lepicí pásky nalepené při balení sporáku. Desku je třeba čistit pravidelně po každém použití. Nepřipouštějte silné znečištění pracovní desky, a zejména připáleniny pocházející z vykypělých zbytků. K vstupnímu a běžnému mytí doporučujeme použití prostředku typu Stahl-Fix.

ČIŠTĚNÍ A ÚDRŽBA SPORÁKU

Pečící trouba

- Troubu je třeba čistit po každém použití. Během čištění trouby je třeba zapnout osvětlení umožňující dosažení lepší viditelnosti v pracovním prostoru.
- Komoru pečící trouby umývejte pouze za použití teplé vody s přidavkem nevelkého množství tekutých prostředků na mytí nádobí.
- **Čištění párou- Steam Clean**
 - do misky vložené do pečící trouby na první úroveň od spodu nalijte 0,25 l vody (1 sklenice),
 - uzavřete dvířka pečící trouby,
 - ovládací kolečko regulátoru teploty nastavte na pozici 50°C, a ovládací kolečko funkce na pozici dolní ohřev ,
 - nahřívejte komoru pečící trouby cca 30 minut,
 - po zakončení procesu čištění otevřete dvířka pečící trouby, vnitřek komory vyčistěte houbičkou anebo utěrkou a následovně umyjte teplou vodou s dodatkem přípravku na mytí nádobí.

Pozor!

K čištění a údržbě skleněných čelních stran nepoužívejte čisticí prostředky obsahující brusné látky.

- Pečící trouby označené písmenem **D** byly vybaveny lehce vytažitelnými drátěnými vodícími lištami (mřížkami) vložek (vkládacích roštů) trouby. Pro jejich vyjmutí kvůli mytí je třeba potáhnout za záves, který se nachází vpředu, následně odklonit vodící lištu a vyjmout ze zadního závěsu.

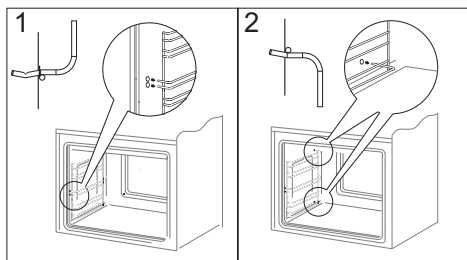

Vybírání žebříčků

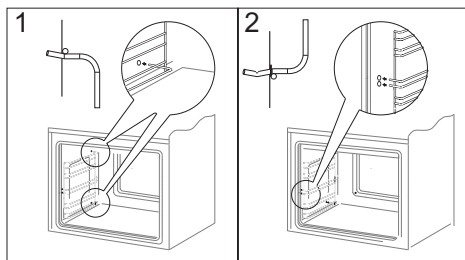

Vkládání žebříčků

- Trouby označené písmeny **Dp**, mají nereзовé výsuvné vodící lišty vkládacích roštů, připevněné k drátěným vodícím lištám. Předtím než na ně položíte plech, je třeba je vysunout (pokud je trouba zahřátá, vysunujte je zachycením zadní hranou plechu o zarážky nacházející se na přední straně výsuvných vodících lišt) a následně zasunout spolu s plechem.

Pozor!

Teleskopické vodící lišty nenáleží umývat v myčkách nádobí

Vyjímání teleskopických vodících lišt

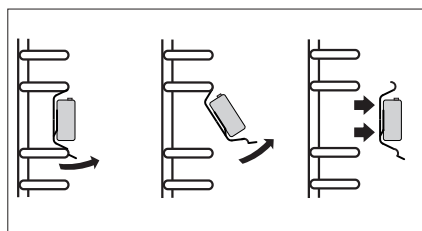

Zakládání teleskopických vodících lišt

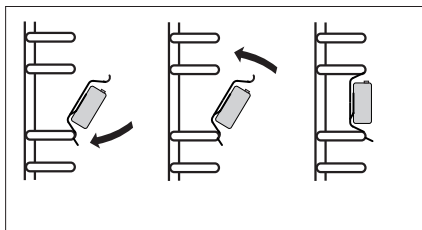

ČIŠTĚNÍ A ÚDRŽBA SPORÁKU

Vytahování dvířek

Kvůli dosažení lepšího přístupu ke komoře trouby a čištění je možné vytažení dvířek. Za tímto účelem je třeba otevřít dvířka, odklonit nahoru zajišťující prvek umístěný v pantu (obr.A). Dvířka lehce přivřete, nadzvednete a vytáhněte směrem dopředu. Pro namontování dvířek postupujte opačným způsobem. Při nasazování je třeba dát pozor, aby byl výřez na pantu správně osazen na výstupku držáku pantu. Po nasazení dvířek na sporák je třeba bezvýhradně sklopit zajišťující prvek a pečlivě jej přitlačit.

Nesprávné nastavení zajišťujícího prvku může způsobit poškození pantu při pokusu o zavření dvířek.

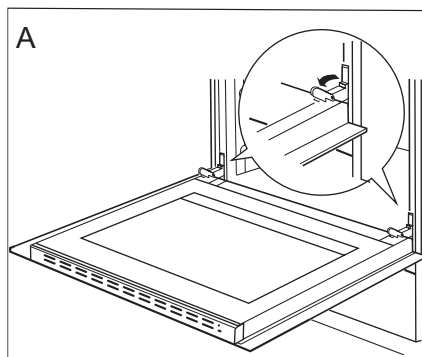

Odklopení zajištění pantů

Vyjmutí vnitřní skleněné tabule

1. Pomocí křížového šroubováku odšroubujte šroubky na bočních přichytkách (obr. B).
2. Přichytky vyjměte plochým šroubovákem a vyjměte horní lištu dvířek (obr. B, C).

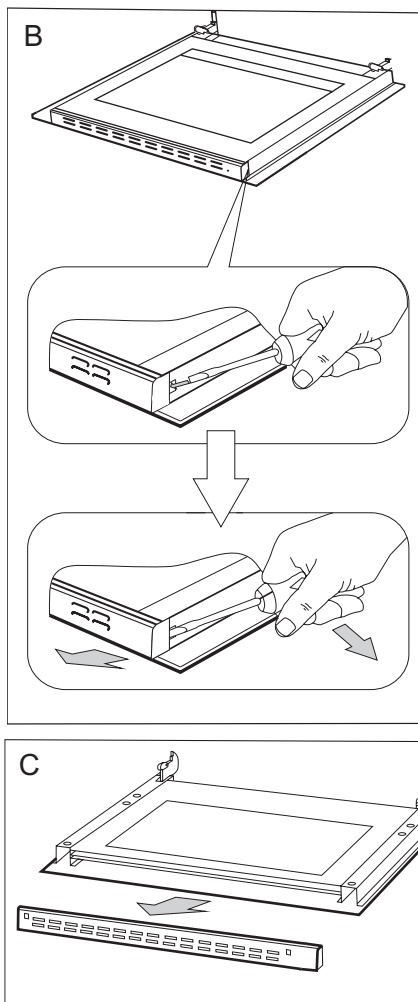

ČIŠTĚNÍ A ÚDRŽBA SPORÁKU

3. Vnitřní sklo vyjměte z úchytů v dolní části dvířek. (obr.D a D1).

4. Vyčistěte sklo teplou vodou s malým množstvím čisticího přípravku.

Při následné montáži postupujte v opačném pořadí. Hladká část skleněné tabule se musí nacházet v horní části.

Pozor! Nevlačujte horní lišty současně do obou stran dvířek. Pro správné osazení horní lišty dvířek, nejdříve přiložte levý konec lišty do dvířek, a pravý konec vtačte do slyšitelného „kliknutí“. Poté přitlačte lištu z levé strany do slyšitelného „kliknutí“.

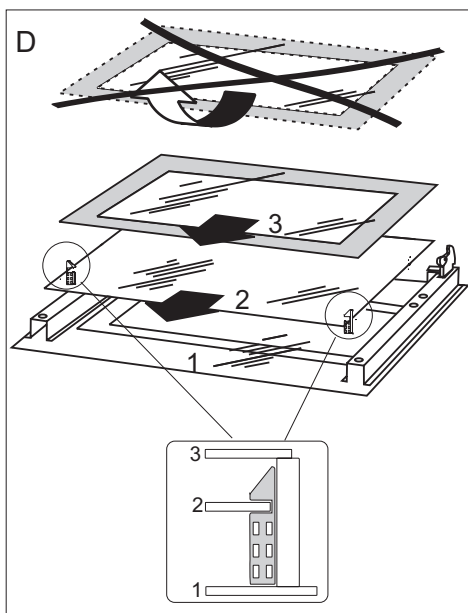

Vyjmutí vnitřní skleněné tabule. 3 skla.

D1

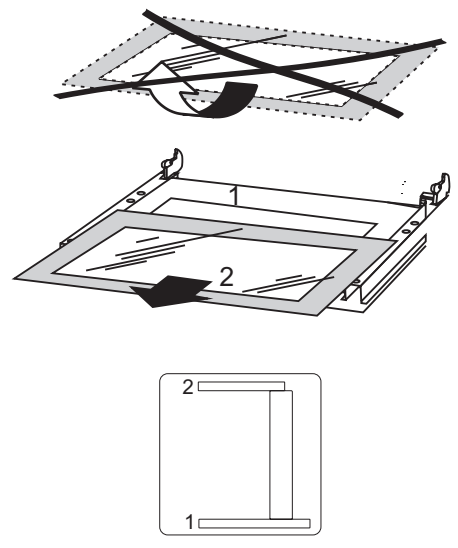

Vyjmutí vnitřní skleněné tabule. 2 skla.

ČIŠTĚNÍ A ÚDRŽBA SPORÁKU

Výměna žárovky osvětlení pečící trouby



Aby se zamezilo možnosti zasažení elektrickým proudem, je třeba se před výměnou žárovky ujistit, zda je zařízení vypnuté.

- Všechny ovládací knoflíky nastavte do polohy „●“ / „0“ a vypněte napájení,
- Vyšroubujte a umyjte skleněné stínítko lampičky a nezapomeňte jej do such vyčistit.
- Vyšroubujte osvětlovací žárovku z objímky, v případě potřeby je třeba vyměnit žárovku za novou – vysokoteplotní žárovka (300 °C) s parametry:
 - napětí 230 V
 - výkon 25 W
 - závit E 14.

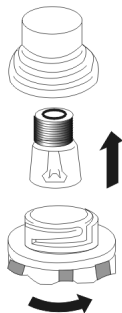

Lampička pečící trouby

- Zašroubujte žárovku, přičemž pamatujte na její přesné osazení v keramické objímce.
- Našroubujte skleněné stínítko lampičky.

Periodické revize

Kromě činností, jejichž úkolem je průběžné udržování sporáku v čistotě je třeba:

- provádět periodické kontroly funkčnosti ovládacích prvků a pracovních systémů sporáku. Po skončení záruční doby, nejméně jednou za dva roky, je třeba pověřit firmu servisní obsluhy provedením technické revize sporáku,
- odstranit zjištěné provozní závady,
- provést periodickou údržbu pracovních systémů sporáku.



Pozor!

Veškeré opravy a regulační úkony by měly být prováděny patřičnou firmou servisní obsluhy nebo instalátérem, který vlastní příslušná oprávnění.

POSTUP V NOUZOVÝCH SITUACÍCH

V každé nouzové situaci je třeba:

- vypnout pracovní systémy sporáku
- odpojit elektrické napájení
- nahlásit opravu
- některé drobné závady může uživatel odstranit sám, pokud se bude řídit pokyny uvedenými v tabulce níže; předtím, než se obrátíte na oddělení obsluhy zákazníka nebo servis, je třeba projít následující body v tabulce.

PROBLÉM	PŘÍČINA	POSTUP
1. Hořák nezapaluje	zašpiněné plamenové otvory	uzavřít uzavírací ventil plynu, zavřít kohoutky hořáků, vyvětrat místnost, vyndat hořák, očistit a profouknout plamenové otvory
2. Zapalovač plynu nezapaluje	přerušení dodávky proudu	zkontrolovat pojistku domácí instalace, spálenou vyměnit
	přerušení dodávky plynu	otevřít ventil přívodu plynu
	znečištěný (zamaštěný) zapalovač plynu	vyčistit zapalovač plynu
	otočný knoflík kohoutku stlačený nedostatečně dlouho	přidršet stlačený otočný knoflík do doby plného plamene kolem koruny hořáku
3. plamen při zapalování hořáku zhasíná	příliš brzy uvolněný knoflík kohoutu	přidršet otočný knoflík déle v poloze „velký plamen“
4. elektrická výbava nefunguje	přerušení dodávky proudu	zkontrolovat pojistku domácí instalace, spálenou vyměnit
5. displej programátoru ukazuje čas „ 12.00 “ nebo „ 0.00 “	zařízení bylo odpojené od sítě nebo došlo k chvilkové ztrátě napětí	nastavit aktuální čas (viz. Návod k obsluze programátoru)
6. nefunguje osvětlení trouby	povolená nebo poškozená žárovka	dotáhnout žárovku nebo poškozenou vyměnit (viz. kapitola Čištění a údržba)

TECHNICKÉ ÚDAJE





Jmenovité napětí	230V~50 Hz
Jmenovitý výkon	max. 3,1 kW
Rozměry sporáku	85 / 50 / 60 cm

Základní informace:

Splňuje požadavky norem EN 60335-1; EN 60335-2-6, EN 30-1-1 které platí v Evropské unii.

Údaje na energetických štítcích elektrických trub jsou uváděny v souladu s normou EN 60350-1 / IEC 60350-1. Tyto hodnoty se stanovují při standardním zatížení s aktivními funkcemi: dolního a horního topného tělesa (obyčejný režim) a zahřívání pomocí ventilátoru, (pokud jsou tyto funkce dostupné).

Třída energetické účinnosti byla stanovena v závislosti na dostupné funkci ve výrobku v souladu s níže uvedenou prioritou:

Termooběh eco	
Termooběh	
Ventilátor, spodní ohřev a horní ohřev	
Dolní topné těleso a horní topné těleso (standardní režim)	

Při zkoušení spotřeby energie vyjměte teleskopické lišty (pokud jsou).

Prohlášení výrobce

Producent tímto prohlašuje, že tento výrobek splňuje základní požadavky níže uvedených evropských směrnic:

- směrnice pro nízkonapěťová zařízení 2014/35/EC
- směrnice o elektromagnetické kompatibilitě 2014/30/EC
- směrnice plynová zařízení 2009/142/EC (do 20.04.2018)
- nařízení Evropského parlamentu a Rady (EU) 2016/426 (od 21.04.2018)
- směrnice ErP - 2009/125/EC

a proto byl spotřebič označen  a také bylo pro něho vystaveno prohlášení o shodě poskytované orgánům pro dohled nad trhem.

VÁŽENÝ ZÁKAZNÍK

Sporák Amica je spojením výnimočnej jednoduchosti obsluhy a skvelej účinnosti. Po prečítaní návodu nebude obsluha sporáka žiadnym problémom.

Bezpečnosť a funkčnosť sporáka, ktorý opustil továreň, boli pred zabalením dôkladne preverené na kontrolných stanoviskách.

Prosíme Vás, aby ste si pred uvedením zariadenia do prevádzky dôkladne prečítali návod na obsluhu. Dodržovanie v ňom uvedených pokynov Vás ochráni pred nesprávnym používaním.

Návod uschovajte a skladujte tak, aby bol vždy po ruke.

Pozor!

Sporák je možné obsluhovať len po zoznámení sa s týmto návodom.

Sporák je určený výhradne na využitie v domácnostiach.

Výrobca si vyhradzuje možnosť vykonávania zmien, ktoré nemajú vplyv na fungovanie zariadenia.

OBSAH

Pokyny týkajúce sa bezpečnosti používania.....	44
Opis výrobku.....	50
Inštalácia.....	53
Obsluha	59
Pečenie v rúre – praktické rady.....	72
Testované jedlá.....	75
Čistenie a údržba sporáka.....	77
Postup v núdzových situáciách.....	82
Technické údaje.....	83

POKYNY TÝKAJÚCE SA BEZPEČNOSTI POUŽÍVANIA

Pozor. Spotrebič a jeho dostupné časti sú počas používania horúce. Možnosti dotknutia výhrevných prvkov musí byť venovaná mimoriadna pozornosť. Deti mladšie ako 8 rokov sa nemôžu pohybovať v blízkosti spotrebiča bez stáleho dozoru.

Tento spotrebič nie je určený pre používanie deťmi mladšími ako 8 rokov a osobami so zníženými fyzickými, zmyslovými alebo mentálnymi obmedzeniami, či bez praktických skúseností a vedomostí, pokiaľ nie je zaistený ich dohľad a inštruktáž zodpovednou osobou, ktorá zaručí ich bezpečie. Nedovoľte deťom aby sa so spotrebičom hrali. Upratovanie a obslužné činnosti nemôžu byť vykonávané deťmi bez dozoru.

Pozor. Príprava pokrmov na varnej doske s použitím tuku bez dozoru môže byť nebezpečné a môže spôsobiť požiar.

NIKDY nehaste oheň vodou. Vypnite spotrebič a prikryte plameň napr. pokrývkou alebo nehorľavou dekou.

Pozor. Nebezpečenstvo požiaru: nehromadzte veci potrebné k vareniu na ploche.

V priebehu používania sa spotrebič zahrieva. Odporúča sa zachovanie opatrnosti, a vyhýbať s dotýkania horúcich elementov vo vnútri pečiacej rúry.

Dostupné časti zariadenia sa môžu veľmi zahrievať. Odporúčame nepúšťať do blízkosti rúry deti.

POKYNY TÝKAJÚCE SA BEZPEČNOSTI POUŽÍVANIA

Pozor. Nepoužívajte drsných čistiacich prostriedkov alebo ostrých kovových predmetov do čistenia skla dvierok, pretože môžu poškrabať povrch, čo môže spôsobiť popraskanie skla.

Pozor. Aby sa zamedzilo možnosti zasiahnutia elektrickým prúdom, je potrebné sa pred výmenou žiarovky uistiť, či je zariadenie vypnuté.

Pred otvorením veka odporúčame jeho očistenie od všetkých nečistôt. Povrch platne sporáka pred jej zakrytím vekom odporúčame nechať vychladnúť.

K čisteniu spotrebiča nie je dovolené používať zariadenia pre čistenie parou.

Pozor. Vždy dohliadajte na varenie. Ak varenie trvá krátko, dohliadajte na neho celý čas.

Pozor. Používajte iba kryty dosky navrhnuté výrobcom zariadenia, alebo ktoré výrobca zariadenia v užívateľskej príručke odporúča ako vhodné. V opačnom prípade, pri používaní nevhodných krytov, môže dôjsť k úrazu alebo nehode.

Na zadnej strane výrobku, ktorý je určený na inštaláciu na stenu, môžu byť na výrobku ostré hrany. Pri manipulácii s výrobkom je potrebné postupovať opatrne a odporúčame používať ochranné pomôcky.

POKYNY TÝKAJÚCE SA BEZPEČNOSTI POUŽÍVANIA



- Počas používania sa zariadenie zahrieva. Odporúčame maximálnu opatrnosť, aby ste sa vyhli dotýkaniu horúcich častí vnútri rúry.
- Prosíme, aby ste počas používania sporáka dávali pozor na deti, pretože deti nepoznajú pravidlá obsluhy sporáka.
- Je potrebné dávať pozor, aby sa prípojná elektrická šnúra domácich spotrebičov, napr. mixéra, nedotýkala horúcich častí sporáka.
- Do zásuvky nekladajte horľavé materiály, pretože sa môžu počas používania rúry vznietiť.
- Počas vyprážania by nemal byť sporák ponechaný bez dozoru. Oleje a tuky sa môžu vznietiť z dôvodu prehriatia.
- Je potrebné dávať pozor na moment uvedenia do varu, aby nedošlo k zaliatí horáka.
- Ak dôjde k poškodeniu sporáka, je možné opätovne ho používať po odstránení poruchy odborníkom.
- Neotvárajte kohútik na prípojke plynu alebo uzatvárací ventil na bombe bez predchádzajúceho uistenia sa, že sú všetky kohútiky zatvorené.
- Nedopustíte, aby sa horáky zalievali a znečisťovali. Zašpinené horáky očistíte a osušte ihneď po vychladnutí.
- Riad nesmie byť ukladaný priamo na horáky.
- Nedávajte na rošt nad jedným horákom riad ťažší než 10 kg a na celom rošte riad s celkovou hmotnosťou vyššou než 40 kg.
- Nebúchajte do gombíkov a horákov.
- Na otvorené dvierka rúry nedávajte predmety s hmotnosťou vyššou než 15 kg.
- Vykonávanie úprav a oprav sporáka osobami, ktoré nie sú odborne vyškolené, je zakázané.
- Zhasínanie plameňa horáka fúkaním je zakázané.
- Pred otvorením veka odporúčame jeho očistenie od všetkých nečistôt. Povrch platne sporáka pred jej zakrytím vekom odporúčame nechať vychladnúť.
- Sklenené veko sporáka môže v dôsledku ohriatia prasknúť. Pred sklopením veka zhasnite všetky horáky. (Sporáky vybavené skleneným vekom – pozri „Charakteristika výrobku“.)

POKYNY TÝKAJÚCE SA BEZPEČNOSTI POUŽÍVANIA



- Je zakázané svojoľné vykonávanie úprav sporáka na iný druh plynu, premiestňovanie sporáka na iné miesto a vykonávanie zmien napájacej inštalácie. Tieto práce môže vykonávať len oprávnený inštalatér.
- Na čistenie skla dvierok nepoužívajte drsné čistiace prostriedky alebo ostré kovové predmety, pretože tie môžu poškrabať povrch, čo môže viesť k popraskaniu skla.
- V PRÍPADE PODOZRENIA, ŽE UNIKÁ PLYN, SA NESMIE:
 - zapaľovať zápalky, fajčiť cigarety, zapínať a vypínať elektrické spotrebiče (zvonček alebo vypínač osvetlenia), a používať iné elektrické a mechanické zariadenia, ktorá zapríčiňujú vznik elektrickej alebo mechanickej vyvolanej iskry. V takom prípade treba okamžite uzavrieť ventil na plynovej bombe alebo uzatvárací kohútik plynovej prípojky, vyvetrať miestnosť a potom privolať osobu oprávnenú na odstránenie príčiny úniku.
- V každej situácii spôsobenej technickou poruchou treba bezodkladne odpojiť elektrické napájanie sporáka (pri dodržovaní vyššie uvedených pravidiel) a nahlásiť poruchu kvôli oprave.
- K plynovej inštalácii nesmú byť pripojené žiadne anténne zvodky, napr. rozhlasových prijímačov.
- V prípade vznietenia plynu unikajúceho z netesniacej inštalácie treba okamžite uzatvoriť prívod plynu pomocou uzatváracieho ventilu.
- V prípade vznietenia plynu unikajúceho z netesniaceho ventilu plynovej bomby je potrebné ochladiť bombu prehodením mokrej deky a uzatvoriť ventil na bombe. Po ochladení bomby ju treba vyniesť do otvoreného priestoru. Zákaz opätovného použitia poškodenej bomby.
- V prípade niekoľkodňovej prestávky v používaní sporáka treba zavrieť hlavný uzáver (ventil) na plynovej inštalácii, zatiaľ čo v prípade používania plynovej bomby vždy po každom použití.
- Používanie zariadení prevarení a pečení spôsobuje vylučovanie tepla a vlhkosti v miestnosti, vo ktorej je umiestené. Je nutné sa presvedčiť, či je kuchynská miestnosť dobre vetraná, je nutné udržiavať prirodzené ventilačné otvory otvorené alebo inštalovať mechanické ventilačné prostriedky (kuchynský odťahovač).
- Dlhodobou intenzívne používaný spotrebič môže potrebovať dodatkové vetranie, napríklad otvorenie okna alebo účinnejšiu ventiláciu, napr. zvýšením výkonu mechanickej ventilácie, pokiaľ je používaná.
- Prístroj bol skonštruovaný len na účely varenia. Akékoľvek iné využitie (napr. vykurovanie miestnosti) nezodpovedá jeho charakteristike a môže byť nebezpečné.

AKO ŠETRIŤ ENERGIU



Kto využíva energiu zodpovedne, ten nielen chráni domáci rozpočet, ale pôsobí tiež vedome v prospech životného prostredia. A preto pomáhajme, šetríme elektrickou energiou! Postupujme teda podľa týchto pravidiel:

- **Používanie správneho riadu na varenie.**

Riad, resp. jeho dno určené na varenie by nemalo byť nikdy menšie než je veľkosť plameňa. Treba pamätať i na prikrývanie nádob pokrievkou.

- **Starostlivosť o čistotu horákov, mriežky, platne pod horákmi.**

Znečistenie narušuje prenášanie tepla - veľmi pripálené nečistoty sa dajú odstrániť často už iba prostriedkami, ktoré veľmi zaťažujú životné prostredie.

Mimoriadnu čistotu treba udržovať v blízkosti plameňových otvorov vencov (korún) pod krytmi horákov a otvorov hubíc horákov.

- **Vyhýbanie sa zbytočnému „nazeraniu pod pokrievku“.**

Neotvárajte tiež zbytočne často dvierka rúry.

- **Používanie rúry len v prípade väčšieho množstva potravín.**

Mäso s hmotnosťou do 1 kg sa dá upraviť šetrnejšie v hrnci na horáku sporáka.

- **Využitie zvyškového tepla rúry.**

V prípade tepelnej úpravy dlhšej než 40 minút, odporúčame vypínať rúru 10 minút pred ukončením úpravy.

Pozor! V prípade použitia programátora nastavujte príslušne kratší čas úpravy potravín.

- **Starostlivé zatváranie dvierok rúry.**
Teplu uniká cez nečistoty nachádzajúce sa na tesnení dvierok. Najlepšie je odstraňovať ich okamžite.
- **Nezabudovávajúce sporáka v bezprostrednej blízkosti chladničiek/mrazničiek.**
Spôsobuje to zbytočné zvýšenie spotreby elektrickej energie.

ROZBALENIE



Zariadenie bolo na čas prepravy zabezpečené obalom proti poškodeniu.

Prosíme Vás, aby ste po rozbalení zariadenia zlikvidovali časti

obalu spôsobom, ktorý neohrozuje životné prostredie.

Materiály použité na balenie nie sú škodlivé pre životné prostredie, sú 100 % recyklovateľné a označené príslušným symbolom.

Pozor! Obalový materiál (polyetylénové vrečúška, kusky polystyrénu a pod.) treba počas rozbaľovania udržiavať mimo dosahu detí.

VYRADENIE Z PREVÁDZKY



Po ukončení obdobia užívania nesmie byť tento výrobok likvidovaný prostredníctvom bežného komunálneho odpadu, ale treba ho odovzdať na miesto zberu a recyklácie elektrických a elektronických zariadení.

Informuje o tom symbol umiestnený na výrobku, návode na obsluhu alebo obale.

Materiály použité v zariadení sú vhodné na opätovné využitie v súlade s ich označením.

Vďaka širokým možnostiam opätovného využitia materiálov opotrebovaných zariadení významne prispievate k ochrane nášho životného prostredia.

Informácie o príslušnom mieste likvidácie opotrebovaných zariadení Vám poskytne orgán obecnej správy.

OPIS VÝROBKU

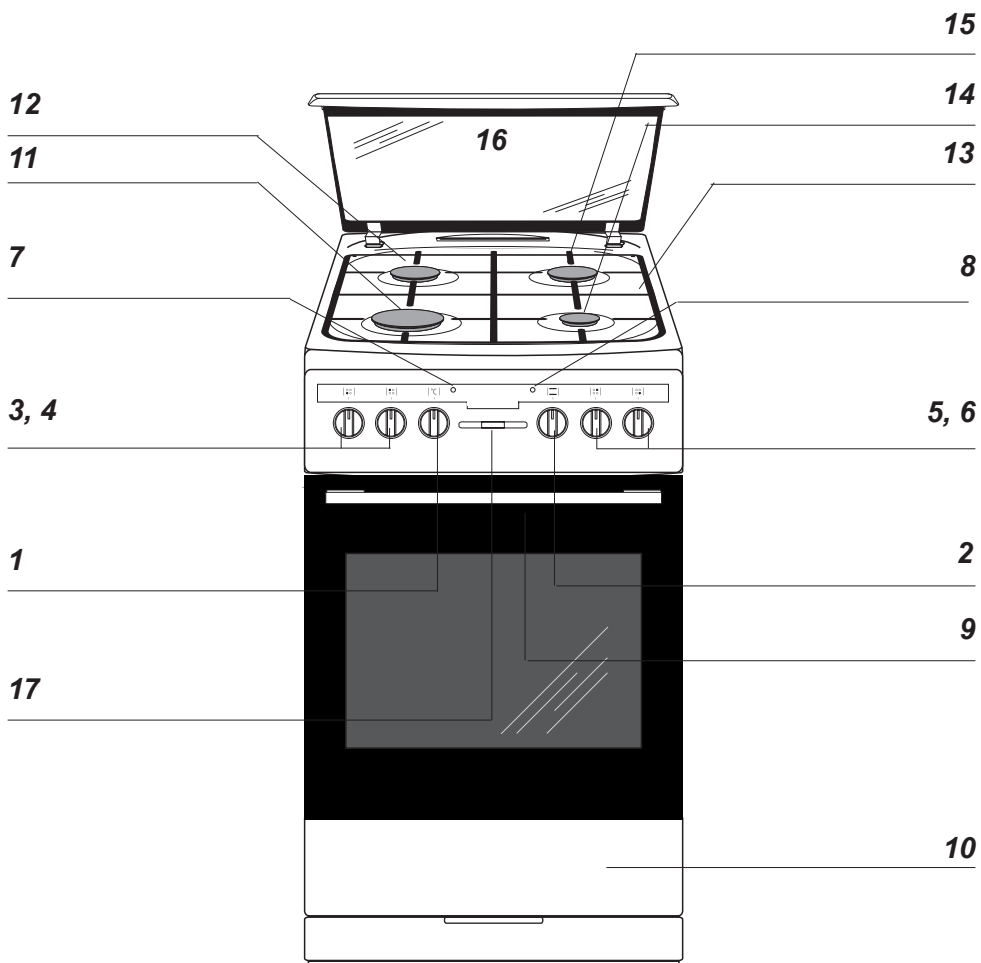

1 Otočný gombík regulátora teploty
2 Otočný gombík na voľbu funkcií rúry
3, 4, 5, 6 Otočný gombík na ovládanie plynových horákov

7 Kontrolná lampička termostatu L
8 Kontrolná lampička prevádzky sporáka R
9 Úchytka dvierok rúry
10 Zásuvka*
11 Veľký horák
12 Stredný horák
13 Mriežka

*u niektorých typov

14 Pomocný horák
15 Stredný horák
16 Veko*
17 Elektronický programátor*

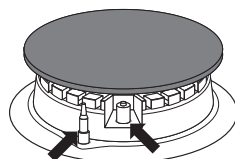

Zabezpečenie proti úniku plynu Iskrový zapalovač

OPIS VÝROBKU

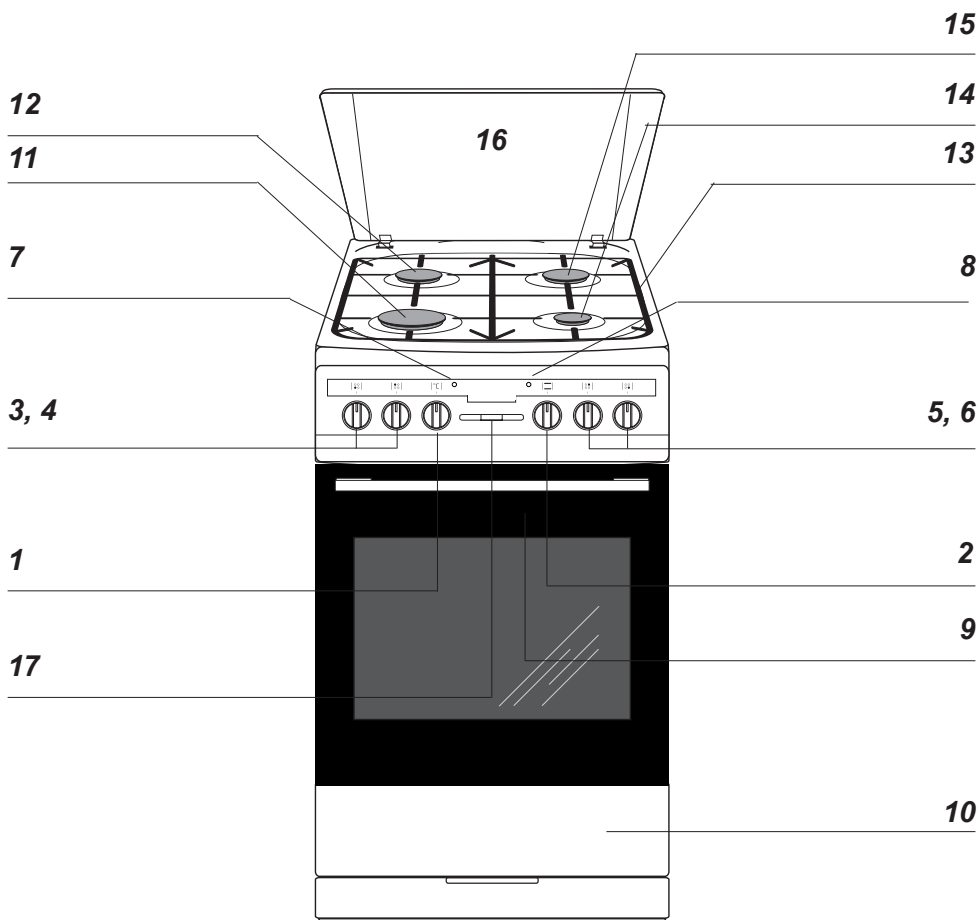

1 Otočný gombík regulátora teploty
2 Otočný gombík na voľbu funkcií rúry
3, 4, 5, 6 Otočný gombík na ovládanie plynových horákov

7 Kontrolná lampička termostatu L
8 Kontrolná lampička prevádzky sporáka R
9 Úchytka dvierok rúry
10 Zásuvka*
11 Veľký horák
12 Stredný horák
13 Mriežka

14 Pomocný horák
15 Stredný horák
16 Veko*
17 Elektronický programátor*

*u niektorých typov

CHARAKTERISTIKA VÝROBKU

Vybavenie sporákov

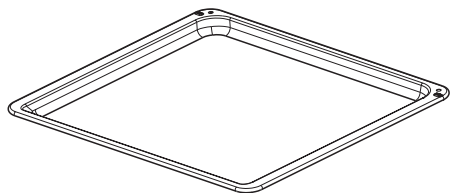

*Plech na pečivo**

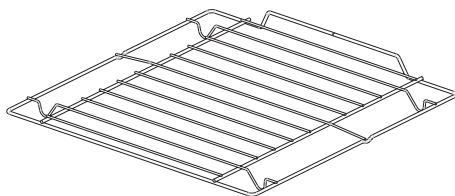

*Rošt na grilovanie
(mriežka na sušenie)*

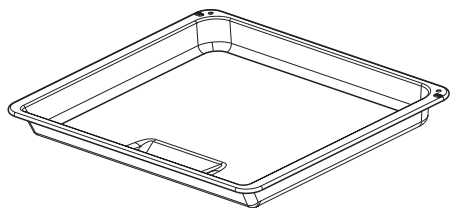

*Plech na pečenie /mäsa/**

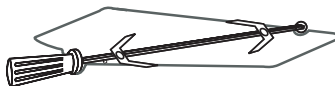

*Tyč a vidlica ražňa**

Bočné závesné lišty plechov

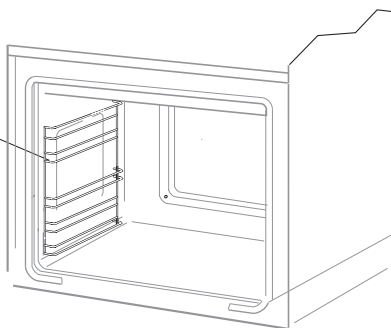

*u niektorých typov

INŠTALÁCIA

Nižšie uvedený návod je určený pre kvalifikovaného odborníka, ktorý bude inštalovať zariadenie. Tento návod má za účel viesť k čo najodbornejšiemu vykonaniu činností spojených s inštaláciou a údržbou zariadenia.



Umiestnenie sporáka

- Kuchynská miestnosť musí byť suchá a vzdušná, a musí mať účinnú ventiláciu v súlade s platnými technickými predpismi.
 - Miestnosť by mala byť vybavená ventilačným systémom odvádzajúcim splodiny vzniknuté počas horenia. Táto inštalácia by mala obsahovať ventilačnú mriežku alebo digestor. Digestory je potrebné montovať v súlade s pokynmi uvedenými v návodoch na obsluhu k nim priložených. Umiestnenie sporáka by malo zaručovať voľný prístup k všetkým ovládacím prvkom.
 - Miestnosť by mala mať tiež zaistený prísun vzduchu, ktorý je nevyhnutný na správne horenie (spaľovanie) plynu. Prísun vzduchu by nemal byť menší než $2 \text{ m}^3/\text{h}$ na 1 kW výkonu horákov. Vzduch môže byť privádzaný priamym prúdením zvonka – kanálom s prierezom min. 100 cm^2 , alebo priamo zo susedných miestností, ktoré sú vybavené ventilačnými kanálmi ústiacimi von.
- Ak je zariadenie využívané intenzívne a dlho, môže nastať situácia, keď bude kvôli zlepšeniu vetrania nutné otvoriť okno.
 - Kvapalný plyn je ťažší než vzduch, a preto má tendenciu hromadiť sa v dolných polohách. Miestnosti, v ktorých boli nainštalované fľaše /bomby/ s kvapalným plynom, by mali byť vybavené ventilačnými kanálmi vyvedenými z miestnosti von, umožňujúcimi, aby sa v prípade netesnosti plyn dostal von. Z toho istého dôvodu by fľaše s plynom, ako prázdne, tak i čiastočne naplnené, nemali byť inštalované ani uskladňované v miestnostiach situovaných pod povrchom zeme (napr. v pivniciach). Fľaše sa nesmú nachádzať blízko zdrojov tepla (pece, kozuba, rúry a pod.), ktoré by mohli zvýšiť teplotu vnútri fľaše nad $50 \text{ }^\circ\text{C}$.
 - Plynový sporák je vzhľadom na ochranu pred prehriatím okolitých povrchov zariadením triedy X, a ako také môže byť zabudované do radu nábytku iba do výšky pracovnej dosky, teda cca 850 mm od podlahy. Zabudovanie nad túto úroveň je nežiaduce.

INŠTALÁCIA

Nábytok na zástavbu musí mať obloženie a lepidlo na jeho lepenie odolné proti teplote 100 °C. Nedodržanie tejto podmienky môže spôsobiť deformáciu povrchu alebo odlepenie obloženia. Ak si nie sme istí tepelnou odolnosťou nábytku, je vhodnejšie sporák zabudovať nábytkom pri dodržaní odstavu asi 2 cm. Stena/múr, ktoré sa nachádzajú za sporákom musia byť prispôsobené tak, aby boli odolné proti vysokým teplotám. Počas používania sporáka sa jeho zadná stena môže zahriať na teplotu asi o 50 °C vyššiu, než je teplota okolia.

- Sporák je potrebné postaviť na tvrdú, rovnú podlahu (nestavať na podstavec).
- Pred začiatkom prevádzky je nutné sporák nastaviť do vodorovnej polohy, čo má mimoriadny vplyv napríklad na rovnomerné roztekanie sa tuku na panvici. Na tento účel slúžia polohovacie nôžky, dostupné po vytiahnutí zásuvky. Rozsah regulácie +/- 5 mm.

Montovanie zabezpečujúcej blokády pred prevrátením sporáka.

Blokáda je montovaná takým spôsobom, aby predchádzala prevráteniu sa sporáka. Vďaka chrániacej blokáde pred prevrátením sa sporáka, dieťa nebude napr. môcť stúpnuť na dvere rúry a tým spôsobiť prevrátenie sporáka.

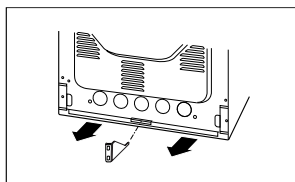
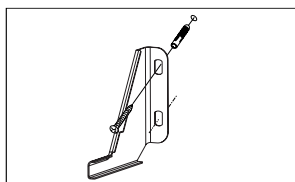
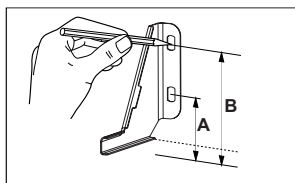

Sporák, výška 850 mm
A=60 mm
B=103 mm

INŠTALÁCIA

Pripojenie sporáka k rozvodu plynu

Pozor!

Sporák by mal byť pripojený na plynovú inštaláciu takého plynu, na aký bol továrensky prispôsobený. Informácia o druhu plynu, na aký je sporák výrobné prispôsobený, sa nachádza na továrenskom štítku. Sporák musí byť pripojený výhradne inštalátorom vlastniacim príslušné oprávnenia a len on má výlučné právo prispôsobiť sporák inému druhu plynu.

Pokyny pre inštalátora

Inštalátor je povinný:

- vlastníť plynárenské oprávnenia,
- zoznámiť sa s informáciami nachádzajúcimi sa na továrenskom štítku sporáka o druhu plynu, na aký je sporák prispôsobený, informácie porovnať s podmienkami dodávky plynu v mieste inštalovania,
- skontrolovať:
 - účinnosť vetrania, tzn. výmeny vzduchu v miestnostiach
 - tesnosť spojov plynového vedenia,
 - účinnosť práce všetkých funkčných súčastí sporáka,
 - či je elektrická inštalácia prispôbena na spoluprácu s ochranným (nulovým) vodičom.
- vydať užívateľovi doklad o zapojení plynového sporáka a zoznámiť ho s obsluhou.

Pozor!

Pripojiť sporák k fľaši s plynom alebo k existujúcej inštalácii môže len oprávnený inštalátor pri dodržiavaní všetkých bezpečnostných predpisov.

Pripojenie k oceľovej hadici

V prípade inštalovania kuchyne podľa pokynov pre triedu 2., podtrieda I. pri pripájaní kuchyne do plynovej siete sa odporúča použiť iba kovovú hadicu, ktorá zodpovedá platným národným predpisom. Spojka prívodu plynu do kuchyne je vybavená závitom G1/2".

Pri pripájaní používajte iba hadice a tesnenia zodpovedajúce momentálne platným predpisom. Maximálna dĺžka hadice nesmie presiahnuť 2000 mm.

Uistite sa, či sa prípojka nebude dotýkať žiadnych pohyblivých častí, ktoré by ju mohli poškodiť.

Pripojenie k pevnému potrubiu

Kuchyňa je vybavená nástavcom so závitom G1/2".

Pripojenie k plynovému potrubiu musí byť urobené takým spôsobom, ktorý nebude vyvolávať vznik žiadnych napätí v nijakom bode inštalácie, ani v žiadnej časti zariadenia.

Použitie príliš veľkého momentu pri utahovaní spojenia (väčšieho ako 18 Nm) môže poškodiť spoj alebo byť príčinou netesnosti.

Potrubie (hadica) privádzajúca plyn by sa nemalo dotýkať kovových častí zadného krytu sporáka.

INŠTALÁCIA



Poznámka!

Po každej výmene reduktora vykonajte technickú prehliadku sporáku plynových ventilov a fungovanie ochrany proti úniku plynu.



Pozor!

Po ukončení inštalovania sporáka treba skontrolovať tesnosť všetkých spojov, napr. použitím mydlovej vody.

Na kontrolu tesnosti nesmie byť použitý oheň.



Pripojenie sporáka k elektrickému rozvodu

- Sporák je továrensky prispôsobený na napájanie striedavým prúdom, jednofázovým (230 V 1N ~ 50 Hz) a vybavený prívodovou šnúrou 3 x 1,5 mm² s dĺžkou cca 1,5 m s ochranným kontaktom.
- Pripájacia zásuvka elektrického rozvodu musí byť vybavená ochranným kolíkom a nesmie sa nachádzať nad sporákom. Je nutné, aby po umiestnení sporáka bola pripájacia zásuvka elektrického rozvodu užívateľovi dostupná.
- Pred zapojením sporáka do zásuvky treba skontrolovať, či:
 - poistka a elektrický rozvod vydržia záťaž sporáka,
 - je elektrický rozvod vybavený účinným uzemňovacím systémom spĺňajúcim požiadavky platných noriem a predpisov,
 - je zásuvka ľahko dostupná.



Pozor! Ak sa poškodí neodpojiteľný napájací vodič, mal by byť pre možné ohrozenie vymenený u výrobcu, v špecializovanom opravárenskom podniku alebo kvalifikovaným odborníkom.

INŠTALÁCIA

Prispôsobenie sporáka na iný druh plynu

Táto činnosť môže byť vykonávaná iba inštalátorom s príslušnými oprávneniami.

Ak sa plyn, ktorým má byť napájaný sporák, líši od plynu predpokladaného pre sporák v továrenskej verzii, t. j. G20 20 mbar, je potrebné vymeniť hubice horáka a vykonať reguláciu plameňa.

Na prispôsobenie sporáka na spaľovanie iného druhu plynu treba vykonať:

- výmenu hubíc (pozri tabuľku nižšie),
- reguláciu „úsporného“ plameňa.

Pozor!

Sporáky dodané výrobcom majú horáky továrensky prispôsobené na spaľovanie plynu uvedeného na továrenskom štítku a v záručnom liste.

Druh plynu	Horák				
	pomocný priemer trysky [mm]	stredná priemer trysky [mm]		veľká priemer trysky [mm]	
		tepelné zaťaženie 1,00 KW	tepelné zaťaženie 1,4 KW	tepelné zaťaženie 1,8 KW	tepelné zaťaženie 2,40 KW
G20 2E 20 mbar	0,72	0,85	0,98	1,07	1,17
G30/31 3+ 28-30/37 mbar	0,52	0,58	0,67	0,75	0,83

Plameň horáka	Upravenie z kvapalného plynu na zemný plyn	Upravenie zo zemného plynu na kvapalný plyn
Plný	1. Hubicu horáka vymeniť za vhodnú podľa tabuľky hubíc.	1. Hubicu horáka vymeniť za vhodnú podľa tabuľky hubíc.
Úsporný	2. Regulačnú skrutku zľahka vyskrutkovať a nastaviť veľkosť plameňa.	2. Regulačnú skrutku zľahka zaskrutkovať a skontrolovať veľkosť plameňa.

Na vykonanie regulácie treba dať dole otočné gombíky kohútikov.

INŠTALÁCIA

Použité povrchové horáky nevyžadujú reguláciu primárneho vzduchu. Správny plameň má zreteľné kužele vo vnútri modrozelenej farby. Krátky šumiaci plameň alebo dlhý, žltý a čadivý, bez zreteľne viditeľných kužeľov, svedčí o nezodpovedajúcej kvalite plynu v domácej inštalácii alebo poškodení či zašpinení horáka. Na kontrolu plameňa treba nahriať horák asi 10 minút plným plameňom a následne pretočiť otočný gombík ventilu a následne pretočiť otočný gombík ventilu na úsporný plameň. Plameň by nemal zhasnúť ani preskočiť na hubice.

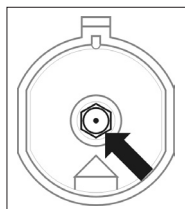

Výmena hubíc horáka – hubicu vyskrutkovať pomocou špeciálneho nástrčného kľúča 7 a vymeniť za novú, príslušne k druhu plynu (pozri tabuľky).

Pozor!

Úprava zariadenia kvôli prispôbeniu plynu, inému, než je zrejme z označenia výrobcu na továrenskom štítku sporáka, alebo kúpa sporáka na iný druh plynu, než je inštalovaný v byte, je výhradne v gescii užívateľ – inštalatér.

Prívod plynu do povrchových horákov je otváraný a nastavovaný kohútik s protiúnikovým zabezpečením. Nastavenie kohútikov treba vykonávať pri zapálenom horáku v polohe „úsporný plameň“, pri použití regulačného skrútkovača s veľkosťou 2,5 mm.

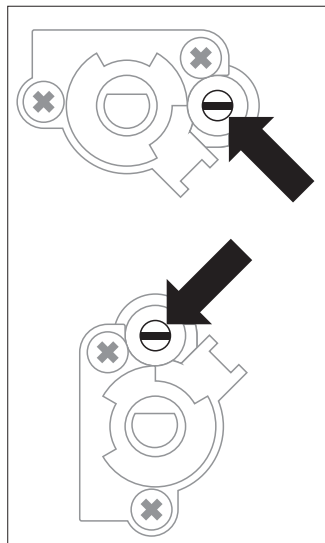

Regulácia kohútik



Pozor!

Po dokončení regulácie je potrebné umiestniť nálepku s opisom druhu plynu, na aký je sporák prispôbený.

Pred prvým zapnutím sporáka

- odstrániť súčasti obalu,
- odstrániť jemne (pomaly) etikety z dvierok sporáka, dbajúc na to, aby sa nepretrhol pásik lepidla;
- vyprázdniť zásuvku, očistiť komoru rúry od prostriedkov továrenskej konzervácie,
- vybrať príslušenstvo rúry a umyť ho v teplej vode s prídavkom prostriedku na umývanie riadu,
- zapnúť ventiláciu v miestnosti alebo otvoriť okno,
- nahriať rúru (pri teplote 250 °C, cca 30 min.), odstrániť nečistoty a pozorne umyť, výhrevné plochy dosky treba ohrievať počas asi 4 min. bez použitia nádoby.

Pozor!

Pri sporákoch vybavených elektronickým programátorom Ta bude displej po zapojení do siete ukazovať „12:00“ alebo „0:00“. Je potrebné nastaviť aktuálny čas programátora (pozri návod na obsluhu programátora).

Nenastavenie aktuálneho času zneumožňuje prevádzku rúry.

- obslužné úkony je potrebné vykonávať pri dodržiavaní bezpečnostných pokynov.

Komoru rúry umývame len s použitím teplej vody s prídavkom malého množstva prostriedku na umývanie riadu.

*u niektorých typov

Obsluha povrchových horákov

Voľba riadu

Je potrebné dbať na to, aby priemer dna nádoby bol vždy väčší než veľkosť (dosah) plameňa, a samotná nádoba bola prikrytá pokrievkou. Odporúčame, aby priemer hrnca bol 2,5 – 3-krát väčší, než priemer horáka, tzn. v prípade horáka:

- pomocného – nádoba s priemerom od 90 do 150 mm,
- stredného – nádoba s priemerom od 160 do 220 mm,
- veľkého – nádoba s priemerom od 200 do 240 mm, a výška hrnca by nemala byť väčšia než jeho priemer.

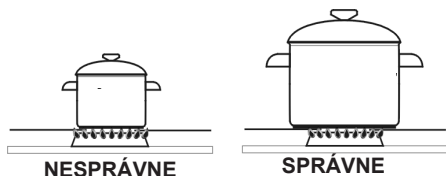

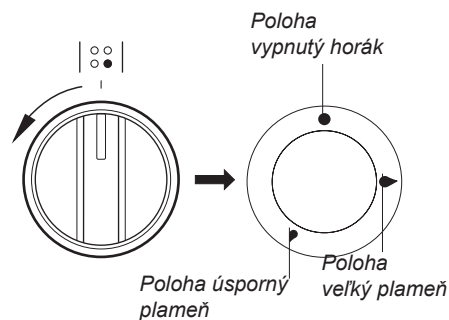

Otočný gombík ovládania činnosti horákov



*u niektorých typov

Zapaľovanie horákov bez zapaľovača

- zapáliť zápalku,
- stlačiť otočný gombík až po citeľný odpor a pretočiť doľava do polohy „veľký plameň“ ,
- zažať plyn zápalkou
- nastaviť požadovaný plameň (napr. „úsporný“ ) ,
- po ukončení varenia vypnúť horák otočným gombíka doprava (poloha „vypnutý“ ) .

Zapaľovanie horákov zapaľovačom spojeným s otočným gombíkom*

- stlačiť otočný gombík zvoleného horáka až po citeľný odpor a pretočiť doľava do polohy „veľký plameň“ ,
- pridržať až do momentu zažatia plynu,
- po zažatí plameňa horáka povoliť tlak na gombík a nastaviť požadovaný plameň (napr. „úsporný“)

OBSLUHA

Pozor!

Pri sporákoch vybavených proti-únikovým zabezpečením (poistkou) povrchových horákov je kvôli fungovaniu zabezpečenia potrebné pri úkone zapaľovania pridržať otočný gombík počas asi 10 sekúnd maximálne stlačený v polohe „veľký plameň“.

Voľba plameňa horáka

Správne nastavené horáky majú plameň svetlomodrej farby so zreteľne viditeľným vnútorným kužeľom. Voľba veľkosti plameňa závisí od nastavenia polohy otočného gombíka horáka:

- veľký plameň
- ◆ malý plameň (zvaný „úsporný“)
- zhasnutý/vypnutý horák (prívod plynu uzavretý)

Veľkosť plameňa sa dá podľa potreby plynulo regulovať.

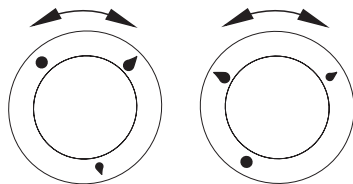

NESPRAVNE

SPRAVNE

Pozor!

Zákaz regulácie plameňa v rozsahu medzi polohou „vypnutý“ horák ● a polohou „veľký plameň“ ◆.

*u niektorých typov

Činnosť zabezpečenia proti úniku plynu*

Niektoré modely/typy sú vybavené automatickým systémom uzatvárajúcim prívod plynu do horáka v prípade absencie plameňa.

Tento systém chráni pred unikaním plynu v prípade, že plameň na horáku zhasne, napr. v dôsledku jeho zalatia...

Opätovné zažatie horáka vyžaduje intervenciu užívateľa.

OBSLUHA

Fungovanie programátora*

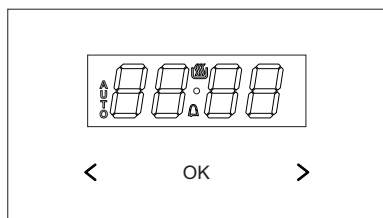

- OK - tlačidlo výberu režimu práce
- > - tlačidlo Plus
- < - tlačidlo Mínus
- symbol pripravenosti na prácu
- symbol časovača
- symbol trvania práce

Nastavenie aktuálneho času

Po pripojení k el. napätiu alebo po opätovnom zapnutí po strate el. napätia, na displeji sa zobrazia pulzujúce 0.00:

- stlačte a podržte tlačidlo OK (alebo súčasne tlačidlá < / >) až kým sa na displeji nezobrazí symbol , bodka pod symbolom bude pulzovať,
- v priebehu 7 sekúnd nastavte aktuálny čas stláčaním tlačidiel < / >.

Po približne 7 sekundách po skončení nastavovania času, nové údaje (čas) sa uložia, a bodka nad symbolom prestane pulzovať.

Čas môžete nastaviť aj neskôr súčasne stláčajúc tlačidlá < / >, aktuálny čas môžete zmeniť dovtedy, kým bodka pod symbolom pulzuje.

Pozor!

Rúru môžete zapnúť až keď sa na displeji zobrazí symbol .

*u niektorých typov

Časový spínač

Rozsah času je od 1 minúty do 23 hodín a 59 minút. Pre nastavenie časového spínača je potrebné postupovať nasledovne:

- stlačte tlačidlo OK a držte ho tak dlho, až signálna lampka u nezačne blikať;
- dobu na časovom spínači nastavíte tlačítkami < / >. Nastavená doba sa objaví na displeji a signálna lampka bude svietiť.

Po uplynutí nastaveného času sa akustický signál vypne a signálna lampka u začne znovu blikať.

- Stlačte tlačítka < / > alebo OK, aby ste vypili akustický signál; potom zhasne signálna lampka a na displeji sa objavia hodiny.

Pozor! Keď akustický signál nevypnete manuálne, vypne sa automaticky po uplynutí asi 7 minút.

Poloautomatická prevádzka

Keď má byť rúra vypnutá v danom čase, je potrebné vykonať nasledujúce:

- gombíky funkcií rúry a teploty nastavte na požadované pozície, pri ktorých má rúra pracovať,
- tlačítko ok držte stlačené tak dlho, až na displeji sa objaví :
- nastavte požadovanú dobu prevádzky tlačítkami < / > v rozsahu od 1 minúty do 10 hodín.

Uvedená doba bude uložená v priebehu 7 sekúnd a na displeji sa znovu objaví čas a signálny AUTO bude svietiť.

Po uplynutí nastavenej doby sa rúra automaticky vypne, ozve sa akustický signál a signálny AUTO začne blikať.

- Tlačítka funkcií rúry a teploty nastavte na pozíciu vypnuté,
- Stlačte tlačítka < / > alebo ok, aby ste nastavili akustický signál; signálna lampka zhasne a na displeji sa objavia hodiny.

Automatická prevádzka

Keď má byť rúra zapnutá v určitej dobe a za určitý čas vypnutá, potom je potrebné nastaviť dobu prevádzky a čas vypnutia nasledujúcim spôsobom:

- Tlačítka ok držte stlačené tak dlho, až na displeji sa objaví:
- požadovaná prevádzková doba sa nastaví tlačítkami < / > ,
- tlačítka ok držte stlačené tak dlho, až na displeji sa objaví:
- Čas vypnutia (koniec prevádzky) nastavte tlačítkami < / > ; ten môže byť maximálne za 23 hodín a 59 minút od aktuálneho času.
- Tlačítka funkcií rúry a teploty nastavte na požadovanú pozíciu, pri ktorej má byť rúra v prevádzke.

Signálny AUTO svieti, rúra ale bude zapnutá až v dobe určenej odčítaním nastaveného času vypnutia rúry a doby prevádzky (keď je napr. doba prevádzky nastavená na 1 hodinu a čas vypnutia na 14.00 hodín, zapne sa rúra automaticky v 13.00 hodín.)

Po ukončení prevádzky sa rúra automaticky vypne, zaznie akustický signál a signálny AUTO začne znovu blikať.

- Tlačítka funkcií rúry a teploty nastavte do pozície vypnuté,
- Tlačítka < / > alebo ok stlačte, aby ste tak vyplí akustický signál; signálny AUTO zhasne a na displeji sa objavia hodiny.

Pozor! Nastavené údaje je možné kedykoľvek prekontrolovať a korigovať. Nie je ale možné meniť nastavenie hodín, pokiaľ je prístroj v poloautomatickej alebo automatickej prevádzke.

OBSLUHA

Fungovanie programátora*

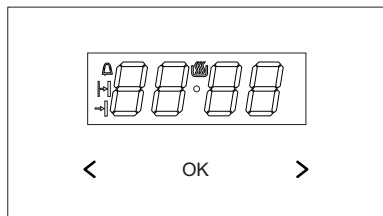

- ok - tlačidlo výberu režimu práce
- > - tlačidlo Plus
- < - tlačidlo Mínus
- - symbol pripravenosti na prácu
- 🔔 - symbol časovača
- | | - symbol trvania práce
- | - symbol skončenia práce

Nastavenie aktuálneho času

Po pripojení k el. napätiu alebo po opätovnom zapnutí po strate el. napätia, na displeji sa zobrazia pulzujúce 0.00:

- stlačte a podržte tlačidlo ok (alebo súčasne tlačidlá < / >) až kým sa na displeji nezobrazí symbol •, bodka pod symbolom bude pulzovať,
- v priebehu 7 sekúnd nastavte aktuálny čas stláčaním tlačidiel < / >.

Po približne 7 sekundách po skončení nastavovania času, nové údaje (čas) sa uložia, a bodka nad symbolom • prestane pulzovať.

Čas môžete nastaviť aj neskôr súčasne stláčajúc tlačidlá < / >, aktuálny čas môžete zmeniť dovtedy, kým bodka pod symbolom • pulzuje.

Pozor!

Rúru môžete zapnúť až keď sa na displeji zobrazí symbol •.

*u niektorých typov

Časovač

Časovač môžete aktivovať v ľubovoľnej chvíli, bez ohľadu na čo, či sú aktívne iné funkcie programátora. Rozsah odpočítavaného času je od 1 minúty do 23 hodín a 59 minút.

Nastavenie časovača:

- stlačte tlačidlo ok, na displeji bude pulzovať symbol 🔔:
- nastavte čas časovača tlačidlami < / >, na displeji sa zobrazí nastavený čas časovača, ako aj aktívna funkcia práce 🔔 po uplynutí nastaveného času spustí sa zvukový signál, a začne pulzovať 🔔
- stlačením a podržaním tlačidla < / > alebo ok zvukový signál vypnete, symbol 🔔 zhasne, a na displeji sa po cca 7 sekundách zobrazí aktuálny čas.

Pozor!



Ak zvukový signál nevypnete ručne, vypne sa automaticky po cca 7 minútach.



OBSLUHA

Poloautomatická práca

Ak chcete, aby sa rúra vypla v stanovenom čase, postupujte nasledovne:





- kolieskami nastavte požadovanú funkciu rúry a požadovanú teplotu, ktoré chcete použiť na pečenie,
- stláčajte tlačidlo **OK** až kým sa na displeji nakrátko zobrazí *dur* a symbol  bude pulzovať,
- požadovaný čas práce nastavte tlačidlami **< / >** nastavte požadovaný čas, v rozsahu od 1 minúty do 10 hodín.



Nastavený čas sa po cca 7 sekundách uloží v pamäti, displej začne opätovne zobrazovať aktuálny čas, pričom bude svietiť symbol . Keď uplynie nastavený čas, rúra sa automaticky vypne, spustí sa zvukový signál, a symboly  a  budú pulzovať,



- kolieska funkcie rúry a teploty prestavte na vypnuté polohy,
- stlačením a podržaním tlačidla **< / >** alebo **OK** vypnete zvukový signál, symboly  a  zhasnú, a na displeji sa po cca 7 sekundách zobrazí aktuálny čas.

Automatická práca

Ak chcete, aby sa rúra zapla v stanovenom čase a v stanovenom čase sa vypla, potom musíte nastaviť trvanie práce, ako aj čas skončenia práce:

- stláčajte tlačidlo **OK** až kým sa na displeji nakrátko zobrazí *dur* a symbol  bude pulzovať,
- požadovaný čas práce nastavte tlačidlami **< / >** tak ako v prípade poloautomatickej práce,
- stláčajte tlačidlo **OK** až kým sa na displeji nakrátko zobrazí *End* a symbol  bude pulzovať,
- čas vypnutia (skončenia práce) nastavte tlačidlami **< / >**, tento čas je obmedzený na maximálne 23 hodín a 59 minút,
- kolieskami nastavte požadovanú funkciu rúry a požadovanú teplotu, ktoré chcete použiť na pečenie. Symboly  a  sú aktívne, rúra sa spustí v čase, ktorý sa vypočítava z rozdielu medzi nastaveným časom skončenia práce, a nastaveným trvaním práce, (napr. ak nastavíte trvanie práce 1 hod., a nastavený čas skončenia na 14:00, potom sa rúra automaticky zapne o 13:00.

Keď príde čas skončenia práce, rúra sa automaticky vypne, spustí sa zvukový signál, a symboly  a  začnú pulzovať,

- kolieska funkcie rúry a teploty prestavte na vypnuté polohy,
- stlačením a podržaním tlačidla **< / >** alebo **OK** vypnete zvukový signál, symboly  a  zhasnú, a na displeji sa po cca 7 sekundách zobrazí aktuálny čas.

OBSLUHA

Vymazávanie nastavení

Nastavenia časovača alebo funkciu automatickej práce môžete v každej chvíli vymazať.

Postup vymazania automatickej práce:

- súčasne stlačte tlačidlá < / > ,

Postup vymazania časovača:

- tlačidlom ok nastavte funkciu časovača,
- opäť stlačte tlačidlá < / > ,

Zmena tónu zvukového signálu

Tón zvukového signálu môžete zmeniť nasledujúcim spôsobom:

- súčasne stlačte tlačidlá < / > ,
- tlačidlom ok vyberte funkciu *ton*, hodnoty na displeji budú pulzovať:
- tlačidlami < / > zvolíte požadovaný tón:
v rozsahu od 1 do 3 tlačidlom >
v rozsahu od 3 do 1 tlačidlom < .

Zmena jasu displeja

Jas displeja môžete zmeniť v rozsahu od 1 do 9, pričom 1 znamená najnižší jas, a 9 najvyšší jas. Nastavená hodnota je účinná iba vtedy, keď nie sú aktívne hodiny (tzn. keď sa používateľ nedotkol žiadneho tlačidla aspoň 7 sekúnd).

Jas displeja môžete zmeniť nasledujúcim spôsobom:

- súčasne stlačte tlačidlá < / > ,
- tlačidlom ok vyberte funkciu *bri* (prvým stlačením sa prechádza na funkciu *ton*, druhým *bri*).
- tlačidlami < / > zvolíte požadovaný jas:
v rozsahu od 1 do 9 tlačidlom >
v rozsahu od 9 do 1 tlačidlom < .

Pozor!

Keď sú hodiny aktívne (tzn. keď sa používateľ dotkol tlačidla v priebehu posledných 7 sekúnd) displej svieti s maximálnym jasom.

Nočný režim

V čase od 22:00 do 6:00 programátor automaticky znižuje jas displeja.

OBSLUHA

Teplovzdušná rúra (dolná + horná špirála + ventilátor)

Rúra môže byť nahrievaná pomocou dolného a horného vyhrievacieho telesa a grilu. Ovládanie činnosti tejto rúry sa uskutočňuje pomocou otočného gombíka na voľbu druhu činnosti rúry – nastavenie sa vykonáva otočením gombíka do polohy so zvolenou funkciou

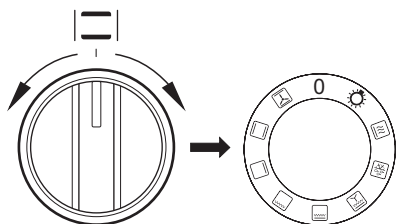

a pomocou otočného gombíka regulácie teploty – nastavenie sa vykonáva otočením gombíka do polohy so zvolenou teplotou.

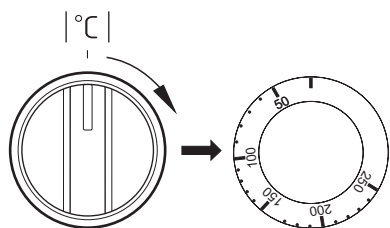

K vypnutiu dôjde nastavením oboch otočných gombíkov do polohy „●“ / „0“.

Pozor!

K zapnutiu ohrevu (vyhrievacieho telesa a pod.) pri zapnutí ktorejkoľvek z funkcií rúry, dôjde až po nastavení teploty.

Možné polohy otočného gombíka na voľbu funkcie rúry



Nezávislé osvetlenie rúry

Nastavením otočného ovládača do tejto polohy, získame osvetlenie komory rúry.



Rýchly ohrev

Zapnutý horný ohrievač, opekač a ventilátor. Používa sa pre vstupný ohrev pečiarkej rúry.



Rozmrazovanie

Je zapnutý len ventilátor, bez použitia akýchkoľvek ohrievačov.



Zapnutý ventilátor ako aj gril

V tejto polohe otočného ovládača, rúra realizuje funkciu grilu s ventilátorom. Využitie tejto funkcie v praxi umožňuje urýchlenie procesu opekania a zlepšenia chuťových vlastností pokrmov.



Zosilnený gril (Supergril)

Zapnutie funkcie „zosilneného grilu“ umožňuje vykonávať opekanie pri súčasne zapnutom hornom ohrevu. Táto funkcia umožňuje vyvinutie zvýšenej teploty v hornom pracovnom priestore pokrmov, umožňuje tiež opekanie ich väčších porcií.



Zapnutý gril

Povrchové „grilovanie“, sa používa pre opekanie malých porcií mäsa: steky, rezne, ryby, tousty, klobásky, zapekané jedlá (hrúbka opekaných pokrmov by nemala byť väčšia ako 2-3 cm, v priebehu pečenia je potrebné je obrátiť na druhú stranu).

OBSLUHA



Zapnutý dolný ohrev

V tejto polohe otočného ovládača rúra realizuje ohrievanie výlučne pri použití dolného ohreву. Dopekanie pečiva zospodu (napr. vlhké pečivo a nadievané ovocím).



Zapnutý dolný a horný ohrev

Nastavení otočného ovládača do tejto polohy, umožňuje realizovať ohrievanie rúry konvekčným spôsobom. Výborne sa hodí na pečenie cesta, mäsa, rýb, chleba, pizze (je nutné vstupne zahriať rúru ako aj používať tmavé plechy), pečenie na jednej úrovni.



Zapnutý ventilátor ako tiež dolný a horný ohrev.

V tejto pracovnej polohe otočného ovládača, rúra realizuje funkciu cesto. Konvekčná rúra s ventilátorom (odporúčaná funkcia v priebehu pečenia).

Kontrolná lampička



Zapnutie rúry je signalizované rozsvietením dvoch kontrolných lampičiek – **R** a **L**. Svietenie kontrolnej lampičky **R** signalizuje činnosť rúry. Zhasnutie **L** lampičky je signálom, že rúra dosiahla nastavenú teplotu. Ak kuchárske recepty odporúčajú vkladanie pokrmu do rozohriatej rúry, nerobte to skôr, ako po prvom zhasnutí kontrolnej lampičky **L**. Počas pečenia sa bude lampička **L** periodicky zapínať a vypínať (udržovanie teploty vnútri komory rúry). Kontrolná lampička **R** môže svietiť i v polohe otočného gombíka „osvetlenie komory rúry“.

Teplovzdušná rúra (dodatočne vyhrievanie ventilátora + ventilátor)

Rúra môže byť nahrievaná pomocou dolného a horného vyhrievacieho telesa, grilu a vyhrievacieho telesa horúceho vzduchu. Ovládanie činnosti tejto rúry sa uskutočňuje pomocou otočného gombíka na voľbu druhu činnosti rúry – nastavenie sa vykonáva otočením gombíka do polohy so zvolenou funkciou

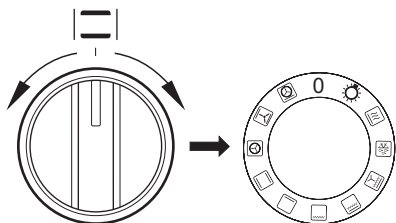

a pomocou otočného gombíka regulácie teploty – nastavenie sa vykonáva otočením gombíka do polohy so zvolenou teplotou.

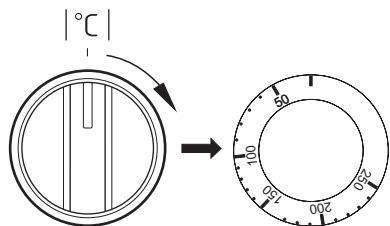

K vypnutiu dôjde nastavením oboch otočných gombíkov do polohy „●“ / „0“.

Pozor!

K zapnutiu ohrevu (vyhrievacieho telesa a pod.) pri zapnutí ktorejkoľvek z funkcií rúry, dôjde až po nastavení teploty.

Možné polohy otočného gombíka na voľbu funkcie rúry



Nezávislé osvetlenie rúry

Nastavením otočného ovládača do tejto polohy, získame osvetlenie komory rúry.



Rýchly ohrev

Zapnutý horný ohrievač, opekač a ventilátor. Používa sa pre vstupný ohrev pečiarkej rúry.



Rozmrazovanie

Je zapnutý len ventilátor, bez použitia akýchkoľvek ohrievačov.



Zapnutý ventilátor ako aj gril

V tejto polohe otočného ovládača, rúra realizuje funkciu grilu s ventilátorom. Využitie tejto funkcie v praxi umožňuje urýchlenie procesu opekania a zlepšenia chuťových vlastností pokrmov.



Zosilnený gril (Supergril)

Zapnutie funkcie „zosilneného grilu“ umožňuje vykonávať opekание pri súčasne zapnutom hornom ohrevu. Táto funkcia umožňuje vyvinutie zvýšenej teploty v hornom pracovnom priestore pokrmov, umožňuje tiež opekание ich väčších porcií.



Zapnutý gril

Povrchové „grilovanie“, sa používa pre opekание malých porcií mäsa: steky, rezne, ryby, tousty, klobásky, zapekané jedlá (hrúbka opekaných pokrmov by nemala byť väčšia ako 2-3 cm, v priebehu pečenia je potrebné je obrátiť na druhú stranu).



Zapnutý dolný ohrev

V tejto polohe otočného ovládača rúra realizuje ohrievanie výlučne pri použití dolného ohrevu. Dopekanie pečiva zospodu (napr. vlhké pečivo a nadievané ovocím).



Zapnutý dolný a horný ohrev

Nastavení otočného ovládača do tejto polohy, umožňuje realizovať ohrievanie rúry konvekčným spôsobom. Výborne sa hodí na pečenie cesta, mäsa, rýb, chleba, pizze (je nutné vstupne zahriať rúru ako aj používať tmavé plechy), pečenie na jednej úrovni.



Zapnutý termoobeh

Nastavenie otočného ovládača v polohe „zapnutý termoobeh“ umožňuje realizáciu ohrievania rúry vynúteným spôsobom pomocou termoventilátora, umiesteného v centrálnom mieste zadnej steny komory rúry. V porovnaní do konvekčnej rúry sú používané nižšie teploty pečenia.

Používanie tohto spôsobu ohrevu umožňuje rovnomerný obeh tepla kolem pokrmu umiesteného v rúre.

Príprava hotových (zmrazených) pokrmov – pečivo, pizza, hranolky.

Rozmrazovanie (mäsa, ovocia, zeleniny, pečivo) – v prípade chúlolistivých pokrmov (pre konzumpciu nevarených jedál – napr. jahody) sa nezapína ohrev, pri rozmrazovaní napr. mäsa termostat nastavte na teplotu na 50 – 75°C.

Sušenie ovocia, hub (na niekoľko úrovniach, teplota 50 – 80°C)



Zapnutý ventilátor ako tiež dolný a horný ohrev.

V tejto pracovnej polohe otočného ovládača, rúra realizuje funkciu cesto. Konvekčná rúra s ventilátorom (odporúčaná funkcia v priebehu pečenia).



Zapnutý termoobeh a dolný ohrev

V tejto polohe otočného ovládača rúra realizuje funkciu termoobehu a zapnutého dolného ohrevu čo spôsobuje zvýšenie teploty na dole pečenia. Veľká časť tepla dodávaná zospodu pečenia, mokré pečivo, pizza.

Kontrolná lampička



Zapnutie rúry je signalizované rozsvietením dvoch kontrolných lampičiek – **R** a **L**. Svietenie kontrolnej lampičky **R** signalizuje činnosť rúry. Zhasnutie **L** lampičky je signálom, že rúra dosiahla nastavenú teplotu. Ak kuchárske recepty odporúčajú vkladanie pokrmu do rozohriatej rúry, nerobte to skôr, ako po prvom zhasnutí kontrolnej lampičky **L**. Počas pečenia sa bude lampička **L** periodicky zapínať a vypínať (udržiavanie teploty vnútri komory rúry). Kontrolná lampička **R** môže svietiť i v polohe otočného gombíka „osvetlenie komory rúry“.

OBSLUHA

Používanie grilu

K procesu grilovania dochádza v dôsledku pôsobenia infračerveného žiarenia na pokrm, emitovaného rozžeraveným vyhrievacím telesom grilu.

Na zapnutie grilu je potrebné:

- nastaviť otočný gombík rúry do polohy označenej symbolom 
- nahrievať rúru asi 5 minút (pri zatvorených dverkách rúry),
- vložiť do rúry plech s pokrmom do príslušnej pracovnej úrovne. V prípade grilovania na rošte je potrebné umiestniť na bezprostredne nižšiu úroveň (pod roštom) plech na vytekajúci tuk,
- zatvoriť dverka rúry.

Pri funkcii grilovanie obr. a zosilnené grilovanie obr. je potrebné nastaviť teplotu na 210°C, zatiaľ čo pri funkcii grilovanie s ventilátorom obr. na 190°C.



Pozor!

Grilovať len pri zatvorených dverkách rúry.

Ak je používaný gril, dostupné časti zariadenia sa môžu veľmi zahrievať. Odporúčame nepúšťať do blízkosti rúry deti.

Používanie ražňa*

Ražeň umožňuje grilovanie pri otáčaní pokrmu v rúre. Služí predovšetkým na grilovanie hydiny, šašlikov (špízov), klobás a podobných pokrmov.

K zapnutiu a vypnutiu pohonu ražňa dochádza súčasne so zapnutím a vypnutím funkcie grilovania.

Pri využívaní týchto funkcií počas grilovania môže dochádzať k chvilkovému zastaveniu motorčeka ražňa alebo k zmene smeru otáčania. Toto nemá vplyv na funkčnosť a kvalitu grilovania.

Pozor!

Ražeň nemá svoj vlastný ovládací gombík.

Grilovať len pri zatvorených dverkách rúry.

Príprava pokrmu na ražni:

(pozri obrázky nižšie)

- umiestnite pokrm na tyč ražňa a znehybnite ho pomocou vidlíc,
- rám ražňa zasuňte do rúry do 3. pracovnej úrovne zdola,
- koniec tyče zasuňte do spojky pohonu, pričom dbajte na to, aby sa žliabok kovovej časti držiaka ražňa opieral o rám,
- odskrutkujte rukoväť,
- zasuňte plech do najnižšej úrovne komory rúry a privrite dverka,
- zatvorte dverka rúry.

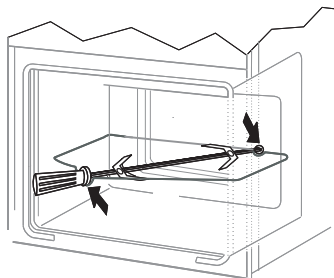

*u niektorých typov

PEČENIE V RÚRE – PRAKTICKÉ RADY

Pokrm z cesta









- odporúča sa pečenie pokrmov z cesta na plechoch, ktoré sú továrenským príslušenstvom sporáka,
- pokrm z cesta je možné piecť i v predávaných formách a na plechoch, ktoré treba vložiť na sušiacu mriežku, na pečenie odporúčame plechy čiernej farby, ktoré lepšie prenášajú teplo a skracujú čas pečenia,
- v prípade využitia konvenčného ohrevu (horné + dolné vyhrievacie teleso) neodporúčame použitie foriem a plechov so svetlým a lesklým povrchom, použitie foriem tohto typu môže spôsobovať nedopečenie spodku cesta,
- v prípade využitia funkcie horúci vzduch nie je nutné vstupné predhriatie komory rúry, pri ostatných spôsoboch ohrevu treba pred vložením pokrmu komoru rúry rozohriať,
- pred vybratím pokrmu z rúry treba skontrolovať kvalitu upečenia pomocou drevenej špajle (pri správnom upečení by po pichnutí do cesta mala špajľa zostať suchá a čistá),
- po vypnutí rúry na pečenie je vhodné ponechať v nej pokrm ešte asi 5 minút,
- teploty pečenia pokrmov pri využití funkcie horúci vzduch sú spravidla o 20 – 30 stupňov nižšie v porovnaní s konvenčným pečením (pri použití horného a dolného vyhrievacieho telesa),
- parametre pečenia uvedené v tabuľke 1 a sú orientačné a dajú sa upravovať vzhľadom na vlastné skúsenosti a kuchárske zvyklosti,
- ak sa informácie uvádzané v kuchárskych knihách značne líšia od hodnôt uvedených v návode na obsluhu sporáka, prosíme, riadte sa pokynmi návodu.

Pečenie mäsa

- v rúre by mali byť pripravované porcie mäsa väčšie než 1 kg, menšie kúsky odporúčame upravovať na plynových horákoch sporáka,
- na pečenie odporúčame používať žiaruvzdorné nádoby, i rukoväte týchto nádob musia byť odolné proti pôsobeniu vysokej teploty,
- pri pečení na mriežke na sušenie alebo na rošte odporúčame umiestniť na najnižšiu úroveň plech na pečenie s malým množstvom vody,
- odporúčame najmenej raz, v polovici času pečenia, obrátiť mäso na druhú stranu, počas pečenia je tiež potrebné občas podlievať mäso šťavou (výpek) vznikajúcim pri pečení, alebo horúcou slanou vodou, mäso sa nesmie podlievať studenou vodou.

PEČENIE V RÚRE – PRAKTICKÉ RADY

Teplovzdušná rúra (dolná + horná špirála + ventilátor)

Druh pečenia potraviny	Funkcia rúry	Teplota (°C)	Úroveň	Čas [min.]
Piškótvá torta		160 - 200	2 - 3	30 - 50
Piškótvá torta		150	3	25 - 35
Bábovka / muffins		160 - 170 ¹⁾	3	25 - 40 ²⁾
Bábovka / muffins		155 - 170 ¹⁾	3	25 - 40 ²⁾
Pizza		220 - 240 ¹⁾	2	15 - 25
Ryba		210 - 220	2	45 - 60
Ryba		190	2 - 3	60 - 70
Klobásy		210	4	14 - 18
Hovädzina		225 - 250	2	120 - 150
Bravčovina		160 - 230	2	90 - 120
Kurča		180 - 190	2	70 - 90
Kurča		160 - 180	2	45 - 60
Zelenina		190 - 210	2	40 - 50
Zelenina		170 - 190	3	40 - 50

Uvedený čas platí, ak nie je uvedené inak pre nevyhriatu rúru. Keď je rúra vyhriata, uvedené časy skráťte o cca 5 až 10 minút.

















¹⁾ Vyhrejte prázdnu rúru

²⁾ Časy sú uvedené pre pečenie v malých formách

Pozor: Parametre uvedené v tabuľke sú orientačné a môžete ich upraviť podľa vlastných skúseností a kuchárskeho kumštu.

PEČENIE V RÚRE – PRAKTICKÉ RADY

Teplovzdušná rúra (dodatočné vyhrievanie ventilátora + ventilátor)

Druh pečenia potraviny	Funkcia rúry	Teplota (°C)	Úroveň	Čas (min.)
Piškótová torta		160 - 200	2 - 3	30 - 50
Bábovka / muffins		160 - 170 ¹⁾	3	25 - 40 ²⁾
Bábovka / muffins		155 - 170 ¹⁾	3	25 - 40 ²⁾
Pizza		200 - 230 ¹⁾	2 - 3	15 - 25
Ryba		210 - 220	2	45 - 60
Ryba		160 - 180	2 - 3	45 - 60
Ryba		190	2 - 3	60 - 70
Klobásky		210	4	14 - 18
Hovädzina		225 - 250	2	120 - 150
Hovädzina		160 - 180	2	120 - 160
Bravčovina		160 - 230	2	90 - 120
Bravčovina		160 - 190	2	90 - 120
Kurča		180 - 190	2	70 - 90
Kurča		160 - 180	2	45 - 60
Kurča		175 - 190	2	60 - 70
Zelenina		190 - 210	2	40 - 50
Zelenina		170 - 190	3	40 - 50

Uvedený čas platí, ak nie je uvedené inak pre nevyhriatu rúru. Keď je rúra vyhriata, uvedené časy skráťte o cca 5 až 10 minút.











¹⁾ Vyhrejte prázdnu rúru

²⁾ Časy sú uvedené pre pečenie v malých formách

Pozor: Parametre uvedené v tabuľke sú orientačné a môžete ich upraviť podľa vlastných skúseností a kuchárskeho kumštu.

TESTOVANÉ JEDLÁ Podľa normy EN 60350-1.

Pečenie koláčov



Typ jedla	Príslušenstvo	Úroveň	Funkcia ohrevu	Teplota (°C)	Čas pečenia ²⁾ (min.)
Malé koláče	Plech na pečenie	3		160 - 170 ¹⁾	25 - 40 ²⁾
	Plech na pečenie	3		155 - 170 ¹⁾	25 - 40 ²⁾
	Plech na pečenie	3		155 - 170 ¹⁾	25 - 40 ²⁾
	Plech na pečenie Pekáč	2 + 4 2 - plech na pečenie alebo pekáč 4 - Plech na pečenie		155 - 170 ¹⁾	25 - 50 ²⁾
Krehké cesto (pásiky)	Plech na pečenie	3		150 - 160 ¹⁾	30 - 40 ²⁾
	Plech na pečenie	3		150 - 170 ¹⁾	25 - 35 ²⁾
	Plech na pečenie	3		150 - 170 ¹⁾	25 - 35 ²⁾
	Plech na pečenie Pekáč	2 + 4 2 - plech na pečenie alebo pekáč 4 - Plech na pečenie		160 - 175 ¹⁾	25 - 35 ²⁾
Bábovka bez tuku	Rošt + bábovková forma Ø 26 cm	3		170 - 180 ¹⁾	30 - 45 ²⁾
Jablkový koláč	Rošt + dve formy Ø 20 cm	2 2 formy na rošte umiestnite diagonálne, pravý zadný a ľavý predný roh		180 - 200 ¹⁾	50 - 70 ²⁾

¹⁾ Vyhrejte prázdnu rúru, nepoužívajte funkciu rýchleho vyhrievania.

²⁾ Uvedené časy platia, ak nie je uvedené inak pre nevyhriatu rúru. Keď je rúra vyhriata, uvedené časy skráťte o cca 5 až 10 minút.

TESTOVANÉ JEDLÁ Podľa normy EN 60350-1.



Grilovanie

Typ jedla	Príslušenstvo	Úroveň	Funkcia ohrevu	Teplota (°C)	Čas (min.)
Zapekanky z bieleho pečiva	Rošt	4		250 ¹⁾	1,5 - 2,5
	Rošt	4		250 ²⁾	2 - 3
Hovädzie burgery	Rošt + plech na pečenie (na zbieranie stekajúceho tuku)	4 - rošt 3 - plech na pečenie		250 ¹⁾	1 strana 10 - 15 2 strana 8 - 13

¹⁾Vyhrejte prázdnu rúru tak, že ju zapnete na 5 minút, ale nepoužívajte funkciu rýchleho vyhrievania.

²⁾Vyhrejte prázdnu rúru tak, že ju zapnete na 8 minút, ale nepoužívajte funkciu rýchleho vyhrievania.

Pečenie

Typ jedla	Príslušenstvo	Úroveň	Funkcia ohrevu	Teplota (°C)	Čas (min.)
Celé kura	Rošt + plech na pečenie (na zbieranie stekajúceho tuku)	2 - rošt 1 - plech na pečenie		180 - 190	70 - 90
	Rošt + plech na pečenie (na zbieranie stekajúceho tuku)	2 - rošt 1 - plech na pečenie		180 - 190	80 - 100

Uvedený čas platí, ak nie je uvedené inak pre nevyhriatu rúru. Keď je rúra vyhriata, uvedené časy skráťte o cca 5 až 10 minút.

ČISTENIE A ÚDRŽBA SPORÁKA

Starostlivosť užívateľa o priebežné udržiavanie sporáka v čistote a o jeho správnu údržbu ovplyvňuje významným spôsobom predĺženie lehoty jeho bezporuchovej prevádzky.

Pred začiatkom čistenia je potrebné sporák vypnúť a skontrolovať, či sú všetky otočné gombíky nastavené do polohy „0“/„0“. Čistiace úkony je možné začať až po vychladnutí sporáka.

Horáky, mriežka, dosky pod horákmi, plášť sporáka

- V prípade znečistenia horákov a mriežky je potrebné tieto časti výbavy vybrať zo sporáka a umyť v teplej vode s prídavkom prostriedkov na odstránenie tuku a špiny. Následne je nutné vytrieť ich do sucha. Po vybratí mriežky dôkladne umyť dosku pod horákmi a vytrieť do sucha mäkkou handričkou. Zvláštnu čistotu treba udržiavať pri plameňových otvoroch vencov (korún) pod krytmi horákov, pozri obr. nižšie. Otvory hubíc prečistiť s použitím tenkého medeného drôtu. Nepoužívať oceľový drôt, nerozvrtať otvory.

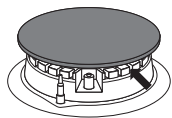

Pozor!

Súčasti horáka musia byť vždy suché. Čiastočky vody môžu zabrzdiť výtok plynu a spôsobiť zlé horenie horáka.

Skontrolujte, či elementy horáka boli po čistení správne založené.

Neaxiálna poloha krytu horáka môže spôsobiť trvalé poškodenie horáka.

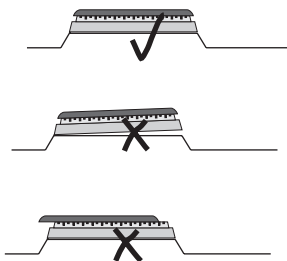

- Pri umývaní smaltovaných povrchov používajte jemné tekuté prostriedky. Nepoužívajte čistiace prostriedky so silným brúsny účinkom ako napr. prášky na drhnutie obsahujúce brusivo, brúsne pasty, brúsne kamene, pemzy, drôtenky a pod.
- Sporák s antikorovou doskou vyžaduje pred začatím prevádzky dôkladné vstupné umytie pracovnej dosky. Zvláštnu pozornosť treba venovať odstráneniu zvyškov lepidla z fólie oštraňovanej z plechov pri montáži, respektíve lepiacej pásky nalepenej pri balení sporáka. Dosku treba čistiť pravidelne po každom použití. Nepripustíte silné znečistenie pracovnej dosky a pozor dávajte najmä na pripáleniny pochádzajúce z vykypených zvyškov. Na vstupné a bežné umývanie odporúčame použitie prostriedkov typu Stahl-Fix.

ČISTENIE A ÚDRŽBA SPORÁKA

Rúra na pečenie

- Rúru je potrebné čistiť po každom použití. Počas čistenia rúry zapnite osvetlenie, dosiahnete tak lepšiu viditeľnosť v pracovnom priestore.
- Komoru rúry na pečenie umývajte len teplou vodou s prídavkom nevelkého množstva tekutých prostriedkov na umývanie riadu.
- **Čistenie parou - Steam Clean:**
 - do misky vlozenej do rúry na prvú úroveň zdola nalejte 0,25 l vody (1 pohár),
 - uzavrite dvierka rúry,
 - ovládacie koliesko regulátoru teploty nastavte na pozíciu 50C, a ovládacie koliesko funkcie na pozíciu dolný ohrev,
 - nahrievajte komoru rúry cca 30 minút,
 - po zakončení procesu čistenia otvorte dvierka rúry, vnútro komory vytrite hubkou alebo utierkou a nasledovne umyte teplou vodou s dodatkom prípravku na mytie riadu.

Pozor!

Na čistenie a údržbu sklenených čelných strán nepoužívajte čistiace prostriedky obsahujúce brúsne látky.

- Rúry na pečenie označené písmenom **D** boli vybavené ľahko vytiahnuteľnými drôtenými vodiacimi lištami (mriežkami) vložiek (vkladacích roštov) rúry. Na ich vybratie pri umývaní treba potiahnuť za záves, ktorý sa nachádza vpredu, potom odkloniť vodiacu lištu a vybrať zo zadného závesu.

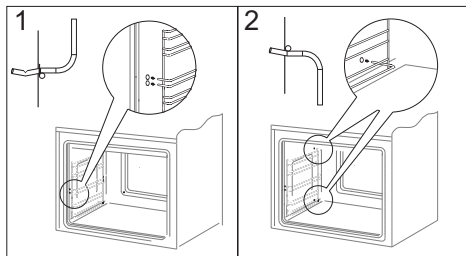

Vyberanie rebríkov

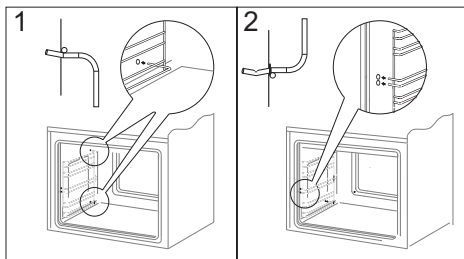

Vkladanie rebríkov

- Sporáky označené písmenami **Dp** majú nehrdzavejúce vysúvané vodiace lišty vložiek pripevnené k drôteným vodiacim lištám. Vodiace lišty vyberajte a myte spolu s drôtenými lištami. Pred umiestnením na nich pekáčov je vysuňte (ak je pečacia rúra zohriata, vodiace lišty vysuňte zachycujúcu zadnú hranu pekáčov o zarážky nachádzajúce sa v prednej časti lišt) a potom zasuňte spolu s pekáčom.

Pozor!

Teleskopické vodiace lišty nenáleží umývať v umývačkách riadu.

Vyberanie teleskopických vodiacich lišt

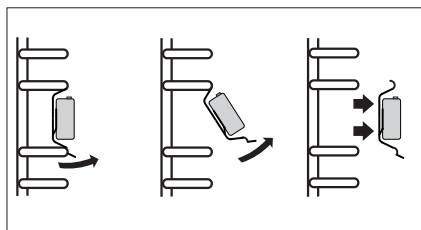

Zakladanie teleskopických vodiacich lišt

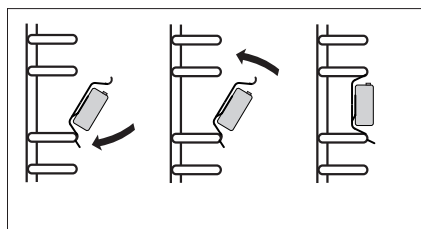

ČISTENIE A ÚDRŽBA SPORÁKA

Vytahovanie dvierok

Na dosiahnutie lepšieho prístupu ku komore rúry a jednoduchšieho čistenia je možné vytiahnutie dvierok. Na vytiahnutie je potrebné otvoriť dvierka, odkloniť zaisťujúci prvok umiestnený v pánte smerom nahor (obr.A). Dvierka zľahka privrite, naddvihnite a vytiahnite smerom dopredu. Pri namontovaní postupujte opačným spôsobom. Pri nasadzovaní treba dať pozor, aby bol výrez na pánte správne osadený na výstupku držiaka pánta. Po nasadení dvierok je potrebné na doraz sklopiť zaisťujúci prvok a pozorne ho pritlačiť.

Nesprávne nastavení zaisťujúceho prvku môže spôsobiť poškodenie pánta pri pokuse o zatvorenie dvierok.

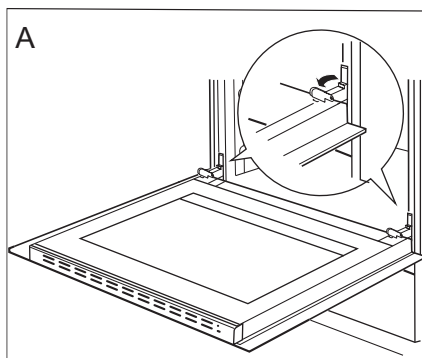

Odklopenie zaistenia pántov

Vyberanie vnútorného skla

1. Pomocou krížového skrutkovača odskrutkujte skrutky nachádzajúce sa v bočných zámkoch (obr. B).
2. Zámky ohnite pomocou plochého skrutkovača a vyberte hornú lištu dvierok. (obr. B, C).

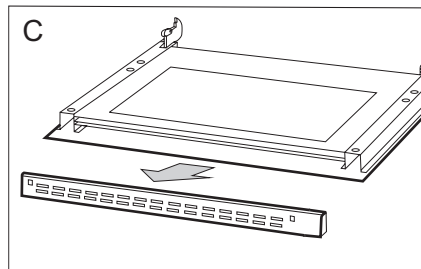
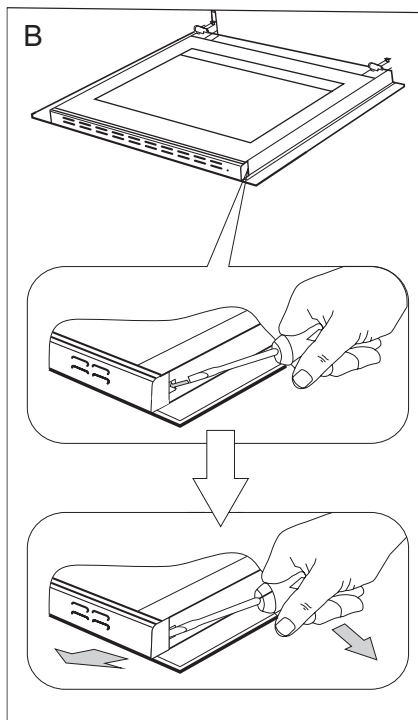

ČISTENIE A ÚDRŽBA SPORÁKA

3. Vnútorné sklo vyťahnite z úchytiak (v dolnej časti dvierok). obr. D a D1.
4. Umyte sklo teplou vodou s malým množstvom čistiaceho prostriedku.

Pre opätovné namontovanie skla, zopakujte uvedené úkony v opačnom poradí. Hladká časť skla by sa mala nachádzať v hornej časti.

Pozor! Nevťahujte hornú lištu súčasne do oboch strán dvierok. Pre správne osadenie hornej lišty dvierok, najskôr priložte ľavý koniec lišty do dvierok, a pravý koniec vťahujte do počúvateľného „kliknutia”. Potom pritlačte lištu z ľavej strany do počúvateľného „kliknutia”.

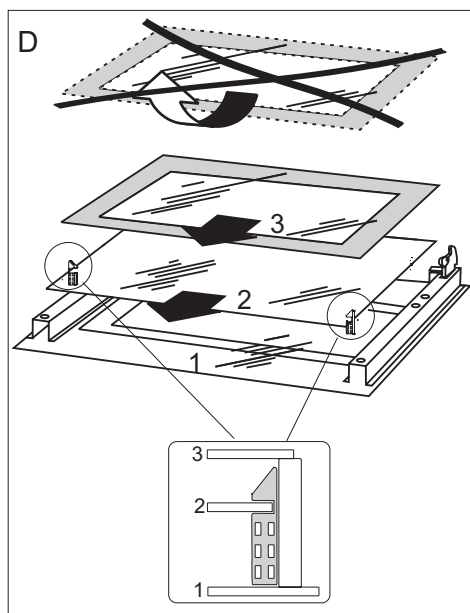

Vyberanie vnútorného skla. 3 skla.

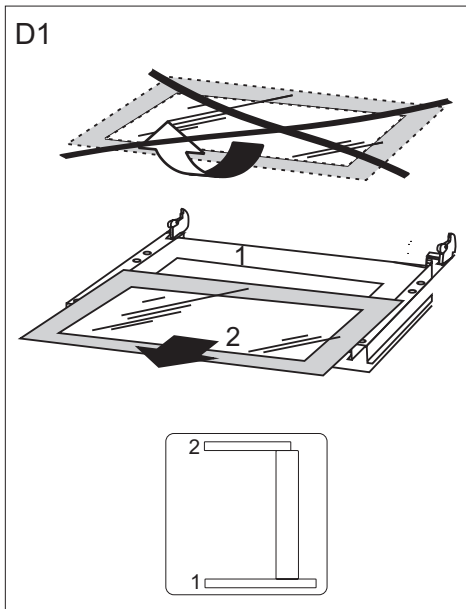

Vyberanie vnútorného skla. 2 skla.

ČISTENIE A ÚDRŽBA SPORÁKA

Výmena žiarovky osvetlenia rúry na pečenie



Aby sa zamedzilo možnosti zasiahnutia elektrickým prúdom, je potrebné sa pred výmenou žiarovky uistiť, či je zariadenie vypnuté.

- Všetky ovládacie gombíky nastavte do polohy „●/„0“ a vypnite napájanie,
- Vyskrutkujte a umyte sklenené tienidlo lampičky a nezabudnite ho do sucha vytrieť.
- Vyskrutkujte osvetľovaciu žiarovku z objímky, v prípade potreby vymeňte žiarovku za novú – vysokoteplotnú žiarovku (300 °C) s parametrami:
 - napätie 230 V
 - výkon 25 W
 - závit E 14.

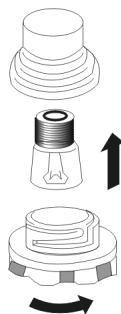

Lampička rúry na pečenie

- Zaskrutkujte žiarovku, pričom pamätajte na jej presné osadenie v keramickej objímke.
- Naskrutkujte sklenené tienidlo lampičky.

Periodické revízie

Popri činnostiach, ktorých úlohou je priebežné udržiavanie sporáka v čistote, je potrebné:

- vykonávať periodické kontroly funkčnosti ovládacích prvkov a pracovných systémov sporáka. Po skončení záručnej lehoty, najmenej raz za dva roky, je potrebné poveriť firmu servisnej obsluhy vykonaním technickej revízie sporáka,
- odstrániť zistené prevádzkové chyby,
- vykonať periodickú údržbu pracovných systémov sporáka



Pozor!

Všetky opravy a regulačné úkony by mali byť vykonávané príslušnou firmou servisnej obsluhy alebo inštalátorom, ktorý vlastní príslušné oprávnenia.

POSTUP V NÚDZOVÝCH SITUÁCIÁCH

V každej núdzovej situácii je potrebné:

- vypnúť pracovné systémy sporáka
- odpojiť elektrické napájanie
- nahlásiť opravu
- niektoré drobné chyby môže užívateľ odstrániť sám, ak sa bude riadiť pokynmi uvedenými v tabuľke nižšie; skôr ako sa obrátíte na oddelenie obsluhy zákazníka alebo servis, je potrebné prečítať si nasledujúce body v tabuľke.

PROBLÉM	PRÍČINA	POSTUP
1. Horák nezapaľuje	zašpinené plameňové otvory	uzavrieť uzatvárací ventil plynu, zavrieť kohútiky horákov, vyvetrať miestnosť, vybrať horák, očistiť a prefúknuť plameňové otvory
2. Zapaľovač plynu nezapaľuje	prerušenie dodávky prúdu	skontrolovať poistku domácej inštalácie, spálenú vymeniť
	Prerušenie dodávky plynu	otvoriť ventil prívodu plynu
	znečistený (zamastený) zapaľovač plynu	vyčistiť zapaľovač plynu
	otočný gombík kohútika stlačený nedostatočne dlho	pridržať stlačený otočný gombík do chvíle plného plameňa okolo koruny horáka
3. plameň pri zapaľovaní horáka zhasína	príliš skoro uvoľnený gombík kohútika	pridržať otočný gombík dlhšie v polohe „veľký plameň“
4. elektrická výbava nefunguje	prerušenie dodávky prúdu	skontrolovať poistku domácej inštalácie, spálenú vymeniť
5. displej programátora ukazuje čas „12.00“ alebo „0.00“	zariadenie bolo odpojené od siete alebo došlo k chvíľkovej strate napätia	nastaviť aktuálny čas (pozri Návod na obsluhu programátora)
6. nefunguje osvetlenie rúry	povolená alebo poškodená žiarovka	dotiahnuť žiarovku alebo poškodenú vymeniť (pozri kapitolu Čistenie a údržba)

TECHNICKÉ ÚDAJE





Menovité napätie	230V~50 Hz
Menovitý výkon	max. 3,1 kW
Rozmery sporáka	85 / 50 / 60 cm

Základné informácie:

Výrobok spĺňa požiadavky noriem EN 60335-1, EN 60335-2-6, EN 30-1-1 platných v Európskej únii.

Údaje na energetických štítkoch elektrických rúr sú uvedené podľa normy EN 60350-1/IEC 60350-1. Tieto hodnoty sú určené pri štandardnom zaťažení so zapnutými funkciami: dolnej a hornej špirály (konvenčný režim) a s dodatočným vyhrievaním teplovzdušného ventilátora (ak sú také funkcie dostupné).

Trieda energetickej efektívnosti bola určená na základe dostupných funkcií výrobku podľa nasledujúceho poradia prednosti:

Teplovzdušné pečenie ECO	
Teplovzdušné pečenie	
Ventilátor, dolná a horná špirála	
Dolná a horná špirála (konvenčný režim)	

Pri určovaní spotreby energie sa skladajú teleskopické koľajnice (ak ich daný výrobok má)

Vyhlásenie výrobcu

Výrobca týmto vyhlasuje, že výrobok spĺňa dôležité požiadavky nasledujúcich európskych smerníc:

- smernica pre nízke napätie 2014/35/EC
- smernica elektromagnetickej kompatibility 2014/30/EC
- smernica plynové zariadenia 2009/142/EC (do 20.04.2018)
- nariadenie Európskeho parlamentu a Rady (EÚ) 2016/426 (od 21.04.2018)
- smernica ErP - 2009/125/EC

a preto výrobok získal označenie  a bolo preň vydané Vyhlásenie o zhode, a toto vyhlásenie bolo sprístupnené orgánom obchodnej inšpekcie.

Kontakty pro záruční a pozáruční servis výrobku značky Amica.

ČR

Martykán servis

Zámecká 3

698 01 Veselí nad Moravou

Tel: 518 324 555

e-mail: servis@martykanservis.cz

www.martykanservis.cz

SK

Servisní Středisko Amica SK

Se sídlem :

Fastplus s.r.o.

Na pántoch 18

831 06 Bratislava - Rača

Tel: 2 4910 5851

e-mail: servis.biela@fastplus.sk

www.fastplus.sk
