

Vážený zákazníku,

Gratulujeme Vám k zakoupení tohoto produktu. Přečtěte si pozorně následující pokyny a postupujte podle nich, abyste předešli potenciálním škodám. Neodpovídáme za škody způsobené nedodržením pokynů nebo nesprávným použitím. Naskenujte QR kód, abyste získali přístup k nejnovějšímu návodu k obsluze a dalším informacím o produktu.



OBSAH

Bezpečnostní pokyny	2
Rychlý start	4
Montáž	5
Popis zařízení	7
Funkce displeje a tlačítek	8
Před prvním použitím	10
Plnění dávkovače oplachové soli	10
Plnění dávkovače leštidla	12
Plnění dávkovače mycího prostředku	13
Správné plnění myčky nádobí	15
Oplachové programy (EN 60436)	17
Doporučení pro úsporu energie	18
Obsluha	18
Čištění a péče	20
Řešení problémů	23
Informační list produktu	27
Pokyny k likvidaci	28
Výrobce	28

BEZPEČNOSTNÍ POKYNY



VAROVÁNÍ

Riziko výbuchu! Za určitých podmínek se může nahromadit vodík v teplovodním systému, který se nepoužíval déle než dva týdny. Tento typ vodíku je výbušný. Pokud jste myčku nádobí delší dobu nepoužívali, otevřete všechny kohoutky teplé vody a před použitím myčky nechte několik minut téct vodu. To způsobí, že nahromaděný plynný vodík uniká ze systému. Jelikož se plyn může vznítit, vyhýbejte se otevřeným plamenům a během této doby nekuřte.

- Za dveře netahejte. Nesedejte si ani nestůjte na dvířkách a stojanu na nádobí.
- Během provozu nebo krátce po použití se nedotýkejte spodní části myčky nádobí.
- Myčku nezapínejte, dokud nejsou dvířka pevně zavřená.
- Během provozu otevírejte dvířka velmi opatrně a dávejte pozor, aby voda nestříkala vaším směrem.
- Na otevřená dvířka nepokládejte nic těžkého, mohlo by to způsobit převrácení stroje dopředu.
- Dbejte na to, aby se plastové předměty během provozu nedotýkaly horkých ploch zařízení.
- Ujistěte se, že zásobník na prací prostředek je po mycím cyklu prázdný.
- Myjte pouze plastové předměty, které jsou vhodné do myčky nádobí a jsou příslušně označeny.
- Používejte pouze čisticí a oplachovací prostředky, které jsou vhodné do myček nádobí. Nepoužívejte mýdlo, saponát ani prostředky pro ruční mytí.
- Napájení budovy musí obsahovat hlavní vypínač se vzdáleností kontaktů minimálně 3 mm mezi každým pólem, aby bylo možné přerušit obvod v případě poruchy.
- Udržujte děti mimo dosah mycího prostředku a leštidla a dbejte na to, aby nevybíraly mycí prostředek z otevřených dvířek.
- Ujistěte se, že se děti nehrají se zařízením.
- Děti a tělesně postižené osoby by měly používat spotřebič pouze tehdy, pokud byly podrobně seznámeny s funkcemi a bezpečnostními opatřeními a pokud jsou pod dozorem.
- Čisticí prostředky do myček nádobí jsou silně zásadité. Při jejich požití může dojít k otravě. Vyvarujte se kontaktu s kůží a očima a při otevřených dvířkách udržujte děti mimo dosahu myčky.

- Abyste se ujistili, že o dvířka nemůže nikdo zakopnout, nenechávejte dveře trvale otevřené.
- Pokud je napájecí kabel poškozen, musí být vyměněn výrobcem nebo kvalifikovaným odborníkem.
- Obalový materiál recyklujte.
- Během instalace se ujistěte, že síťový kabel není zalomený ani stlačený.
- Nenechávejte děti hrát si s ovládacími prvky.
- Při připojování stroje použijte nové hadice a staré zlikvidujte.
- Ujistěte se, že koberec neblokuje otvory pod zařízením.
- Myčku nádobí používejte pouze k účelu, ke kterému byla určena.
- Myčky nádobí používejte pouze uvnitř.
- Spotřebič není určen pro komerční použití, ale pouze pro použití v domácnosti a podobných prostředích.



Pozor

Riziko poranění! Při vkládání stroje dbejte na to, aby byly do stroje umístěny ostré předměty tak, aby nepoškodily těsnění dvířek. Ostré nože je třeba vkládat do košíku na příbor rukojetí nahoru.





Nože a jiné předměty s ostrými hroty musí být umístěny v košíku na příbory hrotem dolů nebo vodorovně.

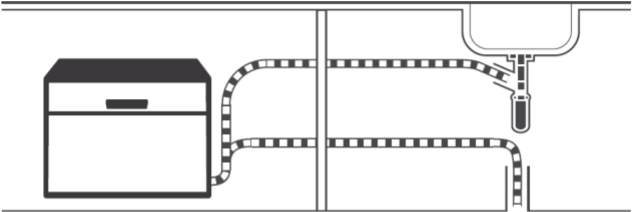

VAROVÁNÍ

Riziko udušení se! Děti by se mohly zranit při hraní se s obalovými materiály a starými zařízeními! Při likvidaci starého spotřebiče se ujistěte, že jste přestříhli napájecí kabel a zničili zámek dveří.

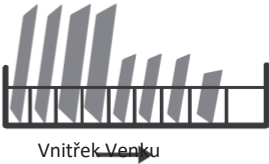
RYCHLÝ START - QUICK START

1	
	
Montáž myčky nádobí (viz kapitola MONTÁŽ)	
2	3
	
Odstraňte z nádobí větší zbytky jídla, abyste se vyhnuli předoplachování.	Naložte koš myčky nádobí.
4	5
	
Naplňte zásobník čistícím prostředkem a leštidlem.	Zvolte vhodný program a spusťte myčku nádobí.

MONTÁŽ

Příprava

- Spotřebič umístěte do blízkosti přívodu nebo odtoku vody a elektrické zásuvky.
- Ujistěte se, že hadice a zástrčka jsou vždy přístupné.

NASTAVENÍ ZAŘÍZENÍ

Umístěte zařízení na preferované místo. Zadní strana by měla směřovat ke stěně, boční strany k vestavěné skříni nebo ke stěně. Myčka je vybavena odtokem vody a odtokovými hadicemi, které mohou směřovat vpravo nebo vlevo, aby se usnadnila montáž.

Napájení

Nepoužívejte prodlužovací kabel nebo adaptér nebo více-cestní zásuvku. Ujistěte se, že zásuvka je uzemněna a vyhovuje místním předpisům. Přístroj připojte pouze k zásuvkám, které odpovídají napětí zařízení. Pokud zástrčka nepasuje do zásuvky, nechte ji vyměnit odborníkem.

Připojte přívod vody

Pro připojení použijte nové hadice. Nepoužívejte staré hadice. Tlak vody musí být mezi 0,04 -1 MPa. Pokud je tlak nižší, požádejte o radu odbornou firmu.

- Montáž přívodní hadice: Zcela odviňte bezpečnostní přívodní hadici z držáku na zadní straně spotřebiče. Připevněte šroub k $\frac{3}{4}$ palcovému vodovodnímu kohoutku. Před použitím zcela zapněte přívod vody.
- Odstraňte přívodní hadici: Demontáž přívodní hadice: Odšroubujte přívodní hadici z vodovodního kohoutku.

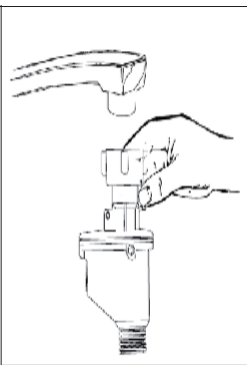

Poznámka: Ujistěte se, že šroub je pevně na přípojce vody. Pokud jste připojeni ještě nikdy nepoužívali nebo jste jej nepoužívali delší dobu, vypusťte předtím trochu vody, dokud z kohoutku nepoteče čistá voda. Toto opatření zajišťuje, že se přívodní ventil nezanese nebo nepoškodí částicemi ve vodě.

Připevněte odtok vody

Odtokovou hadici vložte do odtokové trubky o minimálním průměru 4 cm nebo ji nechte viset do odtoku.

Ujistěte se, že hadice není ohnutá nebo zakřivená.

K upevnění použijte dodanou hadicovou svorku. Aby se zabránilo zpětnému toku, odtokové potrubí vody (A) nesmí být vyšší než 75 cm a vypouštěcí hadice (B) nesmí být ponořena do vody.

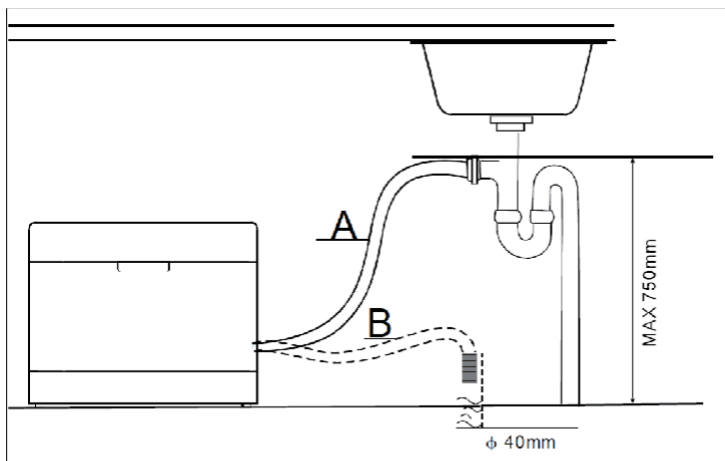

Poznámka: Odtokovou hadici pevně připevněte k odtoku pomocí dodané hadicové svorky a tím zabráníte jejímu pohybu a úniku odpadní vody.

Sběr odpadní vody

Pokud je váš odtok více než 1 metr pod spotřebičem, nemůžete nasměrovat vodu přímo do odtoku. V takovém případě musíte odpadní vodu zachytávat do vhodné sběrné nádoby, která musí být umístěna níže než výstup vody.

Prodlužovací hadice

Pokud potřebujete prodlužovací hadici, použijte podobný typ a ujistěte se, že není delší než 4 metry. Delší hadice mohou mít negativní vliv na čistící výkon myčky nádobí.

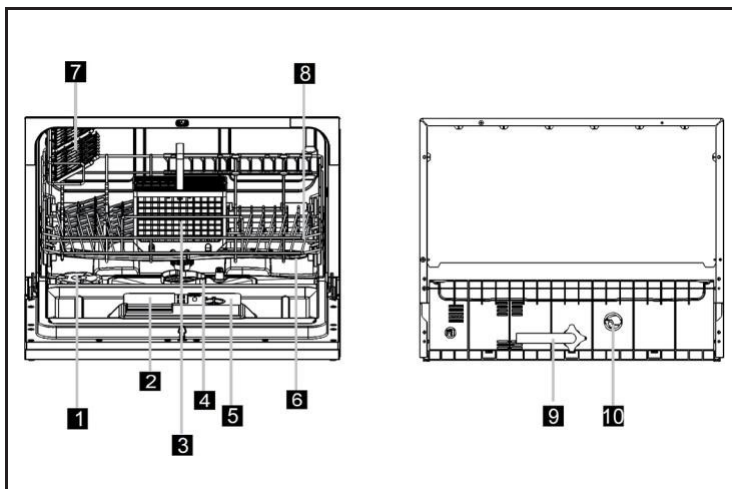

POPIS ZAŘÍZENÍ





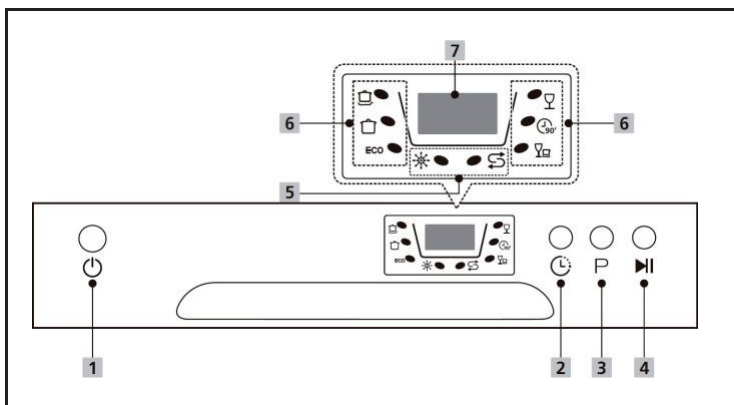

1	Nádoba na sůl	6	Postřikovací ramena
2	Zásobník na čisticí prostředek	7	Zásobník na šálky
3	Košík na příbory	8	Koš
4	Filtr	9	Přívod vody
5	Zásobník na oplachovací sůl	10	Vývod vody

DISPLEJ A FUNKCE TLAČÍTEK



1	On/off (zap./vyp.)	Stisknutím tohoto tlačítka zapnete myčku nádobí.	
2	Delay (Zpoždění)	Stisknutím tlačítka odložení startu zvýšíte čas zpoždění startu. Je možné odložit spuštění myčky nádobí až o 24 hodin v 1-hodinových intervalech. Po nastavení času zpoždění spuštění stiskněte tlačítko start.	
3	Program	Stisknutím tohoto tlačítka zvolíte příslušný mycí program. Indikátor zvoleného programu se rozsvítí.	
4	Start / pauza	Stisknutím tohoto tlačítka spustíte nebo pozastavíte zvolený program.	
5	Kontrolka		Rinse aid (Doplnit leštidlo): Když se na obrazovce zobrazí příslušný symbol, znamená to, že leštidlo je téměř prázdné a je třeba jej doplnit.
5	Kontrolka		Oplachovací sůl: Pokud se na obrazovce rozsvítí se odpovídající symbol, znamená to, že oplachovací prostředek je téměř vyprázdněn a je třeba jej doplnit.

6	Program		Intenzivní: Na silně zašpiněné hrnce a pánve a na nádobí se zaschlými zbytky jídla.
			Univerzální: Při běžně zašpiněném nádobí, jako jsou hrnce, talíře, sklenice a mírně znečištěné pánve.
		ECO	Eco: Standardní program pro čištění nádobí s běžným stupněm znečištění. Program šetrný k životnímu prostředí, protože šetří energii a vodu.
			Glass (Sklo): Na lehké znečištění a skleněné nádobí.
			90 minut: Na nádobí se běžným stupněm znečištění, který je třeba rychle vyčistit.
			Rychlý: Krátký mycí cyklus pro nádobí s lehkým znečištěním a nádobí, které se nemusí sušit.
7	Displej	Zobrazuje zbývající čas a čas zpožděného startu, chybové kódy a další informace.	

PŘED PRVNÍM POUŽITÍM

Před prvním spuštěním myčky nádobí zkontrolujte následující:

- Myčka nádobí stojí pevně a ve vodorovné poloze.
- Přívodní kohoutek je otevřený, pevně připevněný a neteče.
- Síťová zásuvka je dobře připojena.
- Zařízení je zapnuté.
- Obalový materiál a všechny nálepky byly zcela odstraněny.

PLNĚNÍ DÁVKOVAČE OPLACHOVÉ SOLI

- Používejte jen oplachovací sůl, která je vhodná do myček nádobí. Všechny ostatní druhy soli, jako například kuchyňská sůl, mohou spotřebič poškodit. Výrobce neodpovídá za škody způsobené použitím nesprávné oplachovací soli.
- Před spuštěním kompletního mycího programu doplňte oplachovací sůl. Tím se zabrání tomu, aby zrnka soli nebo slaná voda zůstala na dně stroje a způsobila korozi.

Zásobník na sůl se nachází pod košem a plní se takto:

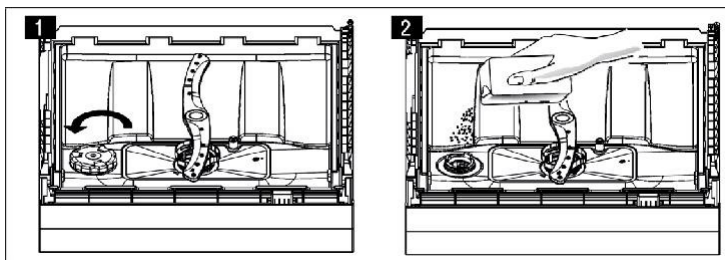

- Vyměňte koš a odšroubujte víko zásobníku soli (1).
- Před prvním mytím přidejte do zásobníku soli jeden litr vody.
- Vložte dodanou nálevku do zásobníku na sůl a přidejte asi 1 kg oplachovací soli (2). Je normální, že ze zásobníku vyteče malé množství vody.
- Našroubujte kryt zpět ve směru hodinových ručiček.
- Za normálních okolností kontrolka oplachovací soli zhasne 2-6 dní po naplnění, kdy se sůl zcela rozpustí. Ihned po naplnění spusťte mycí program. Jinak může slaná voda poškodit filtrační systém, čerpadlo nebo důležité části zařízení.

Nastavení množství soli

Myčka nádobí je navržena tak, aby se množství soli dalo upravit podle tvrdosti používané vody. Jedná se o optimalizaci a individuální přizpůsobení spotřeby soli. Při nastavování postupujte následovně:

1. Zavřete dvířka a zapněte spotřebič.
2. Do 60 sekund po zapnutí spotřebiče stiskněte a podržte tlačítko programu na déle než 5 sekund, aby se spustil režim nastavení změkčovače vody.
3. Opětovným stisknutím programového tlačítka zvolíte správné nastavení podle vašich podmínek; nastavení se mění v následujícím pořadí: H1 > H2 > H3 > H4 > H5 > H6.
4. Pokud do pěti sekund nestisknete žádné tlačítko nebo pokud stisknete tlačítko napájení, opustíte režim nastavení a uloží se program.

Tvrdost vody				Úroveň tvrdosti vody 5	Regenerace 6 (probíhá po každé X-té sekvenci programu)	Spotřeba soli (gram/cyklus)
°dH ₁	°fH ₃	°Clark ₃	mmol/l ₄			
0 - 5	0 - 9	0 - 6	0 - 0.94	H1	žádná regenerace	0
6-11	10 - 20	7-14	1.0 - 2.0	H2	10	9
12-17	21 - 30	15 - 21	2.1 - 3.0	H3	5	12
18-22	31 - 40	22 - 28	3.1 - 4.0	H4	3	20
23-34	41 - 60	29 - 42	4.1 - 6.0	H5	2	30
35-55	61 - 98	43 - 69	6.1 - 9.8	H6	1	60

Úroveň tvrdosti

¹ (Německý)

² Úroveň tvrdosti Francie

³ Úroveň tvrdosti (Spojené Království)

⁴ Mezinárodní úroveň tvrdosti

⁵ Výchozí výrobní nastavení je stupeň tvrdosti H4

Každý cyklus s regenerací spotřebuje dalších 2,0 litru vody, spotřeba energie se zvýší o 0,02 kWh a program se prodlouží o 4 minuty.

PLNĚNÍ DÁVKOVAČE LEŠTIDLA

Leštidlo se uvolňuje během posledního mycího cyklu a zabraňuje tvorbě kapek vody na nádobí, které mohou zanechat skvrny a šmouhy. Také zlepšuje sušení tím, že umožňuje vodě odtéci. Vaše myčka nádobí je určena pro použití tekutých leštících prostředků.

Poznámka: Používejte pouze leštidlo do myčky. Neplňte dávkovač leštícího prostředku jinými látkami (např. mycí prostředek na mytí nádobí, a podobně). Tím by se myčka nádobí poškodila.

Doplňování přípravku na oplachování a leštění

Pokud kontrolka leštidla (☼) na ovládacím panelu nesvítí, množství můžete odhadnout podle barvy vizuálního indikátoru hladiny vedle víka. Když je nádrž na leštidlo plná, displej je naprosto tmavý. Velikost tmavé tečky se zmenšuje se zmenšujícím se množstvím leštidla. Hladina leštidla by nikdy neměla být nižší než 1/4.

Když se množství leštidla sníží, velikost černé tečky na indikátoru hladiny leštidla se změní, jak je znázorněno níže.

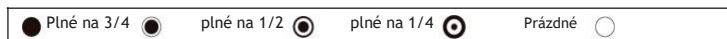

Doplnění oplachovacího prostředku

1	2
<p>Odstraňte víko dávkovače leštidla jeho otočením proti směru hodinových ručiček.</p>	<p>Opatrně naplňte leštidlo do dávkovače a dbejte na to, aby neproteklo.</p>

3



Víko zásobníku na oplachovací prostředek zavřete a zatočte.

Poznámka:

Rozlitý oplachovací prostředek očistěte savým hadříkem, abyste zabránili nadměrnému pěníení během následujícího mytí.

Nastavení správného množství leštidla



Odstraňte víko dávkovače leštidla. Otočte seřizovač indikátoru oplachovacího prostředku na číselnou hodnotu. Čím je toto číslo vyšší, tím více oplachovacího prostředku myčka použije.

Pokud nádobí řádně neuschne nebo je zabarveno, otočte ovladač na nejbližší vyšší číslo, dokud nebude nádobí bez skvrn. Pokud jsou na nádobí skvrny, snižte hodnotu na indikátoru. Potom zavřete víko dávkovače leštidla.

PLNĚNÍ DÁVKOVAČE MYCÍHO PROSTŘEDKU

Chemické složky mycího prostředku jsou potřebné k odstranění nečistot z nádobí a nečistot z myčky. Většina komerčních čisticích prostředků je vhodná pro tento účel.

Důležité poznámky k použití čisticího prostředku

Používejte pouze čisticí prostředek určený pro myčky nádobí. Čisticí prostředek skladujte na suchém místě. Čisticí prostředek naplňte do dávkovače teprve tehdy, když jste připraveni spustit myčku nádobí.



VAROVÁNÍ

Prostředek na mytí nádobí je korozivní! Zařízení uchovávejte mimo dosah dětí.

Doplnění pracího prostředku

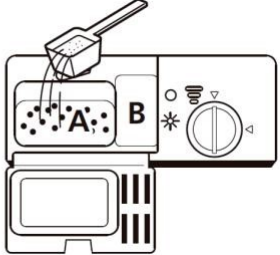
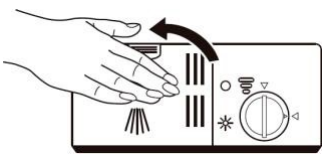
1	2
<p>Tlačítko k odemčení</p> 	
<p>Stisknutím uvolňovacího tlačítka na dávkovači otevřete víko.</p>	<p>Naplňte čisticí prostředek do větší Příhrádky (A) pro hlavní mytí. V případě silněji znečištěného nádobí přidejte do menší přihrádky (B) také trochu saponátu, aby se uvolnil během předmytí.</p>
	<p>Poznámka: Postupujte podle doporučení výrobce čisticího prostředku, které jsou uvedeny na obalu čisticího prostředku.</p>
<p>Zavřete víko a zatlačte jej, dokud nezapadne na své místo.</p>	

NAKLÁDÁNÍ KOŠE MYČKY NÁDOBÍ

Nevhodný nádobí a přístroje

Nevhodné nádobí/přístroj	Podmíněně vhodné nádobí a přístroje
<ul style="list-style-type: none">• Přístroje s dřevěnou nebo perleťovou rukojetí• Teplu odolné plastové přístroje• Starší přístroje s lepenými částmi, které nejsou odolné vůči teplotě• Nádobí s povrchovou úpravou• Věci z cínu a mědi• Křišťálové sklenice• Věci vyrobené z nerezavějící oceli• Dřevěný nádobí• Plastové nádobí a přístroje	<ul style="list-style-type: none">• Určité typy skla, protože se mohou zakalit.• Stříbrné a hliníkové nádobí protože mohou časem měnit barvu.• Glazurované talíře, protože glazura zmizí, čím více ji myjete.

Co byste měli mít na v úvahu při plnění myčky.

Odstraňte větší zbytky jídla. Připálené zbytky na hrncích a pánvích předem namočte. Nádobí není třeba oplachovat pod tekoucí vodou. Věci uložte do myčky následovně:

- Umístěte šálky, sklenice, hrnce a pánve do myčky tak, aby vnitřní strana byla směrem dolů.
- Zahnuté předměty by měly být obráceny tak, aby mohla odtékat voda.
- Větší nádobí a jiné předměty tak, aby se nemohly převrhnout.
- Ujistěte se, že postřikovací ramena se mohou volně otáčet a nejsou obklopeny nádobím nebo vyčnívajícím předměty.
- V myčce nádobí nemyjte malé předměty, protože by mohly snadno vypadnout z koše.
- Ujistěte se, že nádobí a přístroje se navzájem nepřekrývají.
- Aby se zabránilo rozbití skla, sklenice by se neměly dotýkat.
- Naložte větší předměty do koše.
- Dlouhé a ostré předměty musí být v koši umístěny vodorovně, aby nedošlo k poranění.
- Pro dosažení nejlepších výsledků nedávejte do myčky příliš mnoho věcí.

Poznámky ke konci programu



Pozor

Riziko popálení! Některé části jsou po opláchnutí velmi horké! Aby nedošlo k poškození, neodstraňujte talíře, sklenice a přístroje z myčky ihned po skončení programu.

NAKLÁDÁNÍ KOŠE

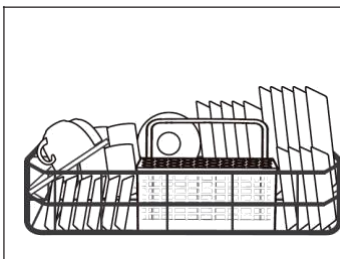

Pro zlepšení účinnosti oplachování se doporučuje umístit špinavou stranu směrem k ostříkovacímu ramenu. Abyste zajistili, že pohyb ostříkovacího ramene nebude blokován, nenechte nádobí vyčnívat ze spodní části koše. Doporučený maximální průměr nádobí je 19 cm, aby nebránil otevření dávkovače.

Plnění koše na příbory

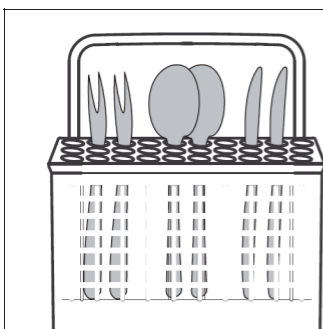

Vložte příbor do košíku a ujistěte se, že se nedotýká.





- Nádobí se do sebe nesmí zachytit.
- Příbory se vkládají rukojetmi dolů.
- Nože a jiné potenciálně nebezpečné nádobí se vkládají rukojetí nahoru.



Dbejte na to, aby přes spodní část nevyčnívaly žádné předměty.
Ostré předměty vkládejte vždy ostrým hrotem dolů!

OPLACHOVÉ PROGRAMY (EN 60436)

Níže uvedená tabulka ukazuje, které programy jsou nevhodnější v závislosti na množství zbytků jídla a množství potřebného čisticího prostředku. Obsahuje také různé informace o programech. Hodnoty spotřeby a délka programu jsou pouze orientační kromě programu ECO.

Program	Oplachovací cyklus	Leštidlo před-mytí /hlavní mytí	Time (čas) (min)	Energie (KWh)	Voda (L)	Doplnění oplachovacího prostředku
 Intenzivní	Před-mytí (50°C) Mytí (70°C) Oplach Oplach (60 °C) Sušení	4/ 10 g nebo 1 Tableta	135	0,790	9,6	Ano
 Univerzální	Před-mytí (60°C) Oplach Oplach (60 °C) Sušení	4/ 10 g nebo 1 Tableta	110	0,580	7,7	Ano
ECO (*EN 60436)	Předpírka Praní (45°C) Opláchnutí (65 °C) Sušení	4/ 10 g nebo 1 Tableta	215	0,553	6,5	Ano
 Sklo	Mytí (45°C) Oplach Oplach (50 °C) Sušení	14 g. nebo 1 Tableta	70	0,400	5,8	Ano
 90 min.	Mytí (65°C) Oplach Oplach Oplach (60 °C) Sušení	14 g. nebo 1 Tableta	90	0,590	6,6	Ano
 Quick - rychlý	Mytí (40 °C) Oplach Oplach	12 g. nebo 1 Tableta	30	0,244	5,8	Ne

*EN 60436: Na zkušební provoz byl použit program ECO v souladu s normou EN 60436. Program ECO je vhodný pro čištění běžně znečištěného nádobí a je pro tento účel nejúčinnějším programem z hlediska spotřeby energie a vody.

DOPORUČENÍ NA ÚSPORU ENERGIE

- Předplachování nádobí vede ke zvýšené spotřebě vody a energie a nedoporučuje se.
- Mytí nádobí v myčce obvykle spotřebuje méně energie a vody než ruční mytí, když se myčka nádobí pro domácnost používá podle návodu.

OBSLUHA

Spuštění programu

1. Vytáhněte spodní a horní koš, vložte nádobí a zasuňte jej zpět. Doporučuje se naplnit nejprve spodní koš a poté vrchní koš.
2. Doplnění čistícího prostředku.
3. Zapojte zástrčku do síťové zásuvky.
4. Ujistěte se, že přívod vody je zcela otevřen.
5. Zavřete dvířka a stisknutím tlačítka vypínače zapněte myčku.
6. Zvolte program a kontrolka se rozsvítí. Potom stiskněte tlačítko start/pauza a myčka nádobí spustí program.

Změna programu během chodu myčky nádobí

Program lze změnit jen tehdy, běžel-li jen krátký čas, v opačném případě již došlo k uvolnění mycího prostředku nebo k vypuštění oplachové vody s čistícím prostředkem. V takovém případě se musí myčka nádobí resetovat a dávkovač znovu naplnit. Při resetování myčky postupujte následovně:

1. Stisknutím tlačítka start/pauza pozastavíte proces oplachování.
2. Stiskněte tlačítko programu na více než 3 sekundy, aby se myčka dostala do režimu výběru programu.
3. Opětovným stisknutím tlačítka programu vyberte požadovaný program.
4. Stiskněte tlačítko Start/Pauza. Po 1 vteřině se myčka nádobí spustí.

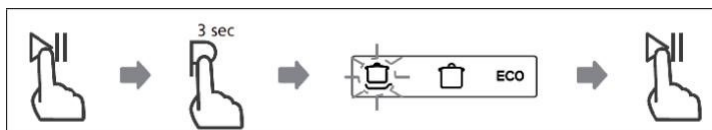

Přidávání nádobí během chodu myčky nádobí



Pozor

Riziko popálení! Je nebezpečné otevírat dveře během provozu, protože se můžete opařit horkou párou.

Zapomenuté nádobí můžete přidat kdykoli před otevřením dávkovače. V tomto případě postupujte podle těchto pokynů:

1. Stisknutím tlačítka start/pauza pozastavíte proces čištění.
2. Počkejte 5 sekund a poté otevřete dvířka.
3. Přidejte zapomenuté nádobí.
4. Zavřete dveře.
5. Stiskněte tlačítko Start/Pauza. Po 10 sekundách se myčka opět zapne.

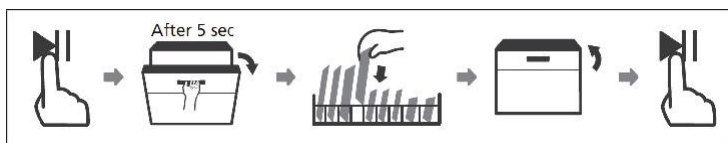

Poznámka k automatickému otevírání dveří



Po umytí se dvířka automaticky otevrou pro lepší efekt sušení.

Poznámka: Dvířka myčky nádobí nesmějí být zablokovány, když jsou nastaveny na automatické otevírání.

Poznámka k UV záření

- Během doby sušení cyklu se UV lampa automaticky zapne.
- Pokud se doba sušení cyklu přeruší, UV lampa se vypne.
- Po otevření dvířek se UV lampa automaticky vypne.

ČIŠTĚNÍ A PÉČE

Filtrační systém

Filtr zabraňuje vniknutí zbytků jídla do čerpadla. Filtrační systém se skládá z hrubého filtru, plochého filtru (hlavní filtr) a jemného filtru.

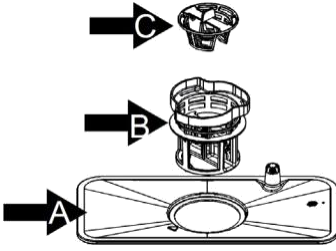
<p>Filtr větších nečistot (C) Hrubé zbytky, jako jsou kosti nebo skleněné úlomky, jsou absorbovány hrubým filtrem. Chcete-li je vybrat z filtru, jemně filtr vytáhněte a vyprázdněte jej.</p> <p>Jemný filtr (B): Filtruje nečistoty a zbytky jídla a brání jejich návratu na nádobí během procesu mytí.</p> <p>Hlavní filtr (A): Zbytky jídla a částičky nečistot jsou rozdrcené speciální tryskou na ostříkovacím rameni a odváděny pryč přes odtok.</p>	
--	--

Demontáž filtračního systému na vyčištění

Filtrační systém odstraňuje zbytky nečistot a zbytků potravin, což umožňuje recirkulaci vody. Aby spotřebič pracoval s optimálním výkonem, měli byste filtry čistit jednou týdně. Doporučujeme po každém mycím cyklu odstranit hrubou špínu a zbytky jídla a následně opláchnout filtr pod čistou vodou.

Důležité: Nikdy nepoužívejte myčku nádobí bez filtrů! Nepravidelné čištění filtrů snižuje mycí výkon a může poškodit nádobí.

1. Otočte hrubý filtr (C) proti směru hodinových ručiček a vyjměte filtry.
2. Rozeberte filtry.
3. Po vyčištění filtrů je vraťte na místo zpět na místo v opačném pořadí než při demontáži.

Důležité pokyny pro čištění filtru

- Vyčistěte hrubý filtr čisticím kartáčkem.
- Při čištění na filtry nevyvíjejte sílu, jinak by se mohly ohnout, což může mít negativní vliv na výkon myčky nádobí.

Čištění myčky

- Ovládací panel očistěte mírně navlhčeným hadříkem a poté jej důkladně osušte.
- Udržujte kryt vhodným leštícím prostředkem.
- K čištění nepoužívejte žádné ostré předměty, drátěnky ani agresivní čisticí prostředky.
- Vyčistěte vnější části spotřebiče a hrany dveří vlhkým hadříkem. Abyste zabránili vniknutí vody do uzamykacího mechanismu, nepoužívejte sprejové čisticí prostředky.

Jak chránit spotřebič před poškozením mrazem

V zimě dodržujte následující opatření k ochraně přístroje před mrazem. Po každém spuštění programu proveďte následující kroky:

1. Vytáhněte zástrčku ze zásuvky.
2. Zavřete přívod vody a odpojte přívodní hadici od přívodního ventilu.
3. Vypusťte vodu z hadice a ventilu do nádoby.
4. Znovu připojte přívodní hadici k přívodnímu ventilu.
5. Vyměňte filtr na dně mycí komory a nasajte přebytečnou vodu houbou.

Čištění postřikových ramen

Při pravidelném čištění můžete ostříkovací rameno vyjmout. Uchopte ostříkovací rameno uprostřed a vytáhněte jej. Umyjte jej pod tekoucí vodou a vložte zpět.

Po opětovném složení zkontrolujte, zda se ostříkovací ramena volně otáčejí. Pokud ne, zkontrolujte, zda byly správně smontovány.

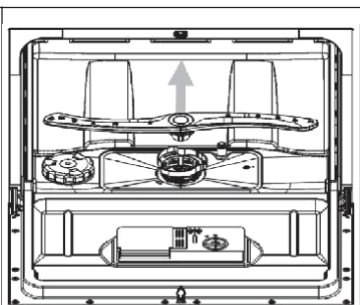

Jak správně pečovat o myčku nádobí

- Po každém umytí: Zavřete přívod vody a nechte dvířka mírně otevřená, aby mohl vlhký vzduch uniknout.
- Odpojení: Před čištěním nebo údržbou přístroj odpojte od elektrické sítě.
- Nepoužívejte rozpouštědla ani abrazivní čisticí prostředky K čištění krytu nebo gumových těsnění nepoužívejte žádná rozpouštědla ani abrazivní prostředky. K čištění používejte měkký hadřík a trochu mýdlové vody. K odstranění skvrn nebo šmouh použijte vlhký hadřík s trochou octa nebo speciální čistič do myček nádobí.
- Pokud zařízení nebudete delší dobu používat: Doporučujeme spustit program bez nádobí. Potom spotřebič odpojte ze sítě, zavřete přívod vody a nechte dvířka mírně otevřená, aby těsnění vydržela déle a ve spotřebiči nevznikal nepříjemný zápach.
- Přesouvání zařízení: Pokud potřebujete myčku přemístit, snažte se ji držet ve svislé poloze. Pokud to jinak nejde, ji jej vyklopit i na záda.
- Těsnění dveří: Jednou z příčin nepříjemného zápachu jsou zbytky jídla v těsnění dveří. Těsnění proto pravidelně čistěte vlhkou houbou.

ŘEŠENÍ PROBLÉMŮ

Problém	Možná příčina	Řešení
Myčka nádobí se nespustí.	Pojistka je vyhozená nebo přepálená.	Vyměňte pojistku nebo znovu přepněte spínač. Odstraňte všechny ostatní zařízení, které jsou připojeny k okruhu.
	Žádný přívod elektrické energie.	Ujistěte se, že je spotřebič zapnut, dvířka jsou pevně zavřená a síťový kabel je pevně zapojen do zásuvky.
	Dveře nejsou správně zavřené.	Při zavírání se ujistěte, že je zámek dveří zajištěn.
Do myčky nádobí se nedostává voda.	Odtoková hadice je ohnutá.	Zkontrolujte hadici.
	Filtr je ucpaný.	Zkontrolujte filtr.
	Odtokové potrubí je zablokované.	Zkontrolujte odtok a případně jej vyčistěte. Máte-li stále problémy. Obráťte se na specialistu.
Rezavé skvrny na příborech.	Přístroje nejsou nerezové.	Myjte pouze nerezové přístroje.
	Po naplnění soli nebyl spuštěn žádný program.	Po naplnění spusťte rychlý program s prázdnou myčkou nádobí.
	Víko zásobníku na oplachovací sůl je uvolněné.	Ujistěte se, že víko je správně uzavřeno.
Skvrny uvnitř myčky.	Čistící prostředek s barvivem.	Používejte pouze čistící prostředek bez barviva.

Problém	Možná příčina	Řešení
Bílý povlak na vnitřních površích.	Zbytky minerálů z tvrdé vody.	Vnitřní povrchy očistěte vlhkým hadříkem a trochou čisticího prostředku. Používejte při tom rukavice a nepoužívejte žádné jiný čisticí prostředek.
Hluk v interiéru - klepání.	Používejte pouze čisticí prostředek bez barviva.	Pozastavte program a položte nádobí tak, aby ostříkovací rameno nebylo blokováno.
Hluk v interiéru - rachot.	Nádobí není správně uložené.	Pozastavte program a umístěte nádobí tak, aby byl zajištěn.
Hluk ve vodovodním potrubí.	Může to být způsobeno průtokem vody ve vodovodních potrubí.	Nemá vliv na výkon myčky nádobí. Pokud si nejste jisti, obraťte se na odbornou firmu.
Pěna v zařízení.	Nevhodný prostředek na mytí nádobí.	Používejte pouze mycí prostředek, který je vhodný do myčky nádobí. Je-li uvnitř zařízení stále pěna, otevřete dvířka a nechte pěnu odpařit. Nalijte dovnitř trochu studené vody a zavřete dvířka. Spusťte jakýkoliv mycí program, aby jste odstranili zbytky.
	Protékající prostředek na oplachování.	Rozlité leštidlo ihned otřete.

Problém	Možná příčina	Řešení
Nádobí nejsou čisté.	Nádobí nebylo vloženo správně.	Postupujte podle pokynů na uložení nádobí do myčky nádobí.
	Program nebyl dostatečně výkonný.	použijte intenzivnější program.
	Příliš málo čistícího prostředku.	Použijte více čistícího prostředku nebo vyměňte čistící prostředek.
	Nádobí blokují oplachové ramena.	Umístěte nádobí do zařízení tak, aby oplachové ramena nebyly blokovány.
	Filtrační systém je špinavý nebo nesprávně složený.	Filtry vyčistěte nebo jejich vložte správně. Vyčistěte postříkové ramena.
Nádobí se nesuší.	Nesprávné uložení.	Postupujte podle pokynů na uložení nádobí do myčky nádobí.
	Příliš málo oplachovacího prostředku.	Zvyšte množství leštidla.
	Nádobí bylo vybráno příliš brzy.	Po vyčištění nechte nádobí v myčce asi 15 minut. Otevřete dvířka, aby mohl unikat vlhký vzduch.
	Nesprávný program.	Při krátkých programech je teplota praní a sušení nižší. Použijte program s delším trváním.
	Přístroje s nekvalitním povrchem.	Takové nádobí a přístroje nejsou vhodné do myčky nádobí.

Problém	Možná příčina	Řešení
Sklo je zamížené.	Kombinace měkké vody a příliš velkého množství pracího prostředku.	Používejte méně čisticího prostředku a použijte nejkratší program na mytí a čištění skla.
Černé nebo šedé pruhy na nádobí.	Hliníkové části se odíraly o nádobí.	Použijte jemně abrazivní čisticí prostředek.
Zbytky čisticích prostředků se nacházejí v myčce.	Nádobí brání rozpuštění mycího prostředku.	Nádobí vložte opatrně do myčky nádobí.

CHYBOVÁ HLÁŠENÍ

U některých poruch se na displeji zobrazí chybový kód, který vás upozorní:

Kód	Význam	Možná příčina
E1	Přerušený přívod vody.	Kohoutek není otevřený, přívod vody je přerušen nebo tlak vody je příliš nízký.
E3	Nebylo dosaženo správná teplota vody.	Vyhřívací prvek je poškozen. Obráťte se na specialistu.
E4	Voda vytéká.	Některý prvek myčky netěsní. Vypněte hlavní kohoutek a zavolejte odborný servis. Pokud je po skončení programu v myčce stále voda, před opětovným spuštěním myčky ji odstraňte.
Ed	Chyba v komunikaci mezi matiční deskou a displejem.	Otevřený okruh nebo přerušeno vedení. Obráťte se na specialistu.

INFORMAČNÍ LIST PRODUKTU

Informace podle nařízení (EU) č. 2019/2017

Jméno výrobce nebo ochranná známka: Klarstein				
Adresa výrobce: Wallstraße 16, 10179 Berlín, Německo.				
Kód produktu: 10041823, 10041825,				
Obecné parametry produktu:				
Parametry	Hodnota	Parametry	Hodnota	
Standardní nastavení	6	Rozměry v mm	Výška	440
			Šířka	550
			Hloubka	500
EEL	55,9	Třída energetické efektivity	E	
Index čistícího výkonu	1 125	Index účinnosti sušení	1 065	
Spotřeba energie v kWh [na cyklus] na základě ekologického programu s plněním studené vody. skutečná spotřeba energie závisí na způsobu používání zařízení.	0,553	Spotřeba vody v litry [na cyklus] na základě programu Eco. Skutečná spotřeba vody závisí na používání spotřebiče a tvrdosti vody.	6,5	
Trvání programu (h:min)	3:35	Typ konstrukce:	Volně stojící	
Emise hluku šířeného vzduchem (DB (A) re 1 pW)	49	Třída akustické emise	C	
Ve vypnutém režimu (W)	0,49	Pohotovostní režim (W)	Není k dispozici	
zpoždění spuštění (W) (je-li k dispozici)	1,00	Síťová služba na zavolání (W) (je-li to možné)	Není k dispozici	
Minimální doba záruky nabízená výrobcem: 24 měsíce				
Další informace: Odkaz na webovou stránku dodavatele, kde jsou informace podle přílohy II bodu Nařízení Komise (EU) 2019/2022 naleznete na: www.klarstein.de				

POKYNY K LIKVIDACI



Pokud ve vaší zemi existují právní předpisy týkající se likvidace elektrických a elektronických zařízení, tento symbol na výrobku nebo obalu znamená, že tento výrobek nesmí být likvidován spolu s domovním odpadem. Místo toho ho třeba odevzdat na sběrném místě pro recyklaci elektrických a elektronických zařízení. Likvidací tohoto produktu v souladu s předpisy chráníte životní prostředí a zdraví svých blízkých před negativními důsledky. Informace o recyklaci a likvidaci tohoto produktu získáte od místních úřadů nebo u služby likvidace domácího odpadu.

VÝROBCE

Chal-Tec GmbH, Wallstraße 16, 10179 Berlín, Německo.



KLARSTEIN