

Aer Condiționat

Manual de utilizare / Manual de instalare

AR09TXHQASINEU AR09TXHQBWKNEU AR12TXHQASINEU AR12TXHQBWKNEU
AR18TXHQASINEU AR18TXHQBWKNEU AR24TXHQASINEU AR24TXHQBWKNEU

- Vă mulțumim pentru achiziționarea acestui aparat de aer condiționat Samsung.
- Înainte de a folosi această unitate, citiți cu atenție acest manual și păstrați-l pentru referințe viitoare.

Romanian

Croatian

Czech

Dutch

SAMSUNG

Cuprins

Măsuri de Siguranță.....	03
---------------------------------	-----------

Manual de Utilizare

Specificații și Caracteristici Ale Unității.....	10
---	-----------

1. Afișaj unitate din interior	10
2. Temperatura de funcționare	11
3. Alte caracteristici	12
4. Unghiul de reglare a fluxului de aer	13
5. Acționare manuală (fără telecomandă)	13

Mod De Îngrijire și Întreținere	14
--	-----------

Depanare	16
-----------------------	-----------

Manual de Instalare

Accesorii	19
Recapitulativ Instalare-Unitatea Din Interior	20
Părți Din Unitatea	21
Instalarea Unității Din Interior	22
1. Selectați locația instalării	22
2. Atașați placa de montare pe perete	22
3. Faceți o gaură în pentru conductele conective	23
4. Pregătiți conductele cu agent refrigerent	24
5. Conectați furtunul de scurgere	24
6. Conectați cablul de semnal	26
7. Îveliți cablurile și tubulatura	27
8. Montarea unității din interior	28
Instalarea Unități Din Exterior	29
1. Selectați locația instalării	29
2. Instalați scurgerea comună	30
3. Ancorarea unității din exterior	30
4. Conectați cablurile de semnal și de alimentare	32
Conexiune Conducte Cu Agenți Refrigerenți	33
A. Informații lungime conductă	33
B. Instrucțiuni de conectare- Conducte cu agent frigorific	33
1. Tăiați conducta.....	33
2. Îdepărtați bavurile	34
3. Capete de țevă flare	34
4. Conectați conductele	34
Evacuarea Aerului	36
1. Instrucțiuni de evacuare	36
2. Informații privind adăugarea agentului frigorific	37
Verificări Dacă Sunt Scurgeri Electrice Și De Gaze	39
Proba De Rulare	40

Măsuri de Siguranță

Citiți despre Măsurile de securitate Înainte de Operare și Instalare

Instalarea necorespunzătoare datorată ignorării instrucțiunilor poate cauza avarii majore și vătămări grave.

Gravitatea eventualelor avarii sau vătămări este specificată în **ATENȚIONĂRI ȘI PRECAUȚII**.



AVERTIZARE

Acest simbol indică posibilitatea unei vătămări sau deces.



PRUDENȚĂ

Acest simbol indică posibilitatea unei avarii sau consecințe grave.



AVERTIZARE

Acest aparat poate fi utilizat de copiii cu vârsta de cel puțin 8 ani și de persoanele cu aptitudini fizice, senzoriale sau mentale reduse sau lipsite de experiență și cunoștințe dacă au fost supravegheate sau li s-au oferit instrucțiuni referitoare la utilizarea aparatului în mod sigur și înțeleg riscurile implicate. Copiii nu trebuie să se joace cu aparatul. Curățarea și mentenanța nu trebuie făcute de către copii fără supraveghere (În conformitate cu standardele EN)

Acest aparat nu este destinat utilizării de către persoane (inclusiv copii) cu capacități fizice reduse, senzoriale sau mentale, sau lipsă de experiență și cunoștințe, cu excepția cazului în care sunt supravegheați sau instruiți cu privire la utilizarea aparatului de către o persoană responsabilă de siguranța acestora. Nu lăsați copii nesupravegheați atunci când folosesc acest dispozitiv (În conformitate cu standardele IEC).

Aerul condiționat doar în scopul în care a fost creat: unitatea internă nu este recomandată a fi instalată în spălătorie.



ATENȚIONĂRI LEGATE DE UTILIZAREA PRODUSULUI

- În cazul apariției unei situații anormale (ex.: miros de ars), opriți imediat dispozitivul și deconectați-l de la sursa de alimentare. Contactați furnizorul dvs. în legătură cu măsurile de prevenire și evitarea scurtcircuitelor, incendiilor sau accidentelor.
- **Nu** introduceți degetele, tije sau alte obiecte în sistemul de admisie sau de evacuare a aerului. Având în vedere viteza mare de rotație a ventilatorului, acest lucru poate cauza vătămări.
- **Nu** utilizați spray-uri inflamabile, precum fixativ, lacuri sau vopsele în apropierea dispozitivului. Acest lucru poate cauza incendii sau combustie.
- **Nu** utilizați sistemul de aer condiționat în apropierea gazelor combustibile. În jurul dispozitivului se pot aduna emisii de gaze care pot provoca explozii.
- **Nu** operați sistemul de aer condiționat într-o cameră umedă, cum ar fi o baie sau spălătorie. Expunerea prea mare la apă poate cauza scurtcircuitarea componentelor electrice.
- **Nu** vă expuneți, în mod direct, la aer rece pentru o perioadă îndelungată de timp.
- **Nu** lăsați copiii să se joace cu aparatul de aer condiționat. Copiii trebuie supravegheați în permanență când aceștia se află în jurul unității.
- Dacă aparatul de aer condiționat este folosit împreună cu arzătoare și alte dispozitive de încălzire, aerisiți complet camera, pentru a evita să rămâneți fără oxigen.
- Se recomandă ca în anumite spații funcționale precum bucătăria, camera serverelor, etc., să se utilizeze un sistem de aer condiționat adecvat.
- Nu utilizați mijloace pentru a accelera funcționarea cu decongelare sau pentru curățare în afara celor recomandate de Samsung.
- Nu găuriți sau ardeți.
- Rețineți că agenții frigorifici pot să nu aibă miros.

ATENȚIONĂRI LEGATE DE ÎNTREȚINERE ȘI MENTENANȚĂ

- Oprii dispozitivul și deconectați-l de la sursa de alimentare, înainte de a-l curăța. În caz contrar, riscați să provocați un scurtcircuit.
- **Nu** curățați aparatul de aer condiționat cu o cantitate excesivă de apă.
- **Nu** curățați aparatul de aer condiționat cu agenți de curățare inflamabili. Agenții de curățare inflamabili pot provoca un incendiu sau o deformarea produsului.
- Produsul va fi depozitat într-o cameră fără surse de aprindere (de ex. flăcări deschise, aparate cu gaze, radiator electric etc.).
- Rețineți că agentul refrigerant nu are miros.
- Vă rugăm să acoperiți aparatul de aer condiționat cu o PUNGĂ DIN PE după instalare și să o îndepărtați când puneți în funcțiune aparatul de aer condiționat.

PRUDENȚĂ

- Oprii dispozitivul și deconectați-l de la sursa de alimentare dacă nu-l folosiți o perioadă lungă de timp.
- Oprii dispozitivul și deconectați-l de la sursa de alimentare în timpul furtunilor.
- Asigurați-vă că apa condensată se poate scurge fără probleme din unitate.
- **Nu** folosiți aparatul de aer condiționat când aveți mâinile ude. Acest lucru poate cauza un scurtcircuit.
- **Nu** folosiți dispozitivul în alt scop decât cel prevăzut.
- **Nu** vă urcați și nu puneți obiecte deasupra unității din exterior.
- **Nu** folosiți aparatul de aer condiționat pe o perioadă lungă de timp, cu geamurile și ușile deschise, sau dacă nivelul de umiditate este ridicat.

ATENȚIONĂRI LEGATE DE SISTEMUL ELECTRIC

- Folosiți doar cablul de alimentare prevăzut. • În cazul deteriorării cablului de alimentare, acesta trebuie înlocuit de către producător sau de personal specializat
- Păstrați sursa de alimentare curată. Ștergeți orice urmă de praf sau murdărie formată înăuntru sau în jurul sursei de alimentare. Sursele de alimentare murdare pot provoca un incendiu sau un scurtcircuit.
- **Nu** trageți de cablul de alimentare pentru a deconecta unitatea. Țineți cablul bine în mână când îl scoateți din priză. Dacă trageți direct de cablu, îl puteți deteriora, iar acest lucru poate duce la un incendiu sau un scurtcircuit.
- **NU** modificați lungimea cablului de alimentare sau folosiți un cablu prelungitor pentru alimentarea aparatului.
- **Nu** adăugați alte dispozitive la sursa de alimentare a aparatului de aer condiționat. O alimentare necorespunzătoare sau insuficientă poate duce la un incendiu sau un scurtcircuit.
- Dispozitivul trebuie împământat corespunzător în momentul instalării sau există riscul unui scurtcircuit.
- Pentru partea electrică, țineți cont de standardele de cablare și de regulamentul în vigoare la nivel local și național, precum și de Manualul de Instalare. Conectați strâns cablurile și prindeți-le cu o clemă, pentru a evita ca factorii externi să le deterioreze capătul. O conexiune electrică necorespunzătoare poate duce la o supraîncălzire care poate produce un incendiu sau un scurtcircuit. Toate conexiunile electrice trebuie făcute în concordanță cu Diagrama conexiunilor electrice de pe panourile unităților din interior și din exterior.
- Toate cablurile trebuie aranjate corespunzător pentru a nu împiedica închiderea corectă a panoului de control. Dacă panoul de control nu este închis corect, acest lucru poate duce la coroziune și poate cauza o supraîncălzire a punctelor de legătură de pe capete, care pot lua foc sau provoca un scurtcircuit.
- În cazul în care conectați alimentarea la un cablaj fix, un dispozitiv de deconectare a tuturor poliilor și care are un clearance (curent de scurgere) e înim 3 mm la toți poli-i, și care are un curent de scurgere e poate depăși 10mA, dispozitivul u curent rezidual (RCD), având un curent de operare ce nu depășește 30mA, iar deconectarea trebuie încorporată în cablajul fix, în concordanță cu regulile de cablare.

A SE NOTA SPECIFICAȚIILE DE SECURITATE

Placa de circuit a aparatului de aer condiționat (PCB) este prevăzută cu o siguranță de protecție la supracurent. Specificațiile siguranței sunt imprimate pe placa cu circuite imprimate, cum ar fi:

Unitatea din interior: T3.15AL/250VAC, T5AL/250VAC, T3.15A/250VAC, T5A/250VAC, etc.

Unitatea din exterior: T20A/250VAC (<=18000Btu/oră unități), T30A/250VAC(>18000Btu/oră unități)

NOTĂ: Pentru unitățile cu agenți refrigerenți de tip R32 sau R290, poate fi folosită doar siguranța din ceramică rezistentă la explozii.



ATENȚIONĂRI LEGATE DE INSTALAREA PRODUSULUI

1. Instalarea trebuie făcută doar de personal autorizat. O instalare necorespunzătoare poate duce la scurgeri, scurtcircuitate, sau incendii.
2. Instalarea trebuie efectuată în conformitate cu instrucțiunile de instalare. Instalarea necorespunzătoare poate provoca scurgeri de apă, electrocutări sau incendii.
(În America de Nord, instalarea trebuie făcută doar de personal autorizat, în conformitate cu reglementările NEC SI CEC)
3. Contactați un service autorizat pentru reparații sau mentenanță. Aparatul va fi instalat conform reglementărilor naționale privind cablajele.
4. Pentru instalare, folosiți doar accesoriile incluse, componentele și piesele menționate. Folosirea unor piese neautorizate poate provoca scurgeri, scurtcircuitate, incendii și poate duce la defectarea produsului
5. Instalați produsul într-un spațiu adecvat, care poate susține greutatea unităților. În cazul în care spațiul ales nu poate susține greutatea unităților, instalarea nu este făcută corespunzător, aparatul poate cădea, lucru ce ar cauza daune și accidente grave.
6. Instalați conductele de scurgere conform instrucțiunilor din manual. O scurgere necorespunzătoare poate provoca daune casei și bunurilor dvs.
7. Pentru unitățile care au un sistem de încălzire auxiliar, **nu** instalați aparatul la o apropiere mai mică de 1 metru (3 metri) de orice material inflamabil.
8. **Nu** instalați aparatul într-o locație care ar putea fi expusă la scurgeri de gaze inflamabile. O acumulare de gaze în jurul unității poate duce la un incendiu.
9. Nu porniți aparatul înainte ca instalarea să fie făcută complet.
10. În cazul în care aparatul este mutat sau deplasat, consultați un tehnician autorizat pentru a deconecta și reinstala produsul.
11. Pentru a instala aparatul în suport, vă rugăm să citiți informațiile detaliate din secțiunea „Instalarea unității din interior” și „Instalarea unității din exterior”.
12. Unitatea din exterior va fi instalată într-un spațiu care e permanent ventilat.
13. Trebuie respectate regulile locale privind gazele.
14. Pentru a menține curățata și arunca refrigerantul, sau pentru a pătrunde în circuitul refrigerantului, lucrătorul trebuie să dețină un certificat de la autoritate industrială
15. Nu instalați unitatea din interior în următoarele zone:
16. Zone cu minerale, ulei stropit sau abur. Va deteriora părțile de plastic, ducând la distrugere sau scurgere.
17. Zone apropiate de surse de foc.
18. Zone care emit substanțe cum ar fi acid sulfuric, clor, acizi și baze. Poate cauza coroziunea îmbinărilor și articulațiilor de țevi.
19. Zona cu scurgeri de gaze combustibile și suspensii de fibre de carbon sau particule inflamabile.
20. Zone cu scurgeri de agent refrigerant.
21. Zone unde animale pot urina pe produs. Poate genera amoniac
22. Nu folosiți unitatea din interior pentru a păstra alimente, plante, echipamente sau obiecte de artă. Aceasta poate cauza deteriorarea calității.
23. Nu instalați unitatea din interior dacă prezintă orice fel de scurgeri.
24. Datorită faptului că aerul dvs. condiționat are agent refrigerant R-32, asigurați-vă că este instalat, funcționează și este depozitat într-o cameră cu suprafața mai mare decât suprafața minimă recomandată conform tabelului de mai jos:

Tipul montat pe perete	
m(kg)	A(m ²)
≤1,842	Fără cerințe

Tipul montat pe perete	
1,843	4,45
1,9	4,58
2,0	4,83
2,2	5,31
2,4	5,79
2,6	6,39
2,8	7,41
3,0	8,51

- m : Cantitatea totală de agent refrigerant din sistem
- A : Suprafața minimă necesară
- **IMPORTANT:** Este obligatoriu să țineți cont fie de tabelul de mai sus fie de legea locală privind spațiul minim de locuire.
- Înălțimea minimă de instalare a unității din interior este de 0,6 m pentru cea de pe podea, 1,8 m pe perete, 2,2 m pentru tavan.

Instalarea unității exterioare

- În timp ce instalați sau relocalizați produsul, nu amestecați agentul refrigerant cu alte gaze inclusiv aer sau agenți refrigeranți nespecificați. Nerespectarea poate cauza creșterea presiunii care poate duce la distrugere și accident.
- Nu tăiați sau dați foc recipientului de agent de refrigerare sau conductelor.
- Folosiți piese curate cum ar fi colectorul, pompa de golire și furtun de încărcare pentru agentul refrigerant.
- Instalarea trebuie efectuată de persoane calificate pentru lucrul cu agent refrigerant. În plus, referințe către legi și regulamente
- Atenție să nu lăsați substanțe străine (lubrifianți, agent refrigerant, apă, etc.) să pătrundă în țevi. Folosirea uleiului sau a agentului refrigerant deteriorează țevile și duce la scurgeri. Pentru depozitare, sigilați toate deschiderile
- Când este necesară ventilarea mecanică, deschiderea ventilației trebuie să nu prezinte obstrucții.
- Pentru aruncarea produsului consultați legile și reglementările locale
- Nu lucrați în spațiu închis.
- Zona de lucru va fi blocată.
- Țevile agentului refrigerant vor fi instalate acolo unde nu există substanțe corozive
- Următoarele verificări trebuie efectuate la instalare:
 - Cantitatea încărcată depinde de mărimea camerei.
 - Dispozitivele de ventilație și prizele funcționează normal și nu sunt obstrucționate.
 - Marcările și semnele de pe echipament vor fi vizibile și ușor de citit.
- În cazul scurgerii agentului refrigerant, aerisiți camera. Atunci când agentul refrigerant este expus la flacără, poate duce la emiterea de gaz toxic.
- Asigurați-vă că nu există substanțe inflamabile în zona de lucru.
- Pentru a scoate aerul din refrigerant, folosiți o pompă de golire
- Rețineți că agentul refrigerant nu are miros.
- Unitățile nu sunt rezistente la explozie de aceea nu trebuie instalate în zone cu risc de explozie.
- Acest produs conține gaz florinat ce contribuie la efectul de seră global. În consecință, nu eliberați gaze în atmosferă.
- Doarece presiunea de lucru pentru R-32 este de 1.6 ori mai mare decât cea pentru R-22, folosiți doar țevile și uneltele specifice. În cazul înlocuirii unui model R-22 cu un model R-32 model, asigurați-vă că înlocuiți țevile și piulițele convenționale cu unele exclusive.
- Modelele care folosesc agent refrigerant R-32 au un fir cu diametrul diferit pentru încărcare pentru a preveni eșecul la încărcare. De aceea, verificați diametrul înainte (1/2 inch).
- Service-ul va fi efectuat în conformitate cu recomandarea producătorului. În cazul în care alte persoane specializate participă la service, acesta se va efectua sub supravegherea persoanei competente în folosirea refrigeranților inflamabili.
- pentru efectuarea service-ului la unitățile ce conțin agenți refrigeranți inflamabili, sunt necesare teste de siguranță pentru a reduce riscul de aprindere.

- Service-ul trebuie efectuat respectând procedura de control pentru a minimiza riscul de agent refrigerant sau gaze inflamabile.
- Nu instalați în zone cu risc de scurgeri de gaz combustibil.
- Nu puneți surse de căldură.
- Atenție să nu generați scântee după cum urmează:
 - Nu îndepărtați furtunile când este alimentat cu curent.
 - Nu deconectați priza dipentru unitatea din perete cât este apornit.
 - Se recomandă amplasare prizei la înălțime. Montați cablurile astfel încât să nu se încurce
- Dacă unitatea din interior nu este compatibilă cu R-32, apare un semnal de eroare și aceasta nu va funcționa.
- După instalare, verificați de scurgeri. Dacă intră în contact cu o sursă de foc cum ar fi aeroterma, cuptorul, aragazul poate emite un gaz toxic. Asigurați-vă ca sunt folosiți doar cilindrii pentru recuperare agent refrigerant.

Citiți informațiile legate de gazele fluorurate (Nu se aplică unități care folosește agent refrigerent).

1. Acest aparat de aer condiționat conține gaze fluorurate cu efect de seră. Pentru detalii legate de tipul și cantitatea de gaz, vă rugăm consultați tabelul aferent din secțiunea „Manualul utilizatorului – Fișă produs”, în ambalajul unității din exterior. (Numai pentru produsele din Uniunea Europeană)
2. Instalarea, service-ul, întreținerea și repararea acestui aparat trebuie efectuate de un tehnician autorizat.
3. Dezinstalarea și reciclarea produsului trebuie efectuate de un tehnician autorizat.
4. Pentru echipamentele care conțin gaze fluorurate cu efect de seră, într-o cantitate echivalentă sau mai mare de 5 tone de CO₂, dar mai mică de echivalentul a 50 de tone de CO₂, în cazul în care sistemul are o scurgere-sistemul de detectare trebuie verificat cel puțin o dată la 24 de luni.
5. Când unitatea este verificată să nu aibă scurgeri, se recomandă păstrarea evidențelor tuturor verificărilor.
6. Când aerul condiționat nu funcționează corect pentru răcire sau încălzire, este posibil să existe o scurgere de agent de refrigerare. Dacă există scurgeri, opriți funcționarea, aerisiți camera și consultați imediat distribuitorul pentru reîncărcarea cu agent de refrigerare.
7. Agentul de refrigerare nu este periculos. Cu toate acestea, dacă intră în contact cu focul, poate genera gaze periculoase și există un risc de incendiu.
8. În timpul transportului unității din interior, tubulatura va fi acoperită cu suporturi pentru protecție. Nu deplasați produsul în timp ce țineți de tubulatură.
9. Acest lucru poate provoca scurgeri de gaze.
10. Nu tăiați sau dați foc recipientului de agent de refrigerare sau conductelor.
11. Nu dirijați curentul de aer către șemineu sau radiator.



ATENȚIONĂRI LEGATE DE UTILIZAREA AGENTULUI REFRIGERENT R32

- Când sunt folosiți agenți refrigerenți inflamabili, aparatul trebuie depozitat într-o zonă bine ventilată și de dimensiuni adecvate pentru o funcționare corespunzătoare.
Pentru modelele cu agent refrigerent R32
Aparatul trebuie instalat, operat și depozitat într-o încăpăre cu o suprafață mai mare de 4m².
Aparatul nu va fi instalat într-un spațiu neventilat, dacă spațiul este mai mic de 4m².
- Reutilizarea conectorilor mecanici precum și a îmbinărilor nu este permisă pentru unitatea din interior. (Conform standardelor **EN**).
- Conectorii mecanici folosiți pentru unitatea din interior, nu trebuie să depășească 3g/year la o presiune de 25% din maximul admis. Când conectorii mecanici sunt refolosiți pentru unitatea din interior, componentele pentru etanșare trebuie schimbate. Când îmbinările marcate sunt refolosite pentru unitatea din interior, părțile cu semnalele luminoase trebuie refăcute. (Conform standardelor **UL**)
- Când conectorii mecanici sunt refolosiți pentru unitatea din interior, componentele pentru etanșare trebuie schimbate. Când îmbinările marcate sunt refolosite pentru unitatea din interior, părțile cu semnalele luminoase trebuie refăcute. (În conformitate cu standardele **IEC**)
- Pentru produsul care folosește agent refrigerant R-32 instalați unitatea din interior pe perete la o înălțime de 1.8 m sau mai sus.

Pregătirea stingătorului

- Dacă se lucrează cu foc, asigurați-vă că aveți la îndemână un stingător.
- Un stingător cu pudră uscată sau CO₂ trebuie să fie în zona de încărcare.

Fără surse se aprindere

- Asigurați-vă că depozitați unitățile într-un loc fără surse de aprindere continuă (de exemplu, flăcări deschise, un aparat cu gaz care funcționează sau un încălzitor electric în funcțiune).
- Inginerii care efectuează reparații nu vor folosi surse de aprindere deoarece există risc de incendiu sau explozie.
- Surse posibile de aprindere trebuie îndepărtate din zona de lucru unde pot fi scurgeri de agent refrigerant inflamabil.
- Zona de lucru trebuie verificată pentru a se asigura că nu există risc de incendiu sau de aprindere. Trebuie atașat un semnhe "Nu fumați" sign shall be attached.
- În nicio situație nu trebuie folosite surse de aprindere când există scurgeri
- Asigurați-vă că sigiliile sau materialele de sigilare nu s-au degradat.
- Piese de siguranță sunt cele cu care muncitorul poate lucra în zonă inflamabilă. Alte piese pot lua foc în urma scurgerii
- Înlocuiți componentele doar cu piese recomandate de Samsung. Piese nespicate de producător pot produce aprinderea refrigerentului scurs în atmosferă.

Zonă de aerisire

- Asigurați-vă că zona de lucru este aerisită înainte de a începe lucrul la carl.
- Aerisirea trebuie făcută și în timpul activității.
- Aerisirea trebuie să disperseze în siguranță gazele emise și să le împrăștie în atmosferă.
- Aerisirea trebuie făcută și în timpul activității.

Metode detectare scurgeri

- Detectorul de scurgeri va fi calibrat într-o zonă fără agent refrigerant.
- Asigurați-vă că detectorul nu este o sursă potențială de aprindere.
- Detectorul de scurgere va fi setat pe LFL (limita minimă de inflamare).
- Folosirea detergenților ce conțin clor pentru curățare va fi evitată, deoarece clorul poate reacționa cu agentul refrigerant și corodează țevile.
- Dacă este bănuită scurgere, flăcările trebuie îndepărtate.
- Dacă se descoperă o scurgere în timpul lipirii, întregul agent refrigerant trebuie recuperat din produs sau izolat (ex folosiți valve de închidere). Nu va fi eliberat direct în atmosferă. Azotul (OFN) va fi folosit pentru curățarea sistemului în timpul procesului de lipire.
- Zona de lucru trebuie verificată cu un detector de agent refrigerant înainte și în timpul lucrului.
- Asigurați-vă că detectorul de scurgeri este potrivit pentru folosire cu agent refrigerant inflamabil.

Etichetare

- Piese vor fi etichetate pentru a vă asigura că au fost dezafectate și golite de agent frigorific.
- Etichetele vor fi date.
- Asigurați-vă că etichetele sunt aplicate pe sistem pentru a notifica că conține agent frigorific inflamabil.

Recuperare

- La scoaterea agentului frigorific din sistem pentru întreținere sau dezafectare, se recomandă scoaterea întregului agent frigorific.
- Când transferați agentul frigorific în cilindri, asigurați-vă că sunt folosiți doar cilindri de recuperare a agentului frigorific
- Toți cilindrii folosiți pentru recuperarea agentului de refrigerare trebuie etichetați.
- Cilindrii trebuie dotați cu valve de eliberare a presiunii și valve de închidere în ordinea corespunzătoare.
- Cilindrii de recuperare goi trebuie evacuați și răciți înainte de recuperare.
- Sistemul de recuperare va funcționa normal conform instrucțiunilor specificate și va fi pregătit pentru recuperarea agentului de refrigerare.

- În plus, calibrarea trebuie să funcționeze normal.
- Furtunele trebuie dotate cu cuplaje de deconectare fără scurgeri.
- Înainte de a începe recuperarea, verificați starea sistemului de recuperare și sigilarea. Consultați producătorul dacă aveți suspiciuni
- Agentul de refrigerare recuperat trebuie înapoiat furnizorului în cilindrii de recuperare corespunzători cu Nota de Transfer Deșeuri atașată.
- Nu amestecați agenți de refrigerare în unitățile de recuperare sau cilindri.
- Dacă se înlocuiește compresorul sau uleiul din compresor, asigurați-vă că au fost evacuate la niveluri acceptabile pentru a se asigura că nu rămâne agent refrigerant inflamabil în lubrifiant.
- Procesul de evacuare ca fi efectuat înainte de a trimite compresorul către furnizor.
- Doar încălzirea electrică a compresorului este permisă pentru a accelera procesul.
- Uleiul va fi scurs din sistem.
- Pentru instalarea cu manevrarea agentului de refrigerare (R-32), folosiți unelte specific și țevi. Deoarece presiunea agentului de refrigerare R-32 este de 1,6 ori mai mare decât a R-22, nefolosirea instrumentelor specific și a țevilor poate duce la distrugere și vătămare. Mai mult, poate produce accidente serioase cum ar fi inundații, șocuri electrice sau incendii
- Niciodată nu instalați un echipament cu motor pentru a preveni aprinderea.
- În cazul unei defecțiuni, opriți imediat funcționarea aparatului de aer condiționat și deconectați întregul sistem de alimentare electrică. Apoi consultați personalul de service autorizat.



**Eliminarea corectă a acestui produs
(Deșeuri de echipamente electrice și electronice)**

(Se aplică în țările cu sisteme de colectare separate)

Această marcare a produsului, accesoriilor sau literaturii indică faptul că produsul și accesoriile sale electronice (de exemplu, încărcătorul, căștile, cablul USB) nu ar trebui eliminate cu alte deșeuri menajere la sfârșitul vieții de lucru. Pentru a preveni posibilele vătămări ale mediului sau sănătății umane de la eliminarea necontrolată a deșeurilor, vă rugăm să separați aceste articole de alte tipuri de deșeuri și să le reciclați în mod responsabil pentru a promova reutilizarea durabilă a resurselor materiale.

Utilizatorii casnici ar trebui să contacteze fie retailerul de unde au achiziționat acest produs, fie biroul administrației locale, pentru detalii de unde și cum pot lua aceste articole pentru reciclare în condiții de siguranță pentru mediu.

Utilizatorii de afaceri trebuie să contacteze furnizorul și să verifice termenii și condițiile contractului de achiziție. Acest produs și accesoriile sale electronice nu trebuie amestecate cu alte deșeuri comerciale destinate eliminării.



Eliminarea corectă a bateriilor în acest produs

Acest marcaj pe baterie, manual sau ambalaj indică faptul că bateriile din acest produs nu trebuie aruncate cu alte deșeuri menajere la sfârșitul vieții de lucru. Dacă sunt marcate, simbolurile chimice Hg, Cd sau Pb indică faptul că bateria conține mercur, cadmiu sau plumb peste nivelurile de referință din Directiva CE 2006/66.

Specificații Și Caracteristici Ale Unității

Afișaj unitate din interior

NOTĂ: Modele diferite au panoul frontal și fereastra de afișare diferite. Nu toți indicatorii descriși mai jos sunt valabili pentru aparatul de aer condiționat achiziționat de dvs. Vă rugăm să verificați afișajul din interior al unității pe care ați achiziționat-o.

Imaginile din acest manual au scop explicativ. Forma actuală a unității dvs. din interior poate fi ușor diferită. Forma reală prevalează.

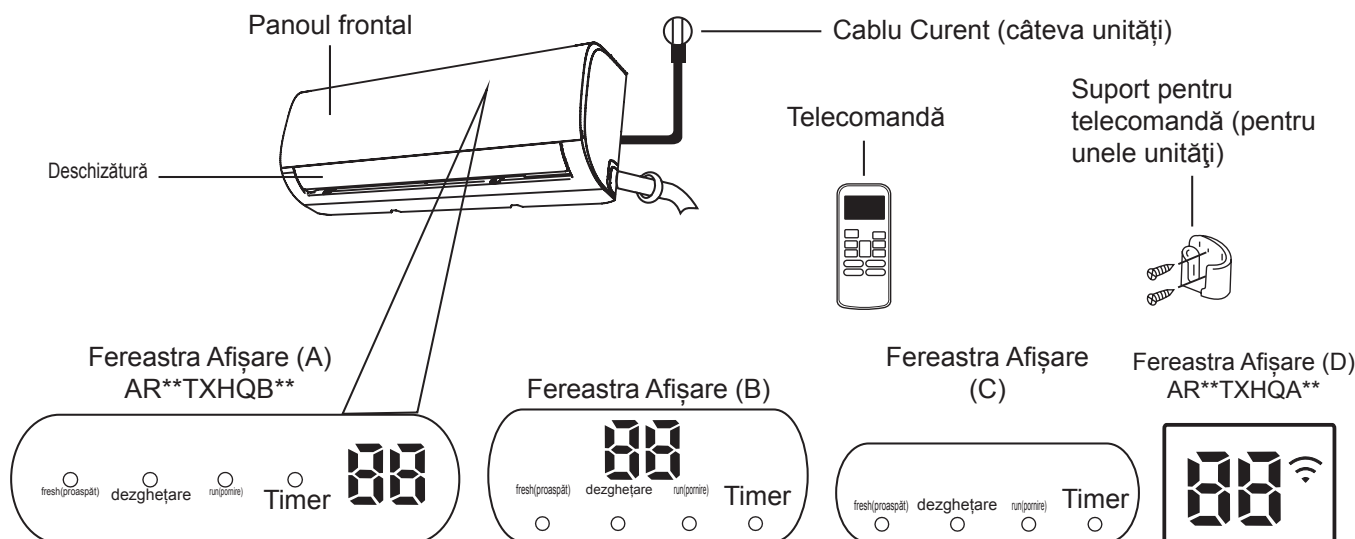

„**fresh(proaspăt)**” când modul Fresh(Proaspăt) este activat (pentru unele unități).

„**defrost (dezghețare)**” când modul dezghețare este activat.

„**run (funcțiune)**” când unitatea este pornită.

„**timer (temporizator)**” când TEMPORIZATORUL este setat.

„**Wi-Fi**” când este activată funcția Control Fără fir (unele unități)

„**88**” Afișează temperatura, caracteristica operare in Coduri Eroare:
Când funcția ECO (la unele unități) este activată, se '88' aprind gradual una câte una pe măsură ce se setează temperatura -- 88.....În al doilea interval.

„**07**” pentru 3 secunde când:

- TEMPORIZATOR PORNIT este setat (dacă unitatea este OPRIT, „07” rămâne pornit când TEMPORIZATOR PORNIT este setat)
- Caracteristica FRESH (PROASPĂT), SWING (BALANSARE), TURBO sau SILENCE (SILENȚIOS) este oprită „07” pentru 3 secunde când:
- TEMPORIZATOR OPRIT este setat
- Caracteristica FRESH (PROASPĂT), SWING (BALANSARE), TURBO sau SILENCE (SILENȚIOS) este oprită

„**EF**” când caracteristica împotriva aer rece este pornită

„**DF**” când dezgheață (unități răcire&încălzire)

„**SC**” când unitatea se auto-curăță (unele unități)

„**FP**” când caracteristica 8°C încălzile este pornită (unele unități)

Semnificațiile
codurilor din Afișaj

Temperatura de funcționare

Când aparatul dvs. de aer condiționat este folosit în afara acestui interval de temperatură, anumite funcții de siguranță și protecție se pot activa și pot duce la oprirea unității.

Tipul Inverter Split

	Modul FRIG	modul HEAT (CĂLDURĂ)	modul DRY (USCARE)
Temperatura din cameră	17°C - 32°C (62°F - 90°F)	0°C - 30°C (32°F - 86°F)	10°C - 32°C (50°F - 90°F)
Temperatura de afară	0°C - 50°C (32°F - 122°F)	-15°C - 30°C (5°F - 86°F)	0°C - 50°C (32°F - 122°F)
	-15°C - 50°C (5°F - 122°F) (Pentru modelele cu sisteme de răcire pentru temp scăzută.)		
	0°C - 52°C (32°F - 126°F) (Pentru modele specifice zonei tropicale)		0°C - 52°C (32°F - 126°F) (Pentru modele specifice zonei tropicale)

PENTRU UNITĂȚILE DIN EXTERIOR CU INCĂLZITOR ELECTRIC AUXILIAR)

Când temperatura de afară este sub 0°C (32°F), vă recomandăm cu tărie să țineți aparatul pornit tot timpul, pentru a asigura o funcționare corespunzătoare în mod permanent.

Pentru o continuă optimizare a performanței unității dvs. urmați instrucțiunile de mai jos:

- Țineți ușile și geamurile închise.
- Limitați folosirea energiei prin folosirea funcțiilor TEMPORIZATOR PORNIT și TEMPORIZATOR OPRIT.
- Nu blocați zonele de admisie și evacuare ale aerului.
- Verificați și curățați filtrele de aer în mod periodic.

Un ghid privind utilizarea telecomenzii cu infraroșu nu este inclus în acest manual. Nu toate funcțiile sunt disponibile pentru acest aparat de aer condiționat, vă rugăm să verificați afișajul pentru unitatea din interior și pentru telecomandă specifice produsului achiziționat de dvs.

Alte Caracteristici

- **Auto-Restart(/Pornire automată (pentru unele unități))**

Dacă unitatea are întrerupere de curent, se va reporni automat cu setările anterioare.

- **Anti-mildew/Anti-mucegai (pentru unele unități)**

Când opriți unitatea din modurile COOL(RECE), AUTO (COOL(RECE) sau USCAT, aerul condiționat va continua să funcționeze la putere foarte mică pentru a usca apa condensată și pentru a preveni dezvoltarea mușcăiului.

- **Wireless Control (pentru unele unități)**

Controlul Wireless vă permite să folosiți aparatul de aer condiționat cu ajutorul telefonului și a unei conexiuni wireless.

Pentru accesul dispozitivelor cu USB, activitățile de înlocuire, și mentenanță trebuie făcute de personalul specializat.

- **Louver Angle Memory (pentru unele unități)**

Când porniți aparatul, oblonul se va seta automat în unghiul inițial/anterior.

- **Detectare scurgere agenți refrigerenți**

Unitatea din interior va afișa automat "EC" sau "ELOC" sau se vor aprinde ledurile LEDS (în funcție de model) când detectează scurgeri de agent refrigerant.

- **Modul SOMN**

Funcția SOMN este folosită pentru scăderea consumului de energie în timpul somnului (și nu aveți nevoie de aceleași setări de temperatură pentru a fi confortabil). Această funcție poate fi activată doar prin telecomandă. Și funcția Somn nu este disponibilă în modul FAN (VĒNĪLATOR) sau DRY (USCAT). Apăsați butonul **SLEEP** (SOMN) când vă pregătiți de somn. Când este în modul COOL (RECE), unitatea va crește temperatura câte 1°C (2°F) după o oră, și o va crește încă 1°C (2°F) după încă o oră. Când este în modul HEAT (CĂLDURĂ), unitatea va descrește temperatura câte 1°C (2°F) după o oră, și o va descrește încă 1°C (2°F) după încă o oră. Funcția Sleep se va opri după 8 ore, iar sistemul va funcționa în modul de bază.

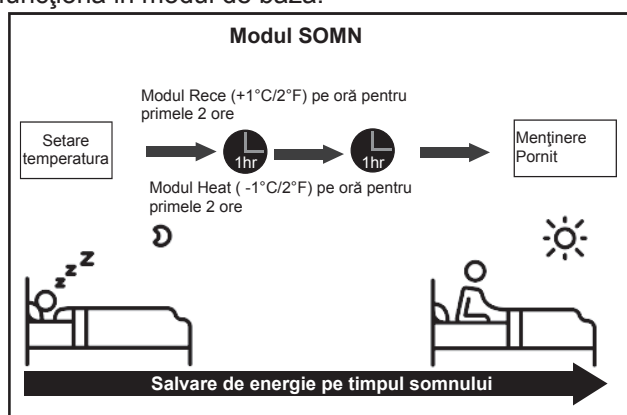

● Unghiul De Reglare A Fluxului De Aer

Setare unghi vertical al fluxului de aer

Cât timp unitatea este pornită, folosiți butonul **SWING/DIRECT (BALANSARE/DIRECȚIE)** de pe telecomandă pentru a fixa direcția (unghi vertical) fluxului de aer. Vă rugăm să consultați Manualul de utilizare a telecomenzii pentru detalii.

NOTĂ DESPRE UNGHIURILE DE AERISIRE

Când folosiți modul COOL (RECE) sau DRY (USCAT), nu seați oblonul la un unghi prea vertical pentru perioade lungi de timp. Acest lucru poate transforma apa în condens în jurul zonei de aerisire, care va cădea pe podea sau pe mobilier.

Când folosiți modul COOL (RECE) sau HEAT (CĂLDURĂ), setarea oblonului la un unghi prea vertical poate reduce performanța unității din cauza fluxului restricționat de aer.

Setarea unghiului fluxului de aer pe orizontală

Setarea unghiului fluxului de aer pe orizontală se face manual. Luați bara deflectorului (ca în **Fig. B**) și ajustați-o manual în direcția dorită.

Pentru unele unități, unghiul orizontal al fluxului de aer se poate face utilizând telecomanda. Vă rugăm consultați Manualul de utilizare al telecomenzii.

Acționare Manuală (fără telecomandă)

! PRUDENȚĂ

Butonul de operare manuală are funcție de test și doar în situații de urgență. Vă rugăm folosiți această funcție doar dacă ați pierdut telecomanda sau dacă este absolut necesar. Pentru a reveni la funcția de bază, folosiți telecomanda pentru a activa unitatea. Unitatea trebuie oprită înainte de utilizarea manuală.

Pentru a folosi unitatea manual:

1. Deschideți panoul frontal al unității din interior.
2. Găsiți butonul pentru **MANUAL CONTROL (CONTROL MANUAL)** pe partea dreaptă a unității.
3. Apăsăți butonul **MANUAL CONTROL (CONTROL MANUAL)** o dată pentru a activa modul **FORCED AUTO (AUTO FORȚAT)**.
4. Apăsăți butonul **MANUAL CONTROL (CONTROL MANUAL)** încă o dată pentru a activa modul **FORCED COOLING (RĂCIRE FORȚATĂ)**.
5. Apăsăți încă o dată pe butonul pentru **MANUAL CONTROL (CONTROL MANUAL)** pentru a închide de tot unitatea.
6. Închideți panoul frontal.

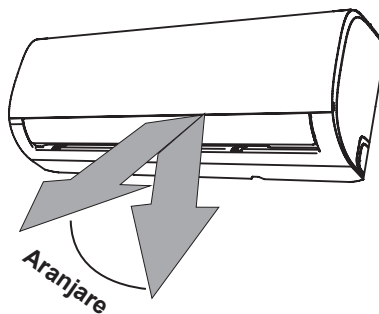

NOTĂ: Nu mutați oblonul cu mâna. Acest lucru va duce la o desincronizare a oblonului. Dacă acest lucru de întâmplă, închideți unitatea și scoateți-o din priză pentru câteva secunde, pe urmă reporniți unitatea. Această acțiune va reseta oblonul.

Fig. A

! PRUDENȚĂ

Nu vă băgați degetele înăuntru sau în apropierea suflantei și în partea de aspirație a unității. Ventilatorul de mare viteză din interiorul unității poate provoca accidente.

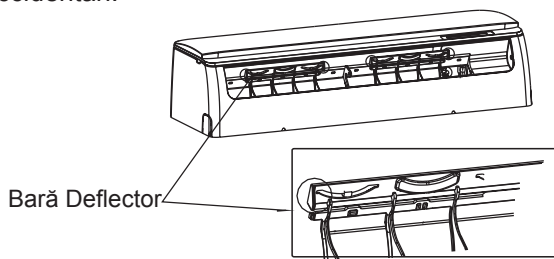
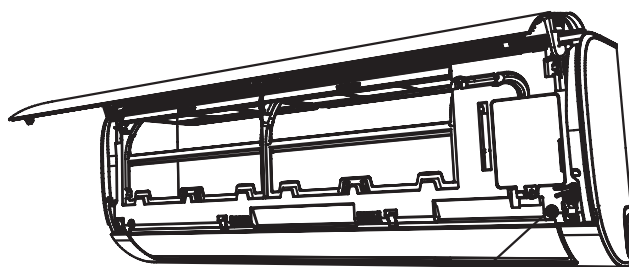
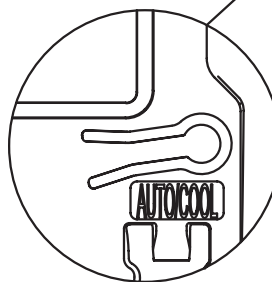

Fig. B



Butonul de Control Manual



Mod De Îngrijire și Întreținere

Curățarea Unității Din Interior

ÎNAINTE DE CURĂȚARE SAU MENTENANȚĂ

ÎNTOTDEAUNA OPRIȚI SISTEMUL DE AER CONDIȚIONAT ȘI DECONECTAȚI APARATUL DE LA SURSA DE ENERGIE ÎNAINTE DE CURĂȚARE SAU MENTENANȚĂ.

PRUDENȚĂ

Folosiți un material moale și uscat pentru a șterge unitatea. Dacă unitatea este extrem de murdară, puteți folosi o cârpă înmuiată în apă caldă pentru a o curăța.

- **Nu** folosiți materiale sau substanțe chimice pentru a curăța unitatea
- **Nu** folosiți benzen, diluant, pudră de curățare sau alți solvenți pentru a curăța unitatea. Aceștia pot deforma sau strica suprafața de plastic
- **Nu** folosiți apă mai caldă de 40°C (104°F) pentru a curăța panoul frontal. Aceasta poate deforma sau decolora panoul

Curățarea Filtrului de Aer

Un aparat de aer condiționat înfundat poate reduce puterea de racire a unității și vă poate afecta sănătatea. Curățați filtrele o dată la două săptămâni.

1. Ridicați panoul frontal al unității din interior
2. Mai întâi apăsați pe partea din spate a filtrului pentru a desface sistemul de prindere, ridicați ușor și apoi trageți-l către dvs.
3. Acum trageți filtrul afară
4. Dacă filtrul dvs. are un filtru mai mic de filtrare a aerului, detașați-l de pe filtrul principal. Curățați filtrul mic cu un aspirator de mână.
5. Curățați filtrul mare cu apă caldă și săpun. Folosiți un detergent ușor.

6. Clătiți filtrul cu apă curată, apoi scuturați excesul de apă.
7. Lăsați-l la uscat într-un loc uscat și evitați expunerea directă la soare.
8. După uscare, atașați, din nou, filtrul mic la cel mare și introduceți-l apoi în unitatea din interior.
9. Închideți panoul frontal al unității din interior

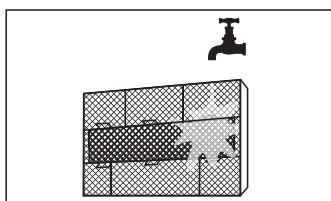
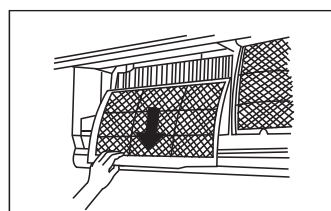
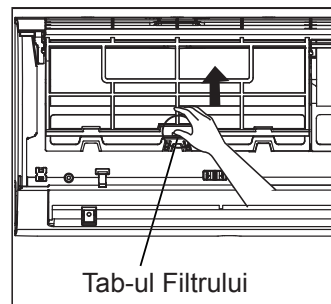

⚠ PRUDENȚĂ

- Înainte de a schimba sau curăța filtrul, opriți unitatea și scoateți-o din priză.
- Când scoateți filtrul, nu atingeți părțile din metal ale unității. Marginile ascuțite din metal vă pot răni.
- Nu folosiți apă pentru a curăța interiorul unității. Acest lucru poate distruge izolația și provoca un scurtcircuit.
- Nu expuneți filtrul direct la lumina soarelui în timpul uscării. Acest lucru poate afecta filtrul.

⚠ PRUDENȚĂ

- Orice activitate de întreținere sau de curățare a unității din exterior trebuie efectuată de un distribuitor autorizat sau de un furnizor de servicii autorizat.
- Orice reparație a unității trebuie efectuată de distribuitor autorizat sau de un furnizor de servicii autorizat.

Mentenanță – Perioade Lungi de Neutilizare

Dacă nu veți folosi aparatul de aer condiționat pe o perioadă lungă de timp, faceți următoarele lucruri:

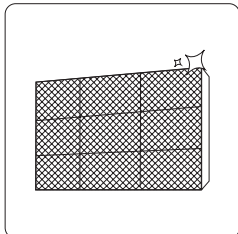

Curățați toate filtrele

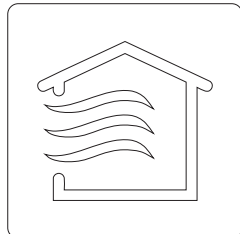

Porniți funcția FAN (VENTILATOR) până când unitatea este complet uscată.

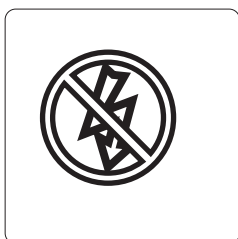

Închideți unitatea și deconectați-o de la sursa de alimentare.

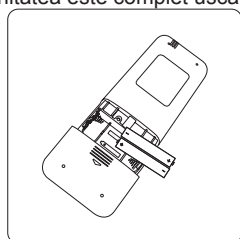

Scoateți bateriile din telecomandă

Întreținere – Verificare Înainte de Sezon

După perioade lungi de neutilizare, sau înainte de perioade lungi de utilizare, faceți următoarele lucruri:

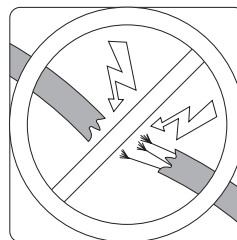

Verificați dacă sunt cabluri deteriorate

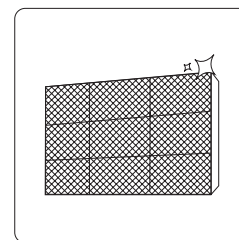

Curățați toate filtrele



Verificați dacă sunt scurgeri

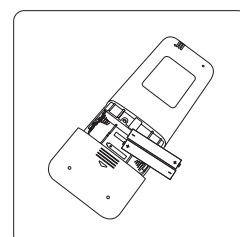

Înlocuiți bateriile

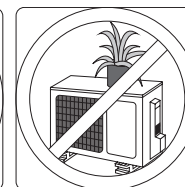
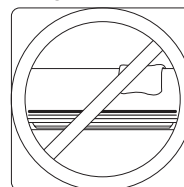

Verificați să nu blocheze nimic zona de admisie și de evacuare a aerului

Depanare

MĂSURI DE SIGURANȚĂ

Dacă apare una din situațiile de mai jos opriți unitatea imediat!

- Unul din cablurile de alimentare este deteriorate sau neobișnuit de cald
- Simțiți miros de ars
- Unitatea face un zgomot puternic sau neobișnuit
- Sare siguranța de protecție sau disjunctorul
- Apă sau alte obiecte pică înăuntru sau din unitate

NU ÎNCERCAȚI DVS SĂ REMEDIAȚI ACESTE LUCRURI! CONTACTAȚI UN SERVICE AUTORIZAT IMEDIAT!

Aspecte frecvente

Aspectele urmatoare nu sunt defecțiuni și nu necesită reparații.

Aspect	Cauza Posibilă
Aparatul nu pornește când apăsați butonul ON/OFF(PORNIT/OPRIT)	Unitatea are o funcție de protecție de 3 minute care evită supraîncălzirea Unitatea nu poate fi repornită timp de 3 minute după ce a fost închisă.
Unitatea se schimbă din modul COOL/HEAT (RECE/ CĂLDURĂ) în modul FAN (VENTILATOR)	Unitatea își poate schimba setările pentru a proteja unitatea de îngheț. Odată cu creșterea temperaturii, unitatea va reveni la setările anterioare. Când temperatura selectată este atinsă, unitatea își oprește compresorul. Unitatea va reporni atunci când temperatura va fluctua din nou.
Unitatea din interior scoate o emisie albă	În zonele umede, diferența mare dintre aerul în cameră și cel condiționat poate provoca o emisie albă.
Atât unitatea din interior cât și cea din exterior scot o emisie albă	Când unitatea repornește în modul HEAT (CĂLDURĂ) după dezghețare, poate emite o ceață albă cauzată de umezeala provocată de procesul de dezghețare.
Unitatea din interior scoate unele zgomote	Un sunet de aer evacuat se poate auzi atunci când gura de aerisire este re poziționată. Se poate auzi un scârțâit după operarea unității în modul HEAT (CĂLDURĂ) datorită expansiunii și contracției pieselor de plastic.
Atât unitatea din interior cât și cea din exterior scot unele zgomote	Un șuierat ușor se poate auzi în timpul funcționării: Acest lucru este normal și este cauzat de agenții refrigerenți care circulă atât prin unitatea din interior, cât și cea din exterior Un șuierat ușor se poate auzi când sistemul pornește, se oprește brusc sau dezgheață. Acest zgomot este normal și este cauzat de agenții refrigerenți care își opresc circuitul sau își schimbă direcția. Un scârțâit se aude: Datorită contractării și decongestionării unor componente din plastic și metal cauzate de schimbările de temperatură se poate auzi un scârțâit în timpul funcționării

Aspect	Cauza Posibilă
Unitatea in exterior face zgomote	Unitatea va scoate diferite sunete în funcție de modul de funcționare.
Praful este emis fie din unitatea din interior cât și cea din exterior.	Unitatea poate acumula praf dacă este nefolosită pe perioade lungi de timp și eliminate atunci când unitatea este repornită Se recomandă acoperirea produsului pe perioade lungi de inactivitate.
Unitatea emite un miros urât	Unitatea poate să absoarbă mirosurile din jur (cum ar fi mobilă, gătit, țigări, etc) care vor fi emise în timpul funcționării.
	Când filtrele au mucegăit, trebuie schimbate.
Ventilatorul din unitatea din exterior nu funcționează	În timpul funcționării, viteza de rotație a ventilatorului poate fi controlată pentru a optimiza funcționarea aparatului.
Funcționarea este haotică, neprevizibilă, sau unitatea este complet nefuncțională	Interferențele antenelor de telefonie mobilă și amplificatoare îndepărtate pot cauza defecțiunea unității. În acest caz, încercați să: <ul style="list-style-type: none"> • Deconectați aparatul de la sursa de alimentare, apoi reconectați-l. • Apăsăți butonul ON/OFF (PORNIT/ OPRIT) de pe telecomandă pentru a reporni.

NOTĂ: Dacă problema persistă, contactați furnizorul local sau cel mai apropiat centru de servicii clienți.
Furnizați-le o descriere detaliată ale problemei apărute, precum și seria produsului.

Depanare

Dacă apar erori, vă rugăm să urmați acești pași înainte de a contacta o companie de reparații.

Problemă	Cauza Posibilă	Soluție
Nivel de răcire redus	Temperatura setată se poate sa fie mai mare decât cea din cameră	Setarea unei temperaturi joase
	Schimbătorul de căldură din unitatea din interior sau cea din exterior este murdar	Curățați schimbătorul de caldură afectat
	Filtrul de aer este murdar	Scoateți filtrul și curățați-l confirm instrucțiunilor
	Gura de admisie sau cea de evacuare a aerului ale uneia dintre unități este blocată	Opriti unitatea, înlăturați blocajul și reporniți-o
	Ușile și geamurile sunt deschise	Asigurați-vă că toate ușile și ferestrele sunt închise, cât timp aparatul funcționează
	Soarele generează o căldură excesivă	Închideți geamul și trageți jaluzelele dacă lumina exterioară este foarte mare
	Prea multe surse de căldură prezente în cameră (oameni, computere, electronice, etc.)	Reduceți numărul surselor de căldură
	Agent refrigerent redus datorat unei scurgeri sau folosirii aparatului pe o perioada îndelungată	Verificați dacă nu sunt scurgeri, reizolați dacă e necesar și scoateți agentul refrigerent
Funcția SILENCE (SILENȚIOS) este activată (funcție opțională)	Funcția SILENCE (SILENȚIOS) poate reduce performanța produsului, micșorându-i frecvența de operare. Opriti funcția SILENCE (SILENȚIOS).	











Problemă	Cauza Posibilă	Soluție
Unitatea nu funcționează	Pană de curent	Așteptați să revină curentul
	Alimentarea este oprită	Reporniți alimentarea
	Siguranța s-a ars	Înlocuiți alimentarea
	Bateriile din telecomandă sunt descărcate	Înlocuiți bateriile
	Protecția de 3 minute a unității a fost activată	Așteptați 3 minute după ce reporniți unitatea
	Temporizare este activat	Opriti timer-ul
Unitatea pornește și se oprește în mod frecvent	Este prea mult/puțin agent refrigerent în sistem	Verificați dacă nu sunt scurgeri și umpleți sistemul cu agent refrigerent.
	Un fluid incompresibil sau umezeală au pătruns în sistem.	Evacuați și umpleți din nou sistemul cu agent refrigerent
	Compresorul este spart	Înlocuiți compresorul
	Tensiunea este prea mare sau prea joasă	Instalați un manostat pentru a regla tensiunea
Nivel de încălzire redus	Temperatura exterioară este foarte scăzută	Utilizați alte surse de încălzire
	Aer rece pătrunde pe geam sau pe ușă	Asigurați-vă că toate ușile și ferestrele sunt închise, cât timp aparatul funcționează
	Agent refrigerent redus datorat unei scurgeri sau folosirii aparatului pe o perioadă îndelungată	Verificați dacă nu sunt scurgeri, reizolați dacă e necesar și scoateți agentul refrigerent
Lămpile indicatoare continuă să pâlpâie	Unitatea poate să se oprească din funcționare sau să continue să funcționeze în siguranță. Dacă lămpile indicatoare continuă să pâlpâie sau apar erori de cod, așteptați timp de 10 minute. Problema se poate rezolva de la sine. În caz contrar, opriți alimentarea și apoi reporniți unitatea. Reporniți unitatea. Dacă problema persistă, opriți alimentarea și contactați cel mai apropiat serviciu clienți.	
Codurile de eroare apar pe afișajul unității din interior și încep cu următoarele literele	<ul style="list-style-type: none"> • E (x), P (x), F (x) • EH (xx), EL (xx), EC (xx) • PH (xx), PL (xx), PC (xx) 	

NOTĂ: Dacă problema persistă după efectuarea verificărilor și a soluțiilor propuse mai sus, opriți unitatea imediat și contactați un service autorizat.

Pentru a executa funcția sa antimicrobiană, acest produs a fost tratat cu substanța bioacidă zeolit argint zinc.

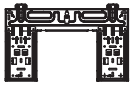
Accesorii

Sistemul de aer condiționat vine la pachet cu următoarele accesorii. Utilizați toate componentele și accesoriile pentru instalarea aparatului de aer condiționat. O instalare neadecvată poate duce la scurgeri, scurtcircuitate sau incendii, sau poate duce la defectarea echipamentului. Elementele care nu sunt incluse cu aparatul de aer condiționat trebuie achiziționate separat

Numele Accesoriilor	Q'ty (pc)	Formă	Numele Accesoriilor	Q'ty (pc)	Formă
Manual	2-3		Telecomanda	1	
Scurgere comună (pentru modele de răcire & încălzire)	1		Baterie	2	
Garnitura (pentru modele de răcire & încălzire)	1		Suport telecomandă (opțional)	1	
Placa de montare pe perete	1		Șurub fixare pentru suport telecomandă (opțional)	2	
Ancora	5~8 (în funcție de modele)				
Fixarea șurubului în placă	5~8 (în funcție de modele)				

Nume	Formă	Cantitate (PC)
Asamblarea conductelor de legătură	Partea de lichid	ø6,35 (1/4 in)
		ø9,52 (3/8in)
	Partea de gaz	ø9,52 (3/8in)
		ø12,7 (1/2in)
		ø15.88 (5/8in)
		Componente care trebuie achiziționate separat. Întrebați furnizorul dvs. care este dimensiunea potrivită pentru conducta aparatului pe care l-ați achiziționat

Recapitulativ Instalare-Unitatea Din Interior

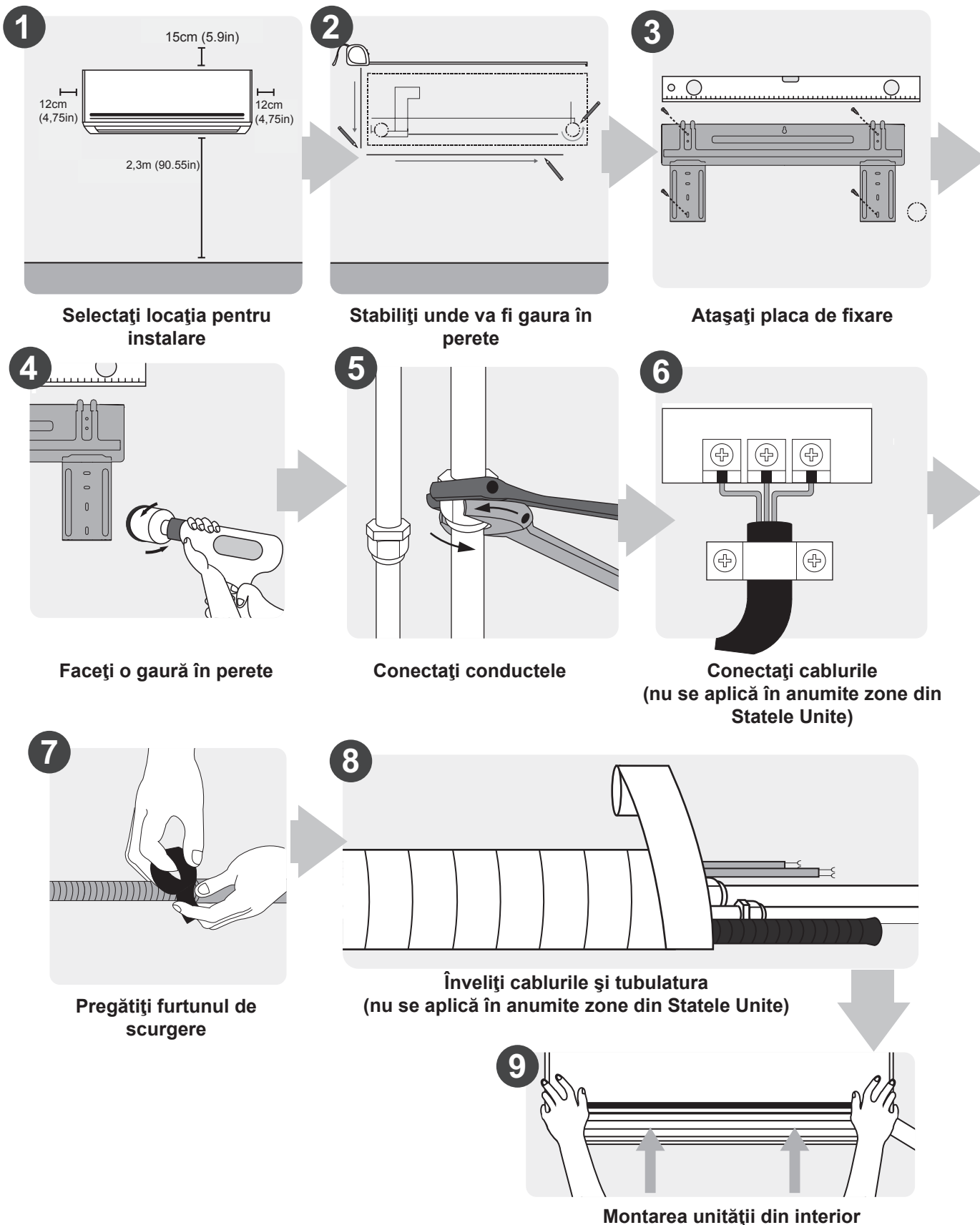

Părți Din Unitatea

NOTĂ: Instalarea trebuie făcută în conformitate cu standardele locale și naționale. Instalarea poate prezenta ușoare diferențe în unele zone.

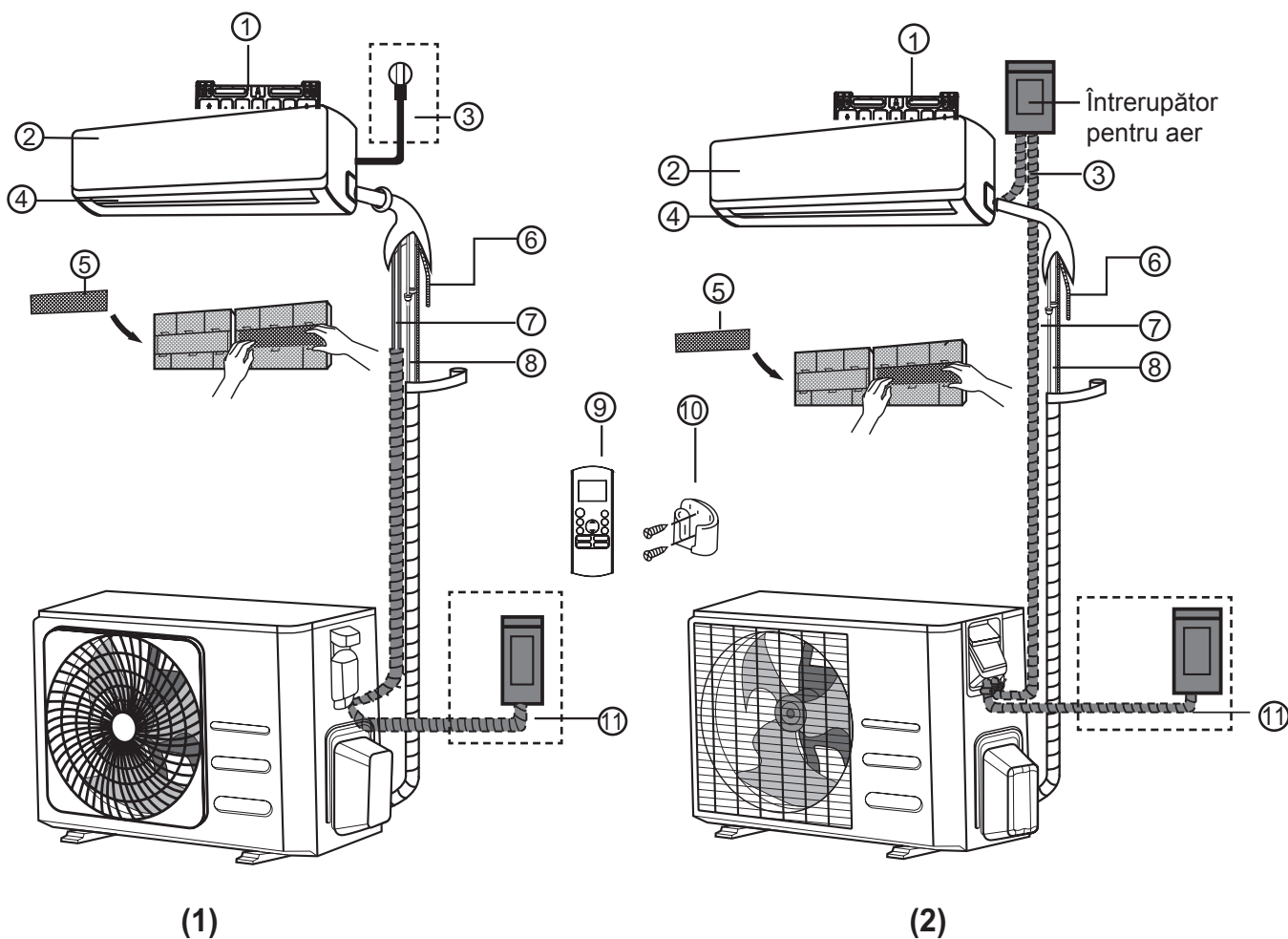

- | | | |
|------------------------------------|---|--|
| ① Placă de montare pe
perete | ⑤ Filtru Funcțional (În spatele
filtrului principal - pentru
unele unități) | ⑨ Telecomanda |
| ② Panoul frontal | ⑥ Furtunul de scurgere | ⑩ Suport pentru telecomandă
(pentru unele unități) |
| ③ Cablu Curent (câteva
unități) | ⑦ Cablul de semnal | ⑪ Cablul de alimentare
pentru unitatea din exterior
(pentru unele unități) |
| ④ Deschizătură | ⑧ Conducte refrigerare | |

INFORMAȚII DESPRE IMAGINI

Imaginile din acest manual au scop explicativ. Forma actuală a unității dvs. din interior poate fi ușor diferită. Forma reală prevalează.

Instalarea Unității Din Interior

Instrucțiuni instalare – unitatea din interior

ÎNAINTE DE INSTALARE

Înainte de a instala unitatea din interior, consultați eticheta din cutia produsului pentru a vă asigura că numărul modelului unității din interior se potrivește cu numărul modelului unității din exterior.

Pasul 1: Selectați locația instalării.

Înainte de a instala unitatea din interior, trebuie să alegeți un loc potrivit. Urmăriți aceste standarde ce au rolul de a vă ajuta să alegeți o locație adecvată pentru unitate.

Locațiile de instalare adecvate îndeplinesc următoarele standarde

- O circulație bună a aerului
- Drenaj accesibil
- Zgomotul de la unitate nu deranjează alte persoane
- Să fie ferm și solid – fără vibrații
- Suficient de puternic pentru a susține greutatea unității
- Locația să fie la cel puțin un metru de toate celelalte dispozitive electrice (de ex. : TV, radio, computer)

NU INSTALAȚI ÎN URMĂTOARELE LOCAȚII

- În apropierea oricărei surse de căldură, aburi sau gaze combustibile
- În apropierea unor articole inflamabile, cum ar fi perdele sau îmbrăcăminte
- În apropierea unor obiecte care ar putea bloca circulația aerului
- În apropierea ieșirilor
- Într-o locație cu lumină solară directă

DESPRE Gaura DIN PERETE

Dacă nu există nicio conductă fixă cu agent refrigerent:

Când alegeți o locație, rețineți că ar trebui lăsat spațiu suficient pentru o gaură în perete (a se vedea **Gaura pentru conductele conective**) pentru cablul de semnal și conductele de refrigerare care leagă unitățile din interior și din exterior. Poziția implicită pentru toate conductele este partea dreaptă a unității din interior (cu fața orientată spre unitate). Totuși, conductele unitatea se pot adapta la unitate atât la stânga cât și la dreapta.

Consultați următoarea diagrama pentru a măsura distanța corectă dintre pereți și tavan:

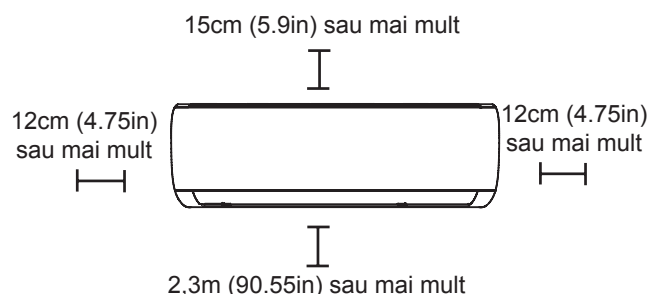

Pasul 2: Atașați placa de montare pe perete

Placa de montare este dispozitivul pe care veți atașa unitatea din interior.

- Scoateți placa de montaj din spatele unității din interior.

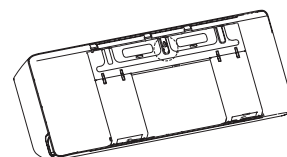

- Fixați placa pe perete cu șuruburile furnizate. Asigurați-vă că placa de montare stă dreaptă pe perete.

INFORMAȚII DESPRE PEREȚII DIN CIMENT SAU CĂRĂMIDĂ

Dacă peretele este din cărămidă, beton sau alt material similar, faceți găuri cu diametrul de 5 mm (0,2in-diametru) în perete și introduceți clemele ancorei furnizate. Apoi fixați placa de montare pe perete, strângând șuruburile direct în cleme.

Pasul 3: Faceți o gaură în perete pentru conductele conective

1. Determinați locația găurii din perete pe baza poziției plăcii de montare. Consultați **Dimensiunile Plăcii de Montare**.
2. Folosiți un burghiu de 65mm (2.5in) sau 90mm (3,54in) (în funcție de model) pentru a face o gaură în perete. Când faceți gaura, asigurați-vă că este făcută cu un unghi ușor în jos, astfel încât capătul exterior al găurii să fie mai mic decât capătul interior cu aproximativ 5mm până la 7mm (0,2-0,275in). Acesta va asigura o scurgere adecvată a apei.
3. Plasați protecția (zidul protector) în gaură. Aceasta protejează marginile găurii și va permite sigilarea ei după finalizarea procesului de instalare.

! PRUDENȚĂ

Atunci când dați o gaură aveți grijă la cabluri, țevi și alte componente sensibile.

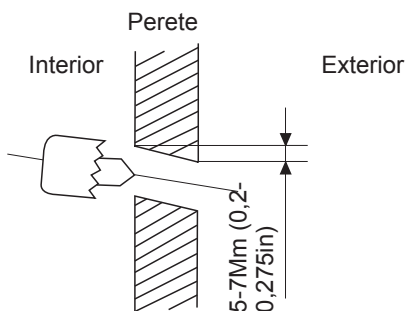

DIMENSIUNILE PLĂCII DE FIXARE

Fiecare model are o placă de fixare specifică. Pentru anumite cerințe specifice, forma plăcii poate fi ușor diferită. Însă dimensiunile de instalare sunt la fel pentru unitățile din interior de același fel. A se vedea Tipul A și Tipul B.

Orientarea corectă a plăcii de fixare

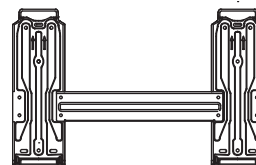
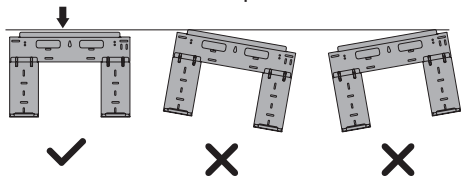

Tipul B

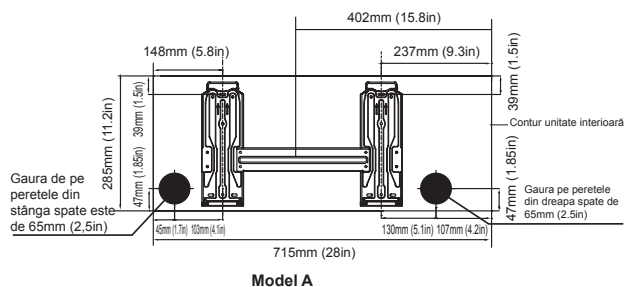

Model A

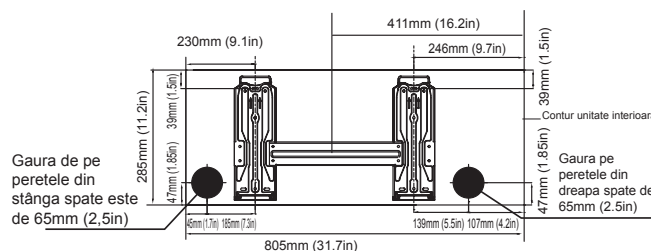

MODELUL B

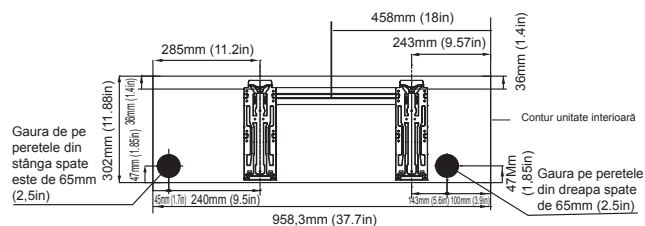

Modelul C

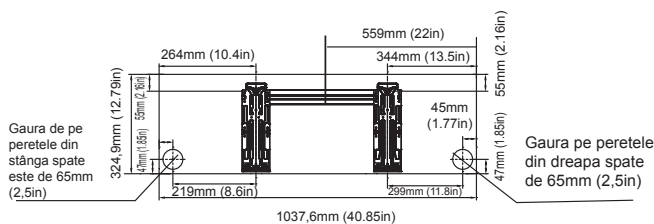

Model D

NOTĂ: Când conducta de legătură pentru gaz este de $\varnothing 15,88\text{mm}$ (5 / 8in) sau mai mult, orificiul de perete trebuie să fie de 90 mm (3,54in).

Pasul 4: Pregătiți conductele cu agent refrigerent

Conducta cu agent refrigerent se află în interiorul unui manșon izolant ce vine fixat pe partea din spate a unității. Trebuie să pregătiți conducta înainte de a o trece prin gaura din perete.

1. Alegeți partea prin care conducta va ieși din unitate, pe baza poziției gaurei din perete în raport cu placa de montare.
2. Dacă gaura din perete se află în spatele unității, mențineți panoul de eliminare pe loc. Dacă gaura din perete se află pe partea interioară a unității, îndepărtați panoul de eliminare din plastic din partea laterală a unității. Acest lucru va crea un slot prin care conducta poate ieși din unitate. Folosiți un patent cu vârf ascuțit dacă panoul de plastic este prea greu de îndepărtat cu mâna.

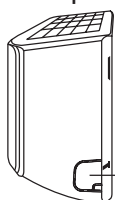

Panoul de eliminare

3. În cazul în care conducta conectivă existentă este deja încorporată în perete, treceți direct la pasul **Conectare furtun de scurgere**. Dacă nu există o conductă încorporată, atunci conectați conducta cu agent refrigerent a unității din interior la conducta conectivă care va lega cele două unități. Consultați secțiunea **Conexiunea Conductelor Cu agent Refrigerent** din acest manual pentru instrucțiuni detaliate.

INFORMAȚII DESPRE UNGHIUL TUBULATURII

Conductele cu agent refrigerent pot ieși din unitatea din interior din patru unghiuri diferite: partea stângă, partea dreaptă, stânga spate și dreapta spate.

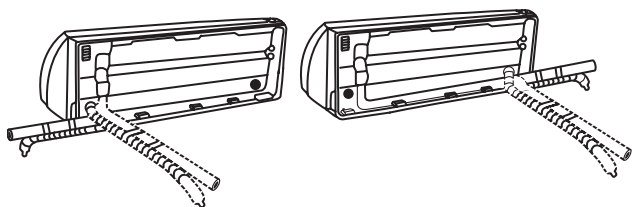
**! PRUDENȚĂ**

Aveți mare grijă să nu demontați sau să deteriorați conductele în timp ce le îndoiți departe de unitate. Orice deteriorare a conductei va afecta performanța unității.

- Strângeți piulițele la cuplurile specificate. Dacă

este prea strâns, piulițele se pot rupe și se poate scurge agent de refrigerare.

! PRUDENȚĂ

- Mențineți lungimea țevelor la minim pentru a minimiza încărcarea de agent refrigerant datorită lungimii țevelor. Lungimea maximă permisă a țevelor: 15 m (pentru **09/12***) și 30 m (pentru **18/24***)
- Când conectați țevile, asigurați-vă că obiectele din jur nu interferează sau intră în contact cu ele pentru a preveni scurgerea de agent de refrigerare datorată distrugerii fizice.
- Asigurați-vă ca spațiile unde sunt instalate țevile de refrigerare sunt conforme cu regulile naționale privind gazele.
- Asigurați-vă ca efectuați activități cum ar fi încărcarea cu agent de refrigerare suplimentar sau sudarea țevelor în condiții de bună aerisire.
- Asigurați-vă că efectuați sudarea și lucrările la țevi pentru legăturile mecanice în situația în care agentul de refrigerare nu circulă.
- Când reconectați țevile, asigurați-vă ca efectuați îmbinări noi pentru a preveni scurgerea de agent de refrigerare.
- Când lucrați la conductele de agent de refrigerare și la legăturile flexibile de agent de refrigerare aveți grijă să nu fie distruși de obiectele din jur.

Pasul 5: Conectați furtunul de scurgere

În mod implicit, furtunul de scurgere este atașat pe partea stângă a unității (atunci când stați cu fața către spatele unității). Poate fi atașat, totuși, și pe partea dreaptă a unității. Pentru a asigura o scurgere adecvată, atașați furtunul de scurgere de aceeași parte cu care conducta de refrigerare iese din unitate. Atașați extensia furtunului de scurgere (achiziționată separat) la capătul furtunului de scurgere.

- Înfășurați puternic punctul de legătură cu bandă de teflon pentru a asigura o bună sigilare și pentru a evita scurgerile.
- Acoperiți cu spumă pentru izolat țevi partea de furtun de scurgere care va rămâne în interior pentru a preveni condensul.
- Îndepărtați filtrul de aer și turnați o cantitate mică de apă în tava de scurgere pentru a vă asigura că apa curge lent din unitate.

! INFORMAȚII DESPRE AMPLASAREA FUTRUNULUI DE SCURGERE

Asigurați-vă că aranjați furtunul de scurgere ca în figura următoare.

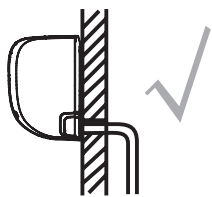

CORECTĂ

Asigurați-vă că nu există îndoituri sau deteriorări la furtunul de scurgere pentru a asigura un drenaj corespunzător.

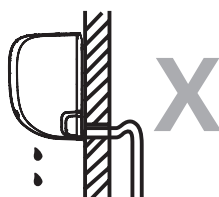

GREȘIT

Îndoiturile furtunului de scurgere vor crea obturatoare de apă.

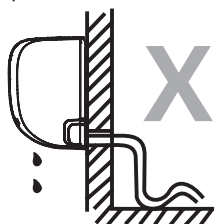

GREȘIT

Îndoiturile furtunului de scurgere vor crea obturatoare de apă.



GREȘIT

Nu așezați capătul furtunului de scurgere în apă sau în containere care colectează apa. Acest lucru va împiedica scurgerea corectă.

ASTUPAȚI GAURA DE GOLIRE NEUTILIZATĂ

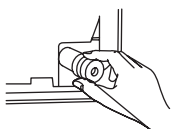

Pentru a preveni scurgerile nedorite, trebuie să astupați gaura de scurgere neutilizată cu dopul de cauciuc furnizat.

! ÎNAINTE DE A EFECTUA ORICE ACTIVITĂȚE DE NATURĂ ELECTRICĂ, CITIȚI ACESTE REGULAMENTE

4. Toate cablurile trebuie să respecte codurile electrice locale și naționale, reglementările de aceeași natură și trebuie instalate de un electrician autorizat.
5. Toate conexiunile electrice trebuie făcute în concordanță cu Diagrama conexiunilor electrice de pe panourile unităților din interior și din exterior.
6. Dacă apare o problemă serioasă de siguranță cu sursa de alimentare, opriți imediat orice activitate. Explicați clientului motivul aceluiași acțiuni și refuzați să instalați unitatea până când problema de siguranță nu este rezolvată

corect.

7. Tensiunea de alimentare trebuie să se încadreze între 90-110% din tensiunea nominală. O alimentare insuficientă poate cauza defecțiuni, șocuri electrice sau incendii.
8. În cazul în care conectați alimentarea la un cablaj fix, instalați o protecție la supratensiune și un comutator de alimentare principal cu o capacitate de 1,5 ori mai mare decât curentul unității.
9. În cazul în care conectați alimentarea la un cablaj fix, trebuie prevăzut un întrerupător sau un disjunctoare care deconectează toți poli și care are o separare de contact de cel puțin 1 / 8 in (3mm) în cablarea fixă. Personalul calificat trebuie să utilizeze un întrerupător sau un disjunctoare autorizat
10. Conectați unitatea doar la o priză cu circuit individual. Nu conectați un alt aparat la priza respectivă.
11. Asigurați-vă că aparatul de aer condiționat este corect împământat.
12. Fiecare fir trebuie să fie ferm legat. Firele desprinse pot duce la supraîncălzirea terminalului, ceea ce poate duce la defecțiuni ale produsului și un potențial incendiu.
13. Nu lăsați firele să se atingă sau să se sprijine de tubulatură cu agent refrigerent, de compresor sau de orice componentă mobilă din interiorul unității.
14. Dacă unitatea are un încălzitor electric auxiliar, trebuie să fie instalată la cel puțin 1 metru (40 inci) de orice material combustibil.
15. Pentru a nu vă supune RISCULUI UNEI ELECTROCUTĂRI, nu atingeți niciodată componentele electrice imediat după ce alimentarea electrică a fost oprită. După oprirea alimentării, așteptați întotdeauna 10 minute sau mai mult înainte de a atinge componentele electrice

 **AVERTIZARE****ÎNAINTE DE A EFECTUA ORICE
ACTIVITATE DE CABLAJ SAU
ELECTRICĂ, DECONECTAȚI
APARATUL DE LA SURSA DE
ALIMENTARE****Pasul 6: Conectați cablul de semnal**

Cablul de semnal permite comunicarea dintre cele două unități, cea din interior și cea din exterior. În primul rând trebuie să alegeți dimensiunea potrivită a cablului și apoi să-l pregătiți pentru conectare.

Tipurile de Cabluri

- Cablul de alimentare de interior (dacă se aplică): H05VV-F sau H05V2V2-F
- **Cablul de Alimentare Exterior:** H07RN-F
- **Cablul de Semnal:** H07RN-F

**Zona Transversală Minimă a Cablurilor de
Alimentare și Semnal (Pentru referință)**

Curent Nominal Al Aparatului (A)	Zona de Secțiune Nominală (mm ²)
> 3 și ≤ 6	0,75
> 6 și ≤ 10	1
> 10 și ≤ 16	1,5
> 16 și ≤ 25	2,5
> 25 și ≤ 32	4
> 32 și ≤ 40	6

- Pentru produsul care folosește agent refrigerant R-32 fiți atenți să nu fie generată o scântei ținând cont de următoarele cerințe:
 - Nu îndepărtați furtunile când este alimentat cu curent.
 - Nu deconectați priza dipentru unitatea din perete cât este apornit.
 - Se recomandă amplasare prizei la înălțime. Montați cablurile astfel încât să nu se încurce

ALEGEȚI DIMENSIUNEA CORECTĂ A CABLULUI

Mărimea cablului de alimentare, a cablului de semnal, a siguranței și a comutatorului necesare este determinată de curentul maxim suportat de unitate. Curentul maxim este indicat pe plăcuța de identificare situată pe panoul lateral al unității. Consultați această plăcuța de identificare pentru a alege cablul, siguranța sau comutatorul potrivite.

1. Deschideți panoul frontal al unității din interior
2. Cu o șurubelniță, deschideți capacul cutiei cu fire din partea dreaptă a unității. Acest lucru va afișa blocul terminal

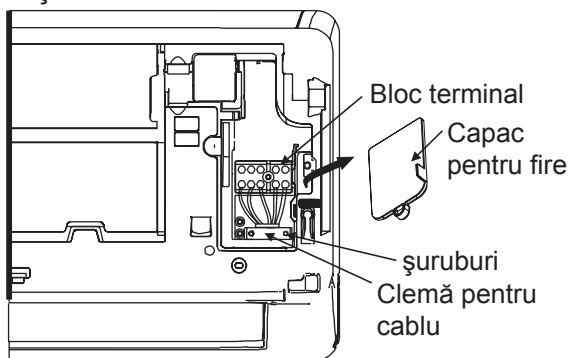

AVERTIZARE

TOATE ACTIVITĂȚILE DE CABLAJ TREBUIE EFECTUATE STRICT în conformitate cu DIAGRAMA DE CABLURI, situată pe spatele panoului frontal al unității din interior.

3. Deșurubați clema pentru cablu ce se află sub blocul terminal și așezați-o în lateral.
4. Cu fața către partea din spate a unității, scoateți panoul de plastic din stânga jos.
5. Introduceți firul de semnal prin acest slot, din spatele unității către față.
6. Cu fața către unitate, conectați firul în conformitate cu diagrama de cablare a unității din interior, conectați u-ul și înșurubați ferm fiecare fir la terminalul corespunzător.

PRUDENȚĂ

NU AMESTECATI CABLURILE

Acest lucru este periculos și poate provoca defecțiunea uaparaturului de aer condiționat.

7. După ce vă asigurați că fiecare conexiune este sigură, folosiți clema pentru a fixa cablul de semnal la unitate. Înșurubați bine clema pentru cablu către sol.
8. Înlocuiți capacul pentru cabluri din fața unității și panoul de plastic din spate.

INFORMAȚII DESPRE CABLURI

PROCESUL DE CONEXIUNE ALE Cablurilor poate diferenția ușor între zone și regiuni.

Pasul 7: Înfășurare și cabluri

Înainte de a trece conducta, furtunul de scurgere și cablul de semnal prin gaura din perete, trebuie să le îmbinați pentru a economisi spațiu, a le proteja și a le izola (Nu se aplică în America de Nord).

1. Îmbinați furtunul de scurgere, conductele de refrigerare și cablul de semnal, așa cum se arată mai jos:

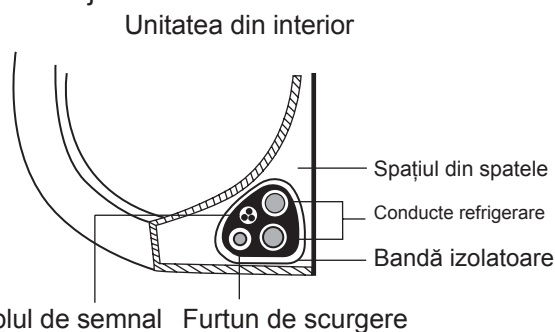

FURTUNUL DE SCURGERE TREBUIE SĂ FIE JOS

Asigurați-vă că furtunul de scurgere să fie în partea de jos a îmbinării. Punerea furtunului de scurgere în partea de sus a îmbinării poate duce la revărsarea vasului de scurgere, ceea ce poate provoca daune

NU ÎNCRUCIȘAȚI CABLUL DE SEMNAL CU ALTE CABLURI

Cât timp legați aceste componente, nu împlețiți și nu încrucișați cablul de semnal cu niciun alt cablu.

2. Atașați furtunul de scurgere pe partea inferioară a țevilor de refrigerare, folosind o bandă de vinil adezivă,
3. Înfășurați bine firul de semnal, conductele de refrigerare și furtunul de scurgere cu bandă de izolare, Verificați de două dacă toate articolele sunt incluse.

NU ÎNFĂȘURAȚI CAPETELE TUBULATURII

Când înfășurați legătura, lăsați capetele tubulaturii desfăcute. Trebuie să ajungeți la ele pentru a testa dacă există scurgeri la sfârșitul procesului de instalare (consultați secțiunea **Verificări Electrice și Verificări de Scurgeri Din** acest manual).

Pasul 8: Montarea unității din interior

În cazul în care ați instalat noi conducte conective pe unitatea exterioară, faceți următoarele:

1. Dacă ați introdus deja de conducta de refrigerent prin orificiul din perete, treceți la pasul 4.
2. În caz contrar, verificați de două ori să fie sigilate capetele conductelor de refrigerare pentru a împiedica murdăria sau materialele străine să pătrundă în conducte.
3. Treceți încet, prin orificiul din perete, legătura de tuburi de refrigerare, furtunul de scurgere și firul de semnal.
4. Agățați partea superioară a unității din interior pe cârligul de jus al plăcii de montare.
5. Verificați dacă unitatea este fixată ferm la montare, apăsând ușor pe partea stângă și dreapta a unității. Unitatea nu trebuie să se lezene sau să se deplaseze.
6. Folosind o presiune uniformă, împingeți în jos pe partea inferioară a unității. Continuați să împingeți în jos până când unitatea se fixează pe cârlige de-a lungul fundului plăcii de montare.
7. Din nou, verificați dacă unitatea este ferm montată, apăsând o ușor pe partea stângă și pe partea dreaptă a unității.

În cazul în care conductele cu agent frigorific sunt deja încorporate în perete, efectuați următorii pași:

1. Agățați partea superioară a unității din interior pe cârligul de jus al plăcii de montare.
2. Folosiți un suport sau o pană pentru a susține unitatea, oferindu-vă suficient spațiu pentru a conecta conducta de refrigerare, cablul de semnal și furtunul de scurgere.

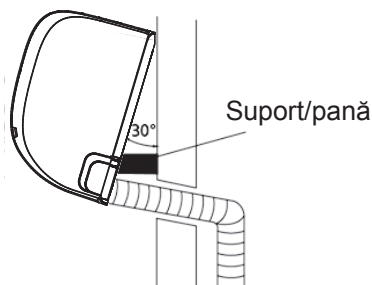

3. Conectați furtunul de scurgere și conductele de refrigerare (pentru instrucțiuni, consultați secțiunea de **conectare a conductelor de refrigerare** din acest manual).
4. Mențineți la vedere punctul de conectare al conductei pentru a efectua testul de scurgere (consultați secțiunea **Verificări electrice și verificări de scurgeri** din acest manual).
5. După efectuarea testului de scurgere, înfășurați punctul de conectare cu bandă izolatoare.
6. Îndepărtați suportul sau pana care susține unitatea.i.
7. Folosind o presiune uniformă, împingeți în jos pe partea inferioară a unității. Continuați să împingeți în jos până când unitatea se fixează pe cârlige de-a lungul fundului plăcii de montare.

UNITATEA ESTE ADJUSTABILĂ

Rețineți că toate cârligele de pe placa de montare sunt mai mici decât orificiile din spatele unității. În cazul în care descoperiți că nu aveți suficient spațiu pentru conectarea conductelor încorporate la unitatea din interior, unitatea poate fi reglată spre stânga sau spre dreapta cu aproximativ 30-50 mm (1.25-1.95in), în funcție de model.

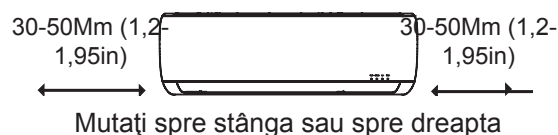

Instalarea Unității Din Exterior

Instalați unitatea respectând codurile și reglementările locale, pot exista diferențe ușoare între regiuni.

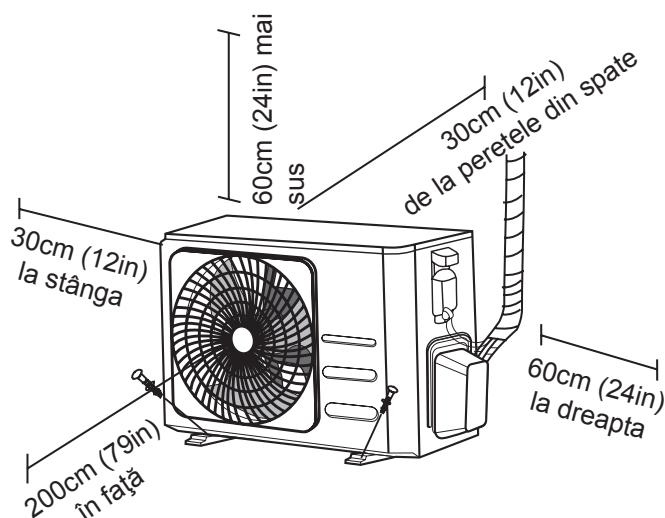

Instrucțiuni de Instalare - Unitate din exterior

Pasul 1: Selectați locația instalării.

Înainte de a instala unitatea din exterior, trebuie aleasă o locație adecvată. Urmăriți aceste standarde ce au rolul de a vă ajuta să alegeți o locație adecvată pentru unitate.

Locațiile de instalare adecvate îndeplinesc următoarele standarde

- Îndeplinește toate cerințele cu privire la spațiu prezentate în Cerințele de spațiu pentru instalare de mai sus.
- Circulație și ventilație bune a aerului
- Să fie ferm și solid - locația poate susține unitatea și nu va vibra
- Zgomotul produs de unitate nu îi va deranja pe ceilalți
- Să fie protejat de perioade lungi de lumină solară directă sau ploaie
- Înainte de ninsori, ridicați unitatea deasupra suportului de bază pentru a preveni acumularea de gheață și deteriorarea bobinei. Montați unitatea suficient de sus pentru a fi peste nivelul mediu de zăpadă acumulată. Înălțimea minimă trebuie să fie de 18 inci (45 de cm)

NU INSTALAȚI ÎN URMĂTOARELE LOCAȚII

- În apropierea unui obiect care ar putea bloca admisia și ieșirea aerului.
- Pe o stradă publică, într-o zonă aglomerată sau unde zgomotul de la unitate i-ar putea deranja pe cei din jur.
- În apropierea animalelor sau plantelor care vor fi afectate de emisia de aer cald.
- Lângă orice sursă de gaz combustibil
- În loc expus la cantități mari de praf
- Într-o locație expusă unei cantități excesive de aer sărat

ATENȚIONĂI SPECIALE PENTRU VREME REA

Dacă unitatea este expusă la vânt puternic:

Instalați unitatea astfel încât ventilatorul de evacuare a aerului să fie într-un unghi de 90 ° față de direcția vântului. Dacă este nevoie, ridicați o barieră în fața unității pentru a o proteja de vânturile extrem de puternice.

A se vedea imaginea de mai jos

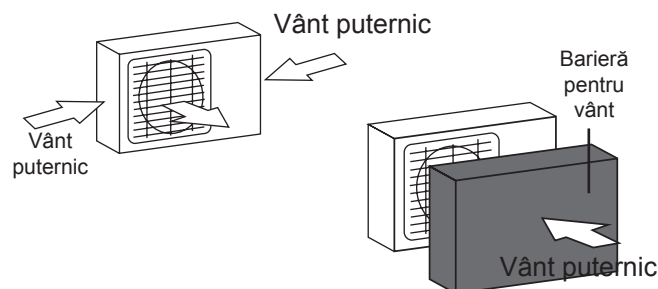

Dacă unitatea este expusă la ploi abundente sau zăpadă, în mod frecvent:

Construiți un acoperiș deasupra unității pentru a o proteja de ploaie sau zăpadă. Aveți grijă să nu obstrucționați fluxul de aer în jurul unității.

Dacă unitatea este expusă în mod frecvent la aerul sărat (pe litoral):

Folosiți unitatea exterioară care este special concepută pentru a rezista la coroziune.

Pasul 2: Instalați îmbinări de scurgere (doar pentru instalația de pompare caldură)

Înainte de a fixa unitatea din exterior, trebuie instalată îmbinarea de scurgere în partea de jos a unității. Rețineți că există două tipuri diferite de îmbinări de scurgere, în funcție de tipul de unitate de exterior.

Dacă îmbinarea de scurgere este prevăzută cu o garnitură de cauciuc (a se vedea Fig. A), faceți următoarele:

1. Montați garnitura de cauciuc pe capătul îmbinării de scurgere care va fi conectată la unitatea din exterior.
2. Introduceți îmbinarea de scurgere în gaura din tava principală a unității.
3. Rotiți îmbinarea de scurgere cu 90 ° până când face clic, fixată cu fața către partea frontală a unității.
4. Conectați o extensie a furtunului de scurgere (nu este inclusă) la îmbinarea de scurgere pentru a redirecționa apa din unitate în timpul modului de încălzire.

Dacă îmbinarea de scurgere nu vine cu sigiliu de cauciuc (vezi Fig. B), faceți următoarele:

1. Introduceți îmbinarea de scurgere în gaura din tava principală a unității. Îmbinarea de scurgere va face clic
2. Conectați o extensie a furtunului de scurgere (nu este inclusă) la îmbinarea de scurgere pentru a redirecționa apa din unitate în timpul modului de încălzire.

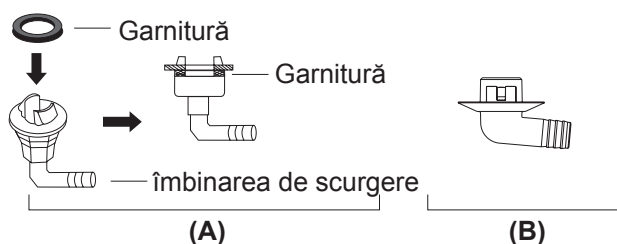
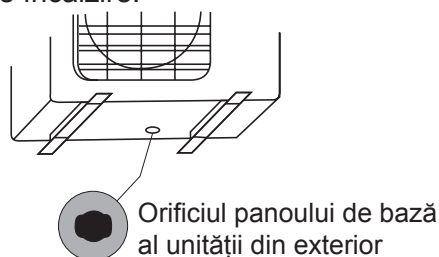

Pasul 3: Ancorarea unității din exterior

Unitatea exterioară poate fi fixată la sol sau pe un suport de perete fixat cu șurub (M10). Pregătiți baza de instalare a unității conform dimensiunilor de mai jos.

DIMENSIUNILE DE MONTARE ALE UNITĂȚII

Aceasta este o listă cu diferite dimensiuni ale unităților din exterior și distanța dintre picioarele lor de fixare. Pregătiți baza de instalare a unității conform dimensiunilor de mai jos.

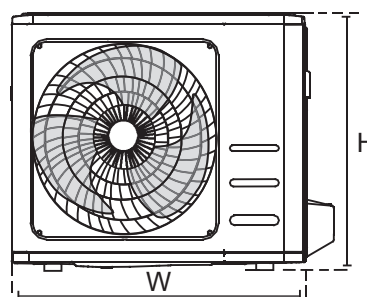
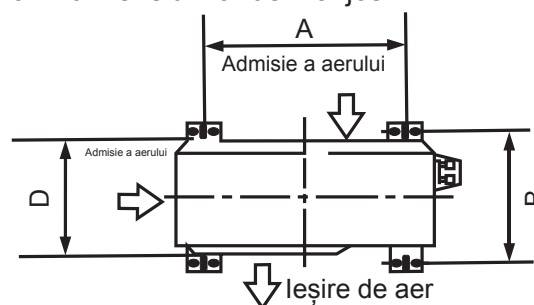

! ÎN ZONE RECI

În zonele reci, asigurați-vă că furtunul de scurgere este poziționat cât se poate de vertical pentru a asigura o scurgere rapidă a apei. Dacă apa se scurge prea încet, ea poate îngheța în furtun ducând la inundarea unității.

Dimensiuni unitate din exterior (mm) L × Î × A	Dimensiuni de montare	
	Distanța A (mm)	Distanța B (mm)
720 × 495 × 270 (28,3" × 19,5" × 10,6")	452 (17,7")	255 (10,0")
800 × 554 × 333 (31,5" × 21,8" × 13,1")	514 (20,2")	340 (13,4")
845 × 702 × 363 (33,3" × 27,6" × 14,3")	540 (21,3")	350 (13,8")

Dacă veți instala unitatea pe sol sau pe o platformă de montare din beton, faceți următoarele:

1. Marcați pozițiile pentru cele patru șuruburi de fixare pe baza graficului de dimensiuni.
2. Dați gări pentru șuruburile de fixare
3. Puneți câte o piuliță pe capătul fiecărui șurub de fixare
4. Introduceți șuruburile de fixare în găurile aferente.
5. Scoateți piulițele de pe șuruburile de fixare și așezați unitatea din exterior în șuruburi.
6. Puneți o șaibă pe fiecare șurub, apoi puneți din nou piulițele.
7. Cu o cheie, strângeți fiecare piuliță până când se fixează.

AVERTIZARE

DACĂ DAȚI GĂURI INTR-UN PERETE DE CIMENT, SE RECOMANDĂ FOLOSIREA OCHELARILOR DE PROTECȚIE

Dacă instalați unitatea pe un suport în perete, efectuați următoarele:

PRUDENȚĂ

Asigurați-vă că peretele este realizat din cărămidă solidă, beton sau dintr-un material la fel de puternic. **Peretele trebuie să poată suporta cel puțin de patru ori greutatea unității.**

1. Marcați poziția găurilor suportului pe baza graficului cu dimensiuni
2. Dați gări pentru șuruburile de fixare
3. Puneți șaibă și o piuliță pe capătul fiecărui șurub de fixare.
4. Înșurubați șuruburile de fixare în găurile din suporturile de montare, puneți suporturile de montare în poziție dorită și fixați-le în perete.
5. Verificați dacă suporturile de montare sunt la nivel.
6. Ridicați cu atenție unitatea și așezați-i picioarele de fixare în suporturi.
7. Fixați unitatea ferm pe suporturi.
8. Dacă se poate, instalați unitatea cu garnituri de cauciuc pentru a reduce vibrațiile și zgomotul.

Pasul 4: Conectați cablurile de semnal și de alimentare

Blocul terminal al unității din exterior este protejat de un capac pentru zona cu fire electrice pe partea laterală a unității. Pe interiorul capacului zonei cu cabluri este imprimată o diagramă completă de cablare.



AVERTIZARE

ÎNAINTE DE A EFECTUA ORICE ACTIVITATE DE CABLAJ SAU ELECTRICĂ, DECONECTAȚI APARATUL DE LA SURSA DE ALIMENTARE

1. Pregătiți cablul pentru conectare:

FOLOSITI CABLUL CORECT

- Cablul de alimentare de interior (dacă se aplică): H05VV-F sau H05V2V2-F
- Cablul de alimentare exterior: H07RN-F
- Cablul de semnal: H07RN-F

ALEGEȚI DIMENSIUNEA CORECTĂ A CABLULUI

Mărimea cablului de alimentare, a cablului de semnal, a siguranței și a comutatorului necesare este determinată de curentul maxim suportat de unitate. Curentul maxim este indicat pe plăcuța de identificare situată pe panoul lateral al unității. Consultați această plăcuță de identificare pentru a alege cablul, siguranța sau comutatorul potrivite.

- Folosind un dezizolator pentru fire, trageți manșonul de cauciuc de la ambele capete ale cablului pentru a descoperi aproximativ 40 mm (1.57in) din firele din interior.
- Scoateți izolația de la capetele firelor.
- Folosind un sertizor, sertizați capetele firelor.

AVEȚI GRIJĂ LA FIRUL

În timp ce se înodați firele, asigurați-vă că distingeți clar firul „Live” („L”) de celelalte fire.



AVERTIZARE

TOATE LUCRAREA DE CABLARE trebuie să fie făcută strict în conformitate cu unității edin exterior.

2. Deșurubați și scoateți capacul de la cabluri electrice
3. Deșurubați clema pentru cablu ce se află sub blocul terminal și așezați-o în lateral.
4. Conectați cablurile în conformitate cu diagrama de cablare și înșurubați ferm fiecare fir la borna corespunzătoare.
5. După verificare conexiunilor, faceți o buclă cu firele din jur pentru a împiedica apa de ploaie să curgă în terminal.
6. Fixați cablul la unitate, folosind clema pentru cabluri. Înșurubați bine clema pentru cablu către sol.
7. Izolați firele neutilizate cu bandă din PVC. Aranjați-le astfel încât să nu atingă piese electrice sau metalice
8. Înlocuiți capacul de la partea cu cabluri de pe laterala unității și înșurubați-l la loc.

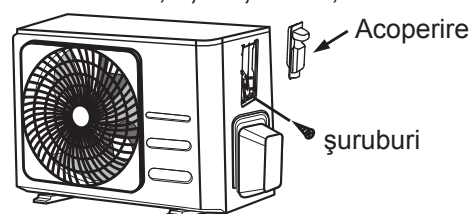

În America de Nord

1. Scoateți capacul de la partea de cabluri a unității, slăbind cele 3 șuruburi.
2. Demontați capacele de pe panoul conductei.
3. Montați bine tuburile conductelor (neincluse) pe panoul conductei.
4. Conectați în mod corect atât linia de alimentare cât și liniile de joasă tensiune la terminalele corespunzătoare de pe blocul terminal.
5. Realizați împământarea unității în conformitate cu codurile locale.
6. Asigurați-vă că lăsați câțiva centimetri în plus decât lungimea necesară pentru cablare pentru fiecare cablu
7. Folosiți piulițele de blocare pentru a fixa tuburile conductei.

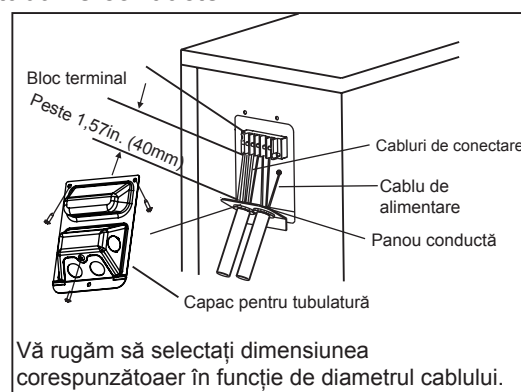

Conexiunea Conductelor Cu Agent Frigorific

Când conectați conductele de refrigerare, **nu** lăsați în unitate substanțe sau gaze, altele decât agentul frigorific specificat. Prezența altor gaze sau substanțe va scădea capacitatea unității și poate provoca o presiune anormal de ridicată în ciclul de refrigerare. Acest lucru poate provoca o explozie și vătămare.

Informații Lungimea Conductei

Lungimea conductelor cu agent frigorific va influența performanța și eficiența energetică a unității. Eficiența nominală este testată pe unități cu o lungime a conductei de 5 metri (16.5ft) pentru a reduce vibrațiile și zgomotul excesiv.

Consultați tabelul de mai jos legat de specificațiile privind lungimea maximă și înălțimea de cădere a conductelor.

Lungimea Maximă și Înălțimea de Cădere A Conductelor Cu Agent Refrigerent În Funcție de Modelul Unității

Model	Capacitate (BTU/h)	Max. Lungime (m)	Max. Înălțime (m)
Invertor R32 pentru Aparat de aer condiționat de tip Split	< 15.000	25 (82ft)	10 (33ft)
	≥ 15.000 și < 24.000	30 (98,5ft)	20 (66ft)
	≥ 24.000 și < 36.000	50 (164ft)	25 (82ft)

Instrucțiuni de Conexiune– Conductă Cu Agent Refrigerent

Pasul 1: Tăiați conductele

Când pregătiți conductele cu agent refrigerent, aveți grijă deosebită să le tăiați și să le marcați corespunzător. Acest lucru va asigura o funcționare eficientă și va reduce nevoia de mentenanță pe viitor.

1. Măsurați distanța dintre unitățile din interior și din exterior
2. Cu un cutter de țevă, tăiați conducta puțin mai mult decât distanța măsurată.
3. Asigurați-vă că țeava este tăiată la un unghi perfect de 90 °.

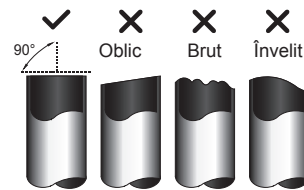

⊘ NU DEFORMAȚI CONDUCTA CÂND O TĂIAȚI

Aveți grijă să nu deteriorați, să nu îndoiiți sau să deformați conducta în timpul tăierii. Acest lucru va reduce drastic eficiența de încălzire a unității.

Pasul 2: Îndepărtați bavurile

Bavurile pot afecta etanșarea conexiunilor conductelor cu agent refrigerent. Trebuie îndepărtate complet.

1. Țineți țeava în jos pentru a împiedica bavurii să cadă în conductă.
2. Folosind un burghiu sau o unealtă pentru debavurare, îndepărtați toate bavurile din secțiunea tăiată a conductei.

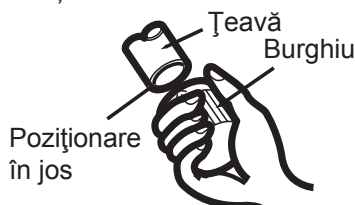
**Pasul 3: Capete de țeavă flare**

O ardere corectă este esențială pentru a obține o etanșare corespunzătoare

1. După îndepărtarea bavurilor din țeava tăiată, sigilați capetele cu bandă din PVC pentru a împiedica pătrunderea materialelor străine în țeavă.
2. Înveliți țeava cu material izolant
3. Puneți piulițele pentru flacăra pe ambele capete ale conductei. Asigurați-vă că sunt puse în direcția corectă, deoarece nu le puteți pune sau schimba direcția după ce s-au aprins.

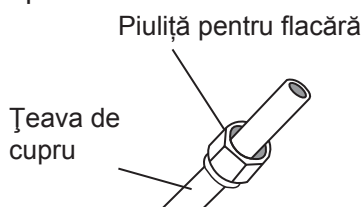

4. Îndepărtați banda din PVC de la capetele conductei atunci când sunteți gata să efectuați lucrări ce implică ardere.
5. Clamă formă flacăra la capătul țevii. Capătul țevii trebuie prelungit dincolo de marginea forme flacăra conform dimensiunilor din tabelul de mai jos.

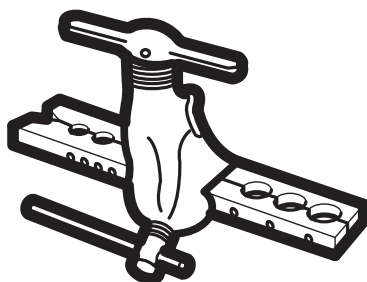
**EXTENSIA CONDUCTEI DINCOLO DE FAZA DE ARDERE**

Diametrul exterior al conductei (mm)	A (mm)	
	Min.	Max.
ø6,35 (ø0,25")	0,7 (0,0275")	1,3 (0,05")
Ø9,52(ø 0,375")	1,0 (0,04")	1,6 (0,063")
Ø12,7(ø 0,5")	1,0 (0,04")	1,8 (0,07")
Ø15,88(ø 0,63")	2,0 (0,078")	2,2 (0,086")

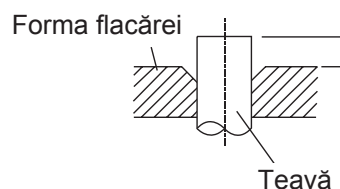

6. Așezați instrumentul pentru foc pe suport.
7. Rotiți mânerul instrumentul pentru foc în sensul acelor de ceasornic până când țeava este complet evazată.
8. Îndepărtați instrumentul și suportul pentru foc, apoi inspectați capătul conductei să nu aibă fisuri și chiar arderi.

Pasul 4: Conectați conductele

Când conectați conductele cu agent frigorific, aveți grijă să nu folosiți cuplul de torsiune excesiv sau să deformați conducta în vreun fel. Mai întâi ar trebui să conectați conducta de joasă tensiune, apoi pe cea de înaltă tensiune.

RAZĂ DE CURBURĂ MINIMĂ

La îndoirea conductelor conective cu agent frigorific, raza minimă de îndoire este de 10 cm.

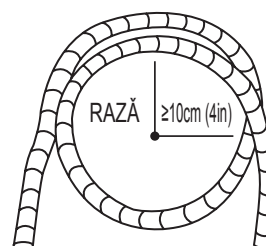
**Instrucțiuni pentru conectarea conductelor la unitatea din interior**

1. Poziționați central cele două conducte pe care le veți conecta.

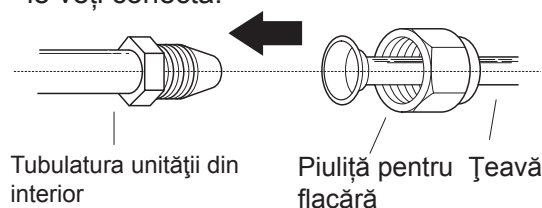

2. Strângeți cu mâna piulița pentru flacăra cât mai strâns posibil.
3. Cu o cheie, prindeți piulița pe tubul unității.
4. În timp ce țineți bine piulița de pe tubul unității, utilizați o cheie dinamometrică pentru a strânge piulița flambajului în funcție de valorile de cuplu din tabelul **Cerințe de cuplu** de torsiune de mai jos. Slăbiți ușor piulița, apoi strângeți-o din nou.

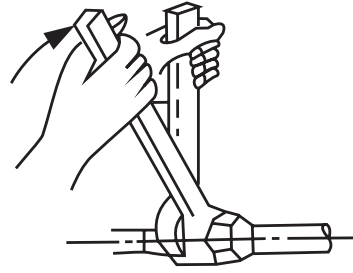

CERINȚE DE CUPLU DE TORSIUNE

Diametrul exterior al conductei (mm)	Cuplul de strângere (N · m)	Dimensiune flacăra (B) (mm)	Formă flacăra
Ø6,35(ø 0,25")	18~20 (180~200kgf.cm)	8,4~8,7 (0,33~0,34")	
Ø9,52(ø 0,375")	32~39 (320~390kgf.cm)	13,2~13,5 (0,52~0,53")	
Ø12,7(ø 0,5")	49~59 (490~590kgf.cm)	16,2~16,5 (0,64~0,65")	
Ø15,88(ø 0,63")	57~71 (570~710kgf.cm)	19,2~19,7 (0,76~0,78")	

⚠️ NU UTILIZAȚI CUPLUL ÎN MOD EXCESIV

O forță excesivă poate rupe piulița sau deteriora conductele cu agent frigorific. Nu trebuie să depășiți cerințele de cuplu de torsiune care sunt prezentate în tabelul de mai sus.

Instrucțiuni pentru conectarea conductelor la unitatea din exterior

1. Deșurubați capacul de la supapa de pe partea laterală a unității din exterior.
2. Scoateți capacele de protecție de la capetele supapelor.
3. Aliniați capătul țevii evazate la fiecare supapă și strângeți cu mâna piulița cât mai strâns puteți.
4. Prindeți valva folosind o cheie. Nu strângeți piulița care sigilează valva de serviciu.
6. Slăbiți ușor piulița, apoi strângeți-o din nou.
7. Repetați pașii 3 - 6 pentru conducta rămasă.

⚠️ FOLOȘIȚI O CHEIE PENTRU A PRINDE CORPUL VALVEI

Torsiunea de la strângerea piuliței pentru flacăra poate smulge alte părți ale supapei.

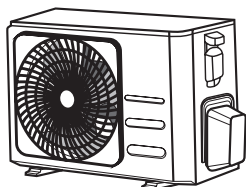

Capacul supapei

5. În timp ce țineți ferm de corpul supapei, folosiți o cheie dinamometrică pentru a strânge piulița flambajului în funcție de valorile corecte ale cuplului.

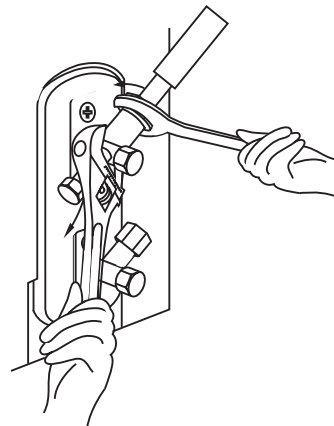

Evacuarea Aerului

Măsuri de Prevenție

Aerul și materiile străine din circuitul refrigerant pot cauza creșteri anormale ale presiunii, ce pot duce la stricarea aparatului de aer condiționat, reducerea eficienței acestuia și pot provoca accidente. Utilizați o pompă de vid și un manometru pentru a evacua circuitul cu agent frigorific, îndepărtând gazele și condensul din sistem.

Evacuarea trebuie efectuată la prima instalare și dacă unitatea este mutată.

ÎNAINTE DE EVACUARE

- Verificați ca țevile de legătură între unitățile din interior și cele din exterior să fie legate corespunzător.
- Asigurați-vă că toate cablurile sunt conectate corespunzător.

Instrucțiuni De Evacuare

1. Conectați furtunul de încărcare al manometrului la portul de service de pe supapa de presiune joasă a unității din exterior
2. Conectați un alt furtun de încărcare de la manometru la pompa de vid.
3. Deschideți partea de presiune joasă a manometrului. Mențineți partea de înaltă presiune închisă.
4. Porniți pompa de vid pentru a evacua sistemul.
5. Operați în gol pentru cel puțin 15 minute sau până când Contorul arată -76cmHg (-10^5 Pa).

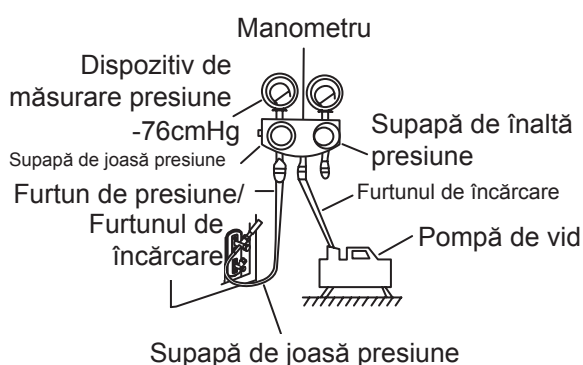

6. Închideți partea de presiune joasă a manometrului și opriți pompa de vid.

7. Așteptați 5 minute, apoi verificați dacă presiunea în sistem nu a fost modificată
8. În cazul în care există o modificare a presiunii în sistem, consultați secțiunea Verificare scurgeri de gaz pentru informații suplimentare despre cum să verificați scurgerile. Dacă nu există nicio schimbare a presiunii în sistem, deșurubați capacul de la robinet (supapa de înaltă presiune).
9. Introduceți cheia hexagonală în supapă (supapă de înaltă presiune) și deschideți robinetul rotind invers acelor de ceasornic. Verificați dacă gazul iese din sistem, apoi închideți supapa după 5 secunde.
10. Urmăriți manometrul timp de un minut pentru a vă asigura că nu există nicio schimbare a presiunii. Manometrul trebuie să indice o presiune un pic peste cea atmosferică.
11. Scoateți furtunul de încărcare din portul de service.

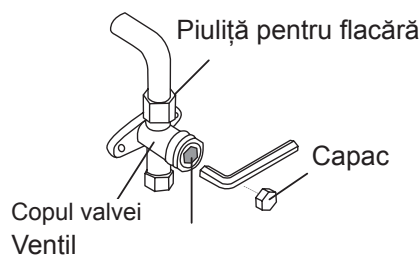

12. Folosind cheia hexagonală, deschideți complet robinetele de înaltă și de joasă presiune.
13. Strângeți cu mâna capacele celor trei supape (port service, presiune înaltă, presiune joasă). Puteți să strângeți în continuare, dacă este necesar, folosind o cheie dinamometrică.

! DESCHIDEȚI UȘOR VENTILUL SUPAPEI

Când deschideți ventilul supapei, rotiți cheia hexagonală până când se lovește de dop. Nu forțați robinetul să se deschidă mai tare.

Informații Privind Adăugarea Agentului Frigorific

Unele sisteme necesită o încărcare suplimentară, în funcție de lungimile conductei. Lungimea standard a conductei este de 5m (16 "). Agentul frigorific trebuie încărcat din portul de service de pe supapa de joasă presiune a unității din exterior. Agentul frigorific suplimentar care trebuie încărcat poate fi calculat folosind următoarea formulă:

AGENT FRIGORIFIC SUPLIMENTAR PER LUNGIME CONDUCTĂ

Lungimea conductei conective (m)	Metoda de purificare a aerului	Agent frigorific suplimentar	
≤ Lungime standard a conductei	Pompă de vid	N/A	
> Lungime standard a conductei	Pompă de vid	Partea de lichid: $\varnothing 6,35$ ($\varnothing 0,25''$) R32: (Lungimea conductei - lungimea standard) $\times 12\text{g/m}$ (Lungimea conductei - lungimea standard) $\times 0,13\text{oZ/ft}$	Partea de lichid: $\varnothing 9,52$ ($\varnothing 0,375''$) R32: (Lungimea conductei - lungimea standard) $\times 24\text{g/m}$ (Lungimea conductei - lungimea standard) $\times 0,26\text{oZ/ft}$

 **PRUDENȚĂ NU** amestecați tipurile de refrigerent!

Fiți precauți în adăugarea agentului de refrigerare R-32

În timpul procedurii de încărcare ținând cont de următoarele cerințe.

- Asigurați-vă că nu apare contaminarea cu alți agenți de refrigerare în timpul încărcării.
- Pentru a reduce cantitatea de agent de refrigerare mențineți furtunele și liniile cât mai scurte posibil.
- Cilindrii vor fi ținuti drept.
- Asigurați-vă ca sistemul de refrigerare este împamântat înainte de încărcare.
- Etichetați sistemul după încărcare dacă este necesar.
- Atenție sporită să nu supraîncărcați sistemul.
- Înainte de reîncărcare, trebuie verificată presiunea u sfulu de azot.
- După încărcare, verificați de scurgeri înainte de punerea în funcțiune.
- Asigurați-vă că verificați să nu fie scurgeri înainte de a părăsi zona de lucru.

Informații importante: reglementare privind agentul de refrigerare utilizat.

Acest produs conține gaze fluorurate cu efect de seră. Nu evacuați gazele în atmosferă.

 **PRUDENȚĂ**

Informații utilizatorul dacă sistemul conține 5 tCO₂e sau mai multe gaze fluorurate cu efect de seră. În acest caz, trebuie verificat cel puțin o dată la 12 luni, conform regulamentului Nr. 517/2014. Această activitate trebuie făcută de personal specializat. În cazul situației prezentate mai sus, instalatorul (sau personalul autorizat să facă verificările finale), este obligat să furnizeze un ghid de utilizare, cu toate informațiile necesare, în conformitate cu Regulamentul (EU) Nr. 517/2014 al Parlamentului European și al Consiliului din data de 16 Aprilie 2014 cu privire la gazele fluorurate cu efect de seră.

1 Vă rugăm completați următoarele cu cerneală lizibilă pe eticheta agentului refrigerant de încărcare furnizată cu acest produs și în acest manual.

- ① încărcarea din fabric a agentului de refrigerare,
- ② cantitatea suplimentară de agent de refrigerare încărcată
- ①+② totalul agentului de refrigerare încărcat pe eticheta agentului de refrigerare încărcat furnizată cu produsul.

Tipul de agent refrigerant	Valoarea PIG (GWP)
R-32	675
<ul style="list-style-type: none"> ● GWP: Potențial de încălzire globală ● Calculare tCO₂e: kg × GWP/1000 	

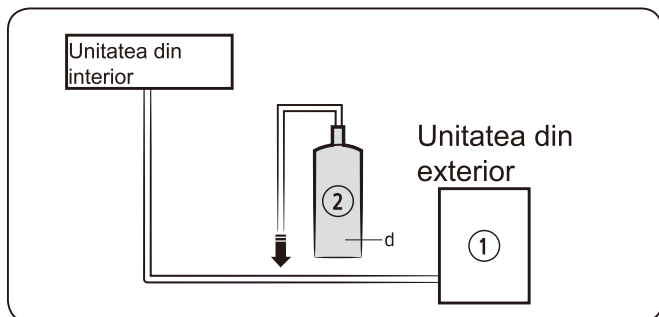

Unitatea	Kg	tCO ₂ e
①,a		
②,b		
①+②,c		

NOTĂ

- Agentul de frigera încărcat în fabric: vezi placa cu numele unității
- Cantitate suplimentară de agent de refrigerare încărcată pe teren (Citiți informațiile de mai sus pentru cantitatea de agent de refrigerare.)
- Cantitatea totală de agent de refrigerare încărcat
- Cilindrul și colectorul agentului de refrigerare pentru încărcare

PRUDENȚĂ

- Eticheta completată trebuie lipită în apropierea portului de încărcare a produsului (ex. În exteriorul capacului valvei de oprire).
- Asigurați-vă că agentul de refrigerare încărcat nu depășește (A), cantitatea maximă de agent de refrigerare calculată după următoarea formulă: Cantitatea maximă de agent de refrigerare (A) = agentul încărcat în fabrică (B) + cantitatea maximă adăugată datorită extinderii țevilor (C)
- Mai jos găsiți tabelul cu limitele de agent de refrigerare încărcat pentru fiecare produs.

Model	R32 (Unitate: G)
AR09TXHQASINEU AR09TXHQBWKNEU	550
AR12TXHQASINEU AR12TXHQBWKNEU	550
AR18TXHQASINEU AR18TXHQBWKNEU	1000
AR24TXHQASINEU AR24TXHQBWKNEU	1600

Informații despre agentul de refrigerare

Informații importante: reglementare privind agentul de refrigerare utilizat.

Acest produs conține gaze fluorurate cu efect de seră. Nu evacuați gazele în atmosferă.

PRUDENȚĂ

Dacă sistemul conține 5 tCO₂e sau mai multe gaze cu efect de seră fluorinate, trebuie să se verifice dacă prezintă scurgeri cel puțin o dată pe an, conform Regulamentului nr. 517/2014. Această activitate trebuie făcută de personal specializat. În cazul situației prezentate mai sus, instalatorul (sau personalul autorizat să facă verificările finale), este obligat să furnizeze un ghid de utilizare, cu toate informațiile necesare, în conformitate cu Regulamentul (EU) Nr. 517/2014 al Parlamentului European și al Consiliului din data de 16 Aprilie 2014 cu privire la gazele fluorurate cu efect de seră.

Tipul de agent refrigerant	Valoarea PIG (GWP)
R-32	675

- GWP: Potențial de încălzire globală
- Calculare tCO₂e: kg × GWP/1000

Verificări Dacă Sunt Scurgeri Electrice și De Gaze

Înainte de Proba De Rulare

Efectuați Run Test-ul numai după ce ați făcut următorii pași

- **Verificări Privind Siguranța Electrică** - Confirmați că sistemul electric al unității este sigur și funcționează corect
- **Privind Scurgerile De Gaz** - Verificați toate piulițele pentru flacăra și confirmați că sistemul nu are scurgeri
- Verificări privind supapele de gaz și lichid (înaltă și joasă presiune) - Verificați dacă supapele sunt complet deschise

Verificări Privind Siguranța Electrică

După instalare, verificați ca toate cablurile electrice să fie instalate în conformitate cu reglementările locale și naționale și în conformitate cu Manualul de Instalare.

ÎNAINTE DE PROBA DE RULARE

Verificați lucrările de împământare

Măsurați rezistența de împământare atât vizual, cât și cu un tester de rezistență. Rezistența de împământare trebuie să fie mai mică de 0,1Ω.

Notă: Acest lucru nu este necesar pentru anumite locații din SUA

ÎN TIMPUL PROBA DE RULARE

Verificați Dacă Există Scurgeri Electrice

În timpul **Proba De Rulare**, utilizați un electroprobe și multimetru pentru a efectua o verificare completă de scurgeri electrice.

Dacă este detectată o scurgere electrică, opriți imediat unitatea și contactați un electrician autorizat pentru a găsi și rezolva cauza scurgerii.

Notă: Acest lucru nu este necesar pentru anumite locații din SUA

⚠️ AVERTIZARE – RISC DE ȘOCURI ELECTRICE

TOATE CABLURILE TREBUIE SĂ FIE ÎN CONFORMITATE CU CODURILE ELECTRICE LOCALE ȘI NAȚIONALE ȘI TREBUIE INSTALATE DE CĂTRE UN ELECTRICIAN AUTORIZAT.

Verificări Pentru Scurgeri De Gaz

Există două metode diferite pentru a verifica scurgerile de gaz

Metoda Cu Săpun și Apă

Cu o perie moale, aplicați apă cu săpun sau detergent lichid pe toate punctele de conectare ale conductelor de pe ambele unități. Prezența bulelor indică o scurgere.

Metoda De Detectare A Scurgerilor

Dacă utilizați un detector pentru scurgeri, consultați Manualul de funcționare al dispozitivului pentru instrucțiuni de utilizare corespunzătoare.

DUPĂ REALIZAREA VERIFICĂRILOR DE GAZ

Dacă v-ați convins că NU există scurgeri la niciun punct de conectare ale conductelor, înlocuiți capacul supapei de pe unitatea din exterior.

Punctul de verificare al unității din interior

Punctul de verificare al unității din exterior

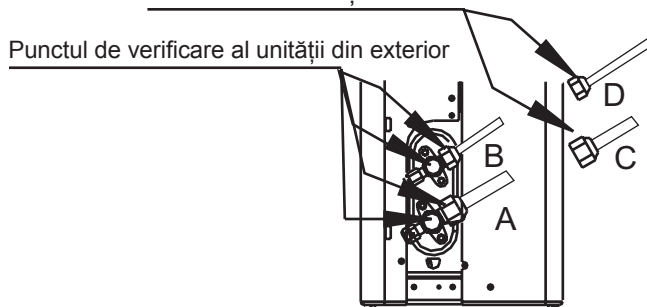

- A: Oprește supapă de presiune joasă
- B: Oprește supapă de presiune ridicată
- C & D: Piulițe pentru flăcări ale unității din interior

Proba De Rulare

Instrucțiuni pentru Proba De Rulare

Proba De Rulare trebuie efectuat timp de cel puțin 30 de minute.

1. Conectați puterea la unitate.
2. Apăsați butonul **ON/OFF(PORNIT/ OPRIT)** de pe telecomandă pentru a-l porni.
3. Apăsați butonul **MODE** (Mod) pentru a derula următoarele funcții, una câte una
 - COOL (RECE) – Selectați cea mai scăzută temperatură posibilă
 - HEAT (CĂLDURĂ) – Selectați cea mai ridicată temperatură posibilă
4. Lăsați fiecare funcție să activeze timp de 5 minute și apoi efectuați următoarele verificări

Listă cu Verificări de făcut	PASS/FAIL (ACCEPTARE/ RESPINGERE)	
Nicio scurgere electrică		
Unitatea a fost împământată corespunzător		
Toate terminalele electrice sunt acoperite corespunzător		
Unitățile din interior și exterior sunt bine instalate		
Nu sunt scurgeri la niciun punct de conectare al conductelor	Exterior (2):	Interior (2):
Apa se scurge corect de la furtunul de scurgere		
Toate conductele sunt izolate corespunzător		
Unitatea efectuează funcția COOL (RECE) corespunzător		
Unitatea efectuează funcția HEAT (Căldură) corespunzător		
Obloanele unității din interior funcționează corespunzător		
Unitatea din interior poate fi controlată prin telecomandă		

DUBLĂ VERIFICARE A CONEXIUNILOR CONDUCTELOR

În timpul funcționării, presiunea din circuitului cu aer frigorific va crește. Aceasta poate indica faptul ca există scurgeri care nu au fost prezente în timpul verificării inițiale a scurgerilor. Verificați minuțios, în timpul testului, dacă nu există scurgeri la toate punctele de conectare ale conductelor cu agent frigorific. Consultați secțiunea Verificare scurgeri de gaz pentru instrucțiuni

5. După ce Test Run (Execuția Test) este finalizat/ă cu succes și aveți certitudinea că toate punctele din Lista de verificări de efectuat au fost de verificare, faceți următoarele:

- a. Folosind telecomanda, readuceți unitatea la temperatura normală de funcționare.
- b. Folosind banda izolatoare, înfășurați conexiunile conductelor cu agent frigorific pe care le-ați lăsat descoperite în timpul procesului de instalare al unității din interior.

DACĂ TEMPERATURA AMBIENTĂLĂ ESTE SUB 17 ° C (62 ° F)

Nu puteți folosi telecomanda pentru a porni funcția COOL (RECE) când temperatura ambientală este sub 17°C. În această situație, puteți folosi butonul **MANUAL CONTROL (CONTROL MANUAL)** pentru a testa funcția COOL (RECE).

1. Ridicați panoul frontal al unității din interior tot mai sus, până când face clic.
2. Butonul **MANUAL CONTROL (CONTROL MANUAL)** este situat în partea dreaptă a unității. Apăsați de 2 ori pentru a selecta funcția COOL (RECE).
3. Efectuați Proba De Rulare în mod normal.

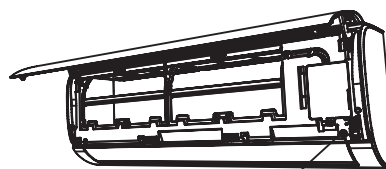

Butonul de Control Manual

Informații Rezistență

(Aplicabile doar următoarelor unități)

Acest aparat MSAFB-12HRN1-QC6 poate fi conectat doar la o alimentare cu sistem de rezistență nu mai mare de $0,373\Omega$. Dacă este necesar, vă rugăm să consultați compania de alimentare pentru a afla informații despre sistemul de rezistență

Acest aparat MSAFD-17HRN1-QC5 poate fi conectat doar la o alimentare cu sistem de rezistență nu mai mare de $0,210\Omega$. Dacă este necesar, vă rugăm să consultați compania de alimentare pentru a afla informații despre sistemul de rezistență

Acest aparat MSAFD-22HRN1-QC6 poate fi conectat doar la o alimentare cu sistem de rezistență nu mai mare de $0,129\Omega$. Dacă este necesar, vă rugăm să consultați compania de alimentare pentru a afla informații despre sistemul de rezistență

AER CONDIȚIONAT

ILUSTRARE TELECOMANDĂ

Vă mulțumim că ați achiziționat aparatul nostru de aer condiționat. Vă rugăm să citiți manualul utilizatorului înainte de a folosi aparatul dvs de aer condiționat. Asigurați-vă că păstrați acest manual pentru consultare ulterioară.

CUPRINS

Specificații telecomandă	44
Butoane Operare	45
Indicatori pe ecran	48
Cum să folosiți butoanele	49
Operația Auto	49
Operare Răcire/ Încălzire/ Ventilare	49
Operația de Dezumidificare.....	50
Operația cronometru	51
Manevrarea telecomenzii	55

Specificații Telecomandă

Model	RG57A6/BGEF
Tensiune	3.0V (Baterii uscate R03/LR03×2)
Arie primire semnal	8m
Mediu	-5°C~60°C

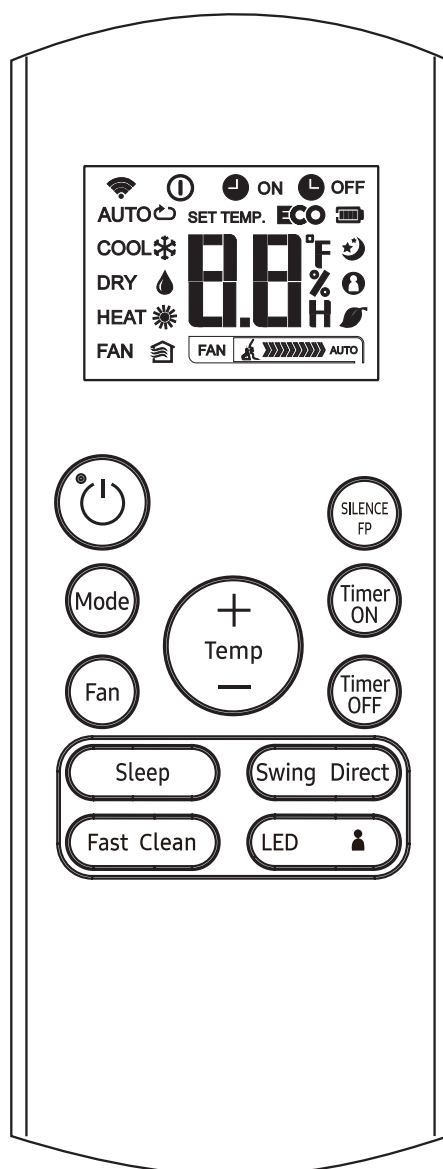

RG57A6/BGEF

Operare butoane

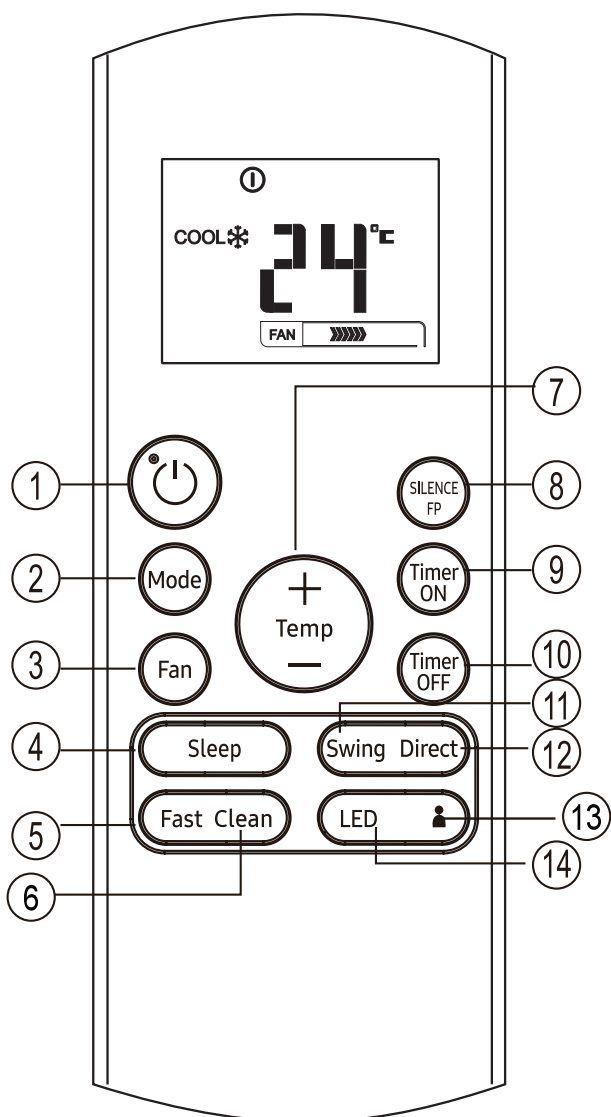

RG57A6/BGEF

1 Butonul ON/OFF (PORNIȚ/ OPRIT)
Acest buton ON (PORNEȘTE) sau OFF (OPREȘTE) aerul condiționat

2 Butonul MODE (MOD)
Apăsarea acestui buton va modifica modul aerului condiționat într-una din următoarele secvențe:



NOTĂ: Vă rugăm nu selectați modul HEAT (CĂLDURĂ) dacă aparatul achiziționat de dvs este doar pentru răcire. Modul Căldură nu este suportat de aparatul doar pentru răcire

3 Butonul FAN (VENTILARE)
Folosiți pentru a selecta viteza ventilatorului în patru pași:

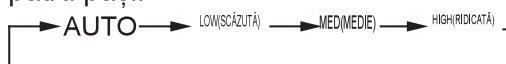

NOTĂ: Nu puteți schimba viteza ventilatorului în modul AUTO sau DRY (USCAT).

4 Butonul SLEEP (SOMN)

- Activați/ Dezactivați funcția somn. Poate menține cea mai confortabilă temperatură și economisi energie. Această funcție este disponibilă doar în modul COOL (RECE) HEAT (ÎNCĂLZIRE) sau AUTO
- Pentru detalii, vezi „operare somn” în „MANUALUL UTILIZATORULUI”.

NOTĂ: Dacă unitatea funcționează în modul SLEEP (SOMN), acesta va fi anulat dacă se apasă butonul MOD, VITEZĂ VENTILARE sau PORNIȚ/ OPRIT.

5 Rapid

Activați/Dezactivați funcția Turbo. Funcția Turbo permite unității să ajungă la o temperatură prestabilită la răcire sau încălzire în cel mai scurt timp (dacă unitatea din interior nu suportă această funcție, nu există operație corespunzătoare atunci când apăsați acest buton.)

6 Butonul SELF CLEAN (AUTO-CURĂȚARE)

Activați/ Dezactivați AUTO Curățare

Operare butoane

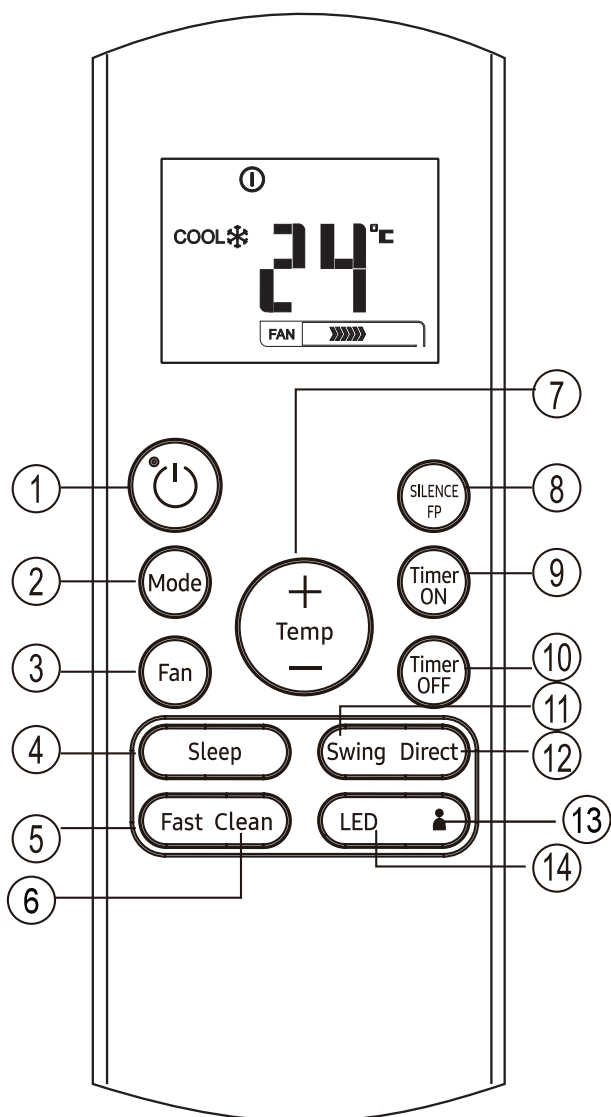

RG57A6/BGEF

10 Butonul TIMER OFF (TEMPORIZATOR OPRIT)

Apăsați acest buton pentru a iniția secvența de oprire automată. Fiecare apăsare va crește setarea pornirii automate în creșteri de 30 de minute. Când setarea timpului afișează 10.0, fiecare apăsare va crește setarea pornirii automate în creșteri de 60 de minute. Pentru anularea programului temporizare automată, ajustați timpul de oprire la 0,0

7 Butonul UP (SUS) (▲)

Apăsați acest buton pentru creșterea temperaturii în interior în creșteri de câte 1°C până la 30°C.

Butonul DOWN (JOS) (▼)

Apăsați acest buton pentru creșterea temperaturii în interior în scădere de câte 1°C până la 17°C.

NOTĂ: Controlul temperaturii nu este disponibil în Modul Ventilare.

8 SILENCE

Activare / Dezactivare funcție SILENCE. Dacă apăsați mai mult de 2 secunde, funcția FP va fi activată, apăsați din nou mai mult de 2 secunde pentru a o dezactiva.

Când funcția Silence este activată, compresorul va funcționa la frecvență joasă, iar unitatea interioară va aduce o briză slabă, ceea ce va reduce zgomotul la nivelul cel mai scăzut și va crea o cameră liniștită și confortabilă pentru dumneavoastră. Datorită funcționării la frecvență joasă a compresorului, poate rezulta o capacitate de răcire și încălzire insuficientă.

Funcția FP poate fi activată numai în timpul operației de încălzire (numai atunci când este setat la modul HEAT). Unitatea va funcționa la temperatura setată la 8 °C. Ecranul de afișare a unității interioare va afișa FP. Apăsați butoanele ON/OFF, SLEEP, FP, MODE, FAN SPEED, UP sau DOWN în timpul funcționării. Acestea vor anula funcția FP.

9 Butonul TIMER ON (TEMPORIZATOR PORNIT)

Apăsați acest buton pentru a iniția secvența automată de pornire. Fiecare apăsare va crește setarea pornirii automate în creșteri de 30 de minute. Când setarea timpului afișează 10.0, fiecare apăsare va crește setarea pornirii automate în creșteri de 60 de minute. Pentru a anula programul de pornire automată, ajustați pur și simplu pornirea automată la 0.0.

Operare butoane

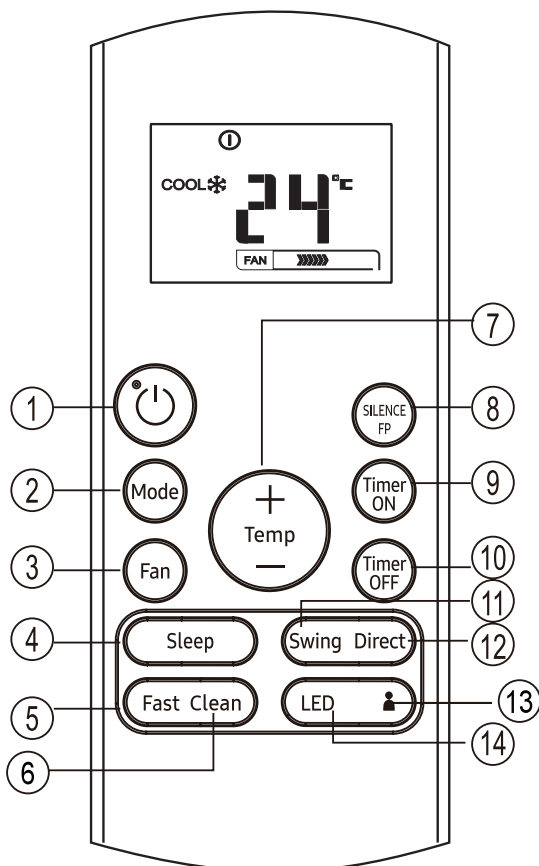

RG57A6/BGEF

- 11 Butonul SWING (BALANSAREA)**
Folosit pentru oprirea sau pornirea funcției de balansare a oblonului
- 12 Butonul DIRECT (DIRECȚIE)**
Folosit pentru schimbarea mișcării oblonului și setării direcției dorite a fluxului de aer sus/ jos
Unghiul oblonului se schimbă cu 6 grade la fiecare apăsare.
- 13 Butonul FOLLOW ME (URMEAZĂ-MĂ)**
Apăsați acest buton pentru inițierea caracteristicii Urmează-mă, afișarea la distanță a temperaturii reale din locație. Telecomanda va trimite acest semnal către aerul condiționat la interval de 3 minute până apăsați butonul Follow Me (Urmează-mă) încă o dată. Aerul condiționat va anula caracteristica Follow Me (Urmează-mă) automat dacă nu primește semnal în interval de 7 minute.
- 14 Butonul LED**
Dezactivează/Activează afișajul ecranului interior. Când apăsați acest buton, afișajul ecranului interior este gol, apăsați din nou pentru a lumina afișajul.

NOTĂ:

- Proiectarea butoanelor se bazează pe modelul standard și pot să fie ușor diferite de cele pe care le-ați cumpărat, forma reală va prevala.
- Toate funcțiile descrise sunt realizate de unitate. Dacă unitatea nu are această caracteristică, nu există nicio operațiune corespunzătoare când apăsați butonul respectiv pe telecomandă.
- Când sunt diferențe mari între „telecomandă” și „MANUALUL UTILIZATORULUI” sau descrierea funcțiilor, descrierea din „MANUALUL UTILIZATORULUI” va preleva.

Indicatori pe ecran

Informațiile sunt afișate când telecomanda este pornită

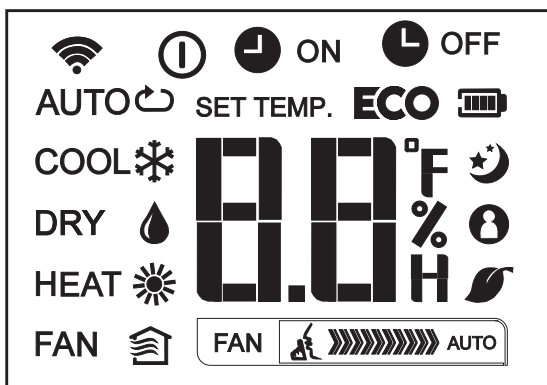
**Mod afișaj**

AUTO COOL(RECE) DRY
(USCARE)
HEAT (CĂLDURĂ) FAN(VENTILARE)

- Afișaj când sunt transmise date
- Afișaj când telecomanda este PORNITĂ
- Afișaj baterie (baterie decărcată)
- ECO** Afișare când caracteristica ECO este activată
- ON Afișat când este pornit TEMPORIZATOR
- OFF Afișat când este TEMPORIZATOR OPRIT
- Arată temperatura sau temperatura camerei sau timpul în modul TIMER (TEMPORIZARE)

- Afișat în modul de operare Somn.
- Indică faptul că aerul condiționat funcționează în modul Urmează-mă
- Nu e valabil pentru această unitate
- Nu e valabil pentru această unitate

Indică viteza ventilatorului

- FAN Viteză redusă
- FAN Viteză medie
- FAN Viteză mare
- FAN Viteză auto-ventilare

Notă:

Toți indicatorii prezentați în imagine sunt în scopul unei prezentări precise. Dar în timpul operării reale, doar simbolurile funcționale sunt afișate pe ecran.

Cum să folosiți butoanele

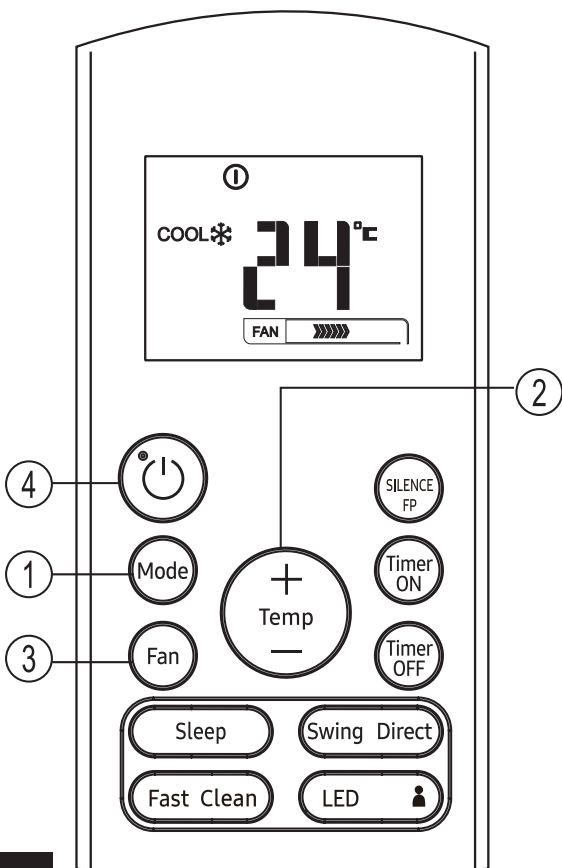
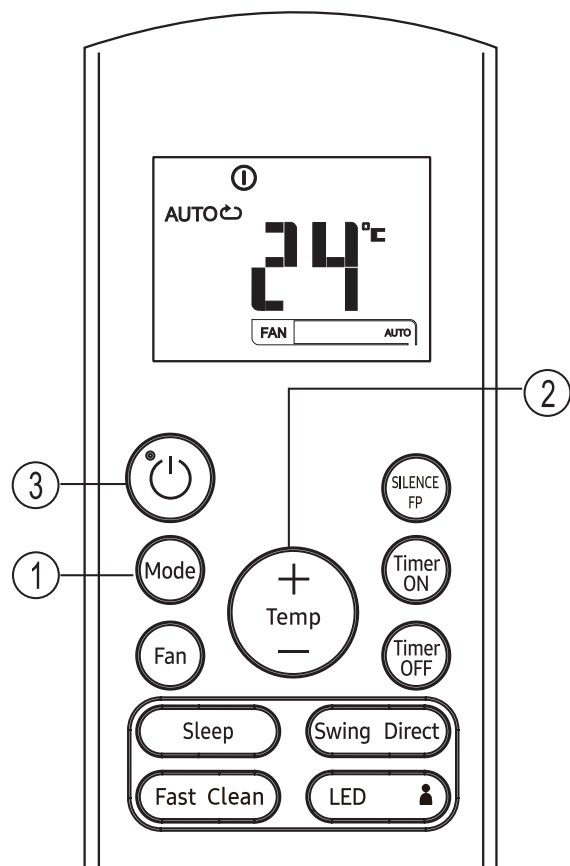

Operația Auto

Asigurați-vă că unitatea este în priză și că este curent.

1. Apăsați butonul **MODE (MOD)** pentru a selecta auto.
2. Apăsați butonul **UP/DOWN (SUS/ JOS)** pentru setarea temperaturii dorite. Temperatura poate fi setată într-un interval de la 17°C~ 30°C crescând câte 1°C.
3. Apăsați butonul **ON/OFF (PORNIȚ/ OPRIT)** pentru a porni aerul condiționat

NOTĂ

1. În modul Auto, aerul condiționat poate să aleagă modul de Cooling (Răcire), Fan (Ventilare) sau Heating (Încălzire) făcând diferența între temperatura ambientală reală și setarea temperaturii din telecomandă.
2. În modul Auto, nu puteți modifica viteza de ventilație. Este deja controlată automat
3. Dacă modul Auto nu este potrivit pentru tine, modul dorit poate fi selectat manual.

Operare Răcire/ Încălzire/ Ventilare

Asigurați-vă că unitatea este în priză și că este curent.

1. Apăsați butonul **MODE (MOD)** pentru a selecta COOL (RECE), HEAT (ÎNCĂLZIRE) (doar pentru modelele racire&încălzire) sau VENTILARE.
2. Apăsați butoanele **UP/DOWN (SUS/ JOS)** pentru setarea temperaturii dorite. Temperatura poate fi setată într-un interval de la 17°C~ 30°C crescând câte 1°C.
3. Apăsați butonul **FAN (VENTILARE)** pentru a selecta viteza ventilatorului în patru pași- Auto, Redusă, Medie, Ridicăta.
4. Apăsați butonul **ON/OFF (PORNIȚ/ OPRIT)** pentru a porni aerul condiționat

NOTĂ

În modul FAN (VENTILARE), setarea temperaturii nu apare pe telecomandă și nu aveți posibilitatea de a controla temperatura ambientală. În acest caz, se pot efectua doar pașii 1, 3 și 4.

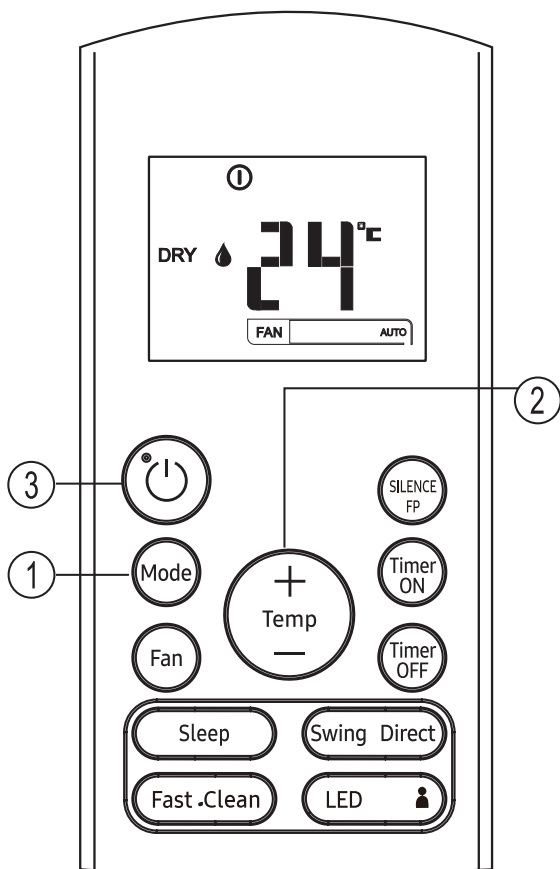
Cum să folosiți butoanele**Operația de Dezumidificare**

Asigurați-vă că unitatea este în priză și că este curent.

1. Apăsați butonul **MODE (MOD)** pentru a selecta modul DRY (USCAT).
2. Apăsați butoanele **UP/DOWN (SUS/ JOS)** pentru setarea temperaturii dorite. Temperatura poate fi setată într-un interval de la 17°C~ 30°C crescând câte 1°C.
3. Apăsați butonul **ON/OFF (PORNIT/ OPRIT)** pentru a porni aerul condiționat

NOTĂ

În modul dezumidificare, nu puteți modifica viteza de ventilație. Este deja controlată automat

Operația Cronometru

Apăsați butonul TIMER ON (TEMPORIZATOR PORNIT) pentru setarea timpului pornire automată a unității. Apăsarea butonului TIMER OFF (TEMPORIZATOR OPRIT) poate seta timpul pentru oprirea automată unității.

Pentru setarea timp Pornire automată.

1. Apăsați butonul TIMER ON (TEMPORIZATOR PORNIT). Telecomanda arată TIMER ON (TEMPORIZATOR PORNIT), ultima setare automată a timpului și semnalul „H” vor fi arătate pe ecranul afișajului. Acum este pregătit pentru resetarea timpului pentru pornire automată la START.
2. Apăsați butonul TIMER ON (TEMPORIZATOR PORNIT) încă o dată pentru setarea timpului se pornire automată dorit. De fiecare dată când apăsați butonul, timpul cește cu jumătate de oră între 0 și 10 ore și cu o oră între 10 și 24 de ore.
3. După setarea TIMER ON (TEMPORIZATOR PORNIT), va fi o întârziere de o secundă înainte catelecomandă să transmită semnalul către aerul condiționat. Apoi, după aproximativ alte 2 secunde, semnalul „h” va dispărea și setarea temperaturii va reapărea pe afișaj.

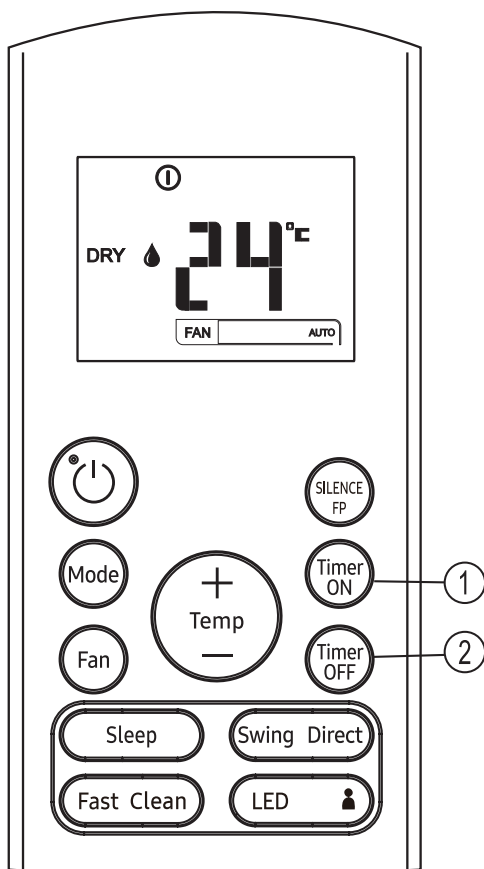

Pentru a seta timpul de oprire automată.

1. Apăsați butonul TIMER OFF (TEMPORIZATOR OPRIT). Telecomanda arată TIMER OFF (TEMPORIZATOR OPRIT), ultima setare de oprire automată a timpului și semnalul „H” va apărea pe afișaj. Acum este pregătit pentru resetarea de oprire automată a timpului pentru funcția de oprire.
2. Apăsați butonul de TIMER OFF (TEMPORIZATOR OPRIT) din nou pentru setarea timpului de oprire automată. De fiecare dată când apăsați butonul, timpul cește cu jumătate de oră între 0 și 10 ore și cu o oră între 10 și 24 de ore.
3. După setarea TIMER OFF (TEMPORIZATOR OPRIT), va fi o întârziere de o secundă înainte catelecomandă să transmită semnalul către aerul condiționat. Apoi, după aproximativ alte 2 secunde, semnalul „H” va dispărea și setarea temperaturii va reapărea pe afișaj.

PRUDENȚĂ

- operarea efectivă a funcției timp setată de telecomandă pentru funcția de temporizare este limitată de următoarele setări: 0,5, 1,0, 1,5, 2,0, 2,5, 3,0, 3,5, 4,0, 4,5, 5,0, 5,5, 6,0, 6,5, 7,0, 7,5, 8,0, 8,5, 9,0, 9,5, 10, 11, 12, 13, 14, 15, 16,17, 18, 19, 20, 21, 22, 23 și 24.

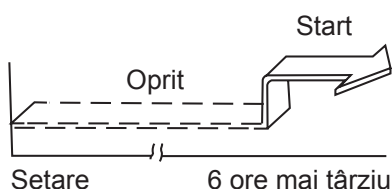
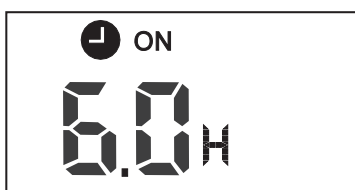
Exemplu setare temporizator**TIMER ON (TEMPORIZATOR PORNIT) (Operația de pornire automată)**

Caracteristica TIMER ON (TEMPORIZATOR PORNIT) este folositoare când doriți ca unitatea să pornească automat înainte de a vă întoarce acasă. Aerul condiționat va porni automat la timpul setat.

Exemplu:

Pentru a porni aerul condiționat în 6 ore.

1. Apăsând butonul TIMER ON (TEMPORIZATOR PORNIT), ultima setare a timpului de pornire și semnalul „H” vor apărea pe ecran.
2. Apăsați butonul TIMER ON (TEMPORIZATOR PORNIT) pentru a afișa „6,0H” pe afișajul TEMPORIZATOR PORNIT pe telecomandă.
3. Așteptați 3 secunde și ecranul digital va arăta din nou temperatura. Indicatorul „TIMER ON (TEMPORIZATOR PORNIT)” rămâne pornit și această funcție e activată.

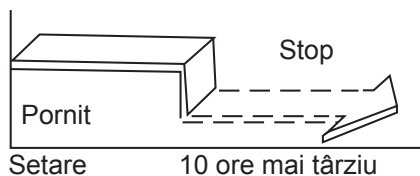

TIMER OFF (TEMPORIZATOR OPRIT)

(Operația de oprire automată)

Caracteristica TIMER OFF (TEMPORIZATOR OPRIT) este folositoare când doriți ca unitatea să se oprească automat după ce vă băgați în pat. Aerul condiționat se va opri automat la timpul setat.

Exemplu:

Pentru a opri aerul condiționat în 10 ore

1. Apăsând butonul TIMER OFF (TEMPORIZATOR OPRIT), ultima setare a timpului de oprire și semnalul „H” vor apărea pe ecran.
2. Apăsați butonul TIMER OFF (TEMPORIZATOR OPRIT) pentru a afișa „10H” pe afișajul TIMER OFF (TEMPORIZATOR OPRIT) pe telecomandă.
3. Așteptați 3 secunde și ecranul digital va arăta din nou temperatura. Indicatorul „TIMER OFF (TEMPORIZATOR OPRIT)” rămâne pornit și această funcție e activată.

TEMPORIZATOR COMBINAT

(Setare ambele temporizatoare ON (PORNIT) și OFF (OPRIT) simultan)

TIMER OFF (TEMPORIZATOR OPRIT) → TIMER ON (TEMPORIZATOR PORNIT)

(Pornit → Oprit → Start operare)

Această caracteristică este utilă când doriți oprirea aerului condiționat după ce vă băgați în pat și repornirea dimineața când vă treziți sau vă întoarceți acasă.

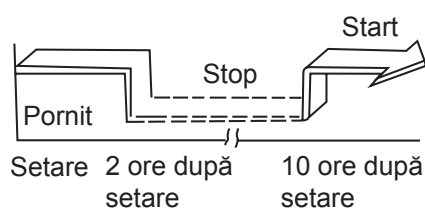
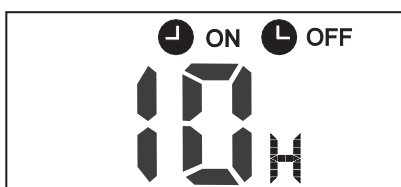

Exemplu:

Pentru a opri aerul condiționat în 2 ore după setare și repornirea în 10 ore după setare.

1. Apăsați butonul TIMER OFF (TEMPORIZATOR OPRIT).
2. Apăsați din nou butonul TIMER OFF (TEMPORIZATOR OPRIT) pentru a afișa "2.0H" pe afișajul TEMPORIZATOR OPRIT.
3. Apăsați butonul TIMER ON (TEMPORIZATOR PORNIT).
4. Apăsați din nou butonul TIMER ON (TEMPORIZATOR PORNIT) pentru a afișa 10H pe afișajul TEMPORIZATOR PORNIT.
5. Așteptați 3 secunde și ecranul digital va arăta din nou temperatura. Indicatorul „TIMER ON OFF (TEMPORIZATOR PORNIT OPRIT)” rămâne pornit și această funcție e activată.

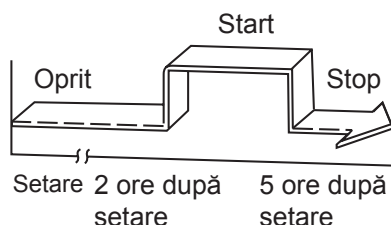
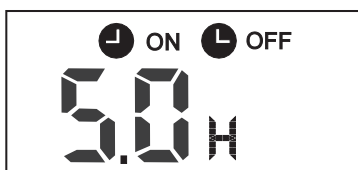

TIMER ON (TEMPORIZATOR PORNIT) →TIMER OFF (TEMPORIZATOR OPRIT)

(Oprit→ Pornit → Stop operare)

Această caracteristică este utilă când doriți pornirea aerului condiționat înainte de a vă trezi și oprirea lui după ce plecați de acasă.

Exemplu:

Pentru a porni aerul condiționat în 2 ore după setare și oprirea în 5 ore după setare.

1. Apăsați butonul TIMER ON (TEMPORIZATOR PORNIT).
2. Apăsați din nou butonul TIMER ON (TEMPORIZATOR PORNIT) pentru a afișa "2.0H " pe afișajul TIMER ON (TEMPORIZATOR PORNIT).
3. Apăsați butonul TIMER OFF (TEMPORIZATOR OPRIT).
4. Apăsați din nou butonul TIMER OFF (TEMPORIZATOR OPRIT) pentru a afișa „5,0H” pe afișajul TIMER OFF (TEMPORIZATOR OPRIT)
5. Așteptați 3 secunde și ecranul digital va arăta din nou temperatura. Indicatorul „TIMER ON (TEMPORIZATOR PORNIT) & TIMER OFF (TEMPORIZATOR OPRIT)” ramâne pornit și această funcție e activată.

Aparatul este conform regulamentelor naționale

- În Canada trebuie să fie conform cu CAN ICES-3(B)/NMB-3(B).
- În SUA, aparatul este conform cu partea 15 a Regulilor FCC Funcționarea este supusă următoarelor două condiții:

- (1) acest aparat nu cauzează interferențe dăunătoare și
- (2) acest aparat trebuie să accepte orice interferență primită, inclusiv interferențe ce pot cauza operări nedorite.

Schimbările sau modificările care nu sunt aprobate de partea responsabilă pot anula dreptul utilizatorului de a folosi echipamentul.

NOTĂ:

Acest echipament a fost testat și este conform cu limitele pentru Clasa B a echipamentelor digitale, conform Părții 15 a Regulilor FCC Aceste limite sunt proiectate să asigure protecția împotriva interferențelor dăunătoare la o instalație rezidențială Acest echipament generează, folosește și poate radia energie de frecvență radio și, dacă nu este instalat și utilizat în conformitate cu instrucțiunile, poate provoca interferențe dăunătoare la comunicațiilor radio. Cu toate acestea, nu există nicio garanție că interferența nu va apărea într-o anumită instalație Dacă acest echipament provoacă interferențe dăunătoare la recepția radio sau televiziune, care poate fi determinată prin oprirea și pornirea echipamentului, utilizatorul este încurajat să încerce să corecteze interferența cu una sau mai multe dintre următoarele măsuri:

- Reorientați sau relocați antena receptoare.
- Creșteți distanța dintre echipament și receptor.
- Conectați echipamentul la o priză pe un circuit diferit de cel unde este conectat receptorul.
- Consultați furnizorul sau un tehnician Radio/TV experimentat pentru ajutor.

Manevrarea telecomenzii

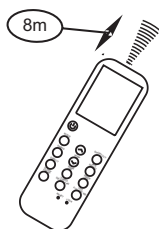
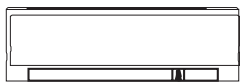

Locația telecomenzii.

- Folosiți telecomanda pe o distanță de 8 m de aparat, îndreptând-o spre receptor. Recepția este confirmată printr-un bip.

⚠ ATENȚIONĂRI

- Aerul condiționat nu va funcționa dacă draperii, uși sau alte materiale blochează semnalul de la telecomandă la unitatea din interior.
- Preveniți scurgerea de lichid în telecomandă. Nu expuneți telecomanda direct în lumina soarelui sau căldură
- Dacă receptorul de semnal cu infra-roșu de pe unitatea din interior este expus direct la lumina soarelui, aerul condiționat poate funcționa necorespunzător. Folosiți draperii pentru a preveni lumina soarelui să cadă pe receptor.
- Dacă alte aparate electrice reacționează la telecomandă, fie mutați aceste aparate fie consultați furnizorul local.
- Nu scăpați telecomanda. Aveți grijă de ea.
- Nu puneți obiecte grele pe telecomandă, nu călcați pe ea.

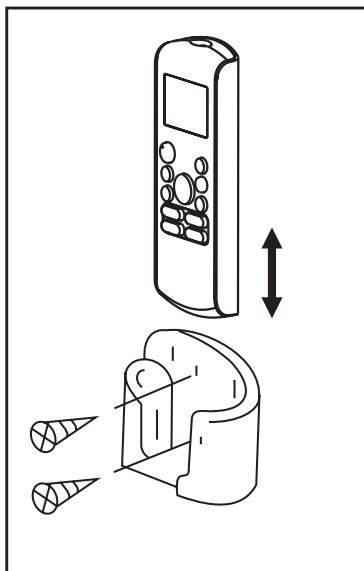

Folosirea suportului de telecomandă (opțional)

- Telecomanda poate fi atașată pe un perete sau stâlp folosind un suport telecomandă (nu este inclus, se cumpără separat).
- Înaintea instalării telecomenzii, verificați ca aerul condiționat să primească semnalul corespunzător.
- Instalați telecomanda cu 2 șuruburi.
- Pentru instalarea sau îndepărtarea telecomenzii, ridicați-o sau coborâți-o din suport.

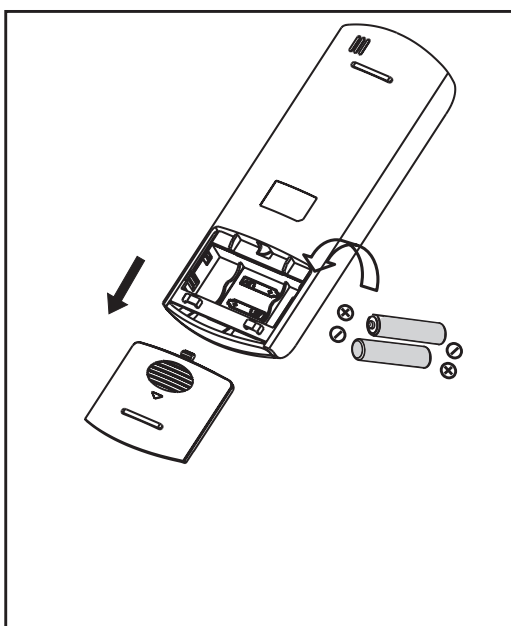

Înlocuire baterii

Următoarele cazuri înseamnă baterii descărcate

Înlocuiți vechile baterii cu unele noi

- Bipul de recepție nu este emis când se transmite semnalul.
- Indicatorul dispare.

Telecomanda este alimentată de două uscate baterii (R03 / LR03× 2) adăpostite în spate parte și protejată de o copertă.

- (1) Îndepărtați capacul din partea din spate a telecomenzii.
- (2) Îndepărtați bateriile vechi și introduceți baterii noi, plasându-le la capetele (+) și (-) corect.
- (3) Puneți capacul la loc.

NOTĂ: Când sunt înlocuite bateriile, se șterg toate programările. După inserarea noilor baterii, telecomanda trebuie reprogramată.

⚠ ATENȚIONĂRI

- Nu amestecați baterii vechi cu unele noi sau diferite tipuri.
- Nu lăsați baterii în telecomandă dacă nu va fi folosită 2 sau 3 luni.
- Nu aruncați bateriile la deșeurile municipale nesortate. Este necesară colectarea separată a acestor deșeurii pentru tratamentul special.

Proceduri de Întreținere

Efectuarea de teste privind scurgeri de gaze

În caz de reparare a circuitului de refrigerare, trebuie ținut cont de următoarea procedură pentru a lua în calcul aprinderea.

- 1 Îndepărtați agentul de refrigerare.
- 2 Curățați circuitul de refrigerare cu gaze inerte.
- 3 Efectuați evacuarea.
- 4 Curățați din nou cu gaze inerte.
- 5 Deschideți circuitul.
- 6 Efectuați reparația.
- 7 Încărcați sistemul cu agent de refrigerare.
- 8 Suflați azot în sistem pentru siguranță.
- 9 Repetați pașii anteriori de câteva ori până nu mai există agent de refrigerare în sistem.

PRUDENȚĂ

- Nu se va folosi aer comprimat sau oxigen.
- Suflați azot în sistem, umpleți cu agent de refrigerare până este atinsă presiunea de funcționare, aerisiți în atmosferă apoi trageți în jos până la golire.
- Pentru încărcarea finală de suflare cu azot, sistemul va fi aerisit până la presiunea atmosferică.
- Procedura este foarte important în cazul lipirii țevilor.
- Asigurați-vă ca priza pompei de evacuare nu este în apropierea nici unei surse de foc și că este posibilă aerisirea.
- Nu aplicați încărcări de sarcină inductivă sau de capacitate permanente fără a vă asigura că acestea nu depășesc voltajul și curentul permise pentru aerul condiționat.

Scoaterea din uz

Următoarele cerințe trebuie îndeplinite înainte și în timpul procedurii de scoatere din funcțiune:

- Înaintea scoaterii din funcțiune, lucrătorul trebuie să cunoască detaliile produsului.
- Întregul agent de refrigerare trebuie recuperat în condiții de siguranță.
- Înaintea începerii procesului trebuie luate analize de ulei și agent de refrigerare pentru situația în care este necesară analiza în vederea refolosirii.
- Înaintea începerii procesului sursa de curent trebuie să fie disponibilă.

- 1 Familiarizați-vă cu detaliile echipamentului.
- 2 Izolați electric sistemul.
- 3 Înainte de a începe procesul, asigurați-vă că:
 - Orice echipament mecanic este disponibil pentru manevrarea cilindrilor de agent de refrigerare.
 - Echipament de protecție individual este disponibil pentru service.
 - Procesul de recuperare trebuie supravegheat de o persoană competent.
 - Echipamentul de recuperare și cilindrii sunt conform standardelor.
- 4 Reduceți sistemul de refrigerare dacă este posibil.
- 5 Dacă golirea nu este posibilă, faceți un colector astfel încât agentul de refrigerare poate fi îndepărtat ușor din sistem.
- 6 Asigurați-vă că cilindrii sunt plasați la scală înainte de a începe recuperarea.
- 7 Efectuați recuperarea în conformitate cu instrucțiunile producătorului.
- 8 Nu supraîncărcați cilindrii. (Nu mai mult de 80 %)
- 9 Asigurați-vă că păstrați cilindrii la presiunea maxim de lucru chiar și temporar.
- 10 După încărcare, asigurați-vă că cilindrii și echipamentul sunt îndepărtate imediat din zonă și că valvele de izolare sunt închise.
- 11 Agentul de refrigerare recuperat nu va fi încărcat în alt sistem decât dacă este curat și verificat.

Pentru informații privind angajamentele de mediu ale Samsung și obligațiile normative specifice pentru produs, de ex. REACH, WEEE, baterii, vizitați: samsung.com/uk/aboutsamsung/samsungelectronics/corporatecitizenship/data_corner.html



Acest dispozitiv este umplut cu agent frigorific R-32.

Klima uređaj

Vlasničke i Instalacijske upute

AR09TXHQASINEU AR09TXHQBWKNEU AR12TXHQASINEU AR12TXHQBWKNEU
AR18TXHQASINEU AR18TXHQBWKNEU AR24TXHQASINEU AR24TXHQBWKNEU

- Hvala vam što ste kupili ovaj Samsungov klima uređaj.
- Prije rukovanja ovim uređajem, pažljivo pročitajte ovaj priručnik i sačuvajte ga za buduću uporabu.



SAMSUNG

Sadržaj

MJERE SIGURNOSTI 03

Vlasničke upute

Specifikacije i karakteristike proizvoda 10

1. Prikaz unutarnjeg uređaja 10
2. Radna temperatura..... 11
3. Ostale karakteristike 12
4. Podešavanje kuta strujanja zraka 13
5. Ručni rad (bez daljinskog)..... 13

Briga i održavanje 14

Problemi prilikom uporabe..... 16

Uputa za instalaciju

Dodaci	19
Sažetak instalacije – Unutarnja jedinica uređaja.....	20
Dijelovi	21
Instalacija unutarnjeg dijela.....	22
1. Izaberite lokaciju instalacije	22
2. Pričvrstite montažnu ploču na zid	22
3. Izbušite zidni otvor za spojna crijeva	23
4. Pripremite crijeva rashladnog sredstva	24
5. Spojite odvodno crijevo	24
6. Povežite signalni kabel	26
7. Omotajte crijeva i kabele	27
8. Montirajte unutarnji dio uređaja	28
Instalacija vanjske jedinice uređaja	29
1. Izaberite lokaciju instalacije	29
2. Ugradite odvodni spoj	30
3. Držač vanjskog uređaja	30
4. Povežite signalne i strujne kabele	32
Priključak za crijevo rashladnog sredstva.....	33
A. Napomena o duljini cijevi	33
B. Upute za spajanje - Crijeva hladnjaka	33
1. Presijecite crijev	33
2. Uklonite oštre ivice	34
3. Zarubljivanje krajeva cijevi	34
4. Spojite cijevi	34
Uklanjanje zraka	36
1. Upute za pražnjenje	36
2. Napomena o dodavanju rashladnoga sredstva	37
Kontrola el. instalacije i ispuštanja plina	39
Probni rad	40

Mjere sigurnosti

Pročitajte sigurnosne mjere opreza prije rada i ugradnje

Nepravilna instalacija zbog zanemarivanja uputa može prouzrokovati ozbiljnu štetu ili ozljedu.

Opasnost od potencijalnih oštećenja ili ozljeda označava se kao **UPOZORENJE** ili **OPREZ**.



UPOZORENJE

Ovaj simbol ukazuje na mogućnost ozljede osoblja ili gubitak života.



OPREZ

Ovaj simbol označava mogućnost oštećenja imovine ili ozbiljne posljedice.



UPOZORENJE

Ovaj uređaj može biti korišten od strane djece od 8 godina pa naviše i od strane osoba s ograničenim fizičkim, senzornim ili mentalnim sposobnostima ili s nedostatnim iskustvom i znanjem, ako su im pruženi nadzor i upute o korištenju uređaja na siguran način i ako razumiju opasnosti koje to donosi. Djeca se ne smiju igrati s uređajem. Čišćenje i održavanje ne smiju obavljati djeca bez nadzora (zahtjevi EN standarda).

Ovaj uređaj nije namijenjen za uporabu od strane osoba (uključujući i djecu) sa ograničenim fizičkim, senzornim ili mentalnim sposobnostima ili nedostatkom iskustva i znanja, osim ako nisu pod nadzorom ili im se ne daju upute za uporabu uređaja od strane osobe odgovorne za njihovu sigurnost. Djecu treba nadgledati kako bi se osiguralo da se ne igraju s uređajem (zahtjevi IEC standarda).

Klima uređaj treba primjenjivati samo za radnje za koje je dizajniran: unutarnja jedinica nije prikladna za postavljanje u prostorima za pranje rublja.



UPOZORENJA ZA UPORABU PROIZVODA

- Ako dođe do nenormalne situacije (npr. ako osjetite da nešto gori), odmah isključite uređaj i napajanje. Nazovite svog distributera za upute kako biste izbjegli strujni udar, požar ili ozljede.
- **Nemojte** stavljati prste, šipke ili druge predmete u ulaz ili izlaz zraka. To može uzrokovati ozljede, jer se ventilator može okretati velikom brzinom.
- **Nemojte** koristite gorive sprejeve kao što su sprej za kosu, lak ili boju u blizini uređaja. To može izazvati požar ili izgaranje.
- **Nemojte** koristite klima uređaj na mjestima u blizini ili oko gorivih plinova. Plin koji iscuri može se sakupljati oko uređaja i izazvati eksploziju.
- **Nemojte** koristiti svoj klima uređaj u vlažnim prostorijama kao što su kupaonica ili praonica rublja. Previše izlaganja vodi može dovesti do kratkog spoja električnih komponenti.
- **Nemojte** izlažite svoje tijelo hladnom zraku dulje vrijeme.
- **Nemojte** dopustiti djeci igranje klima uređaj. Djeca moraju biti sve vrijeme pod nadzorom u blizini uređaja.
- Ako se klima uređaj koristi zajedno sa šporetima ili drugim uređajima za grijanje, temeljito prozračite prostoriju da ne bi došlo do nedostatka kisika.
- U određenim funkcionalnim okruženjima, kao što su kuhinje, serverske sobe itd. preporučuje se uporaba posebno dizajniranih klimatizacijskih uređaja.
- Ne koristite sredstva za ubrzavanje postupka odmrzavanja ili čišćenje, osim onih koje preporučuje Samsung.
- Nemojte bušiti ni paliti.
- Imajte na umu da rashladna sredstva ne sadrže miris .

UPOZORENJA ZA ČIŠĆENJE I ODRŽAVANJE

- Isključite uređaj i isključite napajanje prije čišćenja. Ako to ne učinite, može doći do strujnog udara.
- **Nemojte** čistiti klima uređaj prevelikom količinom vode.
- **Nemojte** čistiti klima uređaj gorivim sredstvima za čišćenje. Goriva sredstva za čišćenje mogu izazvati požar ili deformacije.
- Proizvod se čuva u prostoriji bez izvora paljenja (npr. Otvoreni plamen, plinski aparat, električni grijač itd.).
- Imajte na umu da rashladno sredstvo nema miris .
- Nakon instalacije iskoristite PE BAG za prekrivanje klima uređaja i uklonite ga kad uređaj pokrenete.

OPREZ

- Isključite klima uređaj i isključite napajanje ako ga nećete koristiti dulje vrijeme.
- Za vrijeme trajanja oluje isključite i iskopčajte uređaj iz napajanja.
- Provjerite može li kondenzat vode neometano otjecati iz jedinice.
- **Nemojte** koristite klima uređaj mokrim rukama. To može prouzrokovati strujni udar.
- **Nemojte** koristite uređaj u bilo koju drugu svrhu osim njegove predviđene.
- **Nemojte** penjite se i ne postavljajte predmete na vanjsku jedinicu uređaja.
- **Nemojte** dozvoliti da klima uređaj radi dulje vrijeme s otvorenim vratima ili prozorima ili ako je vlaga jako visoka.

ELEKTRIČNA UPOZORENJA

- Koristite samo naznačeni kabel za napajanje. Ako je kabel za napajanje oštećen, mora ga zamijeniti proizvođač, njegov servisni agent ili slična kvalificirana osoba kako bi se izbjegla opasnost.
- Držite utikač čistim. Uklonite prašinu ili prljavštinu koja se nakupila na utikaču ili oko njega. Prljavi utikači mogu izazvati požar ili strujni udar.
- **Nemojte** povlačite kabel za napajanje da biste isključili jedinicu. Čvrsto držite utikač i izvucite ga iz utičnice. Povlačenje direktno za kabel može ga oštetiti, što može dovesti do požara ili strujnog udara.
- **Nemojte** mijenjati duljinu kabela ili koristiti produžni kabel za napajanje uređaja.
- Električnu utičnicu **Nemojte** dijelite sa drugim uređajima. Nepravilno ili nedovoljno napajanje može prouzrokovati požar ili strujni udar.
- Proizvod mora biti pravilno uzemljen u vrijeme ugradnje ili može doći do strujnog udara.
- Za sve električne radove slijedite sve lokalne i državne standarde ožičenja, propise i priručnik za ugradnju. Čvrsto priključite kabele i čvrsto ih pričvrstite kako biste spriječili da vanjske sile oštete terminal. Nepravilni električni priključci mogu pregrijati i uzrokovati požar, a mogu izazvati i šok. Sve električne veze moraju biti izvedene u skladu s dijagramom električnih veza koji se nalazi na pločama unutarnjih i vanjskih jedinica uređaja.
- Sva ožičenja moraju biti pravilno postavljena kako bi se osiguralo da se poklopac upravljačke ploče pravilno zatvori. Ako poklopac upravljačke ploče nije pravilno zatvoren, to može dovesti do korozije i uzrokovati da se spojne tačke na terminalu zagrijavaju, zapale ili uzrokuju strujni udar.
- Ako priključujete napajanje na fiksne instalacije, uređaj za isključivanje na svim polovima koji ima najmanje 3mm zazora na svim polovima i ima struju curenja koja može biti veća od 10mA, a uređaj za zaostalu struju (RCD) ima nazivnu zaostaluu radnu struju koja ne prelazi 30mA, i isključenje mora biti ugrađeno u fiksno ožičenje u skladu s pravilima ožičenja.

UZETI U OBZIR SPECIFIKACIJE OSIGURAČA

Električna pločica klima uređaja (PCB) dizajnirana je s osiguračem da bi se osigurala zaštita od prekomjerne struje.

Specifikacije osigurača su tiskane na pločici, kao što su:

Unutarnja jedinica uređaja: T3.15AL/250VAC, T5AL/250VAC, T3.15A/250VAC, T5A/250VAC, itd.

Vanjska jedinica uređaja: T20A/250VAC (<= 18000Btu/h po jedinici), T30A/250VAC (>18000Btu/h po jedinici)

NAPOMENA: Za jedinice s rashladnim sredstvom R32 ili R290 može se koristiti samo zaštitni keramički osigurač.



UPOZORENJA ZA UGRADNJU PROIZVODA

1. Instalaciju mora izvesti ovlašćeni prodavač ili stručnjak. Loša instalacija može prouzrokovati istjecanje vode, strujni udar ili požar.
2. Instalacija mora biti izvedena u skladu s uputama za instalaciju. Nepravilna instalacija može dovesti do curenja vode, strujnog udara ili požar.
U Sjevernoj Americi ugradnja se mora izvoditi sukladno zahtjevima NEC-a i CEC-a samo od strane ovlaštenog osoblja.)
3. Za popravku ili održavanje ovog uređaja obratite se ovlaštenom servisu. Uređaj se postavlja sukladno nacionalnim propisima o ožičenju.
4. Za instalaciju koristite samo uključenu dodatnu opremu i naznačene dijelove. Korišćenje nestandardnih dijelova može prouzrokovati istjecanje vode, strujni udar, požar i može uzrokovati kvar uređaja.
5. Instalirajte jedinicu na čvrstu lokaciju koja može izdržati težinu uređaja. Ako odabrana lokacija ne može izdržati težinu uređaja ili instalacija nije izvršena pravilno, uređaj može pasti i uzrokovati ozbiljne ozljede i oštećenja.
6. Instalirajte odvodna crijeva prema uputama u ovom priručniku. Nepravilna odvodnja može uzrokovati oštećenja vodom u vašem domu.
7. Uređaje koji imaju pomoćni električni grijač **nemojte** postavljati unutar 1 metra (3 stope) od zapaljivih materijala.
8. **Nemojte** postavljajte uređaj na mjesto koje može biti izloženo gorivim plinovima. Ako se oko jedinice sakuplja gorivi plin, to može izazvati požar.
9. Ne uključujte napajanje dok svi radovi nisu završeni.
10. Prilikom preseljenja ili premještanja klima uređaja obratite se iskusnim serviserima radi odvajanja i ponovne instalacije uređaja.
11. Pročitajte kako instalirati aparat na njegov držač u odjeljcima “Instalacija unutarnje jedinice uređaja” i “Instalacija vanjske jedinice uređaja”.
12. Vanjska jedinica mora biti postavljena na otvorenom prostoru koji je uvijek provjetren.
13. Pridržavajte se lokalnih propisa o plinu.
14. Za rukovanje rashladnim sredstvom, njegovo čišćenje i odlaganje ili za otvaranje rashladnog uređaja, radnik treba posjedovati potvrdu ovlaštenih nadležnih tijela.
15. Ne instalirajte unutarnju jedinicu na sljedeća mjesta:
16. Mjesto ispunjeno mineralima, prskanim uljem ili parom. To će pokvariti plastične dijelove, uzrokujući kvar ili propuštanje.
17. Mjesta koja su blizu izvora topline.
18. Mjesta koja proizvode tvari poput sumpornog plina, plina klor, kiseline i alkalije. Može prouzrokovati koroziju cijevi i spojeva.
19. Mjesta koja mogu uzrokovati propuštanje zapaljivog plina i suspenziju ugljičnih vlakana, zapaljivu prašinu ili zapaljive tvari.
20. Mjesta gdje rashladno sredstvo curi i taloži se .
21. Mjesta gdje životinje mogu urinirati na proizvodu. Može doći do pojave amonijaka.
22. Ne koristite unutarnju jedinicu za čuvanje prehrambenih proizvoda, biljaka, opreme i umjetničkih djela. To može pogoršati njihovu kvalitetu.
23. Ne postavljajte unutarnju jedinicu ako ima problema s drenažom.
24. Budući da vaš klima uređaj sadrži R-32 rashladno sredstvo, provjerite je li instaliran i pohranjen u prostoriji čija je tlocrtna površina veća od minimalne potrebne podne površine navedene u sljedećoj tablici:

Zidni tip	
m(kg)	A(m ²)
≤1.842	Nema zahtjeva

Zidni tip	
1.843	4.45
1.9	4.58
2.0	4.83
2.2	5.31
2.4	5.79
2.6	6.39
2.8	7.41
3.0	8.51

- m: Ukupni naboj rashladnog sredstva u sustavu
- A : Minimalna potrebna površina poda
- VAŽNO: obavezno je razmotriti ili gornju tablicu ili uzeti u obzir lokalni zakon koji se tiče minimalne stambene površine prostora.
- Minimalna ugradbena visina unutarne jedinice je 0,6 m za podno montiranje, 1,8 m za zid, 2,2 m za strop.

Ugradnja vanjske jedinice

- Tijekom ugradnje ili izmještanja proizvoda, ne miješajte rashladno sredstvo s drugim plinovima, uključujući zrak ili neoznačeno sredstvo za hlađenje. Ako se toga ne pridržavate, može doći do povećanja tlaka, što može rezultirati puknućem ili ozljedom.
- Nemojte rezati ili paliti posudu s rashladnim sredstvom ili cijevima.
- Za rashladno sredstvo koristite čiste dijelove poput mjerača razdjelnika, vakuumske crpke i crijeva za punjenja.
- Ugradnju mora izvoditi osoblje kvalificirano za rukovanje rashladnim sredstvom. Također, pogledajte odredbe i zakone.
- Pazite da u cijevi ne dospjevaju strane tvari (ulje za podmazivanje, rashladno sredstvo, voda itd.). Primjena ulja ili rashladnog sredstva oštećuje cjevovode i rezultira propuštanjem. Za spremanje, čvrsto zapečatite njihove otvore.
- Kad je potrebna mehanička ventilacija, otvori za ventilaciju moraju se zaštititi od začepljenja.
- Za odlaganje proizvoda pridržavajte se lokalnih zakona i propisa.
- Ne radite u stiješnjenom prostoru.
- Područje oko radnog prostora mora biti ograđeno.
- Cijevi rashladnog sredstva moraju biti postavljene u položaj u kojem nema tvari koje mogu nastati korozijom.
- Za instalaciju se provode sljedeće provjere:
 - Količina punjenja ovisi o veličini prostorije.
 - Ventilacijski uređaji i otvori rade normalno i nisu ometani.
 - Oznake i znakovi na opremi moraju biti vidljivi i čitljivi.
- Prozračite prostoriju nakon propuštanja rashladnog sredstva. Kada je rashladno sredstvo koje je izcurilo izloženo plamenu, može izazvati pojavu otrovnih plinova.
- Provjerite je li radno područje zaštićeno od zapaljivih tvari.
- Za čišćenje zraka u rashladnom sredstvu obavezno koristite vakuum crpku.
- Imajte na umu da rashladno sredstvo nema miris .
- Uređaji nisu protueksplozijski, tako da moraju biti ugrađeni bez opasnosti od eksplozije.
- Ovaj proizvod sadrži fluorirane plinove koji doprinose globalnom efektu staklene bašte. Stoga ne izlažite plinove u atmosferu .
- Budući da je radni tlak za R-32 1,6 puta viši od tlaka za R-22, koristite posebne cijevi i alate koji su navedeni. U slučaju zamjene modela R-22 s modelom R-32, obavezno zamijenite uobičajene cjevovode i matice navedenim.
- Modeli koji koriste rashladno sredstvo R-32 imaju drugačiji promjer navoja za otvor za punjenje kako bi se spriječilo oštećenje punjenja. Stoga unaprijed provjerite njegov promjer (1/2 inča).
- Servisiranje mora biti izvedeno prema preporuci proizvođača. U slučaju da se tijekom servisiranja pridruže druge stručne osobe, ono se provodi pod nadzorom osobe koja je nadležna za rukovanje zapaljivim rashladnim sredstvima.
- Za servisiranje uređaja koji sadrže zapaljive rashladna sredstva, sigurnosne provjere su obavezne kako bi se smanjila opasnost od zapaljenja.

- Servisiranje se provodi prema kontroliranom postupku kako bi se smanjio rizik od zapaljenja rashladnog sredstva ili plinova.
- Ne instalirajte tamo gdje postoji opasnost od propuštanja zapaljivih plinova.
- Ne stavljajte uz izvore topline.
- Pazite da ne izazove iskrnu na sljedeći način:
 - Ne uklanjajte osigurače s uključenim napajanjem.
 - Ne isključujte utikač iz zidne utičnice s uključenim napajanjem.
 - Preporuča se postavljanje utičnice u visoki položaj. Postavite kablove tako da se ne zapetljaju.
- Ako unutarnja jedinica nije kompatibilna s R-32, pojavljuje se signal pogreške i jedinica neće raditi.
- Nakon instalacije provjerite da li ima propuštanja. Može doći do pojave otrovnog plina i ako dođe u kontakt s izvorom zapaljenja, poput grijača ventilatora ili štednjaka, obavezno koristite isključivo čelične boce za povrat rashladnog sredstva.

Napomena o fluoriranim plinovima (Nije primjenjivo na uređaj koji koristi rashladno sredstvo)

1. Ovaj klima uređaj sadrži fluorirane stakleničke plinove. Za konkretne informacije o vrsti plina i količini, pogledajte odgovarajuću naljepnicu na samom uređaju ili "Korisnički priručnik - Specifikacija proizvoda" na pakovanju vanjske jedinice proizvoda. (Samo proizvodi Evropske unije).
2. Instalaciju, servis, održavanje i popravku ovog uređaja mora izvršiti kvalificirani tehničar.
3. Deinstalaciju i reciklažu proizvoda mora obaviti certificirani stručnjak.
4. Za opremu koja sadrži fluorirane stakleničke plinove u količinama od 5 tona ekvivalenta CO₂ ili više, ali manjim od 50 tona ekvivalenta CO₂. Ako je na sustavu instaliran sustav za otkrivanje istjecanja, mora se provjeriti da li postoji propuštanje najmanje svaka 24 mjeseca .
5. Kada se provjerava da li uređaj curi, toplo se preporučuje pravilno vođenje evidencije svih provjera.
6. Kada klima uređaj ne radi ispravno tijekom hlađenja ili grijanja, postoji mogućnost istjecanja rashladnog sredstva. Ako dođe do curenja, zaustavite rad, prozračite prostoriju i odmah se obratite prodavaču za ponovno punjenje rashladnog sredstva.
7. Rashladno sredstvo nije štetno. Međutim, ako dođe u kontakt s vatrom, može stvoriti štetne plinove i postoji opasnost od požara.
8. Tijekom prijevoza unutarnje jedinice, cjevovodi moraju biti pričvršćeni nosačima radi zaštite. Ne pomičite proizvod držeći se za cjevovod.
9. To može uzrokovati istjecanje plina.
10. Nemojte rezati ili paliti posudu s rashladnim sredstvom ili cijevima.
11. Ne usmjeravajte zrak prema kaminu ili grijaču.



UPOZORENJE za uporabu R32 rashladnog sredstva

- Kada se koristi gorivo rashladno sredstvo, aparat treba skladištiti u dobro ventiliranom prostoru gdje veličina prostorije odgovara prostoru koji je specificiran za rad.
Za modele rashladnih sredstava R32:
Uređaj se instalira, koristi i čuva u sobi većoj od 4m².
Uređaj se ne smije postavljati u neventilirani prostor, ako je taj prostor manji od 4m².
- Mehanički priključci koji se mogu ponovno upotrijebiti i prošireni spojevi nisu dozvoljeni u zatvorenom prostoru.
(EN Standard zahtjevima).
- Mehanički priključci koji se koriste u zatvorenom prostoru neće imati stopu veću od 3 g / godišnje pri 25% maksimalnog dozvoljenog tlaka. Kada se mehanički spojevi ponovno upotrijebe u zatvorenom prostoru, dijelovi za zaptivanje treba da budu obnovljeni. Kada se prošireni spojevi ponovno upotrijebe u zatvorenom prostoru, ti prošireni dijelovi treba da budu iznova napravljeni.
(UL Standard zahtjevima).
- Kada se mehanički spojevi ponovno upotrijebe u zatvorenom prostoru, dijelovi za zaptivanje treba da budu obnovljeni. Kada se prošireni spojevi ponovno upotrijebe u zatvorenom prostoru, ti prošireni dijelovi treba da budu iznova napravljeni.
(IEC Standard zahtjevima).

- Za proizvod koji koristi rashladno sredstvo R-32, ugradite unutarnju jedinicu na zid 1,8 m ili više od poda.

Priprema alata za gašenje požara

- Ako treba obaviti bilo kakve vruće radove, na raspolaganju mora biti odgovarajuća oprema za gašenje požara.
- U blizini mjesta za punjenje treba da se nalazi vatrogasni aparat na suhi prah ili CO₂.

Bez izvora zapaljenja

- Obavezno pohranite uređaje na mjesto gdje nema stalnih izvora zapaljenja (kao što je otvoreni plamen, plinski uređaj ili električni grijač).
- Servisni inženjeri ne smiju koristiti nikakve izvore zapaljenja koji bi mogli prouzrokovati opasnost od izbijanja požara ili eksplozije.
- Potencijalni izvori zapaljenja moraju se držati dalje od radnog područja i mjesta gdje se zapaljivo rashladno sredstvo potencijalno može odložiti u okoliš.
- Radno područje treba provjeriti kako bi se osigurali da nema zapaljivih opasnosti ili rizika od paljenja. Treba okačiti znak da je zabranjeno pušenje.
- Ni pod kojim se uvjetima ne smiju koristiti potencijalni izvori zapaljenja tijekom postupka otkrivanja propuštanja.
- Uvjerite se da su brtve ili materijali za brtvljenje u dobrom stanju.
- Sigurni dijelovi su oni sa kojima radnik može raditi u zapaljivoj atmosferi. Ostali dijelovi mogu rezultirati zapaljenjem uslijed propuštanja.
- Komponente zamijenite samo dijelovima koje naznači Samsung. Drugi dijelovi mogu rezultirati paljenjem rashladnog sredstva u zraku zbog curenja.

Prozračivanje prostora

- Provjerite da li je radni prostor dobro prozračen prije obavljanja bilo kakvih vrućih radova.
- Provjetravanje se vrši čak i tijekom rada.
- Prozračivanje treba da sigurno rasprši ispuštene plinove i po mogućnosti ih izbaciti u atmosferu.
- Provjetravanje se vrši čak i tijekom rada.

Načini otkrivanja propuštanja

- Detektor propuštanja mora biti kalibriran u prostoru bez rashladnog sredstva.
- Uvjerite se da detektor nije potencijalni izvor zapaljenja.
- Detektor propuštanja mora biti postavljen na LFL (donja granica zapaljivosti).
- Izbjegavajte uporabu deterdženata koji sadrže klor jer klor može reagirati s rashladnim sredstvom i nagristi cijevi .
- Ako postoji sumnja na propuštanje, mora se ukloniti svaki otvoreni plamen.
- Ako se tijekom lemljenja uoči propuštanje, cjelokupno rashladno sredstvo treba se ukloniti iz proizvoda ili izolirati (npr. Pomoću zapornih ventila). Ne smije se izravno odložiti u okoliš. Za pročišćavanje sustava prije i za vrijeme postupka lemljenja koristi se dušik bez kisika (OFN).
- Radno područje prije i za vrijeme rada mora se provjeriti odgovarajućim detektorom rashladnog sredstva.
- Provjerite je li detektor propuštanja prikladan za upotrebu sa zapaljivim rashladnim sredstvima.

Označavanje

- Oprema mora biti označena s naznakom da je izvan upotrebe i da je rashladno sredstvo ispražnjeno.
- Oznake moraju biti datirane.
- Osigurajte naljepnice na opremi s naznakom da oprema sadrži zapaljivo rashladno sredstvo.

Sanacija

- Prilikom uklanjanja rashladnoga sredstva iz sustava, radi servisiranja ili razgradnje, preporučamo uklanjanje rashladnoga sredstva u potpunosti.
- Prilikom prijenosa rashladnoga sredstva u čelične boce pobrinite se za korištenje isključivo odgovarajućih čeličnih boca za obnovu rashladnoga sredstva.
- Sve čelične boce koje se koriste za obnovu rashladnog sredstva moraju biti označene.

- Čelične boce moraju biti opremljene tlačnim sigurnosnim ventilima i pratećim zapornim ventilima u ispravnom stanju.
- Prazne čelične boce moraju biti ispražnjene u potpunosti te ohlađene prije obnove.
- Oprema za obnovu mora biti u dobrome radnom stanju, opremljena kompletom uputa za tu opremu te primjerena za pražnjenje zapaljivih rashladnih sredstava.
- Osim toga, na raspolaganju mora biti komplet kalibriranih vaga u dobrome stanju.
- Cijevi moraju biti opremljene nepropusnim spojnim elementima.
- Prije uporabe sustava za obnovu provjerite njegovo radno stanje te jesu li svi prateće električne komponente zabrtvljene. Ako ste u nedoumici, posavjetujte se s proizvođačem.
- Ispražnjeno rashladno sredstvo vratite dobavljaču rashladnoga sredstva u odgovarajućoj čeličnoj boci s odgovarajućom obavijesti o prijevozu otpadaka.
- Nemojte miješati rashladna sredstva u jedinicama za obnovu, a naročito čeličnim bocama.
- Ako želite ukloniti kompresore ili kompresorska ulja, morate ih isprazniti na prihvatljivu razinu kako biste osigurali da zapaljivo rashladno sredstvo ne bi ostalo u mazivu.
- Postupak pražnjenja obavite prije vraćanja kompresora dobavljačima.
- Za ubrzanje toga postupka možete koristiti samo električno zagrijavanje kućišta kompresora.
- Kad se ulje istoči iz sustava, može se sigurno ukloniti.
- Pri ugradnji uz rukovanje rashladnim sredstvom (R-32) koristite namjenski alat i cijevni materijal. Budući da je tlak rashladnog sredstva, R-32 otprilike 1,6 puta viši nego u slučaju R-22, neupotreba namjenskog alata i cijevnih materijala može prouzrokovati puknuće ili ozljede. Nadalje, to može uzrokovati ozbiljne nesreće, poput curenja vode, strujnog udara ili požara.
- Da biste spriječili zapaljenje nikada ne postavljajte opremu koja ide na motorni pogon.
- U slučaju kvara, odmah zaustavite rad klima uređaja i isključite cijeli elektroenergetski sustav. Zatim se obratite ovlaštenom servisnom osoblju.



***Ispravno odlaganje ovog proizvoda
(otpadna električna i elektronička oprema)***

(Primjenjivo u zemljama sa sustavima za odvojeno prikupljanje)

Ova oznaka na proizvodu, priboru ili uputstvu ukazuje na to da se proizvod i njegov elektronički pribor (npr. punjač, slušalice, USB kabel) ne smiju odlagati s drugim kućnim otpadom na kraju radnog vijeka. Da biste spriječili moguće štete okolišu ili ljudskom zdravlju od nekontroliranog odlaganja otpada, molimo odvojite te stavke od drugih vrsta otpada i odgovorno ih reciklirajte kako bi se promovirala održiva ponovna uporaba materijalnih resursa.

Kućni korisnici trebaju se obratiti prodavaču od kojeg su kupili ovaj proizvod, ili uredu njihove lokalne uprave, radi detalja o tome gdje i kako mogu preuzeti ove predmete za ekološko sigurno recikliranje.

Poslovni korisnici trebaju kontaktirati svog dobavljača i provjeriti uvjete i odredbe ugovora o kupnji.

Ovaj proizvod i njegova elektronička oprema ne smiju se miješati s ostalim komercijalnim otpadom za odlaganje.



Ispravno odlaganje baterija ovog proizvoda

Ova oznaka na bateriji, priručniku ili ambalaži ukazuje da baterije na ovom proizvodu ne treba odlagati s drugim kućnim otpadom na kraju radnog vijeka. Kemijski simboli Hg, Cd ili Pb označavaju da baterija sadrži živu, kadmij ili olovo iznad referentnih razina navedenih u Direktivi EZ 2006/66.

Specifikacije i karakteristike uređaja

Prikaz unutarnjeg uređaja

NAPOMENA: Različiti modeli imaju različite prednje ploče i displej. Nisu svi pokazatelji opisani u nastavku dostupni za klima uređaj koji ste kupili. Molimo vas da provjerite prednju stranu unutarnjeg uređaja koji ste kupili.

Ilustracije u ovom priručniku služe za objašnjenje. Stvarni oblik vaše unutarnje jedinice može se malo razlikovati. Stvarni oblik je mjerodavan.

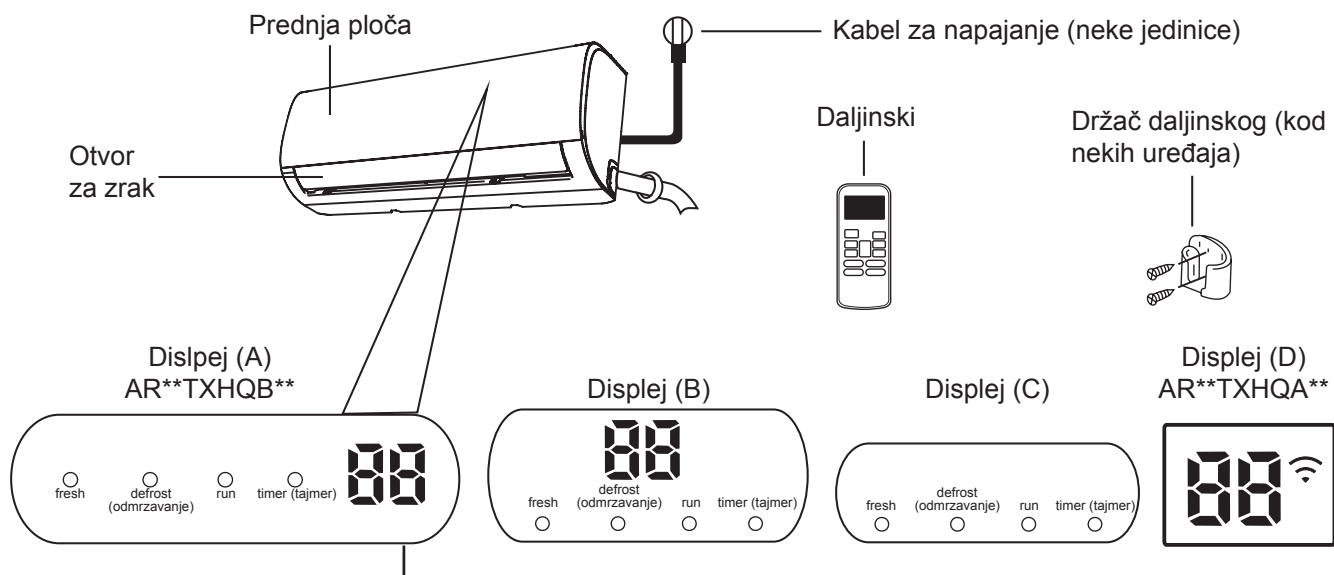

„fresh“

kada je aktivirana opcija „Svjež“ (na nekim uređajima)

„defrost (odmrzavanje)“

Kada je aktivirana opcija.

„run“

kada uređaj radi.

„timer (tajmer)“

kada je tajmer postavljen



„“



kada je bežični upravljač aktiviran (od nekih uređaja)

„“

Pokazuje temperaturu, režim rada i kodove za greške:

Kada je ECO funkcija aktivirana (kod nekih uređaja),

’’ lampice se postupno pale jedna za drugom kao  -- 

--  -- postavljena temperatura -- jedan interval u jednoj sekundi.

“” tijekom tri sekunde kada je:

- TIMER ON (tajmer uključen) je podešen (ako je jedinica isključena, “” ostaje uključeno kad je postavljen TIMER ON)

- Uključena je opcija FRESH, SWING (oscilacija), TURBO ili SILENCE “

” tijekom tri sekunde kada je:

- TIMER OFF (tajmer isključen) je postavljen
- FRESH, SWING (oscilacija), TURBO ili SILENCE opcije isključene

“” kada je uključena opcija protiv hladnog zraka

“” kada je uključeno odmrzavanje (za uređaje sa opcijom grijanja i hlađenja)

“” kada uređaj ima opciju sa automatsko čišćenje (kod nekih uređaja)

“” kada je uključena opcija grijanja 8°C (na nekim uređajima)

Značenje
kodova na
displeju

Radna temperatura

Kada se vaš klima uređaj koristi izvan sljedećih temperaturnih raspona, određene sigurnosne opcije mogu se aktivirati i uzrokovati onesposobljavanje uređaja.

Inverter split tip klima uređaja

	COOL (hlađenje) režim rada	HEAT (grijanje) režimu rada	DRY (sušenje) režimu rada
Sobna temperatura	17°C - 32°C (62°F - 90°F)	0°C - 30°C (32°F - 86°F)	10°C - 32°C (50°F - 90°F)
Vanjska temperatura	0°C - 50°C (32°F - 122°F)	-15°C - 30°C (5°F - 86°F)	0°C - 50°C (32°F - 122°F)
	-15°C - 50°C (5°F - 122°F) (Za modele sa niskotemperaturnim sustavima za hlađenje.)		
	0°C - 52°C (32°F - 126°F) (Za posebne tropske modele)		0°C - 52°C (32°F - 126°F) (Za posebne tropske modele)

ZA VANJSKE UREĐAJE SA POMOĆNIM ELEKTRIČNIM GRIJAČEM

Kada je vanjska temperatura ispod 0°C (32°F), toplo preporučujemo da uređaj bude stalno uključen kako bi se osigurao nesmetani rad.

Da biste dodatno optimizirali performanse svog uređaja uradite sljedeće:

- Držite vrata i prozore zatvorene.
- Ograničite potrošnju energije upotrebom funkcija TIMER ON (tajmer uključen) i TIMER OFF (tajmer isključen).
- Ne blokirajte usisne ili izlazne otvore za zrak.
- Redovno pregledajte i čistite filtre za zrak.

Vodič o korištenju infracrvenog daljinskog nije uključen u ovo uputstvo. Nisu dostupne sve funkcije za klima uređaj, provjerite unutarnji zaslon i daljinski upravljač uređaja koji ste kupili.

Ostale karakteristike

• Auto-Restart (na nekim uređajima)

Ako jedinica izgubi snagu, automatski će se ponovno pokrenuti s prethodnim postavkama nakon što se napajanje vrati.

• Protiv plijesni (na nekim uređajima)

Kad isključite jedinicu iz režima COOL (hlađenje), AUTO (automatski) (COOL) ili DRY (sušenje), klima uređaj će i dalje raditi s vrlo malom snagom radi sušenja kondenzirane vode i sprečavanja rasta plijesni.

• Bežična kontrola (na nekim uređajima)

Bežična kontrola omogućava vam upravljanje klima uređajem pomoću mobilnog telefona i bežične veze.

Za pristup USB uređajima, operacije zamjene i održavanja mora izvesti stručno osoblje.

• Pamćenje kuta otvora za strujanje zraka (na nekim uređajima)

Pri uključivanju uređaja, otvor se automatski vraća u prijašnji kut.

• Detekcija curenja rashladnog sredstva (na nekim uređajima)

Unutarnja jedinica automatski će prikazati „EC“ ili „ELOC“ ili bljeskati LEDS (ovisi o modelu) kada otkrije propuštanje rashladnog sredstva.

• Sleep (Spavanje) Uporaba

korištenje energije dok vi spavate (i kada vam nije potrebna ista temperatura kako bi vam bilo prijatno). Ova se funkcija može aktivirati samo daljinskim upravljačem. A SLEEP (spavanje) funkcija (spavanje) nije dostupna u FAN (ventilacija) ili DRY (sušenje) načinu rada. Pritisnite gumb SLEEP (spavanje) kad ste spremni za spavanje. Kada je uređaj u COOL (hlađenje) načinu rada, on će nakon 1 sata povećati temperaturu za 1°C (2°F), a onda dodatnih 1°C (2°F) nakon dodatnih sat vremena. Kada je u HEAT (grijanje) režimu rada, uređaj će smanjiti temperaturu za 1°C (2°F) nakon 1 sata, a dodatnih 1°C (2°F) nakon novog sata. Opcija mirovanja prestat će nakon 8 sati, a uređaj će nastaviti raditi s konačnom situacijom.

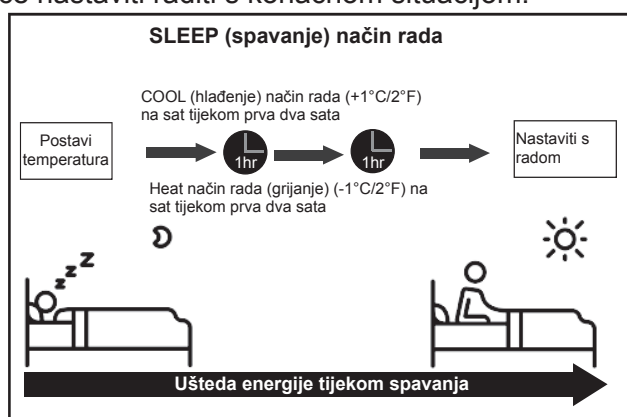

• Podešavanje kuta protoka zraka

Postavljanje vertikalnog kuta strujanja zraka

Dok je jedinica uključena, pomoću gumba SWING/DIRECT (oscilacija / direktno) na daljinskom upravljaču postavite smjer (vertikalni kut) strujanja zraka. Pojediniosti potražite u Priručniku za daljinsko upravljanje.

NAPOMENE O KUTOVIMA OTVORA ZA STRUJANJE ZRAKA

Kada koristite COOL (hlađenje) ili DRY (sušenje) način rada, ne postavljajte poklopac pod previše vertikalni kut tijekom dužeg vremenskog perioda. To može uzrokovati kondenzaciju vode na žaluzinama otvora, koja će onda padati na vaš pod ili namještaj.

Kada koristite režim rada COOL (hlađenje) ili HEAT (grijanje), postavljanje rešetke pod previše vertikalni kut može umanjiti performanse uređaja zbog ograničenog protoka zraka.

Postavljanje vodoravnog kuta strujanja zraka

Horizontalni kut strujanja zraka mora se postaviti ručno. Uхватite šipku za odbijanje zraka (vid. Sliku B) i ručno je podesite u željenom smjeru.

Kod nekih uređaja horizontalni kut strujanja zraka može se postaviti daljinskim upravljanjem. Pogledajte Priručnik za daljinsko upravljanje.

Ručni rad (bez daljinskog)

! OPREZ

Ručni taster namijenjen je samo testiranju i radu u hitnim slučajevima. Molimo vas, nemojte koristiti ovu funkciju ako se daljinski upravljač ne izgubi i ukoliko ovo nije apsolutno neophodno. Da biste povratili normalan način rada, pomoću daljinskog upravljača aktivirajte uređaj. Prije ručnog rada uređaj mora biti isključen.

Da biste ručno upravljali uređajem:

1. Otvorite prednju ploču unutarne jedinice.
2. Pronađite gumb MANUAL CONTROL (ručna kontrola) na desnoj strani uređaja.
3. Jednom pritisnite gumb MANUAL CONTROL (ručna kontrola) da biste aktivirali režim FORCED AUTO (prisilno automatski).
4. Ponovno pritisnite gumb MANUAL CONTROL (ručna kontrola) da biste aktivirali način FORCED COOLING (prisilno hlađenje).
5. Pritisnite gumb MANUAL CONTROL (ručna kontrola) treći put da biste isključili uređaj.
6. Zatvorite prednju ploču.

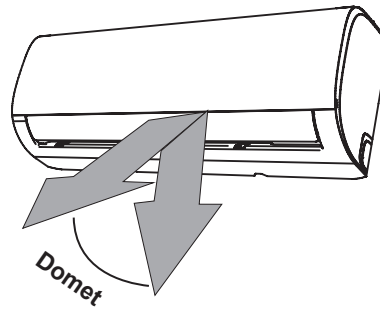

NAPOMENA: Ne pomičite otvor za strujanje zraka rukom. To će dovesti do toga da otvor ne bude usklađen s načinom rada. Ako se to dogodi, isključite uređaj i isključite ga iz struje nekoliko sekundi, a zatim ga ponovno pokrenite. Ovo će resetirati otvor za strujanje.

Slika A

! OPREZ

Ne stavljajte prste u ili blizu ventilatora i usisne strane uređaja. Ventilator velike brzine unutar uređaja može prouzrokovati ozljede.

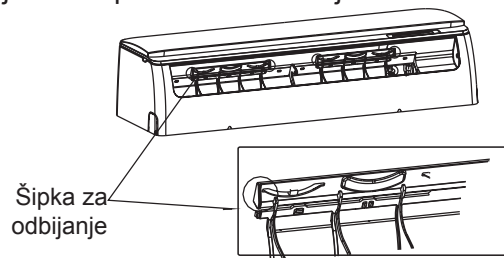

Slika B.

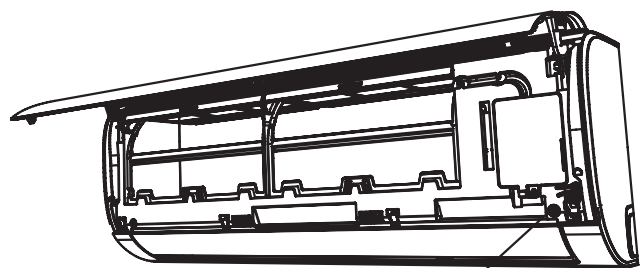

Gumb MANUAL CONTROL (ručna kontrola)

Briga i Održavanje

Čišćenje unutarnje jedinice uređaja

⚠ PRIJE ČIŠĆENJA ILI ODRŽAVANJA

UVIJEK ISKLJUČITE KLIMA UREĐAJ I PREKINITE NJEGOVO NAPAJANJE PRIJE ČIŠĆENJA ILI ODRŽAVANJA.

⚠ OPREZ

Za brisanje uređaja koristite samo meku, suhu krpu. Ako je uređaj posebno prljav, za brisanje možete koristiti krpu natopljenu toplom vodom.

- **Nemojte** koristiti hemikalije ili hemijski tretirane krpe za čišćenje uređaja
- **Nemojte** koristite benzen, sredstvo za razrjeđivanje boje, prašak za poliranje ili druga otapala za čišćenje uređaja. Oni mogu uzrokovati pucanje ili deformiranje plastične površine.
- **Nemojte** koristite vodu topliju od 40°C (104°F) za čišćenje prednje ploče. To može dovesti do deformacije ili promjene boje panela.

Čišćenje filtra za zrak

Začepljeni klima uređaj može umanjiti efikasnost hlađenja, a može biti i loš za vaše zdravlje. Obavezno čistite filter jednom u dvije sedmice.

1. Podignite prednju ploču unutarnje jedinice.
2. Prvo pritisnite jezičak na kraju filtra da otpustite kopču, podignite je, a zatim povucite prema sebi.
3. Sada izvucite filter.
4. Ako vaš filter ima mali filter za osvježavanje zraka, odvojite ga od većeg filtra. Očistite ovaj filter za osvježavanje zraka ručnim usisivačem.
5. Veliki filter za zrak očistite toplom sapunom. Obavezno koristite blagi deterdžent.

6. Isperite filter svježom vodom, a zatim otresite višak vode.
7. Osušite na hladnom, suhom mestu i čuvajte ga od izlaganja direktnoj sunčevoj svjetlosti.
8. Kad se osuši, ponovno pričvrstite filter za osvježavanje zraka na veći filter, a zatim ga gurnite natrag u unutarnji dio uređaja.
9. Zatvorite prednju ploču unutarnje jedinice uređaja

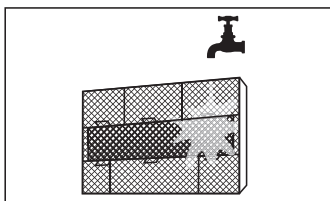
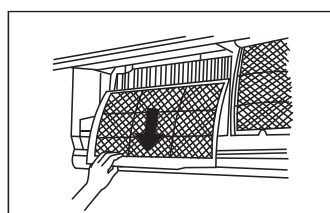
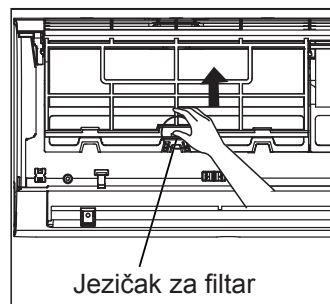

OPREZ

- Prije promjene filtra ili čišćenja, ugastite uređaj i isključite napajanje.
- Kada uklanjate filter, ne dirajte metalne dijelove u uređaju. Oštre metalne ivice mogu vas posjeći.
- Ne koristite vodu za čišćenje unutarnjosti unutarnjeg dijela uređaja. To može uništiti izolaciju i prouzrokovati strujni udar.
- Ne izlažite filter direktnoj sunčevoj svjetlosti tijekom sušenja. Ovo može smanjiti filter

OPREZ

- Svako održavanje i čišćenje vanjskog dijela uređaja treba izvoditi ovlaštenu prodavača ili ovlaštenu dobavljača usluga.
- Sve popravke uređaja treba obaviti ovlaštenu prodavača ili ovlaštenu dobavljača usluga.

Održavanje - Dugi periodi nekorisćenja

Ako ne planirate da koristite svoj klima uređaj dulje vrijeme, učinite sljedeće:

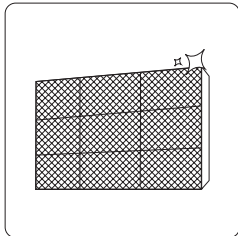

Očistite sve filtre

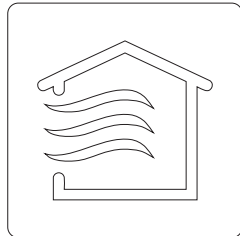

Uključite funkciju FAN dok se uređaj potpuno ne osuši

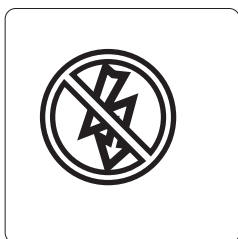

Ugastite uređaj i isključite ga s napajanja

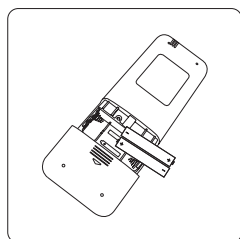

Uklonite baterije iz daljinskog

Održavanje - Pregled prije sezone

Nakon dugih perioda neuporabe ili prije perioda česte uporabe, uradite sljedeće:

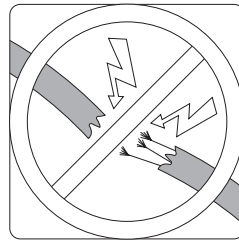

Provjerite oštećene žice

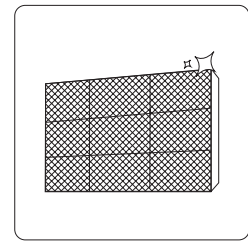

Očistite sve filtre



Provjerite ima li curenja

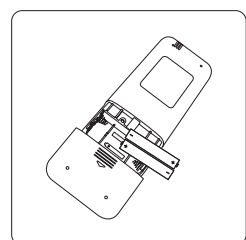

Zamijenite baterije

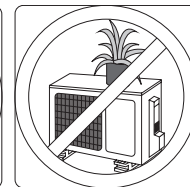
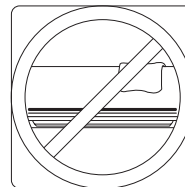

Vodite računa da ništa ne blokira sve dovode i izlaze zraka

Rješavanje problema

MJERE SIGURNOSTI

Ako se dogodi bilo koja od sljedećih situacija, odmah isključite uređaj!

- Kabel za napajanje je oštećen ili nenormalno topao
- Osjeti se miris gorenja
- Uređaj ispušta glasne ili nenormalne zvukove
- Osigurač se naduva ili se prekidač sklopke često isključuje
- Voda ili drugi predmeti padaju u jedinicu ili iz nje

NEMOJTE DA POKUŠAVATE POPRAVITI OVO SAMI! OBRATITE SE ODMAH OVLAŠTENOM PRUŽAOCU USLUGA!

Uobičajeni problemi

Sljedeći problemi nisu kvarovi i u većini situacija neće trebati popravke.

Problem	Mogući uzrok
Uređaj se ne uključuje kada se pritisne gumb ON/OFF (uključivanje / isključivanje)	Uređaj ima funkciju zaštite od 3 minute koja sprečava preopterećenje. Uređaj se ne može ponovno pokrenuti u roku od tri minute od isključivanja.
Uređaj se prebacuje iz režima COOL (hlađenje) / HEAT (grijanje) u FAN (ventilacija)	Uređaj može promijeniti svoje postavke da spriječi stvaranje mraza na jedinici. Nakon što se temperatura poveća, uređaj će ponovno početi raditi u prethodno odabranom načinu.
	Postignuta je postavljena temperatura, nakon čega jedinica isključuje kompresor. Uređaj će nastaviti s radom kada temperatura počne ponovno da oscilira.
Unutarnja jedinica uređaja ispušta bijelu maglu	U vlažnim regijama velika temperaturna razlika između zraka u sobi i onog kondicioniranog može uzrokovati bijelu maglu.
I unutarnja i vanjska jedinica ispuštaju bijelu maglu	Kad se uređaj nakon odmrzavanja ponovno pokrene u režimu HEAT (grijanje), može se ispuštati bijela magla zbog vlage stvorene procesom odmrzavanja.
Unutarnji uređaj stvara buku	Zvuk jako strujanja zraka može se pojaviti kada žaluzina resetira svoj položaj.
	Zvuk cviljenja može se pojaviti nakon pokretanja uređaja u režimu HEAT (grijanje) zbog proširenja i kontrakcije plastičnih dijelova jedinice.
I unutarnji i vanjski uređaj stvaraju buku	Nisko zujanje tijekom rada: To je normalno i uzrokovano je protokom rashladnog plina kroz unutarnju i vanjsku jedinicu uređaja.
	Čuje se šištanje nakon što se sustav pokrene, prestane sa radom ili se odmrzava: Ovo je normalan zvuk i uzrokuje ga gas za hlađenje koji se zaustavio ili je promijenio smjer
	Škripanje Uobičajena širenja i kontrakcija plastičnih i metalnih dijelova uzrokovanih promjenama temperature tijekom rada mogu uzrokovati škripanje.

Problem	Mogući uzrok
Vanjska jedinica uređaja proizvodi zvukove	Uređaj će stvarati različite zvukove na osnovu trenutnog načina rada.
Prašina izlazi iz unutarnje ili vanjske jedinice uređaja	Uređaj može akumulirati prašinu tijekom dužeg perioda neuporabe, koja će se ispustiti nakon što se ponovno uključi. Ovo se može ublažiti pokrivanjem uređaja tijekom dugih perioda neaktivnosti.
Uređaj ispušta neugodan miris	Uređaj može apsorbirati mirise iz okoline (poput namještaja, kuhanja, cigareta, itd.) koji će se onda ispuštati tijekom rada.
	Filtri jedinice su postali pljesnivi i treba ih očistiti.
Ventilator vanjskog dijela ne radi	Tijekom rada brzina ventilatora se kontrolira radi optimizacije rada proizvoda.
Rad je nepravilan, nepredvidiv ili uređaj ne reaguje	Smetnje sa releja mobilne telefonije i daljinskih uređaja za pojačavanje signala mogu prouzrokovati kvar uređaja. U ovom slučaju pokušajte sljedeće: <ul style="list-style-type: none"> • Isključite napajanje, zatim ga ponovno povežite. • Pritisnite gumb ON/OFF (uključivanje / isključivanje) na daljinskom upravljaču za ponovno pokretanje rada.

NAPOMENA: Ako problem nastavi da se pojavljuje, obratite se lokalnom prodavaču ili vašem najbližem servisnom centru. Ostavite im detaljan opis neispravnosti uređaja kao i broj vašeg modela.

Rješavanje problema

Ako se pojave problemi, prije kontaktiranja servisne kompanije provjerite sljedeće stvari.

Problem	Mogući uzrok	Rješenje
Loše rashlađivanje	Podešavanje temperature može biti veće od temperature okoline	Smanjite temperaturu
	Izmjenjivač topline na unutarnjoj ili vanjskoj jedinici je prljav	Očistite oštećeni izmjenjivač topline
	Filtar zraka je prljav	Izvadite filter i očistite ga prema uputama
	Otvor za usivavanje ili ispuštanje zraka unutarnje ili vanjske jedinice je blokiran	Isključite jedinicu, uklonite prepreku i ponovno je uključite
	Vrata i prozori su otvoreni	Pazite da su sva vrata i prozori zatvoreni tijekom rada uređaja
	Pretjerana toplota dolazi od sunčevog zračenja	Zatvorite prozore i zastore za vrijeme jakih vrućina ili jakih sunčanih zraka
	Ima previše izvora toplote u sobi (ljudi, računalo, elektronika, itd.)	Smanjite količinu izvora toplote
	Slaba količina rashladnog sredstva usljed curenja ili dugotrajne uporabe	Provjerite da li ima curenja, po potrebi ponovno zapečatite i dopunite rashladno sredstvo
SILENCE funkcija je aktivirana (opcionalna funkcija)	SILENCE funkcija može sniziti performanse proizvoda smanjujući radnu frekvenciju. Isključite SILENCE funkciju.	











Problem	Mogući uzrok	Rješenje
Uređaj ne radi	Kvar napajanja	Sačekajte da se vrati napajanje
	Napajanje je isključeno	Isključite elektronično napajanje
	Iskočio je osigurač	Zamijenite osigurač
	Baterije za daljinski su prazne	Zamijenite baterije
	Funkcija trominutne zaštite uređaja se aktivirala	Sačekajte tri minuta nakon uključivanja uređaja
	Tajmer je aktiviran	Isključite tajmer
Uređaj često kreće i staje	Ima previše ili premalo rashladnog sredstva u sustavu	Provjerite ima li curenja i dopunite sustav rashladnim sredstvom
	Gas koji se ne može kompresovati ili vlaga su ušli u sustav	Ispraznite i napunite sustav rashladnim sredstvom
	Kompresor je pokvaren.	Zamijenite kompresor.
	Voltaža ja previsoka ili preniska	Instalirajte manostat da regulirate napon.
Loše grijanje	Vanjska temperatura je preniska	Koristite dodatno sredstvo za grijanje
	Hladni zrak ulazi kroz vrata i prozore	Provjerite da li su svi prozori i vrata zatvoreni tijekom uporabe klima uređaja
	Slaba količina rashladnog sredstva usljed curenja ili dugotrajne uporabe	Provjerite da li ima curenja, po potrebi ponovno zapečatite i dopunite rashladno sredstvo
Indikatorske lampice i dalje trepere	Uređaj može prekinuti rad ili nastaviti sa sigurnim radom. Ako indikatorske lampice i dalje treptaju ili se pojave kodovi grešaka, pričekajte oko 10 minuta. Problem se može sam riješiti.	
Pojavljuje se kôd greške i započinje sljedećim slovima na displeju unutarnje jedinice uređaja:	Ako ne, isključite napajanje, a zatim ga ponovno spojite. Onda ponovno upalite uređaj.	
	Ako problem nastavi da se pojavljuje, isključite napajanje i kontaktirajte vaš najbliži servisni centar.	
	<ul style="list-style-type: none"> • E (x), P (x), F (x) • EH (xx), EL (xx), EC (xx) • PH (xx), PL (xx), PC (xx) 	

NAPOMENA: Ako problem nastavi da se pojavljuje i nakon što ste izvršili gorenavedene provjere i dijagnostiku, odmah isključite uređaj i obratite se ovlaštenom servisnom centru.

Za obavljanje antimikrobne funkcije ovaj proizvod je tretiran biocidnom supstancom Srebrni cink zeolit.

Dodatna oprema

Klima uređaj dolazi sa sljedećim dodacima. Za postavljanje klima uređaja koristite sve instalacijske dijelove i pribor. Nepravilna instalacija može dovesti do curenja vode, strujnog udara i požara ili uzrokovati kvar uređaja. Artikli koji nisu uključeni u uređaj moraju se kupiti zasebno.

Naziv dodatka	Količina (kom)	Oblik	Naziv dodatka	Količina (kom)	Oblik
Upute	2-3		Daljinski upravljač	1	
Odvodni spoj (za modele za hlađenje i grijanje)	1		Baterija	2	
Dihnung (za modele za hlađenje i grijanje)	1		Držać daljinskog upravljača (neobavezno)	1	
Montažna ploča	1		Vijak za pričvršćivanje držača daljinskog upravljača (neobavezno)	2	
Pričvršćivač	5~8 (u zavisnosti od modela)				
Vijak za pričvršćivanje ploče	5~8 (u zavisnosti od modela)				

Naziv	Oblik	Količina (kom)
Pribor za spajanje crijeva	Tekućinska strana	ø6.35 (1/4 in)
		ø9.52 (3/8in)
	Plinska strana	ø9.52 (3/8in)
		ø12.7 (1/2in)
		ø15.88 (5/8in)
		Dijelovi koje morate kupiti zasebno. Posavjetujte se s trgovcem o pravoj veličini crijeva koje ste kupili.

Sažetak instalacije - Unutarnja jedinica

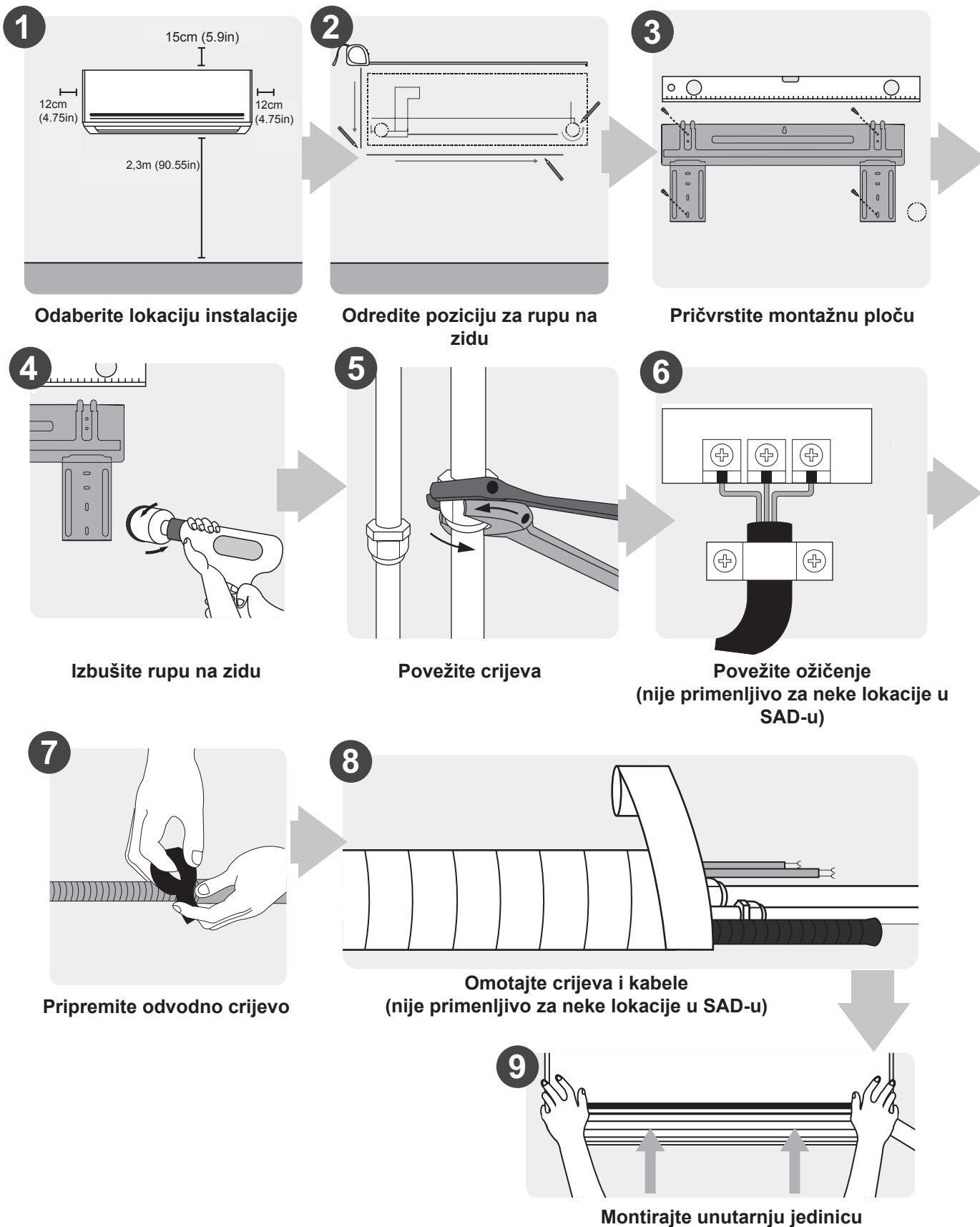

Dijelovi uređaja

NAPOMENA: Instalacija se mora izvesti sukladno zahtjevima lokalnih i nacionalnih standarda. Instalacija može biti malo različita u različitim područjima.

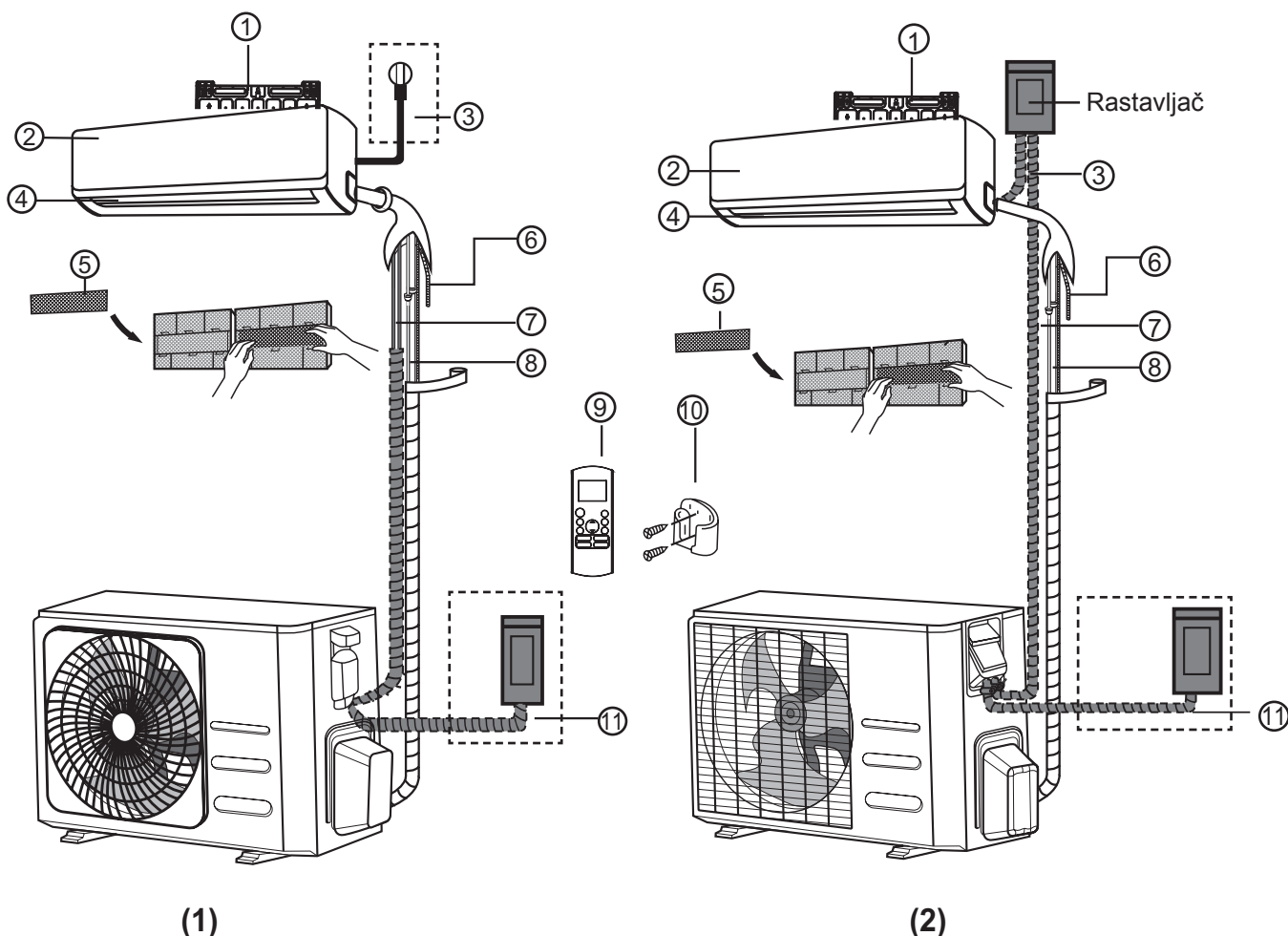

- | | | |
|--------------------------------------|--|---|
| ① zidna montažna ploča | ⑤ Funkcionalni filtar (na poleđini glavnog filtra - kod nekih uređaja) | ⑨ Daljinski upravljač |
| ② Prednja ploča | ⑥ Crijevo za odvod | ⑩ Držač daljinskog (kod nekih uređaja) |
| ③ Kabel za napajanje (neke jedinice) | ⑦ Signalni kabel | ⑪ Kabel za napajanje vanjske jedinice (kod nekih uređaja) |
| ④ Otvor za zrak | ⑧ Crijevo rashladnog sredstva | |

NAPOMENA O ILUSTRACIJAMA

Ilustracije u ovom priručniku služe za objašnjenje. Stvarni oblik vaše unutarnje jedinice može se malo razlikovati. Stvarni oblik je mjerodavan.

Instalacija unutarnjeg uređaja

Upute za ugradnju – Unutarnji uređaj

PRIJE INSTALACIJE

Prije instaliranja unutarnje jedinice pogledajte oznaku na kutiji proizvoda da biste bili sigurni da se broj modela unutarnje jedinice podudara sa brojem modela vanjske jedinice.

Korak 1: Izaberite lokaciju instalacije

Prije instaliranja unutarnje jedinice pogledajte oznaku na kutiji proizvoda da biste bili sigurni da se broj modela unutarnje jedinice podudara sa brojem modela vanjske jedinice. Slijede standardi koji će vam pomoći da odaberete odgovarajuću lokaciju za jedinicu.

Pravilne lokacije za ugradnju ispunjavaju sljedeće standarde:

- Dobra cirkulacija zraka
- Odgovarajuća drenaža
- Zvuk uređaja neće uznemiravati druge ljude
- Čvrsta lokacija koja neće vibrirati
- Dovoljno jaka da podnese težinu uređaja
- Lokacija je najmanje jedan metar od svih ostalih električnih uređaja (npr. TV, radio, računalo)

NE instalirajte jedinicu na j lokacije:

- Blizu bilo kojeg izvora topline, pare ili gorivog plina
- U blizini gorivih predmeta kao što su zastori ili odjeća
- Blizu bilo koje prepreke koja bi mogla blokirati cirkulaciju zraka
- U blizini vrata
- Na mjestima pod izloženim direktnom sunčevom zračenju

NAPOMENA O RUPI NA ZIDU:

Ako nema fiksiranog crijeva za rashladno sredstvo:

Dok birate lokaciju, imajte na umu da biste trebali ostaviti dovoljno mjesta za otvor u zidu (pogledajte Rupa u zidu za spojna crijeva) za signalni kabel i crijevo za rashladno sredstvo koji povezuju unutarnju i vanjsku jedinicu. Uobičajeni položaj za sva crijeva je desna strana unutarnje jedinice (dok je okrenuta prema uređaju). Međutim, uređaj može primiti crijevo i s lijeve i s desne strane.

Pogledajte sljedeći dijagram kako biste osigurali odgovarajuću udaljenost od zidova i plafona:

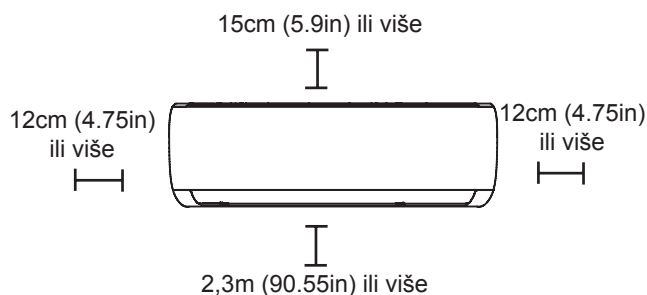

Korak 2: Pričvrstite montažnu ploču na zid

Ploča za postavljanje je uređaj na koji ćete montirati unutarnju jedinicu klima-uređaja.

- Izvadite montažnu ploču na stražnjoj strani unutarnje jedinice.

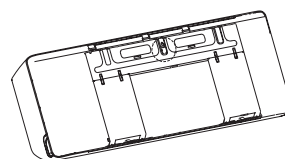

- Pričvrstite ploču na zid osiguranim vijcima. Provjerite da li montažna ploča stoji ravno prema zidu.

NAPOMENA ZA BETONSKE ILI ZIDOVE OD CIGLI

Ako je zid napravljen od cigli, betona ili sličnog materijala, izbušite u zidu rupe promjera 5 mm (ili 0,2 in) i umetnite predviđene tiple. Zatim pričvrstite montažnu ploču na zid pričvrštavanjem vijaka izravno u tiple.

Korak 3: Izbušite zidni otvor za spojna crijeva.

1. Na osnovu položaja montažne ploče odredite mjesto rupe u zidu. Pogledajte **Dimenzije montažne ploče**.
2. Krunskom bušilicom od 65 mm (2.5 in) ili 90 mm (3.54 in) (ovisno o modelu) izbušite rupu u zidu. Pazite da se rupa buši pod malim kutom prema dolje, tako da je vanjski kraj rupe niži od unutarnjeg za otprilike 5 mm do 7 mm (0,2-0,275 in). To će osigurati pravilan odvod vode.
3. U rupu umetnite zaštitnu manšetu. Ovo štiti ivice otvora i pomoći će vam da se one zapečate kada završite postupak instalacije.

⚠ OPREZ

Pri bušenju zidne rupe obavezno izbjegavajte žice, vodovod i druge osjetljive dijelove.

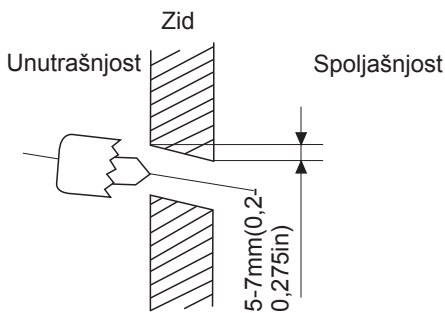

DIMENZIJE MONTAŽNE PLOČE

Različiti modeli imaju različite montažne ploče

Zbog različitih potrebe prilagođavanja, oblik montažne ploče može se malo razlikovati. Ali dimenzije ugradnje iste su za istu veličinu unutarnje jedinice proizvoda. Vidjeti Tip A i Tip P kao primjer:

Pravilna orijentacija montažne ploče

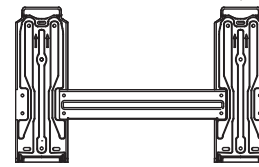
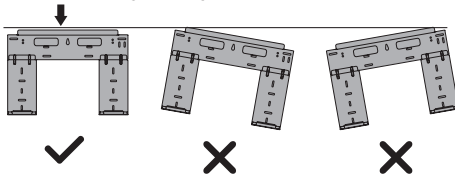

Tip B

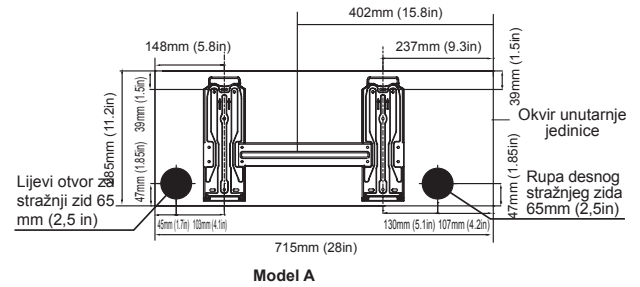

Model A

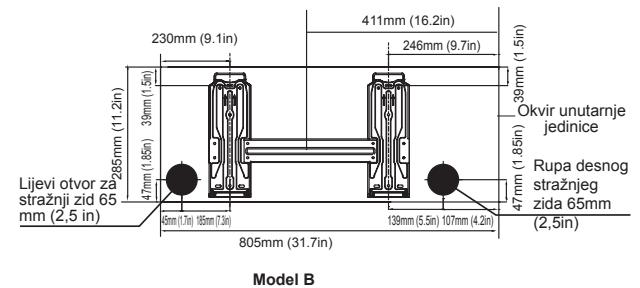

Model B

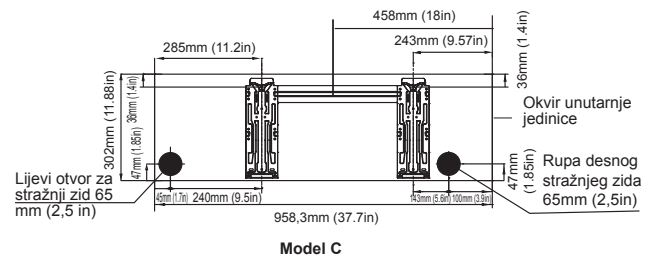

Model C

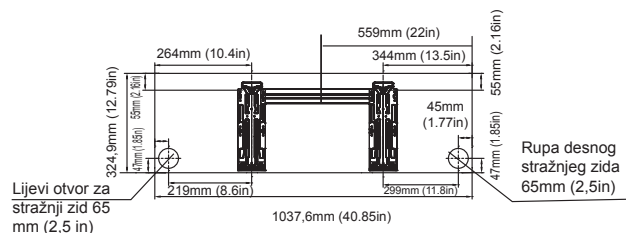

Model D

NAPOMENA: Kada je spojno crijevo na strani plina $\varnothing 15,88\text{mm}$ (5/8 in) ili više, zidni otvor bi trebao biti 90 mm (3,54 in).

Korak 4: Pripremite crijeva rashladnog sredstva

Crijevo rashladnog sredstva nalazi se u izolaciji pričvršćenoj na stražnjoj strani uređaja. Morate pripremiti crijevo prije nego što ga provučete kroz rupu u zidu.

1. Na osnovu položaja zidne rupe u odnosu na montažnu ploču odaberite stranu s koje će crijevo izaći iz uređaja.
2. Ako je zidni otvor iza uređaja, držite ploču za izbijanje na svom mjestu. Ako je zidni otvor na bočnoj strani unutarnjeg dijela uređaja, uklonite plastičnu ploču s te strane jedinice. Tako ćete stvoriti utor kroz koji će vaše crijevo moći izaći iz uređaja. Koristite „igla kliješta“ ako je plastična ploča preteška da se ukloni rukom.

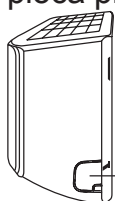

Ploča za uklanjanje

3. Ako su postojeći vezni vodovi već ugrađeni u zid, nastavite direktno na korak Povežite odvodno crijevo. Ako nema ugrađenih cjevovoda, povežite crijevo rashladnog sredstva unutarnje jedinice na priključno crijevo koji će spojiti unutarnju i vanjsku jedinicu proizvoda. Pogledajte odjeljak **Priključak crijeva rashladnog sredstva** u ovom priručniku za detaljna uputstva.

NAPOMENA O KUTU POD KOJIM SE POVEZUJU CRIJEVA

Crijeva rashladnog sredstva mogu iz unutarnje jedinice ići iz četiri različita kuta: lijeva strana, desna strana, lijeva stražnja strana, desna stražnja strana.

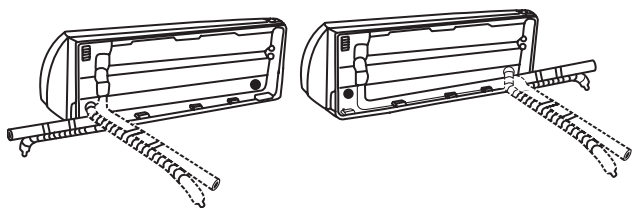

! OPREZ

Budite izuzetno pažljivi da ne udubite i ne oštetite crijeva dok ih ne savijate. Svako udubljenje u crijevu će uticati na rad uređaja.

- Pritegnite matice na zadane zakretne momente. Ako se matice previše zategnu, mogu se slomiti, što bi dovelo do propuštanja rashladnog sredstva.

! OPREZ

- Dužinu cijevi držite na minimumu da umanjite dodatno punjenje rashladnog sredstva zbog produženja cijevi. (Najveća dopuštena dužina cjevovoda: 15 m (za ** 09/12 *****) i 30 m (za ** 18/24 *****))
- Pri povezivanju cijevi, pazite da ih okolni predmeti ne ometaju ili ne dodiruju kako bi se spriječilo istjecanje rashladnog sredstva zbog fizičkih oštećenja.
- Provjerite je li prostor gdje su ugrađene cijevi rashladnog sredstva u skladu s nacionalnim propisima o plinu.
- Obavezno izvodite radove poput dodatnog punjenja rashladnog sredstva i zavarivanja cijevi u uvjetima dobre ventilacije.
- Izvodite radove zavarivanja i radove na mehaničkim spojevima na cjevovodu pod odgovarajućim uvjetima da rashladno sredstvo ne cirkulira.
- Prilikom ponovnog spajanja cijevi, obavezno nanovo izradite fugiranje, kako biste spriječili istjecanje rashladnog sredstva.
- Prilikom rada na cijevima za rashladno sredstvo i fleksibilnim priključcima rashladnog sredstva, pripazite da ih okolni predmeti ne oštete.

Korak 5: Spojite odvodno crijevo

Obično je odvodno crijevo pričvršćeno na lijevoj strani uređaja (kada gledate stražnju stranu uređaja). Ali isto tako može biti pričvršćeno i na desnu stranu. Da biste osigurali ispravnu odvodnju, pričvrstite odvodno crijevo na istu stranu na kojoj vaše crijevo za rashladno sredstvo izlazi iz uređaja. Pričvrstite produžetak odvodnog crijeva (kupuje se zasebno) na kraj odvodnog crijeva.

- Čvrsto omotajte priključnu točku teflonskom trakom kako biste osigurali dobru nepropusnost i spriječili ispuštanje
- Dio odvodne cijevi koji ostaje unutra omotajte pjenastom izolacijom za cijevi kako ne bi došlo do kondenzacije.

- Skinite zračni filtar i ulijte malo vode u odvodnu posudu kako biste se uvjerali da voda ravnomjerno teče iz jedinice.

! NAPOMENA O POSTAVLJAJU ODVODNOG CRIJEVA

Obavezno rasporedite odvodno crijevo prema sljedećim slikama.

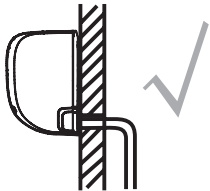

ISPRAVNO

Provjerite da nema oštećenja ili udubljenja u odvodnom crijevu kako bi se osigurala ispravna drenaža.

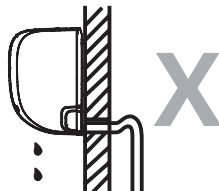

NIJE PRAVILNO

Velika zakrivljenja crijeva dovešće do stvaranja vodenih prepreka.

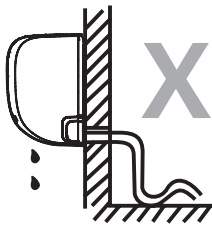

NIJE PRAVILNO

Velika zakrivljenja crijeva dovešće do stvaranja vodenih prepreka.



NIJE PRAVILNO

Kraj odvodnog crijeva ne stavljajte u vodu ili u posude u kojima se skuplja voda. To će spriječiti pravilno odvodnjavanje.

PRIKLJUČITE NA NEISKORIŠTENI OTVOR ZA DRENAŽU

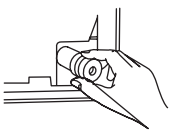

Da biste spriječili neželjeno curenje, morate priključiti neiskorišteni otvor za odvod s priloženim gumenim čepom.

! PRIJE IZVRŠENJA BILO KOJEG ELEKTRIČNOG RADA PROČITAJTE OVA PRAVILA

4. Sva ožičenja moraju biti u skladu s lokalnim i državnim električnim propisima i mora ih ugraditi ovlašteni električar.
5. Sve električne veze moraju biti izvedene u skladu s dijagramom električnih veza koji se nalazi na pločama unutarnjih i vanjskih jedinica uređaja.
6. Ako postoji ozbiljan sigurnosni problem

sa napajanjem, odmah prestanite s radom. Objasnite klijentu svoje razloge i odbijte instalirati jedinicu dok se sigurnosno pitanje ne riješi pravilno.

7. Voltaža treba biti unutar 90-110% od nominalnog napona. Nedovoljno napajanje može prouzrokovati kvar, strujni udar ili požar.
8. Ako priključujete napajanje na fiksno ožičenje, ugradite zaštitni napon i glavni prekidač napajanja s kapacitetom 1,5 puta većim od najveće struje uređaja.
9. Ako priključujete napajanje na fiksno ožičenje, u fiksno ožičenje mora biti uključen prekidač koji razdvaja sve polove i ima kontaktno odvajanje od najmanje 1/8 in (3 mm). Oobreni prekidač mora instalirati kvalificirani tehničar.
10. Uređaj priključite samo na pojedinačnu utičnicu. Ne priključujte drugi uređaj na tu utičnicu.
11. Obavezno ispravno uzemljite klima uređaj.
12. Svaka žica mora biti čvrsto povezana. Labavo ožičenje može prouzrokovati pregrijavanje terminala, što rezultira neispravnošću proizvoda i mogućim požarom.
13. Ne dozvolite da se žice dodiruju ili ne naslanjaju na cijevi rashladnog sredstva, kompresor ili bilo koje pokretne dijelove unutar uređaja.
14. Ako jedinica ima pomoćni električni grijač, on mora biti instaliran najmanje 1 metar (40 in) od bilo kakvih gorivih materijala.
15. Da biste izbjegli strujni udar, nikad ne dirajte električne dijelove kratko nakon što je isključeno napajanje. Nakon isključivanja napajanja, uvijek pričekajte 10 minuta ili više prije nego što dodirnete električne dijelove.

 **UPOZORENJE****PRIJE IZVRŠAVANJA BILO KOJEG RADA ELEKTRIČNOG ILI ŽIČANOG RADA ISKLJUČITE GLAVNO NAPAJANJE SUSTAVA.****Korak 6: Povežite signalni kabel**

Signalni kabel omogućava komunikaciju između unutarnje i vanjske jedinice. Prvo morate odabrati pravu veličinu kabela prije nego što ga pripremite za povezivanje.

Tipovi kabela

- **Kabel za napajanje za unutrašnjost** (ako je primenljivo): H05VV-F or H05V2V2-F
- **Vanjski kabel za napajanje:** H07RN-F
- **Signalni kabel:** H07RN-F

Minimalni poprečni presjek energetskih i signalnih kabela (za referencu)

Nominalna struja uređaja (A)	Nominalni poprečni presjek (mm ²)
> 3 i ≤ 6	0.75
> 6 i ≤ 10	1
> 10 i ≤ 16	1.5
> 16 i ≤ 25	2.5
> 25 i ≤ 32	4
> 32 i ≤ 40	6

- Za proizvode koji koriste rashladno sredstvo R-32, budite oprezni da se ne proizvede iskra tako što ćete se pridržavati sljedećih zahtjeva:
 - Ne uklanjajte osigurače s uključenim napajanjem.
 - Ne isključujte utikač iz zidne utičnice s uključenim napajanjem.
 - Preporuča se postavljanje utičnice u visoki položaj. Postavite kablove tako da se ne zapetljaju.

ODABERITE PRAVU VELIČINU KABELA

Veličina potrebnog kabela za napajanje, signalnog kabela, osigurača i prekidača

određuje se maksimalnom strujom uređaja. Maksimalna struja navedena je na tipskoj pločici koja se nalazi na bočnoj ploči uređaja. Pogledajte ovu tipsku pločicu da odaberete pravi kabel, osigurač ili prekidač.

1. Otvorite prednju ploču unutarnje jedinice uređaja.
2. Pomoću odvijača otvorite poklopac žičane kutije na desnoj strani uređaja. Ovo će otkriti terminalni blok.

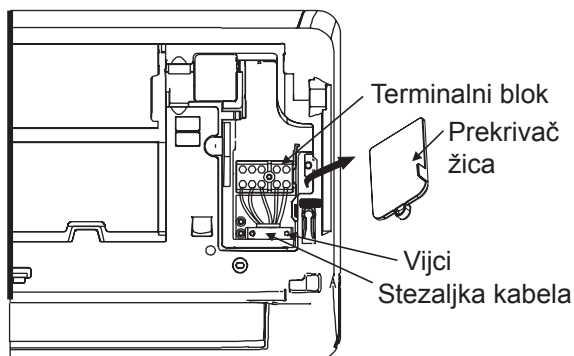

! UPOZORENJE

SVE OŽIČENJE SE MORA IZVRŠITI SUKLADNO DIJAGRAMOM SMJEŠTENIM NA POLEDINI PREDNJE PLOČE UNUTARNJEG DIJELA UREĐAJA.

3. Odvijte stezaljku kabela ispod terminalnog bloka i postavite je sa strane.
4. Kada gledate stražnju stranu uređaja, uklonite plastičnu ploču s donje lijeve strane.
5. Uvedite signalnu žicu kroz ovaj otvor, od stražnje strane uređaja do prednje strane.
6. Kad gledate prema prednjem dijelu uređaja, povežite žicu prema shemi ožičenja unutarnje jedinice uređaja, spojite u-nosač i čvrsto zavijte svaku žicu u odgovarajući terminal.

! OPREZ

NE MIJEŠAJTE FAZU I NULU

To je opasno i može dovesti do kvara klima uređaja.

7. Nakon provjere da biste bili sigurni da je svaka veza sigurna, upotrijebite stezaljku za spajanje signalnog kabela na uređaj. Zategnite stezaljku kabela čvrsto dolje.
8. Ponovno postavite poklopac za žice na prednjoj strani uređaja i plastičnu ploču na stražnjoj strani.

! NAPOMENE U VEZI OŽIČENJA

PROCES OŽIČAVANJA MOŽE SE MALO RAZLIKOVATI IZMEĐU RAZLIČITIH REGIJA

Korak 7: Omotavanje i kabeli

Prije provlačenja crijeva i signalnog kabela kroz zidni otvor, morate ih povezati kako biste uštedjeli prostor, zaštili ih i izolirali (Nije primjenjivo u Sjevernoj Americi).

1. Povežite odvodno crijevo, crijevo za rashladno sredstvo i signalni kabel kao što je prikazano u nastavku:

Unutarnji dio uređaja

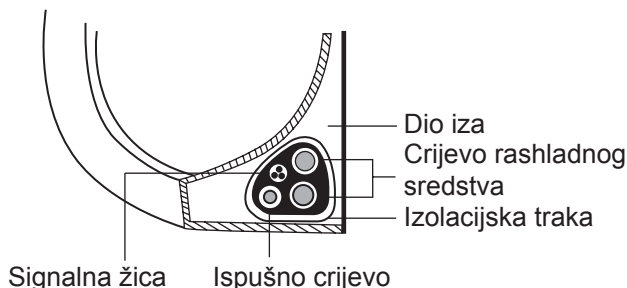

ODVODNO CRIJEVO MORA BITI NA DNU

Provjerite da li je odvodno crijevo na dnu svežnja. Postavljanje odvodnog crijeva na vrh svežnja može prouzrokovati prelijevanje odvodne posude, što može dovesti do požara ili oštećenja uzrokovanih vodom.

NE PRIKLJUČUJTE SIGNALNI KABEL SA OSTALIM ŽICAMA

Dok povezujete ove dijelove zajedno, nemojte isprepletati signalni kabel sa ostalim žicama.

2. Pomoću ljepljive vinilne trake pričvrstite odvodno crijevo na donju stranu crijeva rashladnog sredstva.
3. Pomoću izolacione trake zamotajte čvrsto zajedno signalnu žicu, crijevo rashladnog sredstva i odvodno crijevo. Dvaput provjerite jesu li svi predmeti zajedno.

NEMOJTE UMOTAVATI KRAJEVE CRIJEVA

Prilikom umotavanja svežnja, držite krajeve crijeva odmotane. Morate imati mogućnost da dođete do njih kako biste ih testirali na curenje pri kraju instalacionog procesa (pogledajte odjeljak **Električne provjere i provjere curenja u ovom priručniku**).

Korak 8: Montirajte unutarnji dio uređaja

Ako ste na vanjsku jedinicu instalirali nova spojna crijeva uradite sljedeće:

1. Ako ste već provukli crijevo rashladnog sredstva kroz rupu u zidu, prijedite na korak 4.
2. U suprotnom, dvaput provjerite jesu li krajevi crijeva rashladnog sredstva začepljeni kako bi se spriječila prljavština ili strani materijali da uđu u crijevo.
3. Polako provucite omotani svežanj crijeva rashladnog sredstva, odvodnog crijevo i signalne žice kroz otvor u zidu.
4. Zakačite vrh unutarnje jedinice uređaja na gornju kuku montažne ploče.
5. Provjerite je li uređaj dobro pričvršćen na ploču laganim potiskom na lijevu i desnu stranu uređaja. Uređaj se ne smije ni pomicati ni klizati.
6. Podjednakim potiskom pritisnite donju polovinu uređaja. Nastavite gurati prema dolje dok uređaj ne škljocne na kuke uz dno montažne ploče.
7. Ponovno provjerite je li uređaj čvrsto montiran laganim potiskom na lijevu i desnu stranu uređaja.

Ako su crijevo rashladnog sredstva već ugrađeno u zid, napravite sljedeće:

1. Zakačite vrh unutarnje jedinice uređaja na gornju kuku montažne ploče.
2. Upotrijebite držač ili klin da poduprete uređaj tako da vam da dovoljno prostora za povezivanje crijeva rashladnog sredstva, signalnog kabela i odvodnog crijeva.

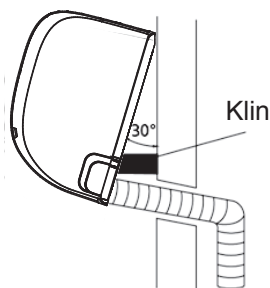

3. Spojite odvodno crijevo i crijevo rashladnog sredstva (pogledajte odjeljak **Priključivanje crijeva rashladnog sredstva** u ovom priručniku).
4. Tačku priključka na crijevo držite nepokrivenu kako biste mogli provjeriti da li curi (pogledajte odjeljak **Električne provjere i provjere curenja** u ovom priručniku).
5. Nakon provjere da li curi, spojite tačku spajanja izolacijskom trakom.
6. Uklonite držač ili klin koji podiže uređaj.
7. Podjednakim potiskom pritisnite donju polovinu uređaja. Nastavite gurati prema dolje dok uređaj ne škljocne na kuke uz dno montažne ploče.

UREĐAJ SE MOŽE PODEŠAVATI

Imajte na umu da su kuke na ploči za pričvršćivanje manje od rupa na stražnjoj strani uređaja. Ako se utvrdi da nema dovoljno prostora za spajanje ugrađenih cijevi na unutarnju jedinicu uređaja, jedinica se može pomjeriti lijevo ili desno za otprilike 30-50 mm (1,25-1,95 inča), ovisno o modelu.

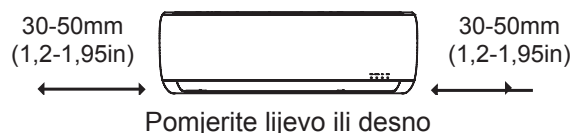

Instalacija vanjske jedinice uređaja

Ugradite uređaj poštujući lokalne propise, jer mogu postojati razlike između različitih područja.

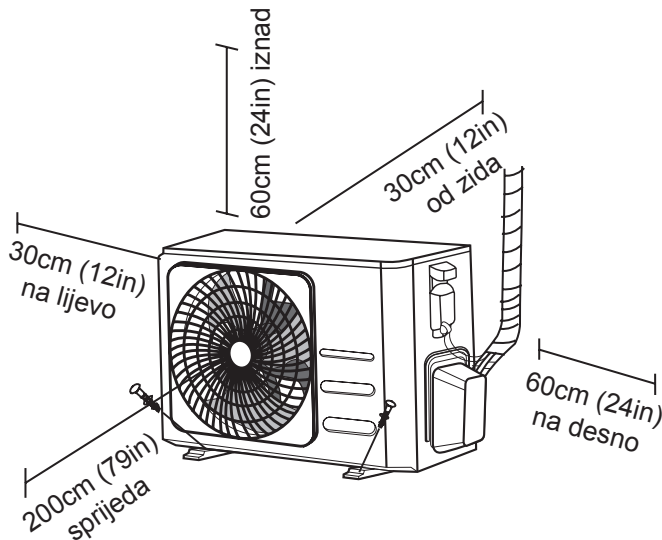

Uputstvo za instalaciju – Vanjska jedinica uređaja

Korak 1: Izaberite lokaciju instalacije

Prije instaliranja vanjske jedinice uređaja morate odabrati odgovarajuću lokaciju. Slijede standardi koji će vam pomoći da odaberete odgovarajuću lokaciju za jedinicu.

Pravilne lokacije za ugradnju ispunjavaju sljedeće standarde:

- ☑ Ispunjava sve prostorne zahtjeve prikazane u gornjim zahtjevima za instalacijski prostor.
- ☑ Dobra cirkulacija zraka i ventilacija
- ☑ Čvrsta i postojana - lokacija može podržavati uređaj i neće vibrirati
- ☑ Zvuk uređaja neće uznemiravati ostale
- ☑ Zaštićena je od dužih perioda izravne sunčeve svjetlosti ili kiše
- ☑ Tamo gdje se predviđaju snježne padavine, podignite uređaj iznad osnovne ploče kako biste spriječili stvaranje leda i oštećenja zavojnice. Montirajte uređaj dovoljno visoko da bude iznad prosječne visine snježnih padavina. Minimalna visina mora biti 18 in

NE instalirajte jedinicu na j lokacije:

- ⊘ Blizu prepreke koja će blokirati dovode i odvode zraka
- ⊘ U blizini ulice, gužve ili tamo gdje buka iz uređaja uznemirava druge
- ⊘ U blizini životinja ili biljaka koje može povrijediti ispuštanje vrućeg zraka
- ⊘ U blizini bilo kojeg izvora gorivog plina
- ⊘ Na mjestu koje je izloženo velikim količinama prašine
- ⊘ Na mjestu izloženom prevelikim količinama slanog zraka

POSEBNE UPUTE ZA EKSTREMNE VREMENSKE PRILIKE

Ako je uređaj izložen jakom vjetru:

Ugradite uređaj tako da ventilator za izlaz zraka bude pod kutom od 90° u odnosu na smjer vjetra. Ako je potrebno, napravite pregradu ispred uređaja da biste ga zaštitili od ekstremno jakih vjetrova. Pogledajte slike ispod.

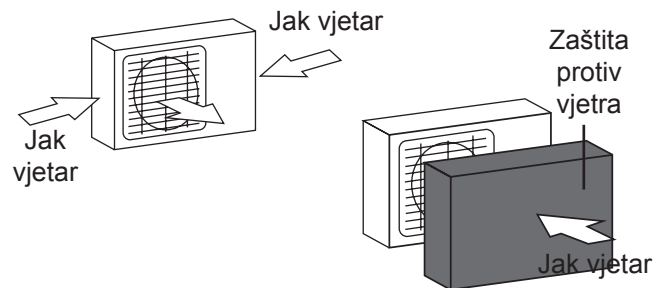

Ako je uređaj često izložen jakom kiši ili snijegu:

Izgradite zaklon nad uređajem kako biste ga zaštitili od kiše ili snijega. Pazite da ne spriječite protok zraka oko uređaja.

Ako je uređaj često izložen slanom zraku (na moru):

Koristite vanjski uređaj koji je posebno dizajniran za otpornost na koroziju.

Korak 2: Ugradite odvodni spoj (samo kod toplotnih pumpi)

Prije pričvršćivanja vanjskog uređaja na svoje mjesto, morate postaviti drenažni spoj na dno uređaja. Imajte na umu da postoje dvije različite vrste odvodnih spojeva, ovisno o vrsti vanjskog uređaja.

Ako odvodni spoj ne dolazi sa gumenom brtvom (pogledajte **Sliku A**), uradite sljedeće:

1. Pričvrstite gumeni dihtung na kraj odvodnog spoja koja će se spojiti na vanjsku jedinicu proizvoda.
2. Umetnite odvodni spoj u otvor u osnovnoj posudi proizvoda.
3. Zakrenite odvodni spoj za 90° dok ne škljocne na mjestu naspram prednje jedinice uređaja.
4. Priključite produžetak odvodnog crijeva (nije uključen) na odvodni spoj kako biste preusmjerili vodu iz jedinice tijekom režima grijanja.

Ako odvodni spoj ne dolazi sa gumenom brtvom (pogledajte **Sliku B**), uradite sljedeće:

1. Umetnite odvodni spoj u otvor u osnovnoj posudi proizvoda. Odvodni spoj će kliknuti na svoje mjesto.
2. Priključite produžetak odvodnog crijeva (nije uključen) na odvodni spoj kako biste preusmjerili vodu iz jedinice tijekom režima grijanja.

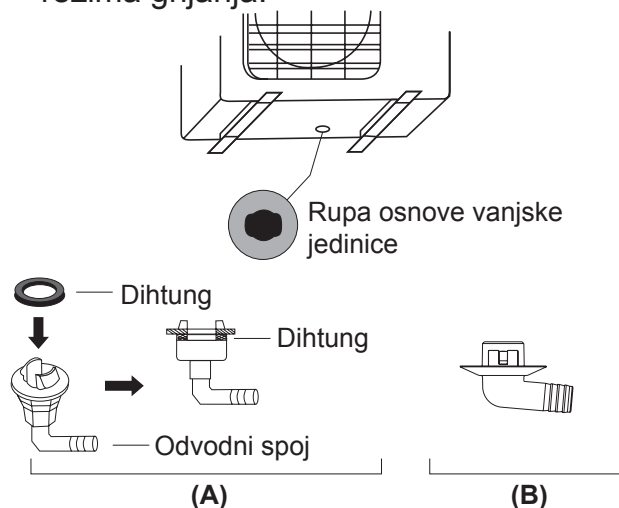

Korak 3: Držać vanjskog uređaja

Vanjska dio uređaja može se učvrstiti na zemlju ili na zidni nosač s vijkom (M10). Pripremite instalacijsku bazu jedinice prema doljenavedenim dimenzijama.

DIMENZIJE ZA MONTIRANJE

Slijedi popis različitih veličina vanjskog dijela uređaja i udaljenost između različitih dijelova. Pripremite instalacijsku bazu jedinice prema doljenavedenim dimenzijama.

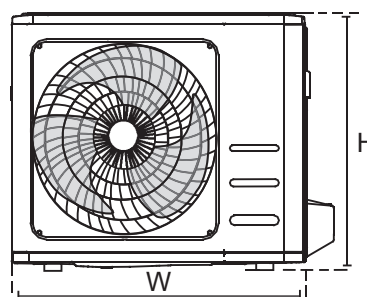
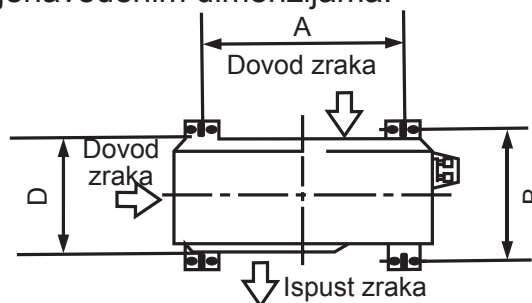

! U ZEMLJAMA SA HLADNOM KLIMOM

U zemljama sa hladnom klimom osigurajte da odvodno crijevo bude što vertikalnije kako bi se osigurao brz odvod vode. Ako voda otiče isuviše sporo, može se smrznuti u crijevu i poplaviti uređaj.

Dimenzije vanjskog uređaja (mm) Š × V × D	Dimenzije za montažu	
	Udaljenost A (mm)	Udaljenost B (mm)
720 × 495 × 270 (28.3" × 19.5" × 10.6")	452 (17.7")	255 (10.0")
800 × 554 × 333 (31.5" × 21.8" × 13.1")	514 (20.2")	340 (13.4")
845 × 702 × 363 (33.3" × 27.6" × 14.3")	540 (21.3")	350 (13.8")

Ako ćete jedinicu instalirati na zemlju ili na betonsku montažnu platformu, uradite sljedeće:

1. Označite položaje za četiri proširenja na osnovu dijagrama dimenzija.
2. Prethodno izbušite rupe za vijke.
3. Na kraj svakog vijka postavite maticu.
4. Postavite vijke u prethodno izbušene rupe.
5. Izvadite matice s vijaka i postavite vanjski uređaj na vijke.
6. Stavite podlošku na svaki vijak, a zatim zamijenite matice.
7. Ključem zategnite svaki maticu dok ne bude kako treba.



UPOZORENJE

DOK BUŠITE BETON STROGO SE PREPORUČUJE DA KORISTITE ZAŠTITU ZA OČI.

Ako ćete uređaj instalirati na zidni nosač, uradite sljedeće:



OPREZ

Pazite da zid bude izrađen od čvrste cigle, betona ili sličnog materijala. **Zid mora biti u mogućnosti podnijeti barem četiri puta veću težinu od težine uređaja.**

1. Označite položaj rupa na nosaču na osnovu tablice dimenzija.
2. Prethodno izbušite rupe za vijke.
3. Stavite podlošku na svaki vijak, a zatim zamijenite matice.
4. Vijake provucite kroz rupe u nosačima za montažu, postavite nosače i učvrstite vijcima za zid.
5. Provjerite jesu li nosači u ravni.
6. Pažljivo podignite uređaj i postavite na nosače.
7. Pričvrstite uređaj čvrsto na nosače.
8. Ako je moguće instalirajte uređaj sa gumenim brtvama da biste smanjili vibracije i buku.

Korak 4: Povežite signalne i strujne kabele

Priključni blok vanjskog dijela uređaja zaštićen je poklopcem električnog ožičenja sa bočne strane. Opsežni dijagram ožičenja otisnut je na unutarnjoj strani poklopca ožičenja.

⚠ UPOZORENJE

PRIJE IZVRŠAVANJA BILO KOJEG RADA ELEKTRIČNOG ILI ŽIČANOG RADA ISKLJUČITE GLAVNO NAPAJANJE SUSTAVA.

1. Pripremite kabel za povezivanje:

KORISTITE PRAVI KABEL

- Kabel za napajanje za unutrašnjost (ako je primenljivo): H05VV-F or H05V2V2-F
- Vanjski kabel za napajanje: H07RN-F
- Signalni kabel: H07RN-F

ODABERITE PRAVU VELIČINU KABELA

Veličina potrebnog kabela za napajanje, signalnog kabela, osigurača i prekidača određuje se maksimalnom strujom uređaja. Maksimalna struja navedena je na tipskoj pločici koja se nalazi na bočnoj ploči uređaja. Pogledajte ovu tipsku pločicu da odaberete pravi kabel, osigurač ili prekidač.

- a. Pomoću kliješta skinite izolaciju s oba kraja kabela kako biste otkrili oko 40 mm (1,57 in) žice.
- b. Skinite izolaciju sa krajeva žica.
- c. Pomoću odgovarajuće prese, presujte kabelovske papučice na krajevima žice.

PAZITE NA ŽICU POD NAPONOM

Dok to budete radili pripazite da jasno vidite razliku između žice pod naponom ("L") i ostalih žica.

⚠ UPOZORENJE

SVE RADNJE SA ŽICAMA MORAJU BITI IZVRŠENE STROGO SUKLADNO DIJAGRAMU OŽIČENJA SMJEŠTENOM UNUTAR POKLOPCA VANJSKE JEDINICE UREĐAJA.

2. Odvrnite pokrivač električnog ožičenja i uklonite ga.
3. Odvijte stezaljku kabela ispod terminalnog bloka i postavite je sa strane.
4. Spojte žicu sukladno dijagramom i čvrsto zavrnite u-kraj svake žice na odgovarajući terminal.
5. Nakon provjere da biste bili sigurni da je svaka veza sigurna, umotajte te žice oko njih samih kako bi se spriječilo da kišnica ulazi u terminal.
6. Pomoću kableske stezaljke pričvrstite kabel na uređaj. Zategnite stezaljku kabela čvrsto dolje.
7. Nekorišćene žice izolirajte PVC trakom. Rasporedite ih tako da ne dodiruju električne ili metalne dijelove.
8. Vratite poklopac žice na stranu uređaja i zavrnite ga na njegovo mjesto.

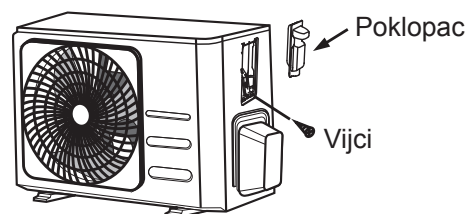

U Sjevernoj Americi

1. Uklonite poklopac za žice odvrtanjem 3 vijka.
2. Demontirajte poklopce na razvodnoj dozi.
3. Privremeno montirajte provodne cijevi (nisu uključene) na provodni panel.
4. Pravilno priključite napajanje kao i vodove niskog napona na odgovarajuće priključke na terminalnom bloku.
5. Uzemljite uređaj sukladno lokalnim propisima.
6. Odredite veličinu svake žice ostavljajući nekoliko centimetara dulju od potrebne duljine ožičenja.
7. Koristite pričvrstne matice kako biste osigurali provodne cijevi.

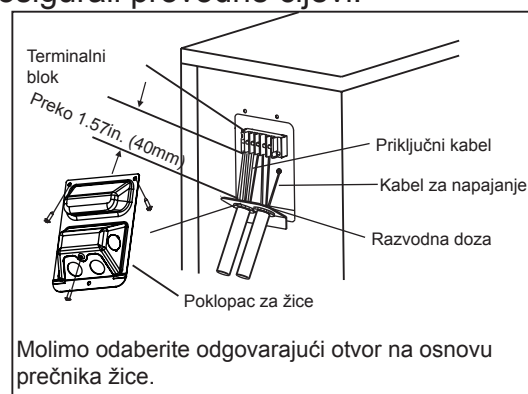

Priključak za crijevo rashladnog sredstva

Pri povezivanju crijeva rashladnog sredstva, **nemojte** puštati tvari ili plinove koji nisu navedeni u rashladnom sredstvu. Prisutnost drugih plinova ili supstanci smanjiće kapacitet jedinice i može uzrokovati nenormalno visok tlak u rashladnom ciklusu. To može prouzrokovati eksploziju i ozljede.

Napomena o duljini crijeva

Duljina crijeva rashladnog sredstva utjeCAT će na performanse i energetska učinkovitost uređaja. Nominalna učinkovitost testirana je na jedinicama duljine cijevi od 5 metara (16,5 ft) kako bi se smanjile vibracije i pretjerani šum.

Pogledajte donju tabelu za specifikacije maksimalne duljine i visine pada crijeva.

Maksimalna duljinai visina ispuštanja crijeva rashladnog sredstva po modelu

Model	Kapacitet (BTU/h)	Maksimalna duljina (m)	Maksimalan pad (m)
R32 Klima uređaj split inverter tipa	< 15000	25 (82ft)	10 (33ft)
	≥ 15000 i < 24000	30 (98,5ft)	20 (66ft)
	≥ 24000 i < 36000	50 (164ft)	25 (82ft)

Upute za spajanje - crijevo rashladnog sredstva

Korak 1: Isijecite crijevo

Prilikom pripreme crijeva rashladnog sredstva, posebno pazite na ispravno rezanje i širenje. To će osigurati efikasan rad i minimizirati potrebu za budućim održavanjem.

1. Izmjerite udaljenost između unutarnje i vanjske jedinice uređaja.
2. Pomoću rezača crijeva, isijecite malo dulje od izmjerene udaljenosti.
3. Provjerite je li cijev isječena pod savršenim kutom od 90°.

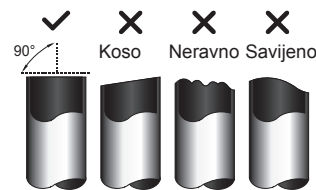

NEMOJTE DEFORMIRATI CIJEV TIJEKOM REZANJA

Budite izuzetno oprezni da tijekom rezanja ne oštetite, udubite ili deformišete cijev. To će drastično smanjiti učinkovitost grijanja uređaja

Korak 2: Uklonite oštre ivice.

Oštre ivice mogu da oštete dihtung ili priključak na crijevo rashladnog sredstva. Moraju se potpuno ukloniti.

1. Držite crijevo pod kutom prema dolje da spriječite propadanje provrta u njega.
2. Borerom ili alatom za skidanje iglica uklonite sve iglice s područja rezanja cijevi.



Korak 3: Zarublivanje krajeva cijevi

Pravilno zarublivanje je od suštinske važnosti za nepropusnost na zrak.

1. Kad uklonite iglice s odreza cijevi, zabrtvite krajeve PVC trakom kako strana tijela ne bi ušla u cijev.
2. Zaštitite cijev izolacijskim materijalom.
3. Postavite matice na oba kraja crijeva. Na svaki kraj cijevi stavite maticu s jezičkom. Moraju biti okrenute u pravome smjeru jer ih nakon zarublivanja ne možete nataknuti ili promijeniti smjer.

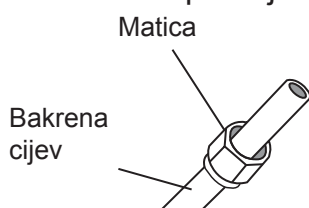

4. Kad budete spremni za zarublivanje, uklonite PVC traku s krajeva cijevi.
5. Na kraj cijevi prikačite model za zarublivanje. Kraj cijevi mora sezati preko roba modela za zarublivanje u skladnu sa mjerama koje su navedenu u tabeli dolje.

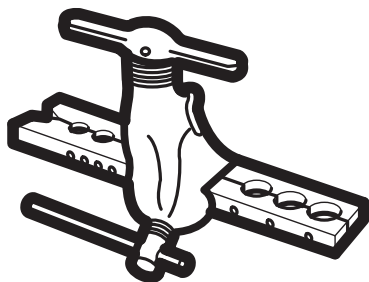

PROŠIR. CIJEVI PREKO MOD. ZA ZARUBLJIVANJE

Vanjski prečnik cijevi (mm)	A (mm)	
	Min.	Maks.
ø6.35 (ø0.25")	0,7 (0.0275")	1,3 (0.05")
ø9.52 (ø0.375")	1,0 (0.04")	1,6 (0.063")
ø12.7 (ø0.5")	1,0 (0.04")	1,8 (0.07")
ø15.88 (ø0.63")	2,0 (0.078")	2,2 (0.086")

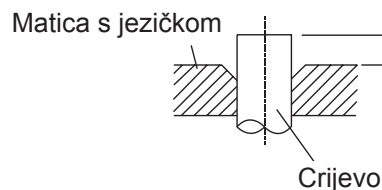

6. Stavite alat za zarublivanje na model.
7. Okrećite ručicu alata za zarublivanje u smjeru kazaljke na satu dok cijev ne bude zarubljena u potpunosti.
8. Uklonite alat i šablon, a onda provjerite krajeve cijevi zbog pukotina i da vidite da li je urađeno kako treba.

Korak 4: Spojite cijevi

Prilikom priključivanja cijevi za rashladno sredstvo pazite kako zatezni moment ne bi bio prejak, odnosno kako ne biste deformirali instalaciju. Prvo bi trebalo da povežete crijevo niskog tlaka, a zatim crijevo visokog tlaka.

MINIMALAN RADIJUS SAVIJANJA

Dok savijate spojnu rashladnu instalaciju, minimalni radijus savijanja iznosi 10 cm.

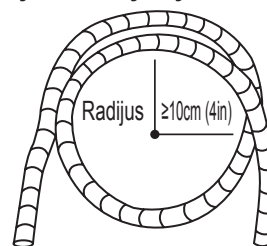

Upute za priključenje instalacije na unutarnju jedinicu

1. Poravnajte sredinu dviju cijevi koje treba povezati

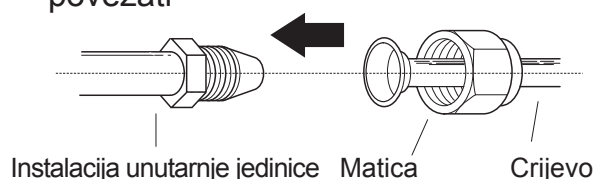

2. Rukom pritegnite maticu s jezičkom koliko god možete.
3. Ključem uhvatite maticu na cijevnu instalaciju uređaja.
4. Dok snažno držite maticu na instalaciji, momentnim ključem pritegnite maticu s jezičkom u skladu s vrijednostima **zateznoga momenta** iz tabele u nastavku Blago popustite maticu, a zatim je ponovno pritegnite.

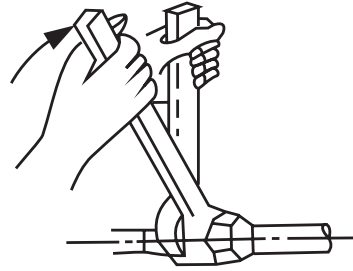

ZAHTJEVI ZA ZATEZNI MOMENAT

Vanjski prečnik cijevi (mm)	ZATEZNI MOMENAT (N•m)	Dimenzije matice (B) (mm)	Oblik
ø6.35 (ø0.25")	18~20 (180~200kgf.cm)	8,4~8,7 (0,33~0,34")	
ø9.52 (ø0.375")	32~39 (320~390kgf.cm)	13,2~13,5 (0,52~0,53")	
ø12.7 (ø0.5")	49~59 (490~590kgf.cm)	16,2~16,5 (0,64~0,65")	
ø15.88 (ø0.63")	57~71 (570~710kgf.cm)	19,2~19,7 (0,76~0,78")	

⊘ ZATEZNI MOMENT NE SMIJE BITI PREJAK

Prejaka sila može slomiti maticu ili oštetiti instalaciju. Nemojte prekoračiti vrijednost zateznoga momenta iz tabele.

Upute za spajanje cijevi na vanjsku jedinicu

1. Odvijte poklopac s ventila na strani vanjskog dijela uređaja
2. Skinite zaštitne kapice s krajeva ventila.
3. Poravnajte kraj zarubljene cijevi sa svakim ventilom i rukom što jače pritegnite maticu s jezičkom.
4. Ključem pridržite tijelo ventila. Nemojte držati maticu koja brtvi servisni ventil.
6. Blago popustite maticu, a zatim je ponovno pritegnite.
7. Ponovite korake 3 i 6 i za preostale cijevi.

⚠ KLJUČEM DRŽITE TIJELO VENTILA

Zatezni moment prilikom zatezanja matice s jezičkom može otrgati druge dijelove ventila.

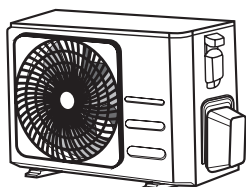

Poklopac ventila

5. Dok snažno držite tijelo ventila, momentnim ključem pritegnite maticu s jezičkom u skladu s odgovarajućim vrijednostima zateznoga momenta.

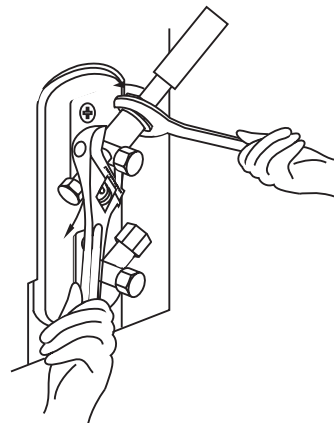

Uklanjanje zraka

Pripreme i upozorenja

Ako su u instalaciji za rashladno sredstvo zrak ili strana tijela, to može prouzrokovati neuobičajeno podizanje tlaka, što može oštetiti klima uređaj, smanjiti njegovu učinkovitost i izazvati oštećenja. Vakuumskom pumpom i višekanalnim ventilom ispraznite instalaciju rashladnoga sredstva, uklonite plinove koji ne kondenziraju i vlagu iz sustava.

Pražnjenje treba obaviti nakon početne montaže i ako prebacujete klima uređaj.

PRIJE POČETKA PRAŽNJENJA

- ☑ Provjerite jesu li priključne cijevi između unutarnje i vanjske jedinice pravilno povezane.
- ☑ Provjerite je li sva električna instalacija pravilno priključena.

Upute za pražnjenje

1. Priključite cijev za punjenje višekanalnoga ventila na servisni otvor na niskotlačnom ventilu vanjske jedinice.
2. Priključite drugu cijev za punjenje iz višekanalnoga ventila u vakuumsku crpku.
3. Otvorite niskotlačnu stranu višekanalnoga ventila. Držite zatvorenu visokotlačnu stranu
4. Uključite vakuumsku crpku da ispraznite sustav
5. Neka vakuum djeluje najmanje 15 minuta ili dok vakuum metar ne očitava -76 cmHG (-10⁵ Pa)

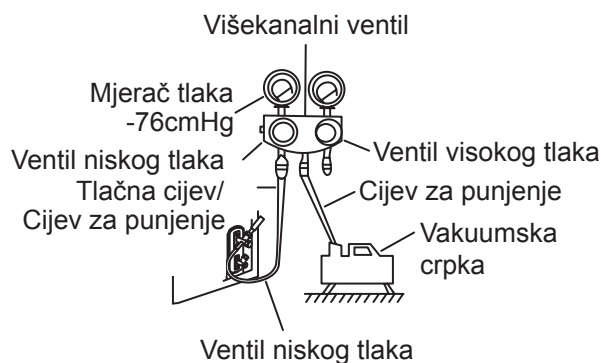

6. Zatvorite niskotlačnu stranu višekanalnoga ventila i isključite vakuumsku crpku.

7. Pričekajte 5 minuta, a zatim provjerite kako u tlaku sustava nema nikakvih promjena.
8. Ako dođe do promjene tlaka u sustavu, pogledajte odjeljak Provjera istjecanja plina za informacije o tome kako provjeriti curenja. Ako nema promjene tlaka u sustavu, odvijte poklopac sa zapornoga ventila (visokotlačni ventil).
9. Umetnite šestokutni ključ u zaporni ventil (visokotlačni ventil) te ga otvorite okretanjem ključa za 1/4 okretaja u smjeru suprotnom od kretanja kazaljki na satu. Slušajte gas koji izlazi iz sustava i nakon 5 sekundi zatvorite ventil.
10. Promatrajte mjerač tlaka jednu minutu kako biste se uvjerali da nema promjene tlaka. Mjerač tlaka mora očitati malo više od vrijednost atmosferskoga tlaka.
11. Uklonite cijev za punjenje iz servisnog otvora.

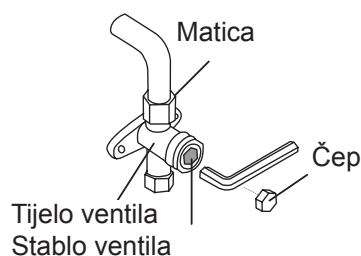

12. Šestokutnim ključem skroz otvorite visokotlačni i niskotlačni ventil.
13. Rukom pritegnite čepove na svim trima ventilima (servisni otvor, visokotlačni, niskotlačni). Ako treba, možete ih pritegnuti i momentnim ključem.

! NJEŽNO OTVORITE STABLA VENTILA

Dok otvarate stabla ventila, okrećite šestokutni ključ dok ne udari u prepreku. Nemojte na silu i dalje otvarati ventil.

Napomena o dodavanju rashladnoga sredstva

Neki sustavi zahtijevaju dodatno punjenje ovisno o duljini cijevi. Standardna duljina cijevi je 5m (16'). Rashladno sredstvo treba puniti iz servisnog priključka na ventilu niskog tlaka vanjske jedinice. Dodatno rashladno sredstvo za punjenje možete izračunati koristeći ovu formulu:

DODATNO RASHLADNO SREDSTVO NA DULJINU CIJEVI

Duljina spojne cijevi (m)	Metoda uklanjanja zraka	Dodatno rashladno sredstvo	
≤ Standardna duljina cijevi	Vakuumska crpka	N/A	
> Standardna duljina cijevi	Vakuumska crpka	Tekućinska strana: $\varnothing 6.35$ ($\varnothing 0.25''$) R32: (Duljina cijevi – standardna duljina) × 12g/m (Duljina cijevi – standardna duljina) × 0.13oz/ft	Tekućinska strana: $\varnothing 9.52$ ($\varnothing 0.375''$) R32: (Duljina cijevi – standardna duljina) × 24g/m (Duljina cijevi – standardna duljina) × 0.26oz/ft



OPREZ NE MIJEŠAJTE RASHLADNA SREDSTVA.

Mjere opreza pri dodavanju rashladnog sredstva R-32

Osim konvencionalnih postupaka punjenja, moraju se slijediti i sljedeći zahtjevi.

- Pripazite da ne dođe do kontaminacije drugim rashladnim sredstvima.
- Da biste smanjili količinu rashladnog sredstva, održavajte crijeva i vodove što je kraćim moguće.
- Čelične boce moraju se držati uspravno.
- Provjerite je li rashladni sustav uzemljen prije punjenja.
- Označite sustav nakon punjenja, ako je potrebno.
- Potrebno je posebno obratiti pažnju da ne prepunite sustav.
- Prije punjenja tlak se provjerava dušikom bez kisika.
- Nakon punjenja, provjerite ima li propuštanja/curenja prije puštanja u pogon.
- Obavezno provjerite curenje prije napuštanja radnog područja.

Važne informacije: propisi o uporabi rashladnog sredstva.

Ovaj proizvod sadrži fluorirane stakleničke plinove. Nemojte ispuštati plinove u atmosferu.



OPREZ

Obavijestite korisnika ako sustav sadrži 5 tCO₂e ili više fluoriranih zelenih plinova. U tom slučaju mora se provjeriti da li postoji propuštanje najmanje jednom svakih 12 mjeseci, u skladu s propisom br. 517/2014. Ovu aktivnost može vršiti samo kvalificirano osoblje. U slučaju gore navedene situacije, instalater (ili ovlaštena osoba odgovorna za konačnu provjeru) mora dostaviti knjigu održavanja, sa svim podacima koji su zabilježeni, u skladu s UREDBOM (EU) br. 517/2014 EUROPSKOG PARLAMENTA I SAVJETA od 16. travnja 2014. o fluoriranim stakleničkim plinovima.

1 Ispunite sljedeće sa neizbrisivom tintom na naljepnici za punjenje rashladnog sredstva koja se isporučuje uz ovaj proizvod i u ovom priručniku.

- ① tvorničko punjenje rashladnog sredstva,
- ② dodatno punjenje rashladnog sredstva i
- ①+② ukupna količina rashladnog sredstva, na naljepnici za punjenje rashladnog sredstva

isporučenoj uz proizvod.

Vrsta rashladnog sredstva	GWP (potencijal globalnog zatopljenja) vrijednost
R-32	675

- GWP: Potencijal globalnog zatopljenja
- Izračunavanje tCO₂e: kg x GWP/1000

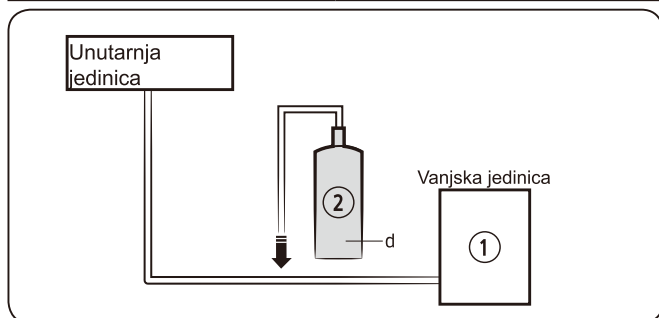

Jedinica	Kg	tCO ₂ e
①,a		
②,b		
①+②,c		

📖 NAPOMENA

- a Tvorničko punjenje rashladnog sredstva na proizvodu: vidi pločicu s nazivima uređaja
- b Dodatna količina rashladnog sredstva (Pogledajte gore navedene podatke za količinu punjenja rashladnog sredstva)
- c Ukupna količina rashladnog sredstva
- d Čelična boca za rashladno sredstvo i razdjelnik za punjenje

⚠️ OPREZ

- Popunjena naljepnica mora se lijepiti u blizini utora za punjenje proizvoda (npr. Na unutarnjoj strani poklopca zapornog ventila).
- Pazite da ukupno punjenje rashladnog sredstva ne prelazi (A), maksimalno punjenje rashladnog sredstva, izračunato u sljedećoj formuli:
Maksimalno punjenje rashladnog sredstva (A) = tvorničko punjenje rashladnog sredstva (B) + maksimalno dodatno punjenje rashladnog sredstva zbog produženja cijevi (C)
- Ovdje dolje nalazi se sažetak tablice s ograničenjem napunjenosti rashladnog sredstva za svaki proizvod.

Model	R32(Jedinici: G)
AR09TXHQASINEU AR09TXHQBWKNEU	550

AR12TXHQASINEU AR12TXHQBWKNEU	550
AR18TXHQASINEU AR18TXHQBWKNEU	1000
AR24TXHQASINEU AR24TXHQBWKNEU	1600

Podaci o rashladnom sredstvu

Važne informacije: propisi o uporabi rashladnog sredstva.

Ovaj proizvod sadrži fluorirane stakleničke plinove. Nemojte ispuštati plinove u atmosferu.

⚠️ OPREZ

Ako sustav sadrži 5 tCO₂e ili više fluoriranih stakleničkih plinova, mora se provjeriti istjecanje najmanje jednom svakih 12 mjeseci, u skladu s propisom br. 517/2014. Ovu aktivnost može vršiti samo kvalificirano osoblje. U slučaju gore navedene situacije, instalater (ili ovlaštena osoba odgovorna za konačnu provjeru) mora dostaviti knjigu održavanja, sa svim podacima koji su zabilježeni, u skladu s UREDBOM (EU) br. 517/2014 EUROPSKOG PARLAMENTA I SAVJETA od 16. travnja 2014. o fluoriranim stakleničkim plinovima.

Vrsta rashladnog sredstva	GWP (potencijal globalnog zatopljenja) vrijednost
R-32	675

- GWP: Potencijal globalnog zatopljenja
- Izračunavanje tCO₂e: kg x GWP/1000

Kontrola el. instalacije i ispuštanja plina

Prije probnog rada

Provedite test tek nakon što ste izvršili sljedeće korake:

- **Provjere električne sigurnosti** - potvrdite da je električni sustav jedinice siguran i da radi ispravno
- Provjere ispuštanja plina - Provjerite sve spojeve matice i provjerite da sustav ne curi
- Provjerite jesu li ventili za plin i tekućinu (visokog i niskog tlaka) potpuno otvoreni

Provjere električne sigurnosti

Nakon instalacije provjerite jesu li električne instalacije ugrađene sukladne lokalnim i državnim propisima, te Priručniku za ugradnju.

PRIJE PROBNOG RADA

Provjerite radove na uzemljenju

Izmjerite otpor uzemljenja vizualnim otkrivanjem i ispitivačem otpora uzemljenja. Otpor uzemljenja mora biti manji od 0,1Ω.

Napomena: Ovo možda neće biti potrebno za neke lokacije u SAD-u.

TIJEKOM PROBNOG RADA

Provjerite da li ima odvodnih struja

Za vrijeme **probnoga** rada multimetrom obavite detaljnu provjeru odvodnih struja.

Ako otkrijete odvodne struje, smjesta isključite uređaj i pozovite ovlaštenog elektroinstalatera kako bi

utvrdio i uklonio uzrok za odvodne struje.

Napomena: Ovo možda neće biti potrebno za neke lokacije u SAD-u.

⚠ UPOZORENJE - OPASNOST OD ELEKTRIČNOG UDARA

SVA ELEKTRIČNA INSTALACIJA MORA BITI SUKLADNA LOKALNIM I NACIONALNIM ELEKTRIČNIM OZNAKAMA I MORA JE POSTAVITI OVLAŠTENI ELEKTROINSTALATER.

Provjera ispuštanja gasa

Za pregled propuštanja gasa postoje dva načina

Način provjere sapunicom

Mekanom četkom nanosite sapunicu ili tekući deterdžent na sve tačke priključenja cijevi na unutarnju i vanjsku jedinicu. Ako se pojave mjehurići, cijevi propuštaju.

Metod provjere propuštanja

Ako koristite detektor propuštanja, pogledajte odgovarajuća uputstva za uporabu uređaja.

NAKON PROVJERE PROPUŠTANJA GASA

Kad potvrdite da cijevne priključne tačke NE propuštaju, vratite poklopac ventila na vanjskoj jedinici.

Kontrolna tačka unutarnje jedinice uređaja

Kontrolna tačka vanjske jedinice uređaja

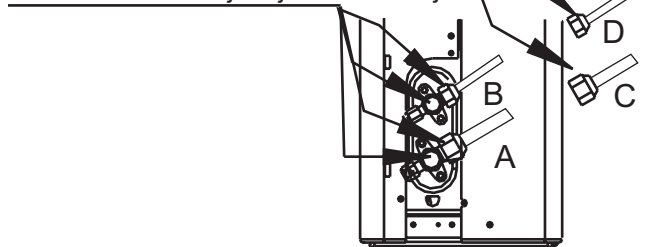

A: Zaporni ventil niskog tlaka
B: Zaporni ventil visokog tlaka
C & D: Matice unutarnjeg dijela

Probni rad

Uputstva za probni rad

Probni rad treba da traje bar 30 minuta.

1. Spojite napajanje sa uređajem.
2. Pritisnite gumb **ON/OFF** (uključivanje / isključivanje) na daljinskom upravljaču da biste ga uključili.
3. Pritisnite gumb **MODE** (način rada) da biste se kretali kroz sljedeće funkcije, jednu po jednu:
 - **COOL** (hlađenje) - Izaberite najnižu moguću temperaturu
 - **HEAT** (grijanje) - Odaberite najvišu moguću temperaturu
4. Neka svaka funkcija radi 5 minuta i izvršite sljedeće provjere:

Lista provjera koje treba obaviti	USPJEŠNO/NEUSPJ.	
Nema odvodnih struja		
Uređaj je pravilno uzemljen		
Sve su električne spojnice pravilno pokrivene		
Unutarnja i vanjska jedinica uređaja čvrsto su postavljene		
Nijedna cijevna priključna tačka ne propušta	Vanjska (2):	Unutarnja (2):
Voda se pravilno ispušta iz crijeva za odvod		
Sve su instalacije pravilno izolirane		
Uređaj pravilno obavlja funkciju hlađenja		
Uređaj pravilno obavlja funkciju grijanja		
Klapne unutarnje jedinice pravilno se okreću		
Unutarnja se jedinica odaziva na daljinski upravljač		

DVA PUTA PROVJERITE CIJEVNE PRIKLJUČKE

Za vrijeme rada povećava se tlak rashladnoga strujnog kruga. To može ukazivati na curenje kojeg nije bilo tijekom početne provjere curenja. Za vrijeme probnoga rada odvojite vrijeme kako biste dva puta provjerili i uvjerali se da priključne tačke cijevi za rashladno sredstvo ne propuštaju. Upute su u poglavlju Provjera ispuštanja plina.

5. Kad probni rad bude uspješno završen te potvrdite da su sve tačke provjere s Popisa potrebnih pregleda uspješno obavljene, uradite sljedeće:
 - a. Daljinskim upravljačem podesite uređaj ponovno na uobičajenu radnu temperaturu.
 - b. Izolacijskom trakom omotajte priključak unutarnje cijevi za rashladno sredstvo koji je ostao neomotan tijekom postupka postavljanja unutarnje jedinice.

AKO JE TEMPERATURA OKOLINE NIŽA OD 17°C (62°F)

Daljinskim upravljačem ne možete uključiti funkciju **COOL** (hlađenje) ako je temperatura okoline niža od 17 °C. U tome slučaju možete koristiti gumb za **MANUAL CONTROL** (ručna kontrola) kako biste isprobali funkciju **COOL** (hlađenje).

1. Podignite prednju ploču s unutarnje jedinice. Podignite je toliko da klikne.
2. Gumb **MANUAL CONTROL** (ručna kontrola) nalazi se na desnoj strani uređaja. Pritisnite ga 2 puta za odabir funkcije **COOL** (hlađenje).
3. Obavite probni rad kao što je i uobičajeno.

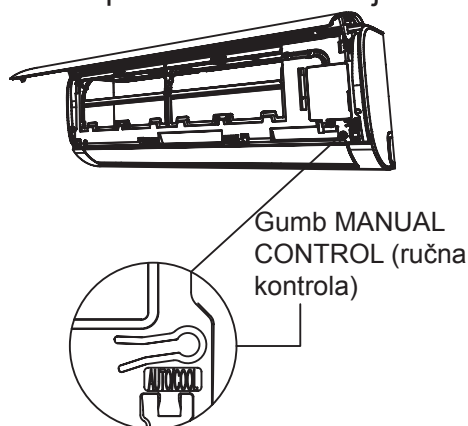

Informacije o električnom otporu

(Primjenjivo samo na sljedeće uređaje)

Ovaj uređaj MSAFB-12HRN1-QC6 može se spojiti samo na napajanje sa otporom sustava ne većim od 0.373Ω . U slučaju potrebe, obratite se vašem tijelu za opskrbu električnom energijom radi podataka o otporu sustava.

Ovaj uređaj MSAFD-17HRN1-QC5 može se spojiti samo na napajanje sa otporom sustava ne većim od 0.210Ω . U slučaju potrebe, obratite se vašem tijelu za opskrbu električnom energijom radi podataka o otporu sustava.

Ovaj uređaj MSAFD-22HRN1-QC6 može se spojiti samo na napajanje sa otporom sustava ne većim od 0.129Ω . U slučaju potrebe, obratite se vašem tijelu za opskrbu električnom energijom radi podataka o otporu sustava.

KLIMA UREĐAJA

Ilustracija daljinskog upravljača

Hvala vam puno što ste kupili naš klima uređaj. Prije korištenja klima uređaja pažljivo pročitajte ove upute za uporabu. Obavezno spremite ovaj priručnik za buduću uporabu.

SADRŽAJ

Specifikacija daljinskog upravljača.....	44
Operacijski gumbi.....	45
LED indikatori	48
Kako koristiti gumbе	49
Uporaba AUTO (automatski)	49
Rad hlađenja / grijanja / ventilatora.....	49
Operacija odvlaživanja	50
Uporaba TIMER	51
Rukovanje daljinskim upravljačem	55

Specifikacija daljinskog upravljača

Model	RG57A6/BGEF
Procijenjeni napon	3.0V(Suhe baterije R03/LR03×2)
Raspon prijema signala	8m
Okolina	-5°C~60°C

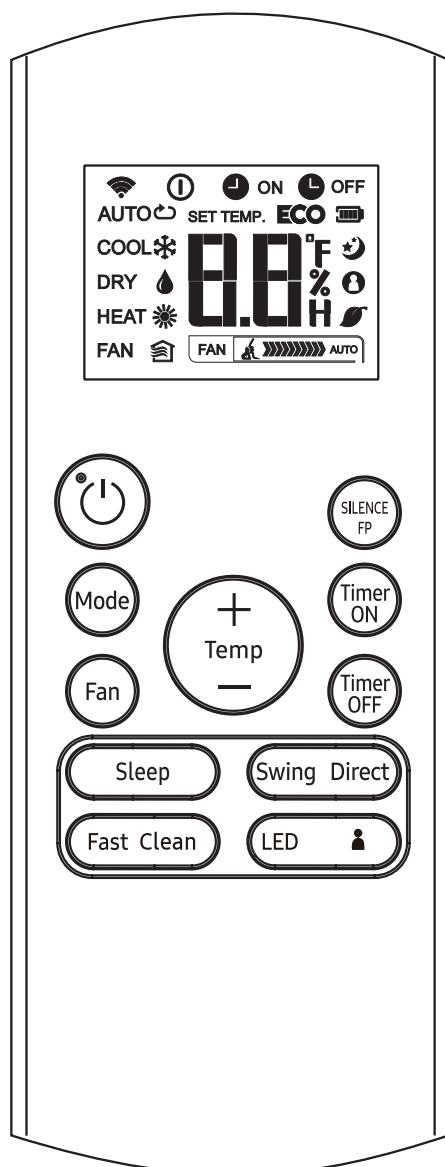

RG57A6/BGEF

Operacije

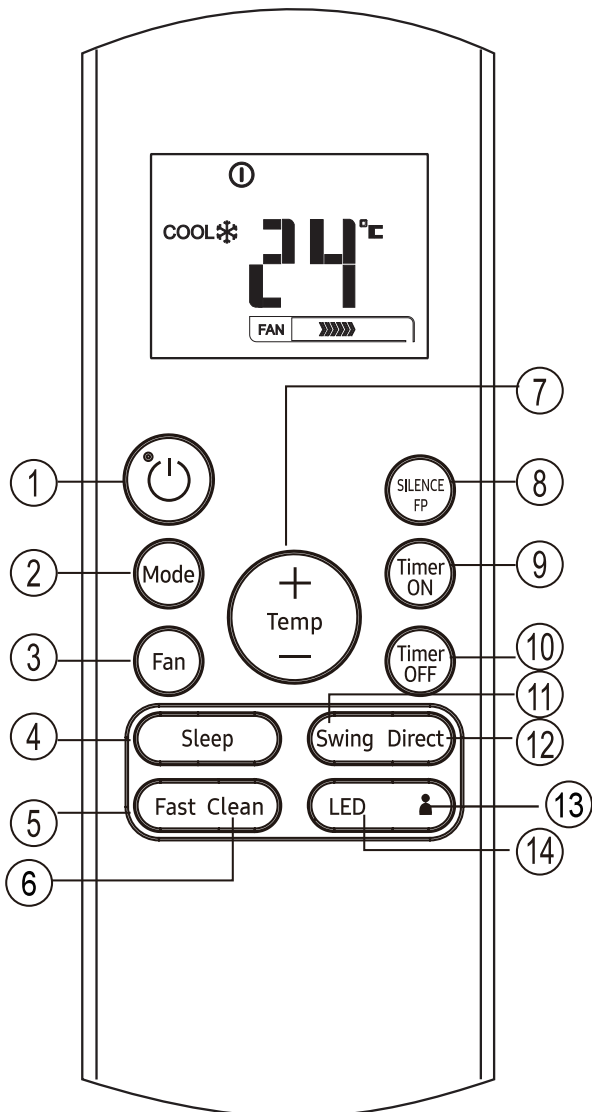

RG57A6/BGEF

1 Gumb ON/OFF (uključivanje / isključivanje)
Ovaj gumb pali i gasi klima uređaja.

2 Gumb MODE (način rada)
Pritisnite ovaj gumb da biste izmijenili način rada klima uređaja na sljedeći način:

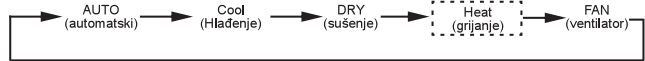

NAPOMENA: Nemojte birati HEAT (grijanje) način rada, ako je uređaj koji ste kupili namijenjen samo hlađenju. Režim grijanja nije podržan od strane uređaja namijenjenih samo za hlađenje.

3 Gumb FAN (ventilacija)
Koristi se za odabir brzine ventilatora u četiri koraka:

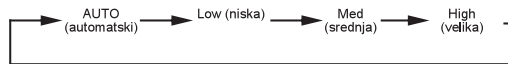

NAPOMENA: Ne možete prebaciti brzinu ventilatora u režimu AUTO (automatski) ili DRY (sušenje).

4 Gumb SLEEP (spavanje)

- Aktivna / onemogućena funkcija spavanja. Može održavati najudobniju temperaturu i štedjeti energiju. Ova je funkcija dostupna samo u načinu rada COOL (hlađenje), HEAT (grijanje) ili AUTO (automatski).
- Za više detalja pogledajte opciju "sleep" u "KORISNIČKIM UPUTAMA".

NAPOMENA: Dok jedinica radi u SLEEP (spavanje) režimu rada, ona će se otkazati ako pritisnete tipku MODE (način rada), FAN SPEED ili ON/OFF (uključivanje / isključivanje).

5 Brzo

Aktivna / Onemogućena Turbo funkcija. Turbo funkcija omogućuje uređaju da dosegne unaprijed postavljenu temperaturu pri radu hlađenja ili grijanja (ako unutarnja jedinica uređaja ne podržava ovu funkciju, pri pritiskanju ove tipke nije se dogodila odgovarajuća operacija.)

6 Gumb za opciju SELF CLEAN

Aktiviraj / Onemogući Self Clean funkciju

Operacije

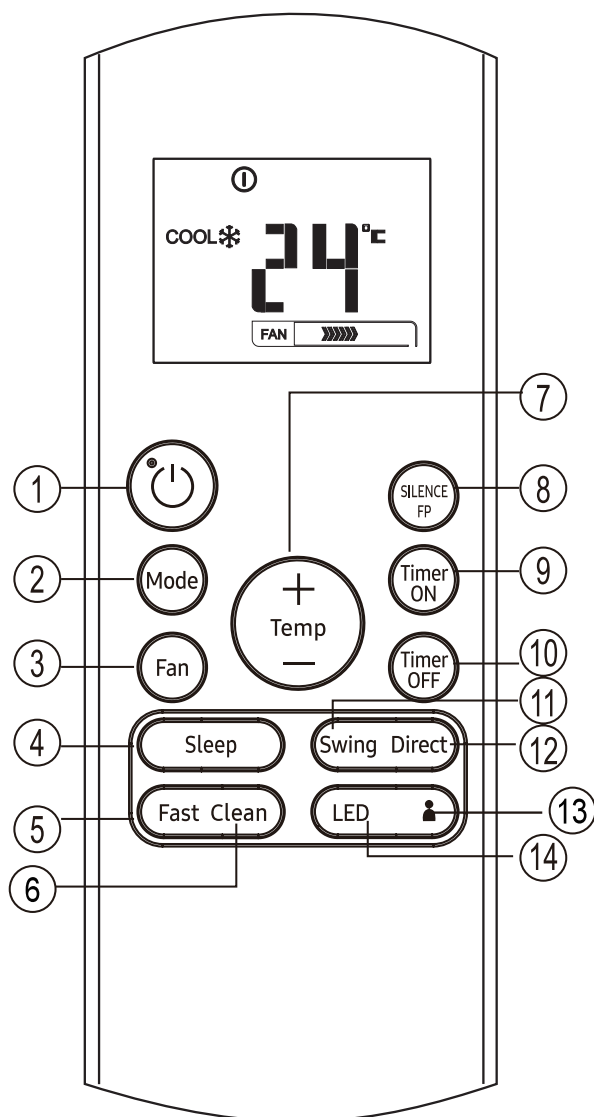

RG57A6/BGEF

- 7 Gumb UP (GORE) (▲)**
Pritisnite ovaj gumb da biste povećali temperaturu u zatvorenom, s povećanjem od 1°C sve do 30°C.
- Gumb DOWN (DOLJE) (▼)**
Pritisnite ovaj gumb da biste smanjili postavku temperature u zatvorenom za 1°C sve do mogućih 17°C.
- NAPOMENA:** Kontrola temperature nije dostupna u režimu rada ventilatora.
- 8 TIŠINA**
Aktivna / onemogućena funkcija TIŠINA. Ako pritisnete više od 2 sekunde, aktivirat će se FP funkcija, ponovno pritisnite za uključivanje. Kad se aktivira funkcija Silence, kompresor će raditi na niskoj frekvenciji, a unutarnja jedinica će donijeti slab povjetarac, što će smanjiti buku na najnižu razinu i stvoriti tihu i ugodnu sobu za tebe. Zbog niskofrekventnog rada kompresora može doći do nedovoljnog kapaciteta hlađenja i grijanja. FP funkcija se može aktivirati samo tijekom rada grijanja (samo ako je način podešavanja HEAT). Jedinica će raditi na postavljenoj temperaturi od 8 °C. Zaslom unutarnje jedinice prikazat će FP.Press tipke za "ON/OFF(uključivanje / isključivanje)" LE "SLEEP(SPAVATI)" P FP , "MODE (NAČIN)", "FAN SPEED (BRZINA VENTILATORA)", UP(GORE) ili "DOWN(DOLJE)" tijekom rada otkazat će FP funkciju.
- 9 Gumb TIMER ON (tajmer uključen)**
Pritisnite ovaj gumb za pokretanje vremenskog slijeda automatskog uključivanja. Svakim pritiskom povećava se termin automatskog paljenja u koracima od 30 minuta. Kada vrijeme podešavanja prikaže 10,0, svaki pritisak gumba povećava programirani rad za 60 minuta. Za otkazivanje programiranog režima rada s automatskim paljenjem jednostavno podesite vrijeme automatskog uključivanja na 0,0.

- 10 Gumb TIMER OFF (tajmer isključen)**
Pritisnite ovaj gumb za pokretanje vremenskog slijeda automatskog isključivanja. Svakim pritiskom povećava se termin automatskog paljenja u koracima od 30 minuta. Kada vrijeme podešavanja prikaže 10,0, svaki pritisak gumba povećava programirani rad za 60 minuta. Za otkazivanje programiranog režima rada s automatskim paljenjem jednostavno podesite vrijeme automatskog uključivanja na 0,0

Operacije

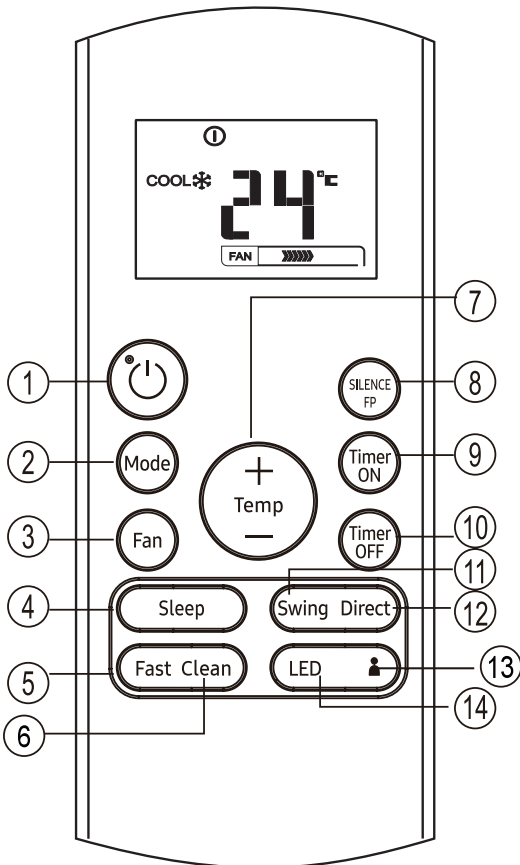

RG57A6/BGEF

- 11 Gumb SWING (oscilacija)**
Koristi se za zaustavljanje ili pokretanje horizontalnog kretanja klapne.
- 12 Gumb DIRECT (direktno)**
Koristi se za podešavanje željenog smjera strujanja zraka prema gore / dolje. Klapna mijenja pravac za 6° za svaki pritisak gumba.
- 13 Gumb FOLLOW ME (PRATI ME)**
Pritisnite ovaj gumb kako biste pokrenuli opciju Follow me (Prati me), na daljinskom stoji stvarna temperatura na tom mjestu. Daljinski upravljač šalje signal na klima uređaj svake 3 minute, sve dok se open ne pritisne gumb Follow me. Klima uređaj će otkazati Follow Me opciju automatski ako ne primi nikakav signal u intervalu od 7 minuta.
- 14 Gumb LED**
Otkazi / aktiviraj displej unutarnjeg uređaja
Kada pritisnete ovaj gumb, unutarnji displej je čist, pritisnite opet da se upali.

NAPOMENA:

- Dizajn gumbi se temelji na tipičnom modelu i može se malo razlikovati od modela koji ste kupili, aktualni oblik je mjerodavan.
- Sve opisane funkcije uređaj je u stanju da obavlja. Ako uređaj nema ovu opciju, nije se dogodio odgovarajući postupak kada je pritisnut odgovarajući gumb na daljinskom upravljaču.
- Kada postoje velike razlike "između" ilustracije daljinskog upravljača "UPUTA ZA KORISNIKA" u opisu funkcije, opis u UPUTAMA ZA KORISNIKE.





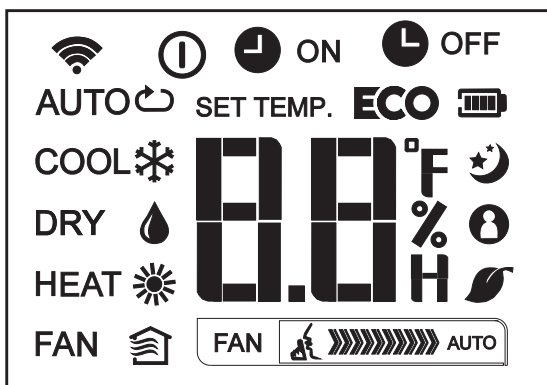

LCD indikatori

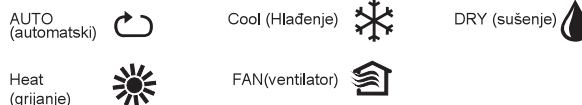



Informacije se prikazuju kada je daljinski upravljač uključen.





MODE (način rada) zaslon



-  Prikazano kada se podaci prebace.
-  Prikazuje se kada je daljinski upravljač uključen.
-  Zaslon baterije (otkrivanje slabe baterije).
-  Prikazuje se kada je aktivirana opcija ECO.
-  Prikazuje se kada je postavljena opcija TIMER ON (tajmer uključen)
-  Prikazuje se kada je postavljena opcija TIMER OFF (tajmer isključen)
-  Prikazuje postavljenu temperaturu, sobnu temperaturu ili vrijeme za kada je tajmer namješten.

-  Prikazuje se u SLEEP (spavanje) načinu rada.
-  Označava da klima uređaj radi u režimu Follow me.
-  Nije dostupno za ovaj uređaj.
-  Nije dostupno za ovaj uređaj.

Indikator brzine ventilatora

FAN		Niska brzina
FAN		Srednja brzina
FAN		Visoka brzina
FAN		Automatska FAN SPEED (brzina ventilatora)

Napomena:

Svi indikatori na slici imaju za cilj jasnu prezentaciju. Ali tokom stvarno rada jedino odgovarajući funkcionalni signali su prikazani na displeju.

Kako koristiti gumbе

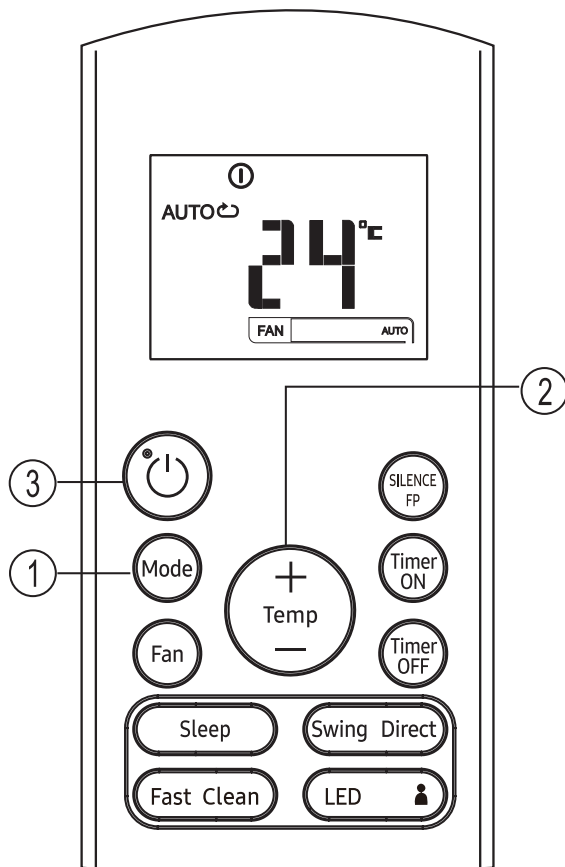

Uporaba AUTO (automatski)

Pripazite da je uređaj povezan na napajanje i da ima struje.

1. Pritisnite MODE (način rada) gumb da izaberete automatski.
2. Pritisnite UP/DOWN gumb da podesite željenu temperaturu Temperatura može biti postavljena u rasponu od 17°C do 30°C s koracima od 1°C.
3. Pritisnite ON/OFF (uključivanje / isključivanje) gumb da pokrenete klima uređaj.

NAPOMENA

1. U automatskom načinu rada klima uređaj može logično odabrati način hlađenja, ventilatora i grijanja osjetom razlike između stvarne temperature okoline i temperature podešene na daljinskom upravljaču.
2. U načinu rada AUTO (automatski) ne možete prebaciti brzinu ventilatora. Ona je već automatski određena.
3. Ako vam automatski način rada nije ugodan, željeni način rada možete odabrati ručno.

Hlađenje / Grijanje / Ventilator način rada

Pripazite da je uređaj povezan na napajanje i da ima struje.

1. Pritisnite gumb MODE (način rada) za odabir načina rada COOL (hlađenje), HEAT (grijanje) (samo modeli hlađenja i grijanja) ili FAN (ventilacija).
2. Pritisnite UP/DOWN gumb da podesite željenu temperaturu Temperatura može biti postavljena u rasponu od 17°C do 30°C s koracima od 1°C.
3. Pritisnite tipku FAN (ventilacija) za odabir brzine ventilatora u četiri koraka - Automatski, Nisko, Srednje ili Visoko.
4. Pritisnite ON/OFF (uključivanje / isključivanje) gumb da pokrenete klima uređaj.

NAPOMENA

U FAN (ventilacija) načinu rada, podešena temperatura nije prikazana na daljinskom upravljaču i niste u mogućnosti kontrolirati ni sobnu temperaturu. U ovom slučaju mogu se izvesti samo koraci 1, 3 i 4.

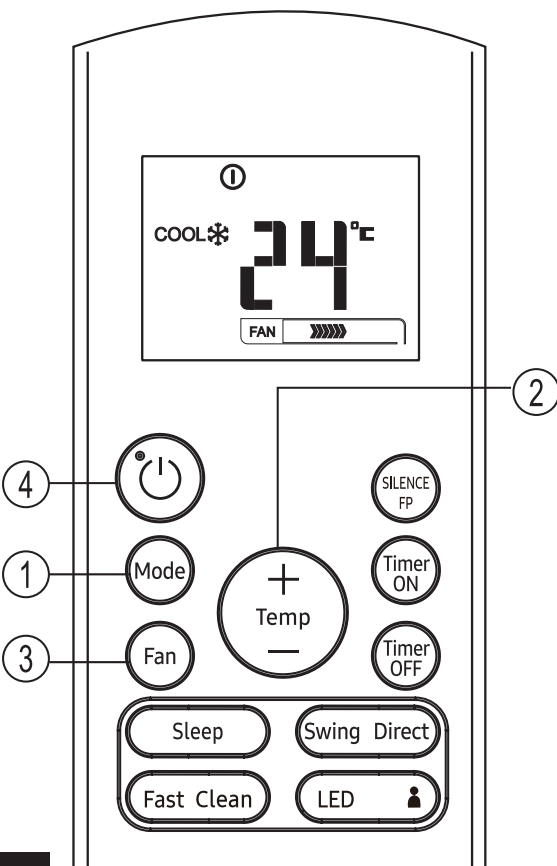

Kako koristiti gumbе

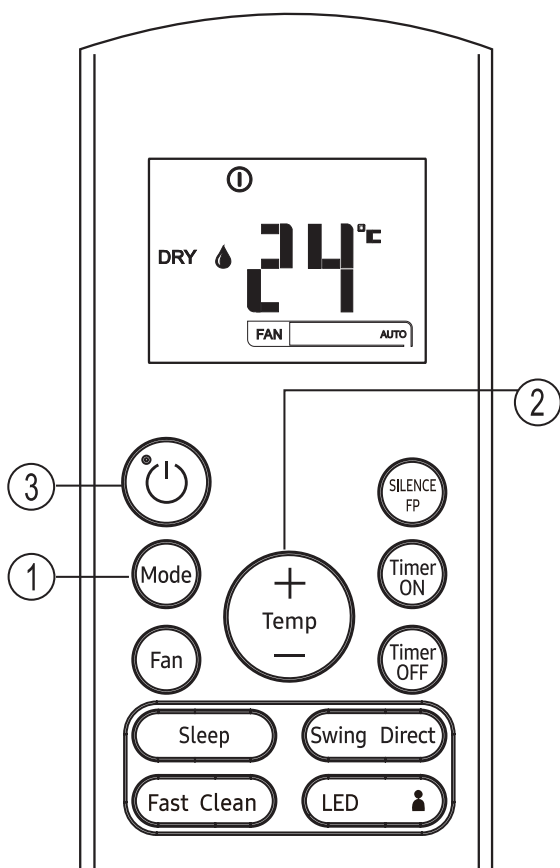

Operacija odvlaživanja

Pripazite da je uređaj povezan na napajanje i da ima struje.

1. Pritisnite gumb MODE (način rada) za odabir načina rada DRY (sušenje).
2. Pritisnite UP/DOWN gumb da podesite željenu temperaturu. Temperatura može biti postavljena u rasponu od 17°C do 30°C s koracima od 1°C.
3. Pritisnite ON/OFF (uključivanje / isključivanje) gumb da pokrenete klima uređaj.

NAPOMENA

U načinu rada odvlaživanja ne možete prebaciti brzinu ventilatora. Ona je već automatski određena.

Uporaba TIMER

Pritisnite tipku TIMER ON (tajmer uključen) za podešavanje vremena automatskog uključivanja jedinice. Pritisnite tipku TIMER OFF (tajmer isključen) za podešavanje vremena automatskog isključivanja jedinice.

Da se postavi vrijeme automatskog paljenja.

1. Pritisnite TIMER ON (tajmer uključen) gumb. Daljinski upravljač pokazuje TIMER ON (tajmer uključen), zadnje podešeno vrijeme automatskog "H" paljenja će biti prikazano na LCD displeju. Sada je spremno da se resetuje vrijeme u kojem će se pokrenuti ova operacija.
2. Pritisnite opet TIMER ON (tajmer uključen) gumb kako bi se postavilo željeno vrijeme. Svaki put kada pritisnete tipku, vrijeme se povećava za pola sata između 0 i 10 sati i za jedan sat između 10 i 24 sata.
3. Nakon podešavanja opcije TIMER ON (tajmer uključen), nastupit će zastoj od jedne sekunde prije nego što daljinski upravljač prosljedi signal klima uređaju. Nakon otprilike dodatnih 2 sekunde signal "h" će nestati i podešena temperatura ponovno će se pojaviti na prozoru LCD zaslona.

Da biste postavili vrijeme automatskog isključivanja.

1. Pritisnite TIMER OFF (tajmer isključen) gumb. Daljinski upravljač prikazuje TIMER OFF (tajmer isključen), posljednje vrijeme automatskog isključivanja i signal "H" prikazat će se na LCD zaslonu. Sada je spremno da se resetira vrijeme automatskog isključivanja.
2. Ponovno pritisnite tipku TIMER OFF (tajmer isključen) da biste postavili željeno vrijeme automatskog isključivanja. Svaki put kada pritisnete tipku, vrijeme se povećava za pola sata između 0 i 10 sati i za jedan sat između 10 i 24 sata.
3. Nakon podešavanja opcije TIMER OFF (tajmer isključen), nastupit će zastoj od jedne sekunde prije nego što daljinski upravljač prosljedi signal klima uređaju. Nakon otprilike dodatnih 2 sekunde signal "H" će nestati i podešena temperatura ponovno će se pojaviti na prozoru LCD zaslona.

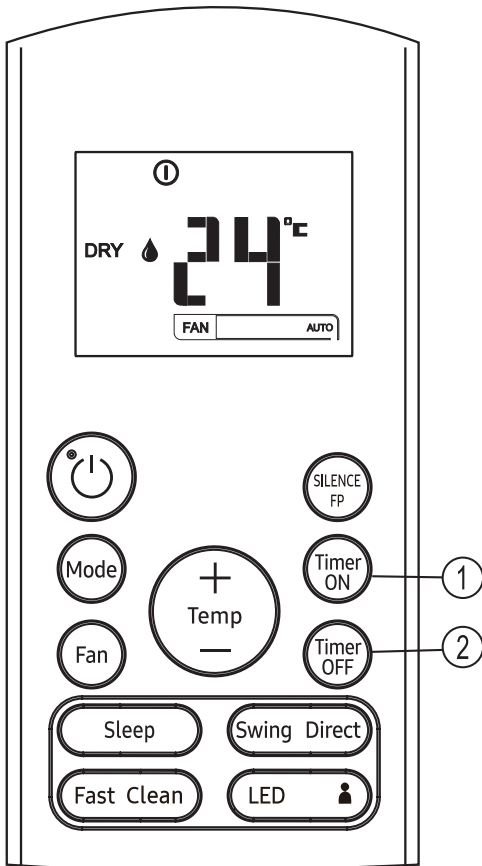

▲ OPREZ

- Efektivno vrijeme rada koje je daljinski upravljač postavio za funkciju tajmera ograničeno je na sljedeće postavke: 0.5, 1.0, 1.5, 2.0, 2.5, 3.0, 3.5, 4.0, 4.5, 5.0, 5.5, 6.0, 6.5, 7.0, 7.5, 8.0, 8.5, 9.0, 9.5, 10, 11, 12, 13, 14, 15, 15,16, 17, 18, 19, 20, 21, 22, 23 i 24.

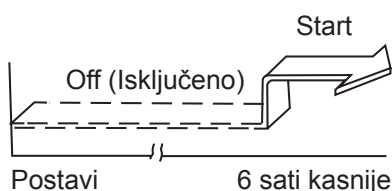
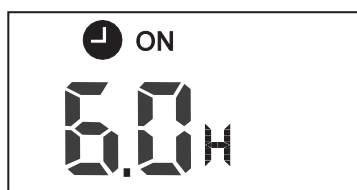
Primjer podešavanja vremena**TIMER ON (tajmer uključen) (Automatski prekid rada)**

Opcija TIMER ON (tajmer uključen) korisna je kada želite da se uređaj automatski uključuje prije nego što se vratite kući. Klima uređaj će automatski početi raditi u zadano vrijeme.

Primjer:

Da biste pokrenuli klima uređaj u 6 sati.

1. Pritisnite tipku TIMER ON (tajmer uključen), na zaslonu će se prikazati zadnja postavka vremena početka rada i signal "H".
2. Pritisnite gumb TIMER ON (tajmer uključen) za prikaz "6.0H" na zaslonu TIMER ON na daljinskom upravljaču.
3. Pričekajte 3 sekunde i područje digitalnog prikaza opet će pokazati temperaturu. Indikator "TIMER ON(tajmer uključen)" ostaje uključen i ova je funkcija aktivirana.

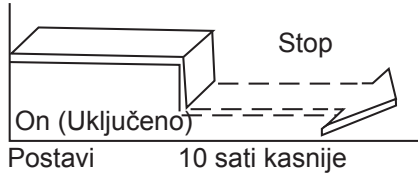
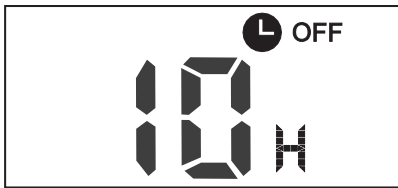

TIMER OFF (tajmer isključen) (Automatski prekid rada)

Opcija TIMER OFF (tajmer isključen) korisna je kada želite da se uređaj automatski isključi kad krenete u krevet. Klima uređaj će se automatski zaustaviti u zadano vrijeme.

Primjer:

Za zaustavljanje klima uređaja u 10 sati.

1. Pritisnite tipku TIMER OFF (tajmer isključen), na zaslonu će se prikazati zadnja postavka vremena zaustavljanja rada i signal "H".
2. Pritisnite tipku TIMER OFF (tajmer isključen) za prikaz "10H" na zaslonu TIMER OFF na daljinskom upravljaču.
3. Pričekajte 3 sekunde i područje digitalnog prikaza opet će pokazati temperaturu. Indikator "TIMER OFF (tajmer isključen)" ostaje uključen i ova je funkcija aktivirana.

KOMBINOVATI TAJMER

(Istovremeno postavljanje paljenja i gašenja)

TIMER OFF (tajmer isključen) → TIMER ON (tajmer uključen)

(Početak → Zaustavljanje → Početak rada)

Ova je opcija korisna kada želite zaustaviti klima uređaj nakon što odete u krevet, a ponovo ga pokrenite ujutro kad se probudite ili kad se vratite kući.

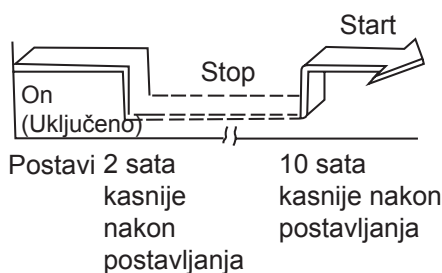
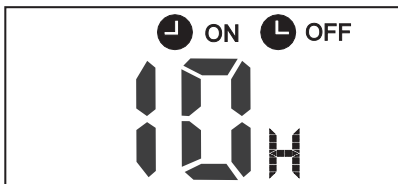

Primjer:

Za zaustavljanje klima uređaja 2 sata nakon podešavanja i ponovno uključivanje 10 sati nakon podešavanja.

1. Pritisnite TIMER OFF (tajmer isključen) gumb.
2. Pritisnite TIMER OFF (tajmer isključen) gumb ponovo dok se 2.0H ne pokaže na TIMER OFF displeju.
3. Pritisnite TIMER ON (tajmer uključen) gumb.
4. Pritisnite TIMER ON (tajmer uključen) gumb ponovo dok se 10H ne pokaže na TIMER ON displeju.
5. Pričekajte 3 sekunde i područje digitalnog prikaza opet će pokazati temperaturu. Indikator "TIMER ON OFF" ostaje uključen i ova je funkcija aktivirana.

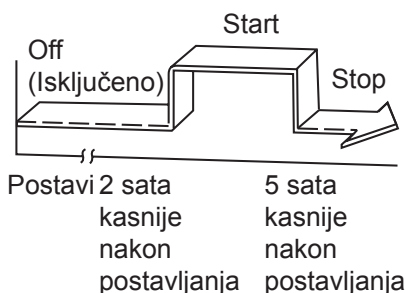

TIMER ON (tajmer uključen) → TIMER OFF (tajmer isključen)
 (Gašenje → Paljenje → Prestanak rada)
 Ova je značajka korisna kada želite uključiti klima uređaj prije nego što se probudite i zaustavite ga nakon što napustite kuću.

Primjer:

Da biste pokrenuli uređaj 2 sata nakon podešavanja i zastavili 5 sati nakon podešavanja.

1. Pritisnite TIMER ON (tajmer uključen) gumb.
2. Pritisnite TIMER ON (tajmer uključen) gumb ponovo dok se 2.0H ne pokaže na TIMER ON displeju.
3. Pritisnite TIMER OFF (tajmer isključen) gumb.
4. Pritisnite TIMER OFF (tajmer isključen) gumb ponovo dok se 5.0H ne pokaže na TIMER OFF displeju.
5. Pričekajte 3 sekunde i područje digitalnog prikaza opet će pokazati temperaturu. Indikator "TIMER ON (tajmer uključen) & TIMER OFF (tajmer isključen)" ostaje uključen i ova je funkcija aktivirana.

Uređaj je u skladu sa lokalnim nacionalnim regulativama.

- U Kanadi, mora biti u skladu sa CAN ICES-3(B)/NMB-3(B).
- U SAD, ovaj uređaj je u skladu sa odjeljkom 15 FCC Regulativa. Rad podliježe na sljedeća dva uvjeta:

- (1) ovaj uređaj ne može uzrokovati štetne smetnje i
- (2) ovaj uređaj mora prihvatiti svaku primljenu smetnju, uključujući smetnje koje mogu prouzrokovati neželjeni rad.

Promjene koje nije odobrio organ odgovoran za usklađivanje sa normama mogu dovesti do toga da korisnik izgubi ovlaštenja za uporabu opreme.

NAPOMENA:

Ova oprema je testirana i usklađena sa ograničenjima za Klasu B digitalnih uređaja, sukladno odjeljku 15 FCC Regulativa Ova ograničenja su namijenjena za osiguranje razumne zaštite od štetnih smetnji u stambenim instalacijama. Ova oprema generira, koristi i može emitirati radio frekventnu energiju i, ako se ne instalira i ne koristi u skladu s uputama, može uzrokovati štetne smetnje za radio komunikaciju. Međutim, nema jamstva da smetnje neće nastati u određenoj instalaciji. Ako ovaj uređaj stvara štetne smetnje za radio ili televizijski prijem, što se može utvrditi uključivanjem i isključivanjem opreme, korisniku preporučujemo da pokuša riješiti problem tih smetnji na jedan ili više od sljedećih načina:

- Promijenite smjer prijema ili položaj prijemne antene.
- Povećati udaljenost između opreme i prijemnika.
- Uključivanjem opreme u utičnicu u krugu različitom od onog na koji je spojen prijemnik.
- Obratite se prodavaču ili iskusnim radio/TV tehničarima za pomoć.

Rukovanje daljinskim upravljačem

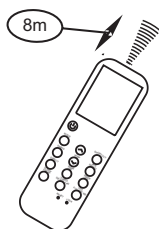
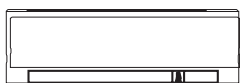

Lokacija na daljinskom upravljaču.

- Koristite daljinski upravljač na udaljenosti manjoj od 8 metara od uređaja i držite ga prema prijemniku. Recepciju potvrđuje zvučni signal.

⚠ OPREZ

- Klima uređaj neće raditi ako zavjese, vrata ili drugi materijali blokiraju signale s daljinskog upravljača u unutarnju jedinicu.
- Spriječite da tekućina padne na daljinski upravljač. Ne izlažite daljinski upravljač izravnoj sunčevoj svjetlosti ili toplini.
- Ako je prijemnik infracrvenog signala na unutarnjoj jedinici izložen izravnoj sunčevoj svjetlosti, klima uređaj možda neće raditi ispravno. Upotrijebite zastore kako biste spriječili da sunčeva svjetlost pada na prijemnik.
- Ako drugi električni uređaji reagiraju na daljinski upravljač, premjestite te uređaje ili se obratite lokalnom prodavaču.
- Ne ispuštajte daljinski upravljač. Rukujte brižljivo njim.
- Ne stavljajte teške predmete na daljinski upravljač i ne stajte na njega.

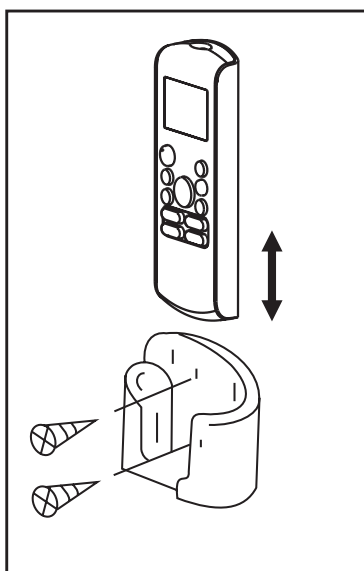

Korištenje držača daljinskog upravljača (opciono)

- Daljinski upravljač može se pričvrstiti na zid ili stup pomoću držača daljinskog upravljača (ne isporučuje se, kupuje se zasebno).
- Prije instaliranja daljinskog upravljača, provjerite da li klima uređaj pravilno prima signale.
- Ugradite daljinski upravljač s dva vijka.
- Za postavljanje ili uklanjanje daljinskog upravljača, pomaknite ga gore ili dolje u držaču.

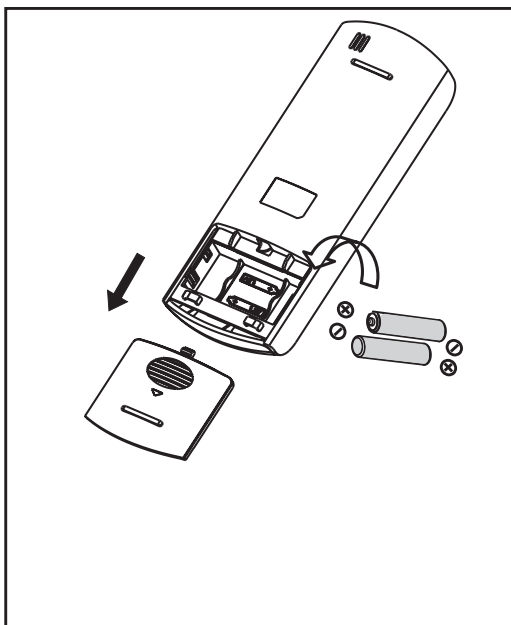

Zamjena baterija

Sljedeći slučajevi označavaju istrošene baterije. Zamijenite stare baterije novim.

- Ne čuje se zvučni signal prilikom odašiljanja signala.
- Indikator blijedi.

Daljinski upravljač napajaju dvije suhe baterije (R03/LR03×2) smještene u stražnjem stražnjem

dijelu i zaštićene poklopcem.

- (1) Skinite poklopac na stražnjem dijelu daljinskog upravljača.
- (2) Izvadite stare baterije i umetnite nove baterije postavljajući pravilno (+) i (-) krajeve.
- (3) Vratite poklopac natrag.

NAPOMENA: Nakon uklanjanja baterija daljinski upravljač briše sve programiranje. Nakon umetanja novih baterija, daljinski upravljač mora se reprogramirati.

! OPREZ

- Ne miješajte stare i nove baterije ili baterije različitih vrsta.
- Ne ostavljajte baterije u daljinskom upravljaču ako se neće koristiti 2 ili 3 mjeseca.
- Nemojte bacati baterije kao nesortirani komunalni otpad. Ovakav otpad zahtjeva posebnu obradu, te se skuplja zasebno.

Postupci Održavanja

Provođenje ispitivanja curenja plina za popravak

U slučaju popravke kruga rashladnog sredstva, potrebno je pridržavati se sljedećeg postupka kako bi se razmotrila zapaljivost.

- 1 Uklonite rashladno sredstvo.
- 2 Očistite krug rashladnog sredstva inertnim plinom.
- 3 Izvršite evakuaciju.
- 4 Ponovo očistite krug inertnim plinom.
- 5 Otvorite krug.
- 6 Izvršite popravke.
- 7 Napunite sustav rashladnim sredstvom.
- 8 Za sigurnost isperite sustav dušikom bez kisika.
- 9 Ponovite prethodne korake nekoliko puta dok rashladno sredstvo ne bude unutar sipke.

OPREZ

- Ne smije se koristiti komprimirani zrak ili kisik.
- Isperite sustav dušikom bez kisika, napunite rashladno sredstvo dok se ne postigne radni tlak, prozračite u atmosferu, a zatim sijedi vakuumiranje.
- Kad se iskoristi posljednje punjenje dušikom bez kisika, sustav se prozračuje do atmosferskog tlaka.
- Postupak je apsolutno neophodan u slučaju lemljenja cijevi .
- Pobrinite se kako izlaz za vakumsko crpku ne bi bio u blizini nikakvog izvora zapaljenja te da je na raspolaganju ventilacija.
- U krug ne primjenjujte trajna induktivna ili kapacitivna opterećenja bez osiguravanja da to neće prijeći dozvoljeni napon i struju dopuštene za klima uređaj .

Dekomisija

Sljedeći uvjeti moraju biti ispunjeni prije i tijekom postupka stavljanja izvan pogona:

- Prije stavljanja izvan pogona, radnik mora biti upoznat s pojedinostima proizvoda.
- Cjelokupno rashladno sredstvo mora biti

uklonjeno na sigurno.

- Prije početka postupka, uzorci ulja i rashladnog sredstva uzimaju se za slučaj da je potrebna analiza za ponovnu upotrebu.
 - Prije pokretanja postupka mora biti dostupno napajanje.
- 1 Budite upoznati s pojedinostima opreme.
 - 2 Električno izolirajte sustav.
 - 3 Prije pokretanja postupka, provjerite:
 - Za rukovanje čeličnim bocama rashladnog sredstva na raspolaganju je sva mehanička oprema.
 - Sva OZO (osobna zaštitna oprema) je dostupna za servisiranje.
 - Postupak oporavka nadzire kompetentna osoba.
 - Oprema i čelične boce za oporavak u skladu su sa normama.
 - 4 Ispumpajte rashladni sustav, ako je moguće.
 - 5 Ako vakumiranje nije moguće, koristite razdjelnik kako bi se rashladno sredstvo moglo ukloniti iz različitih dijelova sustava.
 - 6 Provjerite čeličnu bocu na vagi prije početka postupka.
 - 7 Aktivirajte stroj za obnovu i upravljajte njime sukladno uputama proizvođača.
 - 8 Pazite kako ne biste previše napunili čelične boce. (Ne više od 80 %)
 - 9 Nemojte prekoračiti najviši radni tlak čelične boce, pa ni na kratko vrijeme.
 - 10 Kad su čelične boce pravilno napunjene te je postupak završen, pobrinite se za to da se čelične boce i oprema smjesta uklone s radnoga mjesta te da se zatvore svi izolacijski ventili na opremi.
 - 11 Ispražnjenim rashladnim sredstvom ne smije se puniti drugi rashladni sustav, osim ako je očišćeno i provjereno.

Informacije o Samsung-ovim ekološkim obvezama i regulatornim obvezama za proizvod, npr. REACH, WEEE, baterije potražite na: samsung.com/uk/aboutsamsung/samsungelectronics/corporatecitizenship/data_corner.html



Ovaj je uređaj ispunjen s R-32.

Klimatizační Zařízení

Uživatelská příručka/Instalační příručka

AR09TXHQASINEU AR09TXHQBWKNEU AR12TXHQASINEU AR12TXHQBWKNEU
AR18TXHQASINEU AR18TXHQBWKNEU AR24TXHQASINEU AR24TXHQBWKNEU

- Děkujeme vám za zakoupení tohoto klimatizačního zařízení Samsung.
- Než začnete tento přístroj používat, přečtěte si pozorně tento návod a uschovejte jej pro budoucí použití.



SAMSUNG

Obsah

Bezpečnostní opatření.....	03
-----------------------------------	-----------

Uživatelský manuál

Specifikace jednotek a funkce	10
--	-----------

1. Displej vnitřní jednotky	10
2. Provozní teplota	11
3. Další funkce	12
4. Nastavení úhlu proudění vzduchu	13
5. Ruční ovládání (bez dálkového ovládání)	13

Péče a údržba	14
----------------------------	-----------

Řešení problémů	16
------------------------------	-----------

Návod instalace

Příslušenství	19
Přehled Instalace-Vnitřní Jednotka	20
Části jednotky	21
Instalace vnitřní jednotky	22
1. Vyberte umístění instalace	22
2. Připojte montážní desku ke zdi	22
3. Vyvrtat otvor na zeď pro spojovací potrubí	23
4. Připravte potrubí chladiva	24
5. Připojte vypouštěcí hadici	24
6. Připojte signální kabel	26
7. Zabalte potrubí a kabely	27
8. Namontujte vnitřní jednotku	28
Instalace venkovní jednotky	29
1. Vyberte umístění instalace	29
2. Nainstalujte odtokový spoj	30
3. Ukotvit venkovní jednotku	30
4. Připojte signální a napájecí kabely	32
Připojení potrubí chladiva	33
A. poznámka o délce trubky	33
B. Poznámka k délce potrubí	33
1. Uřízněte trubku	33
2. Odstraňte otřepy	34
3. Konce odleskových trubek	34
4. Připojte potrubí	34
Evakuace vzduchu	36
1. Evakuační pokyny	36
2. Poznámka k přidání chladiva	37
Kontroly úniku elektřiny a plynu	39
Testovací běh	40

Bezpečnostní opatření

Před provozem a instalací si přečtěte si bezpečnostní opatření.

Nesprávná instalace v důsledku ignorování pokynů může způsobit vážné poškození nebo zranění.

Závažnost potenciálního **POŠKOZENÍ** nebo **ZRANĚNÍ** je klasifikována jako varování nebo obezřetnost.



VAROVÁNÍ

Tento symbol označuje možnost zranění personálu nebo ztráty na životech.



POZOR

Tento symbol označuje možnost poškození majetku nebo vážných následků.



VAROVÁNÍ

Tento spotřebič nesmí používat děti do 8 let věku a lidé s omezenými fyzickými, smyslovými nebo duševními schopnostmi nebo nedostatečnými zkušenostmi, kteří jsou pod tím, kteří hledají, nebo hledají způsob, jak používat spotřebiče bezpečným způsobem a znát riziko. Děti si se spotřebičem nesmí hrát. Čištění a údržbu uživatelů nesmějí provádět děti bez dozoru (normy EN).

Tento spotřebič není vhodný pro uživatele (včetně dětí) se sníženými fyzickými, smyslovými nebo duševními schopnostmi, nebo nedostatečnými zkušenostmi, kteří nejsou pod dohledem, nebo nevyužívají možnosti použití spotřebičů, kteří mají důvěru. Děti by měly být pod dohledem, aby zajistily, že si nehrají se spotřebičem (standardní požadavky IEC).

Klimatizátor vzduchu by měl být používán pouze pro použití, pro které byl navržen: vnitřní jednotka není vhodná k instalaci v prostorách používaných pro praní.



UPOZORNĚNÍ PRO POUŽITÍ PRODUKTU

- Pokud nastane abnormální situace (jako hořící vůně), okamžitě vypněte jednotku a odpojte elektřinu. Zavolejte svého dealera pro instrukce, aby se zabránilo elektrickému šoku, požáru nebo zranění.
- Nevkládejte prsty, tyče nebo jiné předměty do vstupu nebo výstupu vzduchu. To by mohlo způsobit zranění, protože ventilátor může rotovat při vysoké rychlosti.
- **V blízkosti jednotky nevhodných sprejů, jako je sprej na vlasy, lak nebo barvy.** Chcete-li počítače oheň nebo zapálení.
- **Neprovozujte klimatizaci v sousedství nebo kolem hořlavých plynů.** Emitovaný plyn se může shromažďovat kolem jednotky a způsobit výbuch.
- **Nepoužívejte jednotku ve vlhké místnosti (např. koupelna, prádelna atd.).** Příliš velké vystavení vodě může způsobit zkrat elektrických komponentů.
- **Nevystavujte své tělo přímo chladnému vzduchu po delší dobu.**
- **Nedovolte dětem hrát si s klimatizací.** Děti okolo jednotky musí být neustále pod dohledem.
- Je-li klimatizace vzduchu využíván spolu s hořáky nebo jinými topnými zařízeními, větrejte místnost, abyste odvětrali škodliviny.
- Ve speciálních místnostech jako je kuchyň, serverovna atd je použití speciálně konstruovaných klimatizačních jednotek vřele doporučeno.
- Nepoužívejte jiné prostředky k rozmrazování nebo čištění, než které doporučuje Samsung.
- Nepropichujte ani nezapalujte.
- Berte na vědomí, že chladivo nemusí mít žádný zápach.

UPOZORNĚNÍ NA ÚKLID A ÚDRŽBU

- Před čištěním zařízení vypněte a odpojte napájení. Pokud tak neučiníte, může dojít k úrazu elektrickým proudem.
- Nečistěte klimatizaci nadměrným množstvím vody.
- **Nečistěte klimatizaci hořlavými čisticími prostředky.** Hořlavé čisticí prostředky mohou způsobit požár nebo deformaci.
- Produkt by měl být uložen v prostředí bez vznětlivých zdrojů (jako otevřené plameny, plynové spotřebiče, elektrické topení...)
- Vezměte v potaz, že chladivo nemá žádný zápach.
- Prosím zakryjte klimatizaci PE obalem, který musí být po instalaci odstraněn před prvním spuštěním.

POZOR

- Pokud nebudete delší dobu používat, vypněte klimatizaci a odpojte napájení.
- Během bouřky vypněte a odpojte jednotku.
- Ujistěte se, že kondenzace vody může z jednotky volně vytékat.
- Nepoužívejte klimatizaci mokřýma rukama. Mohlo by dojít k úrazu elektrickým proudem.
- Nepoužívejte zařízení k jinému účelu, než pro které je určen.
- Nelezte na venkovní jednotku ani na ni nestavte žádné předměty.
- Pokud je vlhkost velmi vysoká nedovolte, aby klimatizace pracovala dlouhou dobu s otevřenými dveřmi nebo okny nebo.

ELEKTRICKÁ UPOZORNĚNÍ

- Používejte pouze určený napájecí kabel. Pokud je napájecí kabel poškozen, musí být vyměněn výrobcem, jeho servisním agentem nebo podobně kvalifikovanými osobami, aby nedošlo k nebezpečí.
- Udržujte síťovou zásuvku v čistotě. Odstraňte veškerý prach nebo špínu, která se hromadí na zástrčce nebo kolem ní. Špinavé konektory mohou způsobit požár nebo úraz elektrickým proudem.
- Za napájecí kabel netahejte. Pevně držte zástrčku a vytáhněte ji ze zásuvky. Příným tahem za kabel jej můžete poškodit, což může vést k požáru nebo úrazu elektrickým proudem.
- Neupravujte délku napájecího kabelu ani k napájení jednotky nepoužívejte prodlužovací kabel.
- Elektrickou zásuvku nesdílejte s jinými spotřebiči. Nesprávné nebo nedostatečné napájení může způsobit požár nebo úraz elektrickým proudem.
- Při instalaci musí být produkt řádně uzemněn, jinak může dojít k úrazu elektrickým proudem.
- Při všech elektroinstalacích dodržujte všechny místní a národní normy, předpisy a instalační příručku. Kabely pevně připojte a bezpečně je sevřete, aby nedošlo k poškození vnějších sil terminálem. Nesprávné elektrické připojení může přehřát jednotku a způsobit požár a může také způsobit úraz elektrickým proudem. Všechna elektrická připojení musí být provedena podle schématu elektrického připojení umístěného na panelech vnitřní a venkovní jednotky.
- Veškeré zapojení musí být správně uspořádáno, aby bylo zajištěno, že se kryt řídicí desky může správně zavřít. Pokud není kryt řídicí desky správně zavřený, může to vést ke korozi a způsobit, že se připojovací body na terminálu zahřejí, vzplanou nebo způsobí úraz elektrickým proudem.
- Pokud připojujete napájení k pevnému zapojení, odpojovací zařízení na všech pólech, které má ve všech pólech alespoň 3 mm vůle a má svodový proud, který může překročit 10 mA, má proudový chránič (RCD) jmenovitý zbytkový provozní proud nepřesahující 30 mA. a odpojení musí být součástí pevného zapojení v souladu s pravidly zapojení.

PŘIPOMEŇTE SI POŽADAVKY NA POJISTKY

Obvodová deska klimatizace (PCB) je navržena s pojistkou, která poskytuje nadproudovou ochranu. Specifikace této pojistky jsou uvedeny na desce plošných spojů - například:

Vnitřní jednotka: T3.15AL/250VAC, T5AL/250VAC, T3.15A/250VAC, T5A/250VAC atd.

Venkovní jednotka: T20A/250VAC (<=18000Btu/h jednotek), T30A/250VAC (>18000Btu/h jednotek)

POZNÁMKA: U jednotek s chladivem R32 nebo R290 lze použít pouze keramickou pojistku odolnou proti výbuchu.



VAROVÁNÍ PRO INSTALACI VÝROBKU

1. Instalaci musí provést autorizovaný prodejce nebo specialista. Vadná instalace může způsobit únik vody, úraz elektrickým proudem nebo požár.
2. Instalace musí být provedena podle pokynů k instalaci. Nesprávná instalace může způsobit únik vody, úraz elektrickým proudem nebo požár.
(V Severní Americe musí být instalace provedena v souladu s požadavky NEC a CEC pouze autorizovanými pracovníky.)
3. Pro opravu nebo údržbu tohoto přístroje kontaktujte autorizovaného servisního technika. Tento spotřebič musí být nainstalován v souladu s národními předpisy pro zapojení.
4. K instalaci používejte pouze přiložené příslušenství, díly a určené součásti. Použití nestandardních součástí může způsobit únik vody, úraz elektrickým proudem, požár a způsobit selhání jednotky.
5. Nainstalujte jednotku na pevné místo, které unese její hmotnost. Pokud zvolené místo nemůže unést hmotnost jednotky, nebo pokud instalace není provedena správně, může jednotka spadnout a způsobit vážné zranění a poškození.
6. Namontujte drenážní potrubí podle pokynů v této příručce. Nesprávné odvodnění může způsobit poškození vašeho domu a majetku vodou.
7. U jednotek, které mají přídavný elektrický ohřivač, neinstalujte jednotku do 1 metru (3 stopy) od hořlavých materiálů.
8. Neinstalujte jednotku na místo, kde by mohlo dojít k úniku hořlavého plynu. Pokud se kolem jednotky hromadí hořlavý plyn, může to způsobit požár.
9. Nezapínejte napájení, dokud nejsou dokončeny všechny práce.
10. Při přemísťování nebo přemísťování klimatizace se poraďte se zkušenými servisními technikami ohledně odpojení a opětovné instalace jednotky.
11. Jak nainstalovat spotřebič na jeho podporu, přečtěte si prosím podrobné informace v částech „instalace vnitřní jednotky“ a „instalace venkovní jednotky“.
12. Venkovní jednotka musí být instalována v otevřeném prostoru, který je vždy větrán.
13. Musí být dodržovány místní předpisy o plynu.
14. Pracovník by měl mít certifikát od průmyslově akreditovaného orgánu.
15. Neinstalujte jednotku do těchto oblastí:
16. Oblast plná minerálů, oleje nebo páry. Poškodí to plastové díly a způsobí selhání nebo únik.
17. Oblast, která je blízko tepelných zdrojů.
18. Oblast, která produkuje látky, jako je sírový plyn, chlorový plyn, kyselina a alkali. Může to způsobit korozi potrubí a spojů.
19. Oblast, která může způsobit únik hořlavého plynu a suspenzi uhlíkových vláken, hořlavého prachu nebo těkavých hořlavín.
20. Oblast, kde uniká a usazuje se chladivo.
21. Oblast, kde mohou zvířata na produkt močit. Amoniak může být generován.
22. Nepoužívejte vnitřní jednotku pro konzervaci potravin, rostlin, zařízení a uměleckých děl. To může způsobit zhoršení jejich jakosti.
23. Neinstalujte vnitřní jednotku, pokud má problém s odvodněním.
24. Protože vaše klimatizační zařízení obsahuje R-32 chladivo, ujistěte se, že je instalován, provozován a uložen v místnosti, jehož podlahová plocha je větší než požadované minimální podlahové plochy uvedené v následující tabulce:

Typ namontované na stěnu	
m(kg)	A(m ²)
≤1,842	Žádné požadavky
1,843	4,45

Typ namontované na stěnu	
1,9	4,58
2,0	4,83
2,2	5,31
2,4	5,79
2,6	6,39
2,8	7,41
3,0	8,51

- m : Celková náplň chladiva v systému
- A : Minimální požadovaná podlahová plocha
- **DŮLEŽITÉ:** Je nutné vzít v úvahu buď výše uvedenou tabulku, nebo zohlednit místní zákon o minimálním obytném prostoru v areálu.
- Minimální montážní výška vnitřní jednotky je 0,6 m pro montáž podlahy, 1,8 m pro stěnu, 2,2 m pro strop.

Instalace venkovní jednotky

- Při instalaci nebo přemístění produktu nemíchejte chladivo s jinými plyny včetně vzduchu nebo nspecifikovaným chladivem. Pokud tak neučiníte, může to způsobit zvýšení tlaku, které povede k roztržení nebo zranění.
- Nepoškozujte obal chladiva nebo trubek
- Pro chladivo používejte čisté části, jako je rozvodné potrubí, vakuové čerpadlo a nabíjecí hadice.
- Instalaci musí provádět kvalifikovaný personál pro manipulaci s chladivem. Dále odkazujte na předpisy a zákony.
- Dávejte pozor, aby cizí látky (mazací olej, chladivo, voda, atd.) nevstoupily do potrubí. Použití oleje nebo chladiva zhoršuje potrubí, což má za následek únik vody. Pro skladování bezpečně uzavřete jejich otvory.
- Pokud je vyžadováno mechanické větrání, musí být větrací otvory udržovány bez překážek.
- Pro likvidaci produktu dodržujte místní zákony a předpisy.
- Nepracujte na omezeném místě.
- Pracovní plocha musí být zablokována.
- Chladicí potrubí musí být instalováno v poloze, kde nejsou žádné látky, které by mohly vést ke korozi.
- U zařízení se provádějí následující kontroly:
 - Výše poplatku závisí na velikosti místnosti.
 - Větrací zařízení a vývody fungují normálně a neblokují se.
 - Označení a značky na zařízení musí být viditelné a čitelné.
- Po úniku z chladicího prostoru provětrejte místnost. Pokud je unikající chladivo vystaveno ohni, může způsobit vznik toxických plynů.
- Ujistěte se, že pracovní prostor je bezpečný před hořlavými látkami.
- Pro vyčištění vzduchu v chladničce používejte vakuové čerpadlo.
- Vezměte v potaz, že chladivo nemá žádný zápach.
- Jednotky nejsou odolné proti výbuchu, takže musí být instalovány bez rizika výbuchu.
- Tento produkt obsahuje fluorované plyny, které přispívají ke globálnímu skleníkovému efektu. Proto nevylévejte plyny do atmosféry.
- Protože pracovní tlak pro R-32 je 1,6 krát vyšší než pro R-22, použijte specifikované exkluzivní potrubí a nástroje. V případě výměny modelu R-22 za model R-32 se ujistěte, že jste vyměnili konvenční potrubí a světlice za exkluzivní.
- Modely, které používají Chladivo R-32, mají jiný průměr závitů pro nabíjecí port, aby se zabránilo selhání nabíjení. Proto předem zkontrolujte jeho průměr (1/2 palce).
- Servis se provádí podle doporučení výrobce. V případě, že jsou k opravě připojeny další kvalifikované osoby, musí být provedena pod dohledem osoby, která je způsobilá pro manipulaci s hořlavými chladivy.
- Pro údržbu jednotek obsahujících hořlavá chladiva jsou nezbytné bezpečnostní kontroly, aby se minimalizovalo riziko vznícení.
- Údržba se provádí řízeným postupem, aby se minimalizovalo riziko hořlavého chladiva nebo plynů.

- Neinstalujte tam, kde existuje riziko úniku hořlavého plynu.
- Neumísťujte zdroje tepla.
- Bud'te opatrní, aby nevznikla jiskra takto:
 - Neodstraňujte pojistky s napájením.
 - Nevypínejte napájecí zásuvku ze zásuvky s napájením.
 - Doporučuje se lokalizovat výstup ve vysoké poloze. Umístěte šňůry tak, aby se nemotaly.
- Pokud vnitřní jednotka není kompatibilní s R-32, objeví se chybová zpráva a jednotka nebude fungovat.
- Po instalaci zkontrolujte možnosti úniku. Toxický plyn může být generován a pokud přijde do styku se zdrojem zapalování, jako je ohříváč ventilátoru, sporák, a sporák. tlakové láhve, ujistěte se, že jsou použity pouze chladicí rekuperační láhve.

Poznámka k fluorovaným plynům (nevztahuje se na jednotku používající chladivo)

1. Tato klimatizační jednotka obsahuje fluorované skleníkové plyny. Konkrétní informace o druhu plynu a množství najdete v příslušném štítku na samotné jednotce nebo v „Uživatelské příručce – popis produktu“ v balení venkovní jednotky. (Pouze produkty Evropské unie).
2. Instalace, servis, údržba a opravy tohoto zařízení musí provádět certifikovaný technik.
3. Odinstalaci a recyklaci produktu musí provádět certifikovaný technik.
4. U zařízení, která obsahují fluorované skleníkové plyny v množství 5 tun ekvivalentu CO₂ nebo více, ale méně než 50 tun ekvivalentu CO₂: Pokud je v systému nainstalován systém detekce úniku, musí být zkontrolována těsnost nejméně každých 24 měsíců.
5. Při kontrole těsnosti jednotky se důrazně doporučuje řádné vedení záznamů o všech kontrolách.
6. Pokud klimatizace dobře nechladí nebo netopí, může to znamenat únik chladiva. Pokud zjistíte jakýkoliv únik, vypněte zařízení a vyvětrejte místnost a kontaktujte prodejce o doplnění chladiva.
7. Chladivo není škodlivé. Pokud by se chladivo dostalo do kontaktu s ohněm může vytvářet škodlivé plyny.
8. Během převážení vnitřní jednotky, trubky musí být zaslepeny krytkami. Nehýbejte produktem s připevněnými trubkami.
9. Může způsobit únik plynu.
10. Nepoškozujte obal chladiva nebo trubek
11. Nemiřte proud vzduchu do vyhříváče nebo otevřeného ohně

VAROVÁNÍ pro používání chladiva R32

- Pokud se používá hořlavé chladivo, musí být spotřebič skladován v dobře větrané místnosti, kde velikost místnosti odpovídá ploše místnosti, která je specifická pro provoz.
Pro modely chladiva R32:
Zařízení musí být instalováno, provozováno a skladováno v místnosti s podlahovou plochou větší než 4m².
Spotřebič nesmí být instalován v nevětrané místnosti, pokud je prostor menší než 4 m²
- Opakovaně použitelné mechanické konektory a rozšířené spoje nejsou uvnitř povoleny. (EN Standardní požadavky).
- Mechanické konektory používané uvnitř musí mít rychlost nepřesahující 3 g/rok při 25% maximálního povoleného tlaku. Pokud se mechanické konektory opakovaně používají uvnitř, je třeba obnovit těsnicí díly. Jsou-li rozšířené spoje znovu použity uvnitř, musí být část světlice obnovena. (UL Standardní požadavky)
- Pokud se mechanické konektory opakovaně používají uvnitř, je třeba obnovit těsnicí díly. Jsou-li rozšířené spoje znovu použity uvnitř, musí být část světlice obnovena. (IEC Standardní požadavky)
- Pro výrobek, který používá Chladivo R-32, nainstalujte vnitřní jednotku na stěnu 1,8 m nebo vyšší od podlahy.

Příprava hasicího přístroje

- Má-li být provedena horká práce, mělo by být k dispozici vhodné hasicí zařízení.
- V blízkosti nabíjecí oblasti musí být vybaven suchý prášek nebo CO₂ hasicí přístroj.

Zdroje zapálení

- Ujistěte se, že skladujete zařízení na místě bez kontinuálně pracující zdroje vznícení (například otevřený oheň, operační plynového spotřebiče nebo provozní elektrický ohříváč).
- Servisní inženýři nesmějí používat žádné zdroje vznícení s rizikem požáru nebo výbuchu.
- Potenciální zdroje vznícení musí být drženy mimo pracovní prostor, kde může být hořlavé chladivo uvolněno do okolního prostředí.
- Je třeba zkontrolovat pracovní plochu, aby se zajistilo, že nehrozí žádné nebezpečí vznícení nebo nebezpečí vznícení. Přiloží se nápis "Zákaz kouření".
- V žádném případě nesmí být při zjišťování úniku použity potenciální zdroje vznícení.
- Ujistěte se, že těsnění nebo těsnění materiálů nebyly znehodnoceny.
- Bezpečné části jsou ty, s nimiž pracovník může pracovat v hořlavé atmosféře. Jiné části mohou vést k vznícení v důsledku netěsnosti.
- Komponenty vyměňujte pouze za díly určené společností Samsung. Jiné součásti mohou vést ke vznícení chladiva v případě netěsnosti.

Větrání oblasti

- Ujistěte se, že pracovní prostor je dobře větraný před provedením horké práce.
- Ventilace se provádí i během práce.
- Ventilace by měla bezpečně rozptýlit všechny uvolněné plyny a nejlépe je vyhnat do atmosféry.
- Ventilace se provádí i během práce.

Metody detekce úniků

- Detektor úniku se kalibruje v oblasti prosté chladiva.
- Ujistěte se, že detektor není možným zdrojem vznícení.
- Detektor úniku se nastaví na LFL (dolní mez hořlavosti).
- K čištění se nesmí používat detergenty obsahující chlor, protože chlor může reagovat s chladivem a korodovat potrubí.
- Je-li podezření na únik, musí být odstraněny nahé plameny.
- Pokud během pájení zjistíte netěsnost, celé chladivo musí být získáno z produktu nebo izolováno (např. Pomocí uzavíracích ventilů). Nesmí být přímo uvolňován do životního prostředí. K pročištění systému před a během procesu pájení na tvrdo se použije dusík bez kyslíku (OFN).
- Pracovní prostor se před prací a během práce kontroluje vhodným chladicím detektorem.
- Ujistěte se, že detektor úniku je vhodný pro použití s hořlavými chladivy.

Označení

- Části musí být označeny tak, aby bylo zajištěno, že byly vyřazeny z provozu a vyprázdněny z chladiva.
- Štítky musí být datovány.
- Ujistěte se, že štítky jsou na systému připevněny, aby oznamovaly, že obsahuje hořlavé chladivo.

Rekuperace

- Při odstraňování chladiva ze systému pro servis nebo vyřazení z provozu se doporučuje vyjmout celé chladivo.
- Při převádění chladiva do lahví se ujistěte, že jsou použity pouze chladicí rekuperační válce.
- Všechny tlakové láhve použité pro zachycené chladivo musí být označeny štítkem.
- Tlakové láhve musí být vybaveny přetlakovými ventily a uzavíracími ventily ve správném pořadí.
- Prázdné rekuperační tlakové láhve musí být před rekuperací evakuovány a ochlazeny.
- Systém regenerace musí běžně fungovat podle specifikovaných pokynů a musí být vhodný pro rekuperaci chladiva.

- Kromě toho musí kalibrační stupnice fungovat normálně.
- Hadice musí být vybaveny bezútesnými odpojovacími spoji.
- Před zahájením výtěžnosti zkontrolujte stav systému výtěžnosti a stavu těsnění. V případě podezření se poraďte s výrobcem.
- Zpět chladiva musí být vráceny dodavateli v obnovení správné válců s Odpady Přenos Poznámka připojena.
- Nemíchejte chladiva ve výtěžných jednotkách nebo tlakových láhvích.
- Pokud mají být kompresory nebo kompresorové oleje odstraněny, ujistěte se, že byly evakuovány na přijatelnou úroveň, aby se zajistilo, že hořlavé chladivo nezůstane v mazivu.
- Proces evakuace musí být proveden před odesláním kompresoru dodavatelům.
- Pouze elektrické vytápění do kompresoru tělo je povoleno urychlit proces.
- Olej musí být bezpečně odváděn ze systému.
- Pro instalaci s manipulací s chladivem (R-32) použijte speciální nářadí a potrubní materiály. Protože tlak chladiva R-32 je přibližně 1,6 krát vyšší než tlak R-22, může selhání použití specializovaných nástrojů a potrubních materiálů způsobit prasknutí nebo poranění. Kromě toho může způsobit vážné nehody, jako je únik vody, elektrický šok nebo požár.
- Never install a motor-driven equipment to prevent ignition.
- V případě nefunkčnosti okamžitě vypněte klimatizaci a odpojte ze sítě. Pak konzultujte s proškolenou osobou.



***Správná likvidace tohoto produktu
(Odpadní elektrická a elektronická zařízení)***

(Platí v zemích se systémy odděleného sběru)

Toto označení na výrobku, příslušenství nebo literatuře znamená, že produkt a jeho elektronické příslušenství (např. Nabíječka, sluchátka s mikrofonom, kabel USB) by se na konci své životnosti neměly likvidovat s jiným domácím odpadem. Chcete-li zabránit možnému poškození životního prostředí nebo lidského zdraví nekontrolovanou likvidací odpadu, oddělte tyto položky od ostatních druhů odpadu a recyklujte je zodpovědně, abyste podpořili udržitelné opětovné použití materiálních zdrojů.

Uživatelé v domácnostech by se měli obrátit na prodejce, u kterého zakoupili tento produkt, nebo na místní vládní úřad, kde jsou podrobnosti o tom, kde a jak mohou tyto položky vzít k recyklaci bezpečnou pro životní prostředí.

Obchodní uživatelé by měli kontaktovat svého dodavatele a zkontrolovat podmínky kupní smlouvy. Tento produkt a jeho elektronické příslušenství by neměly být likvidovány s jinými komerčními odpady.



Správná likvidace baterií v tomto produktu

Toto označení na baterii, manuálu nebo balení naznačuje, že baterie v tomto výrobku by neměly být po skončení své životnosti likvidovány s jiným domovním odpadem. Chemické symboly Hg, Cd nebo Pb, pokud jsou označeny, označují, že baterie obsahuje rtuť, kadmium nebo olovo nad referenčními úrovněmi uvedenými ve směrnici ES 2006/66.

Specifikace jednotek a funkce

Displej vnitřní jednotky

POZNÁMKA: Různé modely mají různé přední panely a obrazovky. Ne všechny indikátory popsané níže nejsou dostupné na vaší klimatizaci. Zkontrolujte prosím vnitřní displej zakoupené jednotky.

Ilustrace v této příručce slouží pouze pro vysvětlení. Skutečný tvar vaší vnitřní jednotky se může mírně lišit. Skutečný tvar má přednost.

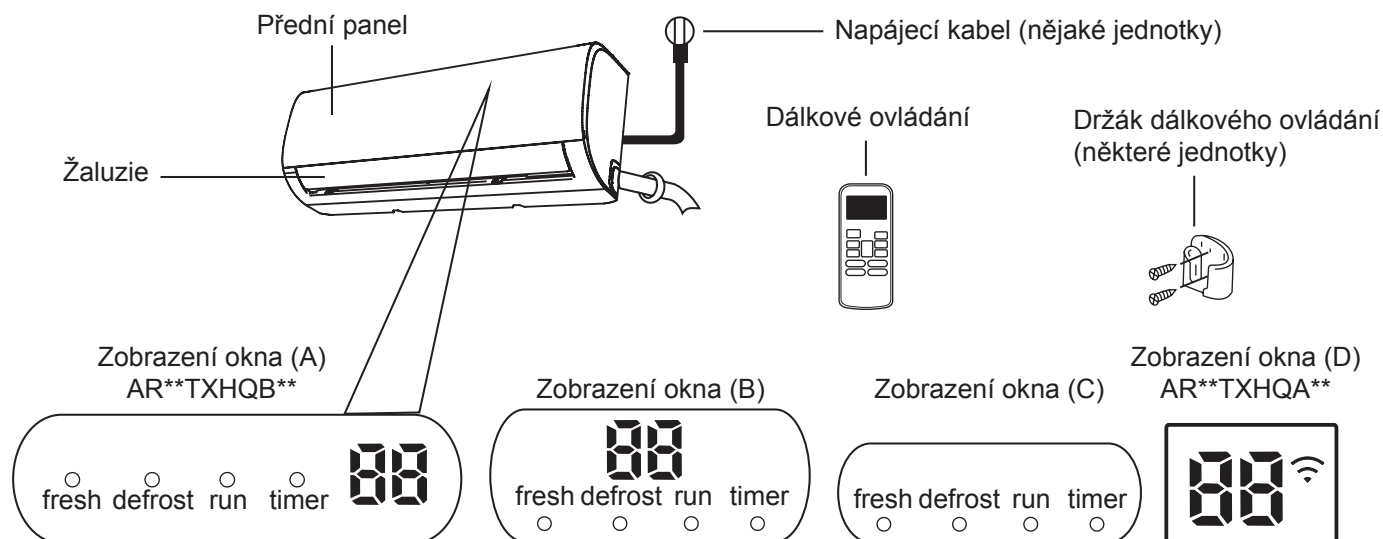

„fresh“ když je aktivována funkce Fresh (některé jednotky)

„defrost“ když je aktivována funkce odmrazování.

„run“ pokud je jednotka zapnutá

„timer“ při zapnutí časovače

„“ pokud je zapnuto bezdrátové připojení, vlastnosti modu nebo chybové kódy

„“ Zobrazení teploty, vlastností Když je aktivována funkce ECO (některé jednotky), se postupně rozsvítí jako nastavená teplotav intervalu jedné sekundy.

„“ Po dobu 3 sekund, když:

- Časovač zapnut (pokud je jednotka vypnuta, „“ zůstane zapnuta, pokud je nastaven časovač)
- Funkce FRESH, SWING, TURBO nebo SILENCE je na 3 sekundy zapnutá, když:
- Nastavení vypnutí časovače
- Funkce FRESH, SWING, TURBO nebo SILENCE je vypnutá

„“ Když je zapnuta anti-cold funkce

„“ Když je zapnuto rozmrazování (chladící a hřející jednotky)

„“ Když je zapnuta funkce sebe čistění (nějaké jednotky)

„“ Když je 8°C vytápění zapnuto (nějaké jednotky)

Zobrazit
význam kódů

Provozní teplota

Pokud je vaše klimatizace používána mimo následující teplotní rozsahy, mohou se aktivovat určité bezpečnostní ochranné prvky a způsobit deaktivaci jednotky.

Typ rozdělení střídače

	Chladicí mód	HEAT mód	DRY mód
Pokojeová teplota	17°C - 32°C (62°F - 90°F)	0°C - 30°C (32°F - 86°F)	10°C - 32°C (50°F - 90°F)
Venkovní teplota	0°C - 50°C (32°F - 122°F)	-15°C - 30°C (5°F - 86°F)	0°C - 50°C (32°F - 122°F)
	-15°C - 50°C (5°F - 122°F) (Pro modely s nízkoteplotními chladicími systémy.)		
	0°C - 52°C (32°F - 126°F) (Pro speciální tropické modely)		0°C - 52°C (32°F - 126°F) (Pro speciální tropické modely)

PRO VENKOVNÍ JEDNOTKY S POMOCNÝM ELEKTRICKÝM OHŘEVEM

Pokud je venkovní teplota pod 0°C (32°F), důrazně doporučujeme ponechat jednotku vždy zapojenou, aby byl zajištěn plynulý průběžný výkon.

Chcete-li dále optimalizovat výkon vaší jednotky, proveďte následující:

- Udržujte dveře a okna zavřená.
- Limitace spotřeby energie užitím Zap/vyp časovače
- Nezakrývejte přívody ani vývody vzduchu.
- Pravidelně kontrolujte a čistěte vzduchové filtry.

Příručka o používání infračerveného dálkového ovladače není součástí tohoto manuálu. Pro klimatizaci nejsou k dispozici všechny funkce, zkontrolujte vnitřní displej a dálkové ovládání zakoupené jednotky.

Další funkce

- **Automatické restartování (některé jednotky)**
Pokud jednotka ztratí napájení, po obnovení napájení se automaticky restartuje s předchozím nastavením.
- **Proti plísním (některé jednotky)**
Pokud vypínáte jednotku z Chladícího, AUTO nebo suchého módu, klimatizace zůstane běžet v režimu nízké spotřeby, aby vysušila zkondenzovanou vodu a předešla růstu plísní
- **Bezdrátové ovládání (některé jednotky)**
Bezdrátové ovládání umožňuje ovládat klimatizační zařízení pomocí mobilního telefonu a bezdrátového připojení.
Pro přístup k zařízení USB musí výměna a údržbu provádět odborný personál.
- **Zapamatování úhlu žaluzií (nějaké jednotky)**
Při zapnutí jednotky žaluzie automaticky obnoví svůj původní úhel.
- **Detekce úniku chladiva (některé jednotky)**
Vnitřní jednotka automaticky ukáže „EC“ nebo „EL0C“ nebo bliká LEDkami (záleží na modelu)

• Spánek

Funkce SLEEP se používá ke snížení spotřeby energie během spánku (a pro udržení pohodlí není nutné stejné nastavení teploty). Tuto funkci lze aktivovat pouze pomocí dálkového ovládání. Funkce Sleep není k dispozici v režimu FAN nebo DRY

Až budete připraveni spát, stiskněte tlačítko SLEEP. Když je zařízení v Chladícím módu, jednotka postupně zvýší teplotu o 1 °C (2 °F) 2x během 2 hodin.

V režimu HEAT jednotka sníží teplotu o 1 °C (2 °F) po 1 hodině a po další hodině sníží další 1°C (2°F).

Funkce spánku se zastaví po 8 hodinách a systém bude nadále fungovat s konečnou situací.

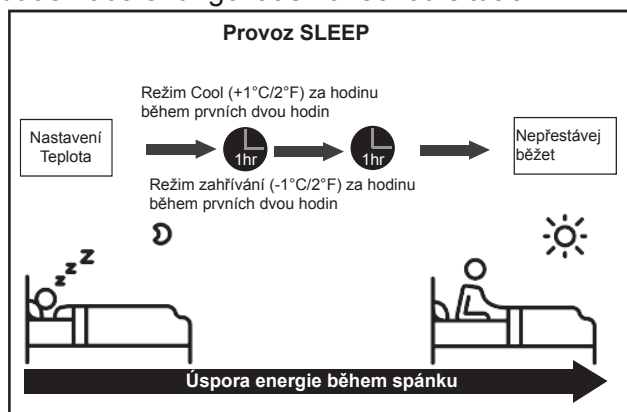

• Nastavení úhlu proudění vzduchu

Nastavení vertikálního úhlu průtoku vzduchu

Když je jednotka zapnutá, pomocí tlačítka SWING/DIRECT na dálkovém ovladači nastavte směr (svislý úhel) proudění vzduchu. Podrobnosti naleznete v příručce k dálkovému ovládání.

POZNÁMKA K ÚHLU ŽALUZÍÍ

Při použití Chladicího nebo Suchého módu, nenastavujte žaluzii hodně vertikálně po dlouhou dobu. To může způsobit kondenzaci vody na čepeli žaluzie, která spadne na podlahu nebo nábytek. Při použití Chladicího nebo Suchého módu, nenastavujte žaluzii hodně vertikálně, může to snížit výkon jednotky kvůli sníženému průtoku vzduchu.

Nastavení horizontálního úhlu proudění vzduchu

Horizontální úhel proudu vzduchu musí být nastaven ručně. Uchopte vychylovací tyč (viz obr. B) a ručně ji nastavte do požadovaného směru. U některých jednotek lze horizontální úhel proudu vzduchu nastavit pomocí dálkového ovládání. viz příručka k dálkovému ovládání.

Ruční ovládání (bez dálkového ovládání)

! POZOR

Ruční tlačítko je určeno pouze pro účely testování a nouzového provozu. Nepoužívejte tuto funkci, pokud není ztraceno dálkové ovládání a je to naprosto nezbytné. Chcete-li obnovit normální provoz, aktivujte jednotku pomocí dálkového ovladače. Před ručním ovládáním musí být jednotka vypnutá.

Ruční ovládání jednotky:

1. Otevřete přední panel vnitřní jednotky.
2. Vyhledejte tlačítko MANUAL CONTROL na pravé straně jednotky.
3. Stiskněte MANUAL CONTROL tlačítko 1x k nucenému spuštění AUTO módu.
4. Stiskněte MANUAL CONTROL tlačítko ještě jednou k nucenému spuštění Chladicího módu.
5. Chcete-li jednotku vypnout, stiskněte potřetí tlačítko MANUAL CONTROL.
6. Zavřete přední panel.

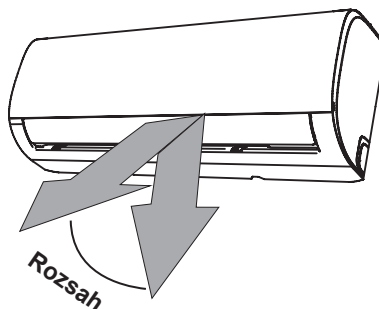

POZNÁMKA: Nehýbejte se žaluzií rukou. To způsobí, že se žaluzie stane synchronizovanou. Pokud k tomu dojde, vypněte jednotku a na několik sekund ji odpojte od sítě a restartujte ji. Tím se resetuje žaluzie.

Obr

! POZOR

Nevkládejte prsty ani do blízkosti dmychadla a sací strany jednotky. Vysokorychlostní ventilátor uvnitř jednotky může způsobit zranění.

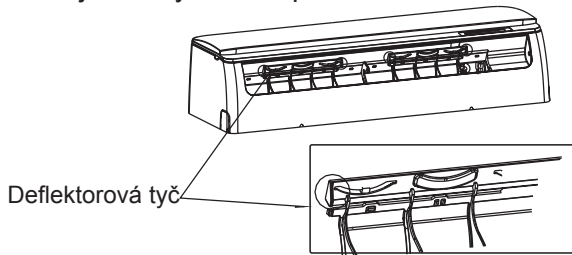

Obr. B

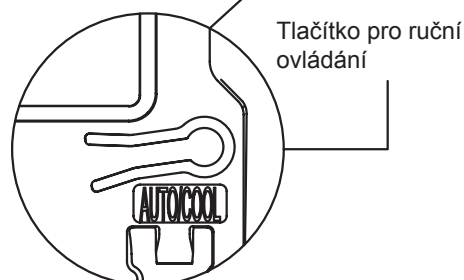
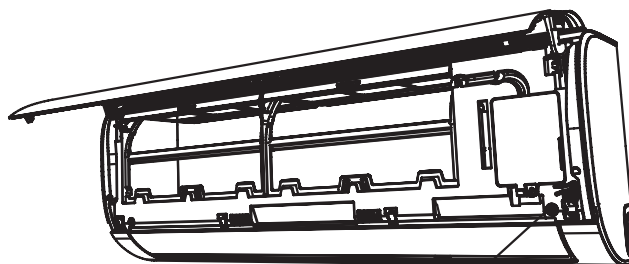

Péče a údržba

Čištění vnitřní jednotky

PŘED ČIŠTĚNÍM NEBO ÚDRŽBOU

PŘED ČIŠTĚNÍM NEBO ÚDRŽBOU VŽDY VYPNĚTE VAŠE KLIMATIZAČNÍ SYSTÉM A ODPOJTE JEHO NAPÁJENÍ.

POZOR

K čištění jednotky používejte pouze měkký suchý hadřík. Pokud je jednotka zvláště znečištěná, můžete ji otřít hadříkem namočeným v teplé vodě.

- K čištění jednotky nepoužívejte chemikálie ani chemicky ošetřené utěrky
- K čištění jednotky nepoužívejte benzen, ředidlo na barvy, leštící prášek ani jiná rozpouštědla. Mohou způsobit prasknutí nebo deformaci plastového povrchu.
- K čištění předního panelu nepoužívejte vodu teplejší než 40 °C (104 °F). To může způsobit deformaci panelu nebo změnu barvy.

Čištění vzduchového filtru

Zanesená klimatizace může snížit účinnost chlazení vaší jednotky a může být také škodlivá pro vaše zdraví. Nezapomeňte filtr čistit jednou za dva týdny.

1. Zvedněte přední panel vnitřní jednotky.
2. Nejprve stiskněte jazýček na konci filtru, abyste uvolnili přezku, zvedněte ji a poté ji přitáhněte směrem k sobě.
3. Nyní vytáhněte filtr.
4. Pokud má váš filtr malý filtr pro osvěžení vzduchu, uvolněte jej z většího filtru. Vyčistěte tento filtr pro osvěžení vzduchu pomocí ručního vakua.
5. Vyčistěte velký vzduchový filtr teplou mýdlovou vodou. Nezapomeňte použít jemný čisticí prostředek.

6. Opláchněte filtr tekoucí vodou, potom osušte
7. Vysušte jej na chladném a suchém místě a nevystavujte jej přímému slunečnímu záření.
8. Po zaschnutí znovu nasadte vzduchový filtr na větší filtr a poté jej zasuňte zpět do vnitřní jednotky.
9. Zavřete přední panel vnitřní jednotky.

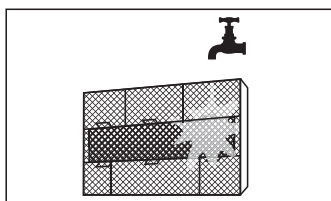
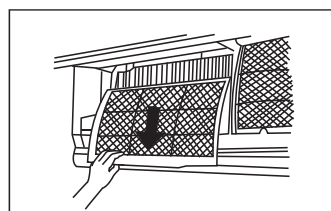
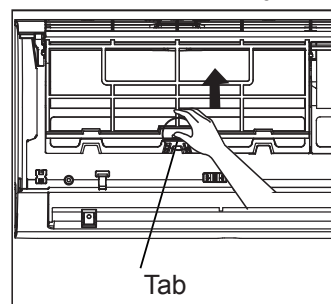

POZOR

- Před výměnou filtru nebo čištěním jednotku vypněte a odpojte napájení.
- Při vyjímání filtru se nedotýkejte kovových částí jednotky. Ostré kovové hrany vás mohou říznout.
- K čištění vnitřku vnitřní jednotky nepoužívejte vodu. Může to poškodit izolaci a způsobit úraz elektrickým proudem.
- Při sušení nevystavujte filtr přímému slunečnímu záření. To může zmenšit filtr.

POZOR

- Jakákoliv údržba a čištění vnějšku jednotky by měla provádět autorizovaná osoba.
- Jakákoliv opravy zařízení by měla být provedena autorizovaným poskytovatelem nebo prodejcem.

Údržba –Dlouhé doby nepoužívání

Pokud plánujete klimatizační zařízení delší dobu nepoužívat, postupujte takto:

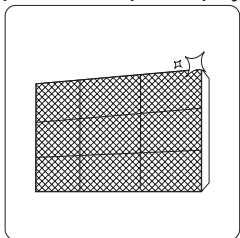

Vyčistěte všechny filtry

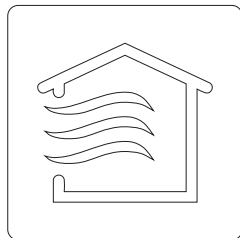

Zapněte větrák, dokud jednotka úplně nevyschne.



Vypněte přístroj a odpojte napájení

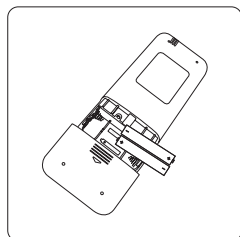

Vyjměte baterie z dálkového ovladače

Údržba – Předsezónní prohlídka

Po dlouhém nepoužívání nebo před častým používáním proveďte následující:

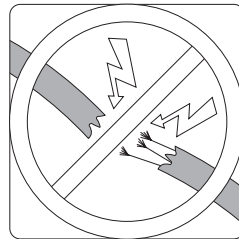

Zkontrolujte poškozené kabely

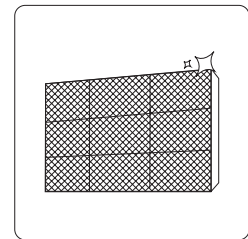

Vyčistěte všechny filtry



Zkontrolujte těsnost

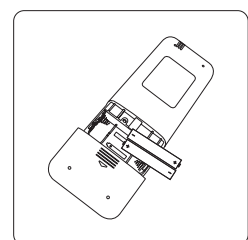

Vyměňte baterie

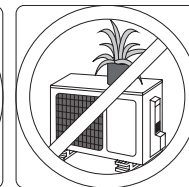
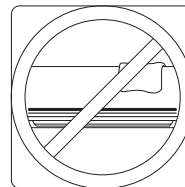

Ujistěte se, že nic neblokuje všechny vstupy a výstupy vzduchu

Řešení problémů

BEZPEČNOSTNÍ OPATŘENÍ

Pokud nastane některá z následujících podmínek, okamžitě jednotku vypněte!

- Napájecí kabel je poškozený nebo neobvykle teplý
- Cítíte pálivý zápach
- Jednotka vydává hlasité nebo neobvyklé zvuky
- Fouká pojistka nebo se jistič často vypne
- Voda nebo jiné předměty padají do nebo z jednotky

**NESNAŽTE SE TO OPRAVIT SAMY! OKAMŽITĚ KONTAKTUJTE
AUTORIZOVANÉHO POSKYTOVATELE SLUŽEB!**

Běžné problémy

Následující problémy nepředstavují závadu a ve většině situací nebudou vyžadovat opravy.

Problém	Možné příčiny
Jednotka se nezapíná při stisknutí tlačítka ON/OFF (ZAPNOUT/ VYPNOUT)	Jednotka má 3minutovou ochrannou funkci, která zabraňuje přetížení jednotky. Jednotku nelze restartovat do tří minut po vypnutí.
Jednotka se přepne z Chladicího/ Vyhřívacího režimu na režim větráku.	Jednotka může změnit své nastavení, aby se zabránilo tvorbě námrazy na jednotce. Jakmile teplota stoupne, jednotka začne znovu pracovat v dříve vybraném režimu. Bylo dosaženo nastavené teploty, kdy jednotka vypne kompresor. Po opětovném kolísání teploty bude jednotka pokračovat v provozu.
Vnitřní jednotka vydává bílou mlhu	Ve vlhkých oblastech může velký teplotní rozdíl mezi vzduchem v místnosti a upraveným vzduchem způsobit bílou mlhu.
Vnitřní i venkovní jednotky emitují bílou mlhu	Po restartu v režimu vyhřívání se může objevovat vodní para z procesu rozmrazování.
Vnitřní jednotka vydává zvuky	Když se žaluzie resetuje do polohy, může se ozvat zvukový proud vzduchu. Vrzající zvuk se může objevovat po zapnutí vyhřívacího modu kvůli roztažnosti plastových dílů.
Jak vnitřní jednotka, tak venkovní jednotka vydávají zvuky	Nízký syčivý zvuk během provozu: To je normální a je to způsobeno tím, že chladicí plyn protéká vnitřní i venkovní jednotkou. Nízký syčivý zvuk, když se systém spustí, právě se zastavil nebo se odmrazuje: Tento hluk je normální a je způsoben zastavením nebo změnou směru chladicího plynu. Pískavý zvuk: Normální expanze a kontrakce plastových a kovových částí způsobená změnami teploty během provozu může způsobit vrzání.

Problém	Možné příčiny
Venkovní jednotka vydává zvuky	Jednotka vydává různé zvuky podle aktuálního provozního režimu.
Prach je emitován z vnitřní nebo venkovní jednotky	Jednotka může hromadit prach během delší doby nepoužívání, která bude vydána při zapnutí jednotky. To lze zmírnit zakrytím jednotky během dlouhých období nečinnosti.
Jednotka vydává špatný zápach	Jednotka může absorbovat odér z okolí (jako nábytek, vaření, cigaret apod.) která bude vydávána během používání.
	Filtry jednotky jsou plesnivé a měly by být vyčištěny.
Ventilátor venkovní jednotky nefunguje	Během provozu je rychlost ventilátoru řízena pro optimalizaci provozu produktu.
Operace je nevyzpytatelná, nepředvídatelná nebo jednotka neodpovídá	Jednotka může přestat fungovat korektně pokud bude rušena mobilními sítěmi a opakovači. V takovém případě zkuste následující: <ul style="list-style-type: none"> • Odpojte napájení a znovu jej připojte. • Stisknete Zap/vyp tlačítko na ovladači k restartování operace

POZNÁMKA: Pokud problém přetrvává, obraťte se na místního prodejce nebo na nejbližší zákaznické středisko. Poskytněte jim podrobný popis poruchy jednotky a číslo modelu.

Odstraňování problémů

Pokud dojde k potížím, před kontaktováním opravárenské společnosti zkontrolujte následující body.

Problém	Možné příčiny	Řešení
Špatný výkon chlazení	Nastavení teploty může být vyšší než okolní teplota	Snižte nastavení teploty
	Výměník tepla na vnitřní nebo venkovní jednotce je špinavý	Vyčistěte postižený výměník tepla
	Vzduchový filtr je znečištěný	Vyjměte filtr a vyčistěte jej podle pokynů
	Přívod nebo odvod vzduchu jedné jednotky je blokován	Vypněte přístroj, odstraňte překážku a znovu ji zapněte
	Dveře a okna jsou otevřená	Během provozu jednotky se ujistěte, že jsou všechny dveře a okna zavřena
	Nadměrné teplo je vytvářeno slunečním světlem	Zavřete okna a závěsy během období vysokého tepla nebo jasného slunečního svitu
	Příliš mnoho zdrojů tepla v místnosti (lidé, počítače, elektronika atd.)	Snižte množství zdrojů tepla
	Nízké chladiivo kvůli úniku nebo dlouhodobému používání	Zkontrolujte těsnost, v případě potřeby znovu utěsňte a doplňte chladiivo
	Tichý mód je aktivován (volitelné)	Funkce SILENCE může snížit výkon produktu snížením provozní frekvence. Vypněte Tichou funkci











Problém	Možné příčiny	Řešení
Jednotka nefunguje	Výpadku napájení	Počkejte na obnovení napájení
	Napájení je vypnuto	Zapněte napájení
	Pojistka je spálená	Vyměňte pojistku
	Baterie dálkového ovládání jsou vybité	Vyměňte baterie
	Aktivována je 3minutová ochrana jednotky	Po restartování jednotky vyčkejte tři minuty
	Časovač je aktivován	Vypněte časovač
Jednotka se často spouští a zastavuje	V systému je příliš mnoho nebo příliš málo chladiva	Zkontrolujte těsnost a doplňte systém chladivem.
	Do systému vstoupil nestlačitelný plyn nebo vlhkost.	Evakuujte a doplňte systém chladivem
	Kompresor je poškozený	Vyměňte kompresor
	Napětí je příliš vysoké nebo příliš nízké	Nainstalujte manostat pro regulaci napětí
Špatný topný výkon	Venkovní teplota je extrémně nízká	Použijte přídatné topné zařízení
	Chladný vzduch vstupuje dveřmi a okny	Během používání se ujistěte, že jsou všechny dveře a okna zavřená
	Nízké chladivo kvůli úniku nebo dlouhodobému používání	Zkontrolujte těsnost, v případě potřeby znovu utěsněte a doplňte chladivo
Kontrolky nadále blikají	Jednotka může zastavit provoz nebo pokračovat v bezpečném provozu. Pokud kontrolky stále blikají nebo se objeví chybové kódy, počkejte asi 10 minut. Problém se může vyřešit sám.	
Na displeji vnitřní jednotky se objeví kód chyby, který začíná na písmenech následujícím způsobem:	Pokud tomu tak není, odpojte napájení a znovu jej připojte. Zapněte jednotku. Pokud problém přetrvává, odpojte napájení a kontaktujte nejbližší zákaznické servisní středisko.	
	<ul style="list-style-type: none"> • E (x), P (x), F (x) • EH (xx), EL (xx), EC (xx) • PH (xx), PL (xx), PC (xx) 	

POZNÁMKA: Pokud váš problém přetrvává i po provedení výše uvedených kontrol a diagnostik, okamžitě vypněte jednotku a kontaktujte autorizované servisní středisko.

K provedení antibakteriální funkce, musí být s produktem zacházeno s biocidní substancí zinku zeolitu.

Příslušenství

Klimatizační systém je dodáván s následujícím příslušenstvím. K instalaci klimatizace použijte všechny instalační díly a příslušenství. Nesprávná instalace může způsobit únik vody, úraz elektrickým proudem a požár nebo způsobit selhání zařízení. Položky nejsou součástí klimatizace musí být zakoupeny samostatně.

Název příslušenství	Množství (ks)	Tvar	Název příslušenství	Množství (ks)	Tvar
Manuál	2-3		Dálkový ovladač	1	
Odtokový kloub (pro modely chlazení a topení)	1		baterie	2	
Těsnění (pro modely chlazení a topení)	1		Držák na ovladač (volitelný)	1	
Montážní deska	1		Fixující šroub na ovladač (volitelný)	2	
Kotva	5~8 (v závislosti na modelu)				
Upevňovací šroub montážní desky	5~8 (v závislosti na modelu)				

název	Tvar	Množství (PC)
Připojte sestavu potrubí	Tekutá strana	ø6,35 (1/4 in)
		ø9,52 (3/8in)
	Strana plynu	ø9,52 (3/8in)
		ø12,7 (1/2in)
		ø15.88 (5/8in)
		Části, které musíte vyčistit samostatně. Poradte se s prodejcem ohledně správné velikosti potrubí zakoupené jednotky.

Přehled Instalace-Vnitřní Jednotka

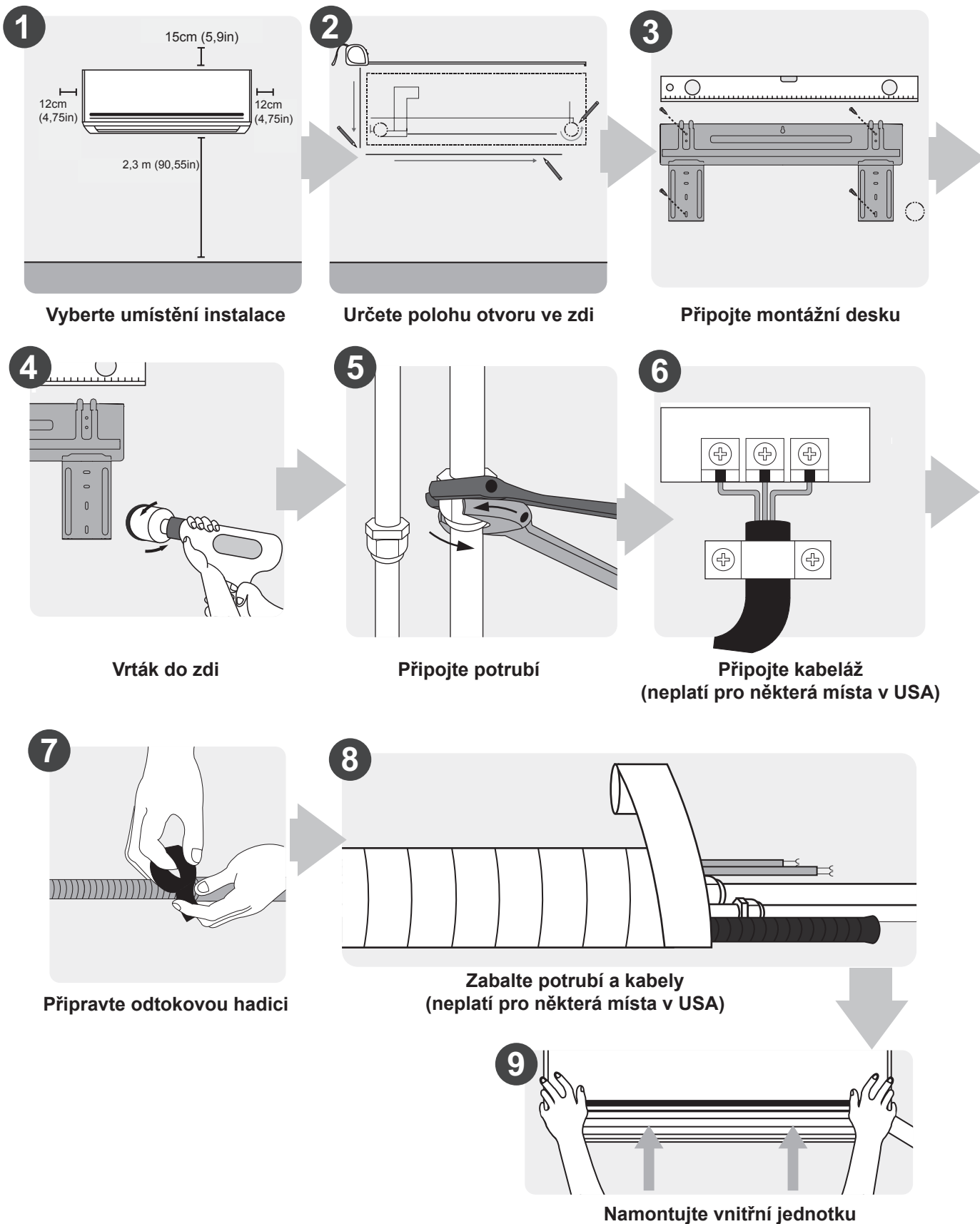

Části jednotky

POZNÁMKA: Instalace musí být provedena v souladu s požadavky místních a národních norem. Instalace se může v různých oblastech mírně lišit.

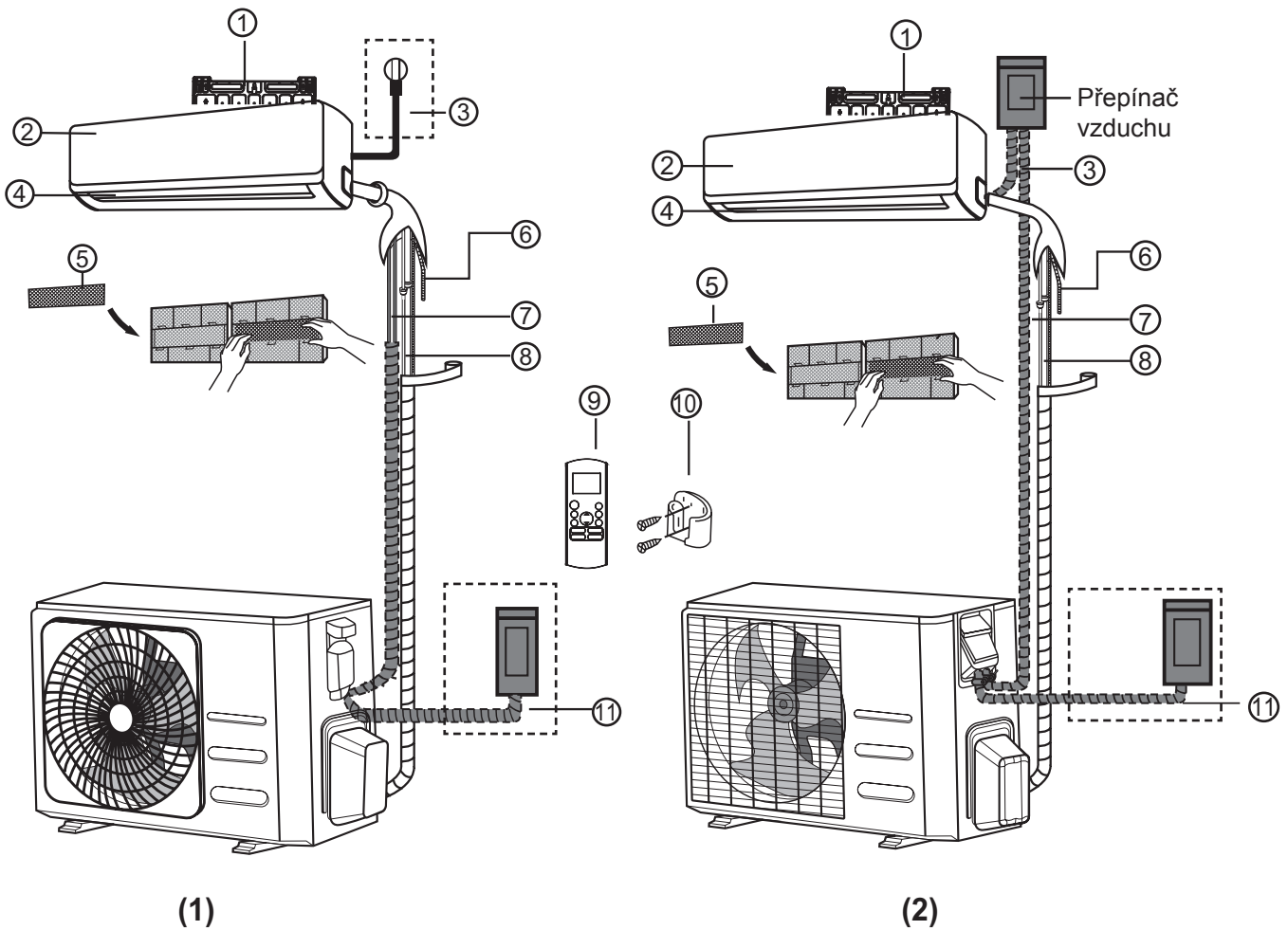

- | | | |
|------------------------------------|--|--|
| ① Nástěnná montážní deska | ⑤ Funkční filtr (na zadní straně hlavního filtru – některé jednotky) | ⑨ Dálkový ovladač |
| ② Přední panel | ⑥ Odtokové potrubí | ⑩ držáků dálkového ovladače (některé jednotky) |
| ③ Napájecí kabel (nějaké jednotky) | ⑦ Signální kabel: | ⑪ napájecího kabelu venkovní jednotky (některé jednotky) |
| ④ Žaluzie | ⑧ Trubky chladiva | |

POZNÁMKA K ILUSTRACÍM

Ilustrace v této příručce slouží pouze pro vysvětlení. Skutečný tvar vaší vnitřní jednotky se může mírně lišit. Skutečný tvar má přednost.

Instalace vnitřní jednotky

Pokyny k instalaci – vnitřní jednotka

PŘED INSTALACÍ

Před instalací vnitřní jednotky si přečtěte štítek na krabici produktu a ujistěte se, že číslo modelu vnitřní jednotky odpovídá číslu modelu venkovní jednotky.

Krok 1: Vyberte umístění instalace

Před instalací vnitřní jednotky, zvolte vhodné místo. Níže jsou uvedeny standardy, které vám pomohou vybrat vhodné umístění pro jednotku.

Správná umístění instalace splňují následující normy:

- Dobrá cirkulace vzduchu
- Pohodlné odvodnění
- Hluk z jednotky nebude rušit ostatní lidi
- Pevná a pevná – umístění nebude vibrovat
- Dostatečně silný, aby unesl hmotnost jednotky
- Umístění alespoň jeden metr od všech ostatních elektrických zařízení (např. TV, rádio, počítač)

NEINSTALUJTE jednotku na následující místa:

- ⊘ V blízkosti jakéhokoli zdroje tepla, páry nebo hořlavého plynu
- ⊘ V blízkosti hořlavých předmětů, jako jsou záclony nebo oblečení
- ⊘ V blízkosti jakékoli překážky, která by mohla blokovat cirkulaci vzduchu
- ⊘ U dveří
- ⊘ Na místě vystaveném přímému slunečnímu záření

POZNÁMKA O DĚTSKÉ DĚTI:

Pokud není k dispozici pevné potrubí chladiva:

Při výběru umístění mějte na paměti, že byste měli nechat dostatek místa pro otvor ve zdi (viz Krok Vrtání zdi pro krok spojovacího potrubí) pro signální kabel a potrubí chladiva, které spojují vnitřní a venkovní jednotky. Výchozí poloha pro všechny potrubí je na pravé straně vnitřní jednotky (zatímco směřuje k jednotce). Jednotka však může pojmout potrubí jak vlevo, tak vpravo.

Správnou vzdálenost od stěn a stropu naleznete v následujícím diagramu:

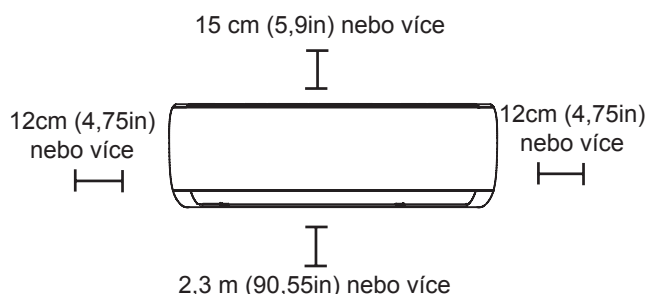

Krok 2: Připojte montážní desku ke zdi

Montážní deska je zařízení, na které budete připevňovat vnitřní jednotku.

- Vyjměte montážní plát ze zadní části jednotky

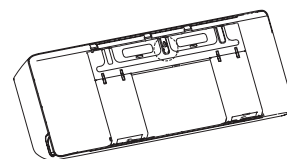

- Upevněte montážní desku ke zdi pomocí přiložených šroubů. Ujistěte se, že montážní deska je rovná ke zdi.

POZNÁMKA PRO BETONOVÉ NEBO CIHLOVÉ ZDI:

Pokud je zeď vyrobena z cihel, betonu nebo podobného materiálu, vyvrtejte do zdi otvory o průměru 5 mm (průměr 0,2 palce) a vložte dodaná kotevní pouzdra. Poté připevněte montážní desku ke zdi utažením šroubů přímo do kotevních úchytů.

Krok 3: Vyvrtat otvor na zeď pro spojovací potrubí

1. Určete umístění otvoru ve zdi na základě polohy montážní desky. Viz Rozměry montážních desek.
2. Použijte vrták 65 mm (2,5 in) nebo 90 mm (3,54in) záleží na modelu, k vyvrtání díry do zdi Ujistěte se, že otvor je vyvrtán v mírném úhlu směrem dolů, takže venkovní konec otvoru je menší než vnitřní konec asi o 5 mm až 7 mm (0,2-0,275in). Tím bude zajištěno správné odvádění vody.
3. Do otvoru vložte manžetu ochranné stěny. To chrání okraje díry a pomůže jej utěsnit, když dokončíte proces instalace.



POZOR

Při vrtání otvoru ve zdi se vyhýbejte drátům, instalatérům a dalším citlivým součástem.

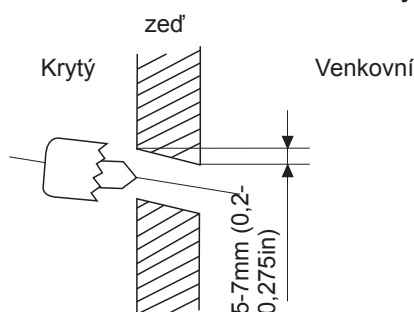

ROZMĚRY MONTÁŽNÍCH MÍST

Různé modely mají různé montážní desky. Pro různé požadavky na přizpůsobení může být tvar montážní desky mírně odlišný. Instalační rozměry jsou však stejné pro stejnou velikost vnitřní jednotky. Viz například Typ A a Typ B:

Správná orientace montážní desky

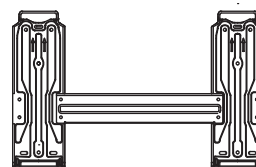
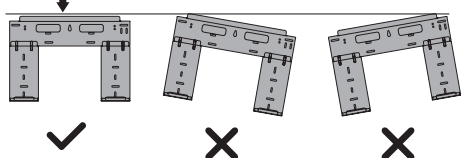

Typ B

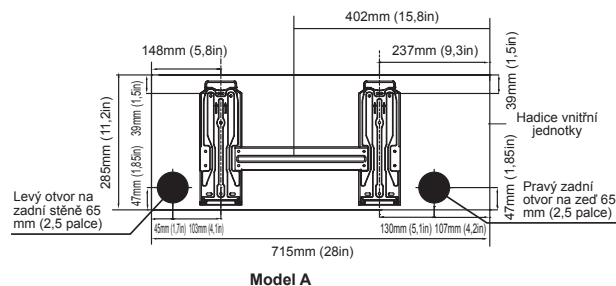

Model A

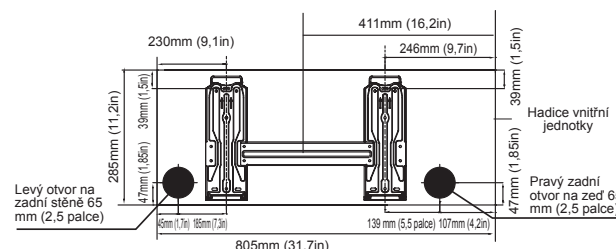

Model B

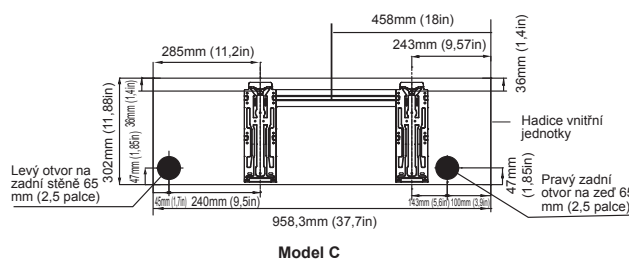

Model C

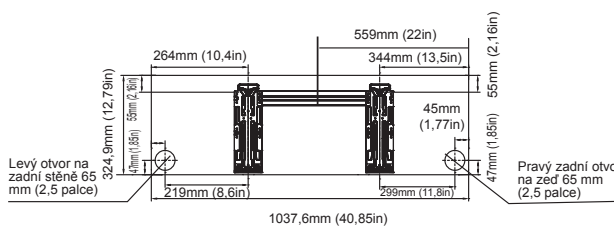

Model D

POZNÁMKA: Pokud je spojovací trubka na straně plynu $\varnothing 15,88\text{mm}$ (5/8 palce) nebo více, měl by být otvor ve zdi 90 mm (3,54 palce).

Krok 4: Připravte potrubí chladiva

Potrubí chladiva je uvnitř izolačního pouzdra připojeného k zadní části jednotky. Před průchodem otvorem ve zdi musíte připravit potrubí.

1. Na základě polohy otvoru ve zdi vzhledem k montážní desce vyberte stranu, ze které bude potrubí vystupovat z jednotky.
2. Pokud je otvor ve zdi za jednotkou, ponechte knock-out panel na místě. Pokud je otvor ve zdi na straně vnitřní jednotky, odstraňte plastový vylamovací panel z této strany jednotky. Tím vytvoříte slot, kterým může vaše potrubí opustit jednotku. Používejte kleště na jehly, pokud je plastový panel příliš obtížný odstranit rukou.

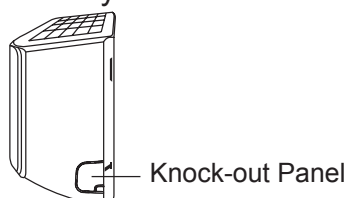

3. Pokud je již existující spojovací potrubí zabudováno do zdi, pokračujte přímo ke kroku Connect Drain Hose. Pokud není zabudováno potrubí, připojte potrubí chladiva vnitřní jednotky k spojovacímu potrubí, které spojí vnitřní a venkovní jednotky. Podrobné pokyny naleznete v části Připojení potrubí chladiva v této příručce.

POZNÁMKA K POTRUBNÍMU ÚHLU

Potrubí chladiva může opustit vnitřní jednotku ze čtyř různých úhlů: Levá strana, Pravá strana, Levá zadní, Pravá zadní.

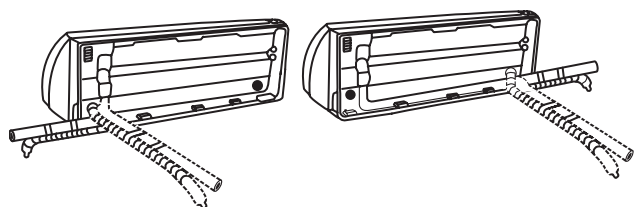

! POZOR

Při ohýbání potrubí mimo jednotku buďte velmi opatrní, abyste nezničili nebo nepoškodili potrubí. Jakékoli prohlubně v potrubí ovlivní výkon jednotky.

- Utáhněte matice na stanovené točivé momenty. Pokud je to přecitlivělé, ořechy by mohly být rozbity tak, aby mohla unikat chladivo.

! POZOR

- Udržujte délku potrubí na minimum, aby se minimalizoval dodatečný náplň chladiva v důsledku rozšíření potrubí. (Maximální přípustná délka potrubí: 15 m (pro **09/12***) a 30 m (pro **18/24***))
- Při spojování potrubí se ujistěte, že okolní objekty nezasahují ani je nekontaktují, aby se zabránilo úniku chladiva v důsledku fyzického poškození.
- Ujistěte se, že prostory, ve kterých jsou instalována chladicí potrubí, jsou v souladu s vnitrostátními předpisy o plynu.
- Ujistěte se, že vykonávat práce, jako je dodatečné nabíjení chladiva a svařování potrubí za podmínek dobrého větrání.
- Ujistěte se, že svařovací a potrubní práce pro mechanické spoje za podmínek, že chladivo neobíhá.
- Při opětovném propojení trubek se ujistěte, že provádíte nově zesílené spojování, aby se zabránilo úniku chladiva.
- Při práci na chladicích trubkách a pružných chladicích konektorech dávejte pozor, aby nebyly fyzicky poškozeny okolními předměty.

Krok 5: Připojte vypouštěcí hadici

Ve výchozím nastavení je vypouštěcí hadice připojena k levé straně jednotky (když směřujete k zadní části jednotky). Lze jej však také připevnit na pravou stranu. Pro zajištění správného odtoku připojte vypouštěcí hadici na stejnou stranu, na které vystupuje potrubí chladiva z jednotky. Připojte prodloužení vypouštěcí hadice (prodává se samostatně) na konec vypouštěcí hadice.

- Omotejte spoj pevně teflonovou páskou abyste se ujistili, že dobře těsní a předešli tím únikům.
- Část drenážní trubky která zůstane uvnitř, obalte pěnovou izolační páskou, abyste předešli kondenzaci.

- Odejměte vzduchový filtr a nalejte malé množství vody do drenážního pánve abyste se ujistili, že voda proudí z jednotky bez obtíží.

! POZNÁMKA K UMÍSTĚNÍ HADICE VYPOUŠTĚNÍ

Nezapomeňte uspořádat vypouštěcí hadici podle následujících údajů.

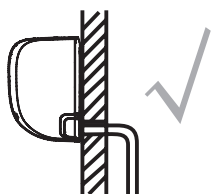

OPRAVIT

Ujistěte se, že ve vypouštěcí hadici nejsou žádné zlomy nebo prohlubně, aby se zajistilo správné vypouštění.

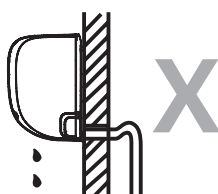

NESPRÁVNĚ

Úlomky v odtokové hadici vytvoří vodní pasti.

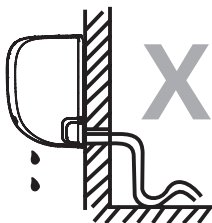

NESPRÁVNĚ

Úlomky v odtokové hadici vytvoří vodní pasti.



NESPRÁVNĚ

Konec vypouštěcí hadice neumísťujte do vody ani do nádob, které shromažďují vodu. Tím se zabrání řádnému odtoku.

NAPLNĚTE NEPOUŽITOU DRAINOVOU DOLU

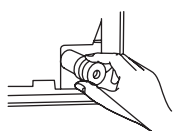

Abyste předešli nechtěným únikům, musíte nepoužitý vypouštěcí otvor zazátkovat pomocí dodané gumové zátky.

! PŘED PROVEDENÍM JAKÉKOLI ELEKTRICKÉ PRÁCE, PŘEČTĚTE SI TUTO PŘEDPISY

4. Veškerá kabeláž musí odpovídat místním a národním elektrickým předpisům, předpisům a musí být instalována kvalifikovaným elektrikářem.
5. Všechna elektrická připojení musí být provedena podle schématu elektrického připojení umístěného na panelech vnitřní a venkovní jednotky.
6. Dojde-li k vážnému bezpečnostnímu problému s napájením, okamžitě zastavte práci. Vysvětlíte své odůvodnění klientovi a odmítněte instalaci jednotky, dokud nebude problém s bezpečností vyřešen.
7. Napájecí napětí by mělo být v rozmezí 90–110% jmenovitého napětí. Nedostatečné napájení může způsobit poruchu, úraz elektrickým proudem nebo požár.
8. Pokud připojujete napájení k pevnému zapojení, nainstalujte přepětovou ochranu a hlavní vypínač s kapacitou 1,5násobku maximálního proudu jednotky.
9. Pokud připojujete napájení k pevnému zapojení, musí být v pevném zapojení zabudován spínač nebo jistič, který odpojí všechny póly a má rozpojení kontaktů alespoň 1/8in (3 mm). Kvalifikovaný technik musí používat schválený jistič nebo spínač.
10. Jednotku připojujte pouze k samostatné zásuvce odbočky. Do této zásuvky nepřipojujte další zařízení.
11. Nezapomeňte správně uzemnit klimatizaci.
12. Každý vodič musí být pevně připojen. Uvolněné zapojení může způsobit přehřátí terminálu, což má za následek nesprávnou funkci produktu a případný požár.
13. Dbejte na to, aby se dráty nedotýkaly hadic chladiva, kompresoru nebo jakýchkoli pohyblivých částí uvnitř jednotky.
14. Má-li jednotka přídavný elektrický ohříváč, musí být nainstalován nejméně 1 metr (40 palců) od hořlavých materiálů.
15. Aby nedošlo k úrazu elektrickým proudem, nikdy se nedotýkejte elektrických součástí brzy po vypnutí napájení. Po vypnutí napájení vyčkejte vždy 10 minut nebo déle, než se dotknete elektrických součástí.

 **VAROVÁNÍ****PŘED PROVEDENÍM JAKÉKOLI ELEKTRICKÉ NEBO KABELOVÉ PRÁCE VYPNĚTE HLAVNÍ VÝKON SYSTÉMU.****Krok 6: Připojte signální kabel**

Signální kabel umožňuje komunikaci mezi vnitřní a venkovní jednotkou. Nejprve musíte zvolit správnou velikost kabelu, než se připravíte na připojení.

Typy kabelů

- Vnitřní napájecí kabel (pokud je použit): H05VV-F nebo H05V2V2-F
- Venkovní napájecí kabel: H07RN-F
- Signální kabel: H07RN-F

Minimální průřezová síla a signální kabely (pro informaci)

Jmenovitý proud spotřebiče (A)	Jmenovitá průřezová plocha (mm ²)
> 3 a ≤ 6	0,75
> 6 a ≤ 10	1
> 10 a ≤ 16	1,5
> 16 a ≤ 25	2,5
> 25 a ≤ 32	4
> 32 a ≤ 40	6

- U výrobku, který používá Chladivo R-32, buďte opatrní, aby nevytvořila jiskru tím, že dodrží následující požadavky:
 - Neodstraňujte pojistky s napájením.
 - Nevypínejte napájecí zásuvku ze zásuvky s napájením.
 - Doporučuje se lokalizovat výstup ve vysoké poloze. Umístěte šňůry tak, aby se nemotaly.

ZVOLTE PRAVÝ KABELOVÝ ROZMĚR

Velikost potřebného napájecího kabelu, signálního kabelu, pojistky a spínače je určena maximálním proudem jednotky. Maximální proud je uveden na typovém štítku umístěném na bočním panelu

jednotky. Správný kabel, pojistka nebo spínač najdete na tomto štítku.

1. Otevřete přední panel vnitřní jednotky.
2. Pomocí šroubováku otevřete kryt drátěného boxu na pravé straně jednotky. Tím se odhalí terminálový blok.

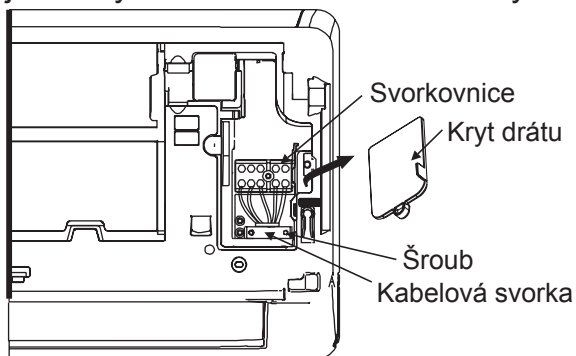

VAROVÁNÍ

VŠECHNY KABELÁŽE MUSÍ BÝT VÝKONNĚ PROVÁDĚNY V SOULADU S DIAGRAMOVÝMI KABELAMI UMÍSTĚNÝMI NA ZADNÍM PANELU VNITŘNÍ JEDNOTKY.

3. Odšroubujte kabelovou svorku pod svorkovnicí a umístěte ji na stranu.
4. Směrem k zadní části jednotky, odstraňte plastový panel na levé spodní straně.
5. Protáhněte signálový vodič skrz tento slot, ze zadní části jednotky dopředu.
6. Směrem k přední části jednotky připojte vodič podle schématu zapojení vnitřní jednotky, připojte u-lug a každý šroub pevně přišroubujte k příslušné svorce.

POZOR

NESMÍŠEJTE ŽIVÉ A NULLOVÉ WIRES

To je nebezpečné a může to způsobit poruchu klimatizace.

7. Po kontrole, zda je každé připojení bezpečné, připojte signální kabel k jednotce pomocí kabelové svorky. Pevně přišroubujte kabelovou svorku.
8. Nasadte kryt drátu na přední stranu přístroje a plastový panel na zadní stranu.

POZNÁMKA O ZAPOJENÍ

PRACOVNÍ PŘIPOJENÍ MŮŽE ROZDĚLIT MEZI JEDNOTKAMI A REGIONY.

Krok 7: Zabalte potrubí a kabely

Před průchodem potrubím, vypouštěcí hadicí a signálním kabelem skrz otvor ve zdi je musíte spojit dohromady, abyste ušetřili místo, chránili je a izolovali (Nelze použít v Severní Americe).

1. Sejměte vypouštěcí hadici, potrubí chladiva a signální kabel, jak je znázorněno níže:

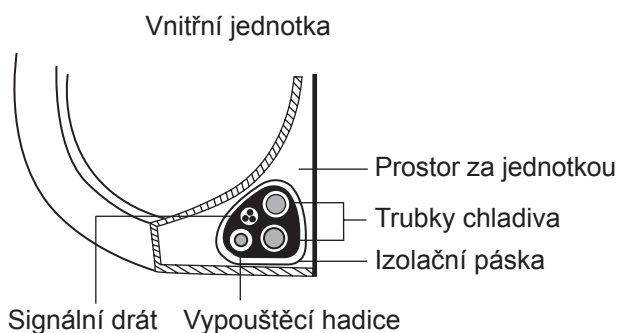

VYPOUŠTĚJTE HADICU MUSÍ BÝT NA KOŠÍKU

Ujistěte se, že vypouštěcí hadice je na spodní straně svazku. Umístění vypouštěcí hadice na horní část svazku může způsobit přetečení odtokové vany, což může vést k požáru nebo poškození vody.

NEPŘIPOJUJTE SIGNÁLNÍ KABELU S OSTATNÍMI DRÁTY

Při svazování těchto položek dohromady neprotínejte ani nepřekrývejte signální kabel žádným jiným zapojením.

2. Pomocí lepicí vinylové pásky připojte vypouštěcí hadici ke spodní straně potrubí chladiva.
3. Pomocí izolační pásky pevně zabalte signální vodič, potrubí chladiva a vypouštěcí hadici. Znovu zkontrolujte, zda jsou všechny položky spojeny.

NEDOTÝKEJTE SE PIPINGŮ

Při balení svazku udržujte konce potrubí nerozbalené. Musíte je otevřít, abyste mohli otestovat těsnost na konci procesu instalace (viz část Elektrické kontroly a kontroly netěsností v této příručce).

Krok 8: Namontujte vnitřní jednotku

Pokud jste do venkovní jednotky nainstalovali nové spojovací potrubí, postupujte takto:

1. Pokud jste již prošli potrubím chladiva otvorem ve zdi, pokračujte krokem 4.
2. Jinak zkontrolujte, zda jsou konce trubek chladiva utěsněné, aby se zabránilo vniknutí nečistot nebo cizích materiálů do trubek.
3. Pomalu protáhněte zabalený svazek trubek chladiva, vypouštěcí hadice a signálního drátu otvorem ve zdi.
4. Zavěste horní část vnitřní jednotky na horní hák montážní desky.
5. Zkontrolujte, zda je jednotka při montáži pevně zavěšena mírným tlakem na levou a pravou stranu jednotky. Jednotka by se neměla otáčet nebo posouvat.
6. Rovnoměrným tlakem zatlačte na spodní polovinu jednotky dolů. Pokračujte v tlačení dolů, dokud jednotka nezapadne na háčky podél spodní části montážní desky.
7. Znovu zkontrolujte, zda je jednotka pevně namontována mírným tlakem na levou a pravou stranu jednotky.

Pokud je potrubí chladiva již zabudováno do zdi, proveďte následující:

1. Zavěste horní část vnitřní jednotky na horní hák montážní desky.
2. K upevnění jednotky použijte konzolu nebo klín, čímž získáte dostatek prostoru pro připojení potrubí chladiva, signálního kabelu a vypouštěcí hadice.

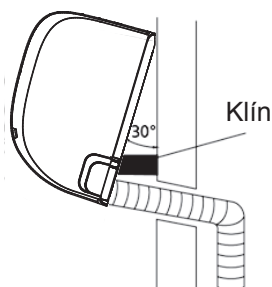

3. Připojte vypouštěcí hadici a potrubí chladiva (pokyny naleznete v části Připojení potrubí chladiva v této příručce).
4. Udržujte bod připojení potrubí vystavený, abyste mohli provést zkoušku těsnosti (viz část Elektrické kontroly a kontroly těsnosti v této příručce).
5. Po zkoušce těsnosti uzavřete připojovací bod izolační páskou.
6. Demontujte držák nebo klín, který podpírá jednotku.
7. Rovnoměrným tlakem zatlačte na spodní polovinu jednotky dolů. Pokračujte v tlačení dolů, dokud jednotka nezapadne na háčky podél spodní části montážní desky.

JEDNOTKA JE NASTAVITELNÁ

Mějte na paměti, že háčky na montážní desce jsou menší než otvory na zadní straně jednotky. Pokud zjistíte, že nemáte dostatečný prostor pro připojení vestavěných trubek k vnitřní jednotce, lze ji v závislosti na modelu upravit doleva nebo doprava asi o 30-50 mm (1,25-1,95in).

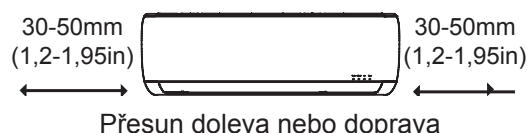

Instalace venkovní jednotky

Nainstalujte jednotku podle místních předpisů a předpisů, v různých oblastech se mohou mírně lišit.

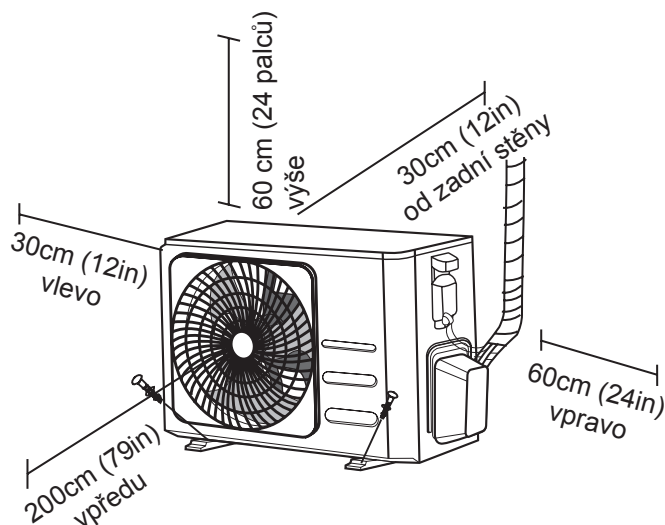

Pokyny k instalaci – venkovní jednotka

Krok 1: Vyberte umístění instalace

Před instalací venkovní jednotky musíte zvolit vhodné umístění. Níže jsou uvedeny standardy, které vám pomohou vybrat vhodné umístění pro jednotku.

Správná umístění instalace splňují následující normy:

- ☑ Splňuje všechny prostorové požadavky uvedené v požadavcích na instalační prostor výše.
- ☑ Dobrá cirkulace vzduchu a větrání
- ☑ Pevný a pevný – umístění může jednotku podporovat a nebude vibrovat
- ☑ Hluk z jednotky nebude rušit ostatní
- ☑ Chráněno před dlouhodobým přímým slunečním světlem nebo deštěm
- ☑ Pokud se očekává sněžení, zvedněte jednotku nad základovou podložku, abyste předešli hromadění ledu a poškození cívky. Namontujte jednotku dostatečně vysoko, aby byla nad průměrným sněžením nashromážděné oblasti. Minimální výška musí být 18 palců

NEINSTALUJTE jednotku na následující místa:

- ⊘ V blízkosti překážky, která blokuje přívody a odvody vzduchu
- ⊘ V blízkosti veřejné ulice, přeplněných oblastí nebo kde hluk z jednotky ruší ostatní
- ⊘ V blízkosti zvířat nebo rostlin, které budou poškozeny výbojem horkého vzduchu
- ⊘ Blízké zdroje hořlavých plynů
- ⊘ V místě je vystaveno velkému množství prachu
- ⊘ Na místě vystaveném nadměrnému množství slaného vzduchu

ZVLÁŠTNÍ ÚVAHY PRO EXTRÉMNÍ POČASÍ

Pokud je jednotka vystavena silnému větru:

Namontujte jednotku tak, aby ventilátor pro výstup vzduchu byl v úhlu 90 ° ke směru větru. V případě potřeby postavte před jednotku bariéru, která ji chrání před extrémně silným větrem. Viz obrázky níže.

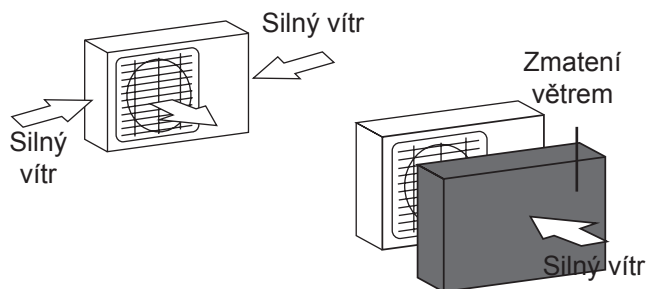

Pokud je jednotka často vystavena silnému dešti nebo sněhu:

Postavte přístřešek nad jednotkou, aby byl chráněn před deštěm nebo sněhem. Dejte pozor, abyste nebránili proudění vzduchu kolem jednotky.

Pokud je jednotka často vystavena slanému vzduchu (u moře):

Používejte venkovní jednotku, která je speciálně navržena tak, aby odolávala korozi.

Krok 2: Nainstalujte odtokový spoj (pouze pro tepelné čerpadlo)

Před nasazením venkovní jednotky na místo musíte nainstalovat vypouštěcí kloub na spodní část jednotky. V závislosti na typu venkovní jednotky existují dva různé typy drenážních spojů.

Pokud je drenážní spoj opatřen gumovým těsněním (viz obr. A), postupujte takto:

1. Nasadte pryžové těsnění na konec vypouštěcího spoje, který se připojí k venkovní jednotce.
2. Zasuňte vypouštěcí kloub do otvoru v základní pánvi jednotky.
3. Otočte vypouštěcí kloub o 90 °, dokud nezaklapne na místě směrem k přední části jednotky.
4. Připojte prodloužení vypouštěcí hadice (není součástí dodávky) k vypouštěcímu spoji a přesměrujte vodu z jednotky během režimu vytápění.

Pokud drenážní kloub nepřišel s gumovou záslepkou (viz. Obr. B), udělejte následující:

1. Zasuňte vypouštěcí kloub do otvoru v základní pánvi jednotky. Vypouštěcí kloub zaklapne na místo.
2. Připojte prodloužení vypouštěcí hadice (není součástí dodávky) k vypouštěcímu spoji a přesměrujte vodu z jednotky během režimu vytápění.

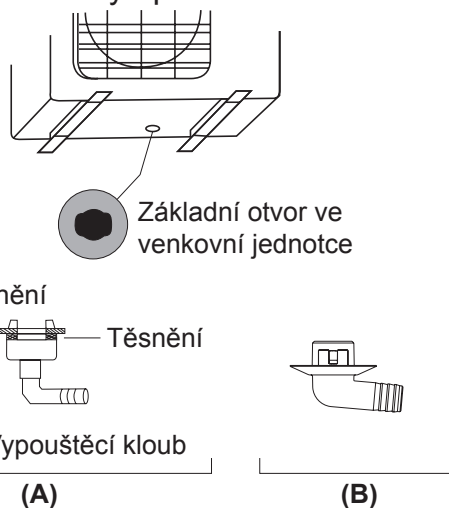

Krok 3: Ukotvit venkovní jednotku

Vnější jednotka může být ukotvena k zemi nebo přes držák ke zdi pomocí šroubů (M10). Připravte montážní základnu jednotky podle níže uvedených rozměrů.

ROZMĚRY JEDNOTKY

Následuje seznam různých velikostí venkovních jednotek a vzdálenosti mezi jejich montážními patkami. Připravte montážní základnu jednotky podle níže uvedených rozměrů.

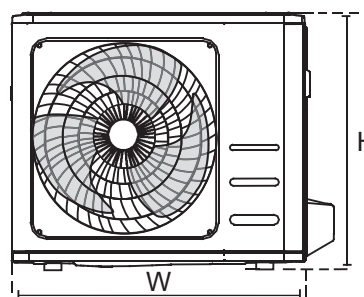
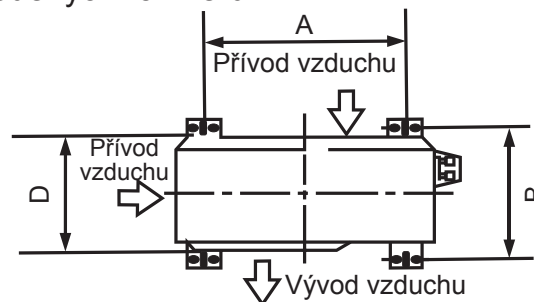

! ZA STUDENÝCH KLIMATECH

V chladném podnebí se ujistěte, že vypouštěcí hadice je co možná kolmá, aby bylo zajištěno rychlé vypouštění vody. Pokud voda vytéká příliš pomalu, může zamrznout v hadici a zaplavit jednotku.

Rozměry venkovní jednotky (mm) W × H × D	Montážní rozměry	
	Vzdálenost A (mm)	Vzdálenost B (mm)
720 × 495 × 270 (28,3" × 19,5" × 10,6")	452 (17,7")	255 (10,0")
800 × 554 × 333 (31,5" × 21,8" × 13,1")	514 (20,2")	340 (13,4")
845 × 702 × 363 (33,3" × 27,6" × 14,3")	540 (21,3")	350 (13,8")

Pokud instalujete jednotku na zem nebo na betonovou montážní plošinu, postupujte takto:

1. Označte pozice pro čtyři rozpínací šrouby na základě rozměrového grafu.
2. Předvrtané otvory pro rozpínací šrouby.
3. Na konec každého rozpěrného šroubu nasadte matici.
4. Rozpěrné šrouby kladiva do předvrtaných otvorů.
5. Odmontujte matice z rozpínacích šroubů a na šrouby umístěte venkovní jednotku.
6. Na každý rozpěrný šroub nasadte podložku a poté vyměňte matice.
7. Pomocí matice utáhněte každou matici tak, aby těsně přiléhala.

VAROVÁNÍ

**PŘI VRTÁNÍ DO BETONU SE
OCHRANA OČÍ DOPORUČUJE VE
VŠECH ČASECH.**

Pokud jednotku nainstalujete na nástěnný držák, postupujte takto:

POZOR

Ujistěte se, že zeď je vyrobena z masivních cihel, betonu nebo podobně pevného materiálu. **Stěna musí být schopna nést nejméně čtyřnásobek hmotnosti jednotky.**

1. Označte polohu otvorů držáku na základě rozměrového grafu.
2. Předvrtejte otvory pro rozpínací šrouby.
3. Na konec každého rozpěrného šroubu umístěte podložku a matici.
4. Rozšiřovací šrouby provlékněte otvory v montážních konzolách, umístěte montážní konzoly na místo a rozpěrné šrouby kladiva do zdi.
5. Zkontrolujte, zda jsou montážní konzoly ve vodorovné poloze.
6. Opatrně zvedněte jednotku a umístěte její montážní patky na držáky.
7. Jednotku pevně přišroubujte k držákům.
8. Pokud je to možné, nainstalujte jednotku s gumovými těsněními, aby se snížily vibrace a hluk.

Krok 4: Připojte signální a napájecí kabely

Svorkovnice vnější jednotky je chráněna krytem elektrického vedení na boku jednotky. Na vnitřní straně krytu je vytištěno komplexní schéma zapojení.

VAROVÁNÍ

PŘED PROVEDENÍM JAKÉKOLI ELEKTRICKÉ NEBO KABELOVÉ PRÁCE VYPNĚTE HLAVNÍ VÝKON SYSTÉMU.

1. Připravte kabel pro připojení:

POUŽÍVEJTE PRAVÝ KABEL

- Vnitřní napájecí kabel (pokud je použit): H05VV-F nebo H05V2V2-F
- Venkovní napájecí kabel: H07RN-F
- Signální kabel: H07RN-F

ZVOLTE PRAVÝ KABELOVÝ ROZMĚR

Velikost potřebného napájecího kabelu, signálního kabelu, pojistky a spínače je určena maximálním proudem jednotky. Maximální proud je uveden na typovém štítku umístěném na bočním panelu jednotky. Správný kabel, pojistka nebo spínač najdete na tomto štítku.

- a. Pomocí stahovačů drátu odizolujte gumový plášť z obou konců kabelu a odhalte asi 40 mm (1,57in) vodičů uvnitř.
- b. Odstraňte izolaci z konců vodičů.
- c. Pomocí drátěného krimpovače uchopte koncovky drátů.

PLATTE POZOR NA ŽIVÉ DRÁTY

Při krimpování vodičů se ujistěte, že jste jasně odlišili živý („L“) vodič od ostatních vodičů.

VAROVÁNÍ

VŠECHNY PRACOVNÍ PRÁCE MUSÍ BÝT VÝKONNĚ PROVÁDĚNY V SOULADU S DIAGRAMOVÝMI ELEKTRIKAMI UMÍSTĚNÝMI VNITŘNÍM KRYTEM VENKOVNÍ JEDNOTKY.

2. Odšroubujte kryt elektrického vedení a sejměte jej.
3. Odšroubujte kabelovou svorku pod svorkovnicí a umístěte ji na stranu.
4. Připojte vodič podle schématu zapojení a pevně přišroubujte u-oka každého drátu k odpovídající svorce.
5. Po kontrole, zda je každé připojení bezpečné, smyčte vodiče kolem, aby se zabránilo vniknutí dešťové vody do terminálu.
6. Připojte kabel k jednotce pomocí kabelové svorky. Pevně přišroubujte kabelovou svorku.
7. Nepoužité dráty zaizolujte elektrickou páskou z PVC. Uspořádejte je tak, aby se nedotýkaly žádných elektrických ani kovových částí.
8. Nasadte kryt drátu na boční straně jednotky a přišroubujte jej.

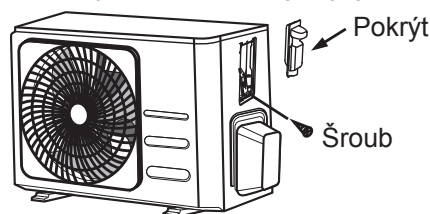

V Severní Americe

1. Odstraňte kryt drátu z jednotky povolením 3 šroubů.
2. Demontujte víčka na panelu potrubí.
3. Trubice vedení (nejsou součástí dodávky) na panel vedení umístěte mírně.
4. Správně připojte jak napájecí, tak nízkonapěťová vedení k odpovídajícím svorkám na svorkovnici.
5. Uzemněte jednotku v souladu s místními předpisy.
6. Ujistěte se, že velikost každého drátu umožňuje několik palců delší, než je požadovaná délka pro zapojení.
7. Trubky vedení zajistěte pomocí pojistných matic.

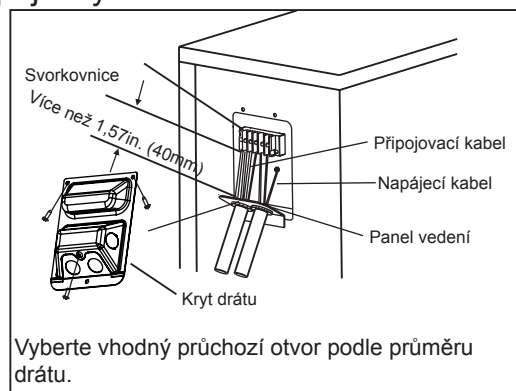

Připojení potrubí chladiva

Při připojování potrubí chladiva nenechávejte do jednotky vstupovat jiné látky nebo plyny, než je uvedené chladivo. Přítomnost jiných plynů nebo látek sníží kapacitu jednotky a může způsobit abnormálně vysoký tlak v chladicím cyklu. To může způsobit výbuch a zranění.

Poznámka k délce potrubí

Délka potrubí chladiva ovlivní výkon a energetickou účinnost jednotky. Jmenovitá účinnost je testována na jednotkách s délkou potrubí 5 metrů (16,5 stop), aby se minimalizovaly vibrace a nadměrný hluk.

Specifikace maximální délky a výšky pádu potrubí jsou uvedeny v tabulce níže.

Maximální délka a výška kapky potrubí chladiva na jednotkový model

Model	Kapacita (BTU/h)	Max. Délka (m)	Max. Výška pádu (m)
R32 Inverter Split Klimatizace	< 15 000	25 (82ft)	10 (33ft)
	≥ 15 000 a <24 000	30 (98,5ft)	20 (66ft)
	≥ 24 000 a < 36 000	50 (164ft)	25 (82ft)

Návod k připojení – Chladicí Potrubí

Krok 1: Uřízněte trubku

Při přípravě potrubí chladiva dbejte na to, abyste je řádně rozřízli a rozšířili. To zajistí efektivní provoz a minimalizuje potřebu budoucí údržby.

1. Změřte vzdálenost mezi vnitřní a venkovní jednotkou.
2. Pomocí řezačky trubek odřízněte potrubí o něco déle, než je měřená vzdálenost.
3. Ujistěte se, že je trubka řezána v dokonalém úhlu 90 °.

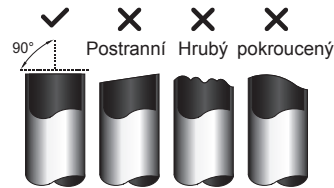

⊘ NEROZDĚLUJTE POTRUBÍ PŘI ŘEZÁNÍ

Během řezání buďte obzvláště opatrní, aby nedošlo k poškození, prohloubení nebo deformaci trubky. Tím se drasticky sníží účinnost vytápění jednotky.

Krok 2: Odstraňte otřepy

Otřepy mohou ovlivnit vzduchotěsné spojení potrubí chladiva. Musí být zcela odstraněny.

1. Trubku držte pod úhlem dolů, aby se zabránilo pádům otřepů do trubky.
2. Pomocí výstružníku nebo oddělovacího nástroje odstraňte všechny otřepy z řezané části trubky.



Krok 3: Konce odleskových trubek

Správné rozhoření je nezbytné pro dosažení vzduchotěsného utěsnění.

1. Po odstranění otřepů z řezané trubky uzavřete konce PVC páskou, aby se zabránilo vniknutí cizích materiálů do potrubí.
2. Potrubí s izolačním materiálem.
3. Na oba konce potrubí umístěte světlice. Ujistěte se, že směřují správným směrem, protože je nelze nasadit nebo změnit jejich směr po rozhoření.

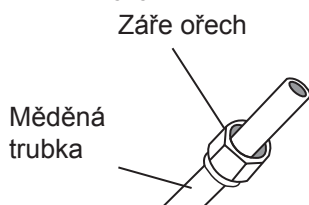

4. Až budete připraveni provést planoucí práce, odstraňte z konců potrubí PVC pásku.
5. Připevněte formu světlice na konec trubky. Konec trubky musí přesahovat za hranu formy světlice, jak je popsáno v tabulce níže.

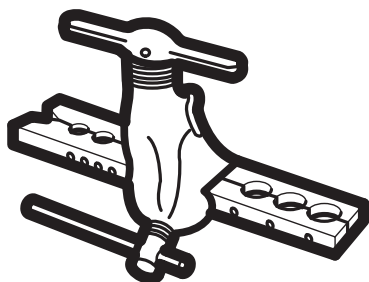

ROZŠÍŘENÍ POTRUBÍ ZA FORMÁTEM FLARE

Vnější průměr potrubí (mm)	A (mm)	
	Min.	Max.
ø6,35 (ø0,25 ")	0,7 (0,0275")	1,3 (0,05")
ø9,52 (ø0,375 ")	1,0 (0,04")	1,6 (0,063")
ø12,7 (ø0,5 ")	1,0 (0,04")	1,8 (0,07")
ø15,88 (ø0,63 ")	2,0 (0,078")	2,2 (0,086")

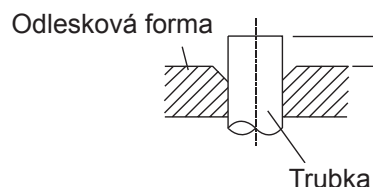

6. Umístěte ohnivý nástroj do formuláře.
7. Otáčejte rukojetí spalovacího nástroje ve směru hodinových ručiček, dokud nebude trubka zcela zapálena.
8. Demontujte spalovací nástroj a tvar odlesku a poté zkontrolujte konec potrubí, zda neobsahuje praskliny a rovnoměrně hoří.

Krok 4: Připojte potrubí

Při připojování potrubí s chladivem buďte opatrní, abyste nepoužívali nadměrný kroučicí moment ani žádným způsobem nedeformovali potrubí. Nejprve byste měli připojit nízkotlaké potrubí a poté vysokotlaké potrubí.

MINIMÁLNÍ BEND RADIUS

Při ohýbání spojovacího potrubí chladiva je minimální poloměr ohybu 10 cm.

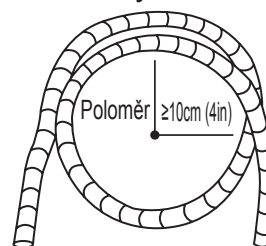

Pokyny pro připojení potrubí k vnitřní jednotce

1. Zarovnejte střed dvou trubek, které se připojíte.

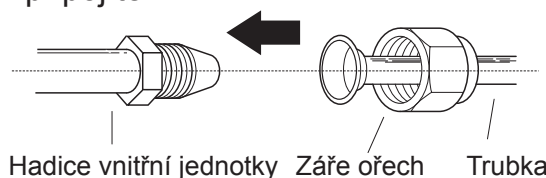

2. Ruční matici dotáhněte co nejpevněji.
3. Klíčem uchopte matici na hadici jednotky.
4. Při pevném uchycení matice na hadici jednotky použijte momentový klíč k utažení matice odšroubování podle hodnot točivého momentu v níže uvedené tabulce požadavků na točivý moment. Lehce povolte planoucí matici a poté ji znovu utáhněte.

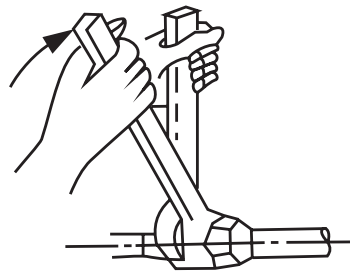

POŽADAVKY NA MOMENTU

Vnější průměr potrubí (mm)	Utahovací moment (N · m)	Rozměry světlice (B) (mm)	Tvar světlice
ø6,35 (ø0,25 ")	18~20 (180~200kgf.cm)	8,4~8,7 (0,33~0,34")	
ø9,52 (ø0,375 ")	32~39 (320~390kgf.cm)	13,2~13,5 (0,52~0,53")	
ø12,7 (ø0,5 ")	49~59 (490~590kgf.cm)	16,2~16,5 (0,64~0,65")	
ø15,88 (ø0,63 ")	57~71 (570~710kgf.cm)	19,2~19,7 (0,76~0,78")	

⊘ NEPOUŽÍVEJTE NADMĚRNÉ MNOŽSTVÍ

Přílišná síla může poškodit matici nebo poškodit potrubí chladiva. Nesmíte překročit požadavky na točivý moment uvedené v tabulce výše.

Pokyny pro připojení potrubí k venkovní jednotce

1. Odšroubujte kryt z plněného ventilu na boku venkovní jednotky.
2. Odstraňte ochranné konce z konců ventilů.
3. Vyrovnajte konec trubky s plamenem s každým ventilem a pevně dotáhněte matici odlesku co nejpevněji rukou.
4. Použijte klíč, k uchycení těla ventilu. Nemačkejte matici, která těsní servisní ventil.
5. Při pevném sevření těla ventilu utáhněte momentovou matici podle správných hodnot točivého momentu pomocí momentového klíče.
6. Lehce povolte planoucí matici a poté ji znovu utáhněte.
7. Opakujte kroky 3 až 6 pro zbývajících potrubí.

⚠ POUŽÍVEJTE SPANNER NA GRIP HLAVNÍ TĚLO VENTILU

Krouticí moment při utahování odlehčovací matice může odtrhnout další části ventilu.

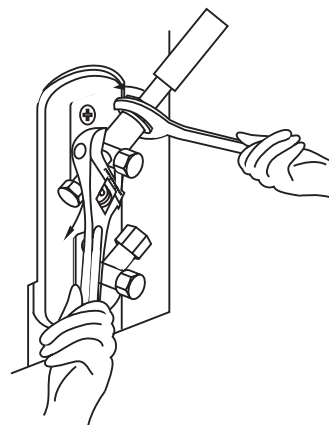
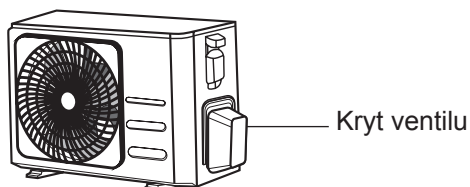

Evakuace vzduchu

Přípravy a bezpečnostní opatření

Vzduch a cizí částice ve chladícím oběhu mohou způsobit abnormální zvýšení tlaku, které může poškodit klimatizaci, snížit účinnost nebo způsobit zranění. K evakuaci chladicího okruhu použijte vakuové čerpadlo a rozdělovač sání a odstraňte ze systému veškerý nekondenzovatelný plyn a vlhkost. Evakuace by měla být provedena při počáteční instalaci a při přemístění jednotky.

PŘED PROVEDENÍM EVACUACE

- ☑ Zkontrolujte, že je vnitřní část okruhu spojena správně s venkovní.
- ☑ Zkontrolujte, zda jsou všechny kabely správně připojeny.

Evakuační pokyny

1. Připojte plnicí hadici rozdělovače k servisnímu portu nízkotlakého ventilu venkovní jednotky.
2. Připojte další nabíjecí hadici z rozdělovače k vakuové pumpě.
3. Otevřete nízkotlakou stranu rozdělovače. Udržujte vysokotlakou stranu zavřenou.
4. Zapněte vakuové čerpadlo pro evakuaci systému.
5. Pusťte vysavač alespoň na 15 minut nebo dokud Sloučeninový metr nepřechte – 76cmHg (-10⁵ Pa)

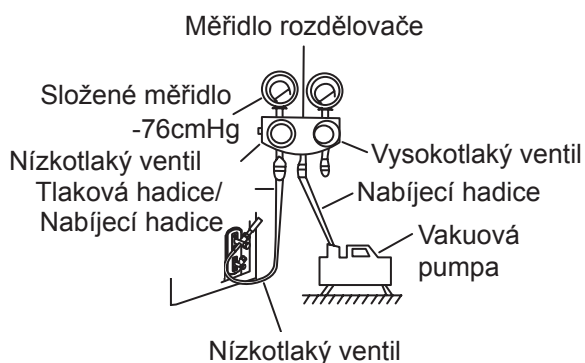

6. Zavřete nízkotlakou stranu rozdělovače a vypněte vakuové čerpadlo.

7. Počkejte 5 minut a poté zkontrolujte, zda nedošlo ke změně tlaku v systému.
8. Pokud dojde ke změně tlaku v systému, informace o tom, jak zkontrolovat netěsnosti, najdete v části Kontrola úniku plynu. Pokud nedojde ke změně tlaku v systému, odšroubujte víčko (vysokotlaký ventil).
9. Vložte šestihranný klíč do plněného ventilu (vysokotlaký ventil) a otevřete ventil otáčením klíče o 1/4 proti směru hodinových ručiček. Počkejte, až plyn opustí systém, a po 5 sekundách uzavřete ventil.
10. Sledujte manometr po dobu jedné minuty, abyste se ujistili, že nedošlo ke změně tlaku. Tlakoměr by měl být o něco vyšší než atmosférický tlak.
11. Vyjměte nabíjecí hadici ze servisního portu.

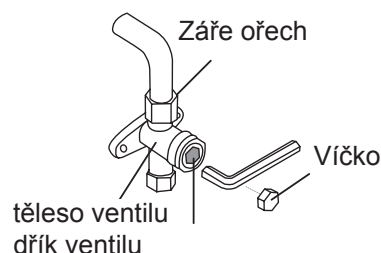

12. Pomocí šestihranného klíče úplně otevřete vysokotlaké i nízkotlaké ventily.
13. Ručně utáhněte uzávěry ventilů na všech třech ventilech (servisní port, vysoký tlak, nízký tlak). V případě potřeby ji můžete utáhnout pomocí momentového klíče.

! OTEVŘENO VENTILY VENTILU JEMNĚ

Při otvírání dříků ventilu otáčejte šestihranným klíčem, až narazí na zátku. Nepokoušejte se přinutit ventil k dalšímu otvírání.

Poznámka k přidání chladiva

Některé systémy vyžadují další nabíjení v závislosti na délce potrubí. Standardní délka potrubí je 5 m (16'). Chladivo by se mělo plnit ze servisního portu nízkotlakého ventilu venkovní jednotky. Doplňkové chladivo, které má být naplněno, lze vypočítat podle následujícího vzorce:

DALŠÍ CHLADICÍ ZA DÉLKU DÉLKY

Délka spojovacího potrubí (m)	Metoda čištění vzduchem	Další chladivo	
≤ Standardní délka potrubí	Vakuová pumpa	N/A	
> Standardní délka potrubí	Vakuová pumpa	Tekutá strana: $\varnothing 6,35$ ($\varnothing 0,25''$) R32: (Délka potrubí – standardní délka) x 12g/m (Délka potrubí – standardní délka) x 0,13oz/ft	Tekutá strana: $\varnothing 9,52$ ($\varnothing 0,375''$) R32: (Délka potrubí – standardní délka) x 24g/m (Délka potrubí – standardní délka) x 0,26oz/ft

 **POZOR** UPOZORNĚNÍ NESMÍŠEJTE typy chladiva.

Opatření pro přidání chladiva R-32

Kromě konvenčního postupu nabíjení musí být dodrženy následující požadavky.

- Ujistěte se, že při nabíjení nedojde ke kontaminaci jinými chladivy.
- Aby se minimalizovalo množství chladiva, udržujte hadice a linky co nejkratší.
- Tlakové láhve musí být udržovány ve vzpřímené poloze.
- Ujistěte se, že chladicí systém je před nabitím uzemněn.
- Označte systém po nabití, pokud je to nutné.
- Extreme care is required not to overcharge the system.
- Před dobitím se tlak zkontroluje s foukáním dusíku.
- After charging, check for leakage before commissioning.
- Zkontrolujte, zda nedošlo k úniku před opuštěním pracovního prostoru.

Důležité informace: regulace ohledně užitého chladiva

Tento produkt obsahuje fluorované skleníkové plyny Nevětrejte tyto plyny do atmosféry

 **POZOR**

Informujte uživatele, pokud systém obsahuje 5 tCO₂e nebo více fluorovaných skleníkových plynů. V takovém případě musí být podle nařízení č. 517/2014 zkontrolován únik nejméně jednou za 12 měsíců. Tato aktivita musí být provedena proškolenou osobou V případě, že nastane situace uvedena výše, musí ten, kdo instaluje klimatizaci (proškolená osoba) vystavit knihu údržby se všemi nutnými informacemi dle REGULATION (EU) No. 517/2014 OF THE EUROPEAN PARLIAMENT AND OF THE COUNCIL of 16 April 2014 na fluorované skleníkové plyny.

1 Prosím, vyplňte následující nesmazatelným inkoustem chladiva štítek dodávaný s výrobkem a tento návod k obsluze.

- ① tovární náplň chladiva produktu,
- ② Dodatečné množství chladiva nabité v poli a
- ①+② Celkový poplatek za chladivo. na štítku s náplní v chladničce dodávaném spolu s přípravkem.

Typ chladiva	GWP hodnota
R-32	675
<ul style="list-style-type: none"> • GWP: Potenciál ke Globálnímu oteplování • Výpočet tCO₂e: kg x GWP/1000 	

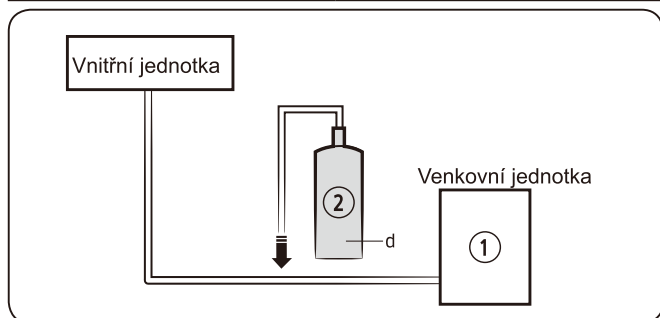

Jednotka	Kg	tCO ₂ e
①,a		
②,b		
①+②,c		

📖 POZNÁMKA

- a výrobní chladicí náplň výrobku: viz štítek s názvem jednotky
- b dodatečné množství chladiva účtované v poli (viz výše uvedené informace o množství doplněného chladiva.)
- c celkový poplatek za chladivo
- d chladicí válec a potrubí pro nabíjení

⚠️ POZOR

- Vyplněný štítek musí být dodržovány v blízkosti produktu nabíjecí port (např. na vnitřní uzavírací ventil kryt).
- Ujistěte se, že celkový náplň chladiva nepřesahuje (a) maximální náplň chladiva, která se vypočte podle následujícího vzorce:
Maximální chladicí náplň (A) = výrobní chladicí náplň (B) + maximální dodatečný chladicí náplň v důsledku rozšíření potrubí (C)
- Níže je uvedena souhrnná tabulka s limity nabíjení chladiva pro každý produkt.

Model	R32 (jednotka: G)
AR09TXHQASINEU AR09TXHQBWKNEU	550
AR12TXHQASINEU AR12TXHQBWKNEU	550
AR18TXHQASINEU AR18TXHQBWKNEU	1000
AR24TXHQASINEU AR24TXHQBWKNEU	1600

Informace o chladivu

Důležité informace: regulace ohledně užitého chladiva

Tento produkt obsahuje fluorované skleníkové plyny Nevětrejte tyto plyny do atmosféry

⚠️ POZOR

System obsahuje 5 tCO₂e nebo více fluorovaných skleníkových plynů, proto musí být kontrolován proti únikům každých alespoň 12 měsíců, podle regulace No.517/2014. Tato aktivita musí být provedena proškolenou osobou V případě, že nastane situace uvedena výše, musí ten, kdo instaluje klimatizaci (proškolená osoba) vystavit knihu údržby se všemi nutnými informacemi dle REGULATION (EU) No. 517/2014 OF THE EUROPEAN PARLIAMENT AND OF THE COUNCIL of 16 April 2014 na fluorované skleníkové plyny.

Typ chladiva	GWP hodnota
R-32	675

- GWP: Potenciál ke Globálnímu oteplování
- Výpočet tCO₂e: kg x GWP/1000

Kontroly úniku elektřiny a plynu

Před testovacím chodem

Testovací chod provedte až po provedení následujících kroků:

- Elektrické bezpečnostní kontroly – Ověřte, zda je elektrický systém jednotky bezpečný a správně funguje
- Kontrola úniku plynu – Zkontrolujte všechna připojení matice a zkontrolujte, zda systém netěsní
- Ujistěte se, že jsou plynové a kapalinové (vysokotlaké a nízkotlaké) ventily zcela otevřené

Kontroly elektrické bezpečnosti

Po instalaci zkontrolujte, zda jsou všechny elektrické kabely nainstalovány v souladu s místními a národními předpisy a v souladu s instalační příručkou.

PŘED ZKOUŠKOU RUN

Zkontrolujte uzemňovací práce

Změřte odpor uzemnění vizuální detekcí a testerem odporu uzemnění. Odpor uzemnění musí být menší než $0,1\Omega$.

Pozn. To nemusí být vyžadováno pro některá místa v USA.

POČAS ZKOUŠKY

Zkontrolujte, zda nedošlo k úniku elektrické energie

Během zkušebního provozu použijte elektro sondu a multimetr k provedení komplexního testu elektrického úniku.

Pokud je detekován elektrický únik, okamžitě jednotku vypněte a zavolejte kvalifikovaného elektrikáře, aby zjistil a vyřešil příčinu úniku.

Pozn. To nemusí být vyžadováno pro některá místa v USA.

VAROVÁNÍ – NEBEZPEČÍ ÚRAZU ELEKTRICKÝM PROUDEM

VŠECHNA KABELÁŽ MUSÍ DODRŽOVAT MÍSTNÍ A VNITROSTÁTNÍ ELEKTRICKÉ KÓDY A MUSÍ BÝT INSTALOVÁNY LICENCOVANÝM ELEKTRIKÁNEM.

Kontroly úniku plynu

Existují dva různé způsoby kontroly úniku plynu.

Metoda mýdla a vody

Měkký kartáč naneste mýdlovou vodou nebo tekutým čisticím prostředkem na všechny připojovací body potrubí na vnitřní a venkovní jednotce. Přítomnost bublin indikuje netěsnost.

Metoda detektoru netěsností

Pokud používáte detektor netěsností, prostudujte si návod k použití zařízení, který obsahuje pokyny k použití.

PO PROVEDENÍ PLYNOVÉHO OVLÁDÁNÍ PLYNU

Po potvrzení, že všechny body připojení potrubí NEBUDOU prosakovat, nasadte zpět kryt ventilu na vnější jednotce.

Kontrolní bod vnitřní jednotky

Kontrolní bod venkovní jednotky

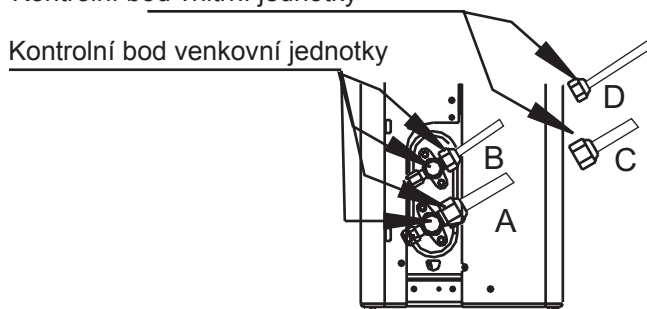

A: Nízkotlaký uzavírací ventil
B: Vysokotlaký uzavírací ventil
C & D: Vnitřní jednotka světlice matice

Testovací běh

Pokyny pro zkušební provoz

Měli byste provést zkušební chod po dobu nejméně 30 minut.

1. Připojte napájení k jednotce.
2. Stisknutím tlačítka ON/OFF na dálkovém ovladači jej zapněte.
3. Stisknutím tlačítka MODE procházejte postupně následující funkce:
 - COOL – zvolte nejmenší možnou teplotu
 - HEAT – zvolte největší možnou teplotu
4. Nechte každou funkci běžet po dobu 5 minut a proveďte následující kontroly:

Seznam kontrol, které mají být provedeny	PASS/FAIL	
Žádný elektrický únik		
Jednotka je správně uzemněna		
Všechny elektrické svorky jsou správně zakryté		
Vnitřní a venkovní jednotky jsou pevně nainstalovány		
Všechny spojovací body potrubí netěsní	Venkovní (2):	Vnitřní (2):
Voda vypouští správně z vypouštěcí hadice		
Veškeré potrubí je řádně izolováno		
Jednotka provádí chlazení správně		
Jednotka provádí chlazení správně		
Žaluzie vnitřní jednotky se otáčejí správně		
Vnitřní jednotka reaguje na dálkový ovladač		

PŘIPOJENÍ DVOJITÝCH KONTROL

Během provozu se zvyšuje tlak chladicího okruhu. To může odhalit netěsnosti, které nebyly přítomny během vaší počáteční kontroly těsnosti. Během zkušebního provozu věnujte nějaký čas opětovné kontrole, zda všechny body připojení potrubí chladiva nemají netěsnosti. Pokyny naleznete v části Kontrola úniku plynu.

5. Po úspěšném dokončení zkušebního běhu a potvrzení, že všechny kontrolní body v seznamu kontrol, které mají být provedeny, jsou PASSED, proveďte následující kroky:
 - a. Pomocí dálkového ovladače vraťte jednotku na normální provozní teplotu.
 - b. Pomocí izolační pásky zabalte přípojky potrubí chladiva uvnitř, které jste během instalace vnitřní jednotky nezakryli.

POKUD JE TEPLOTA AMBIENTU NÍZKÁ 17 °C (62 °F)

Nelze použít dálkový ovladač k zapnutí funkce COOL, když je okolní teplota pod 17 °C. V tomto případě můžete pomocí tlačítka MANUAL CONTROL otestovat funkci COOL.

1. Zvedněte přední panel vnitřní jednotky a zvedněte jej, dokud nezacvakne na místo.
2. Tlačítko MANUAL CONTROL je umístěno na pravé straně jednotky. Stiskněte 2x ke zvolení chladicí funkce.
3. Proveďte zkušební chod jako obvykle.

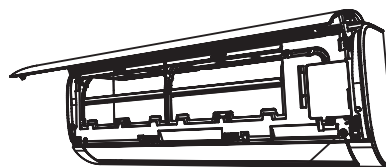

Tlačítko pro ruční ovládání

Informace o impedanci

(Pouze pro níže uvedené)

Toto zařízení MSAFB-12HRN1-QC6 může být spojeno pouze se zásobním systémem o max impedanci 0,373Ω. Pokud je to nezbytné, prosím kontaktujte prodejce o více informací o odporu.

Toto zařízení MSAFD-17HRN1-QC5 může být spojeno pouze se zásobním systémem o max impedanci 0,210Ω. Pokud je to nezbytné, prosím kontaktujte prodejce o více informací o odporu.

Toto zařízení MSAFD-22HRN1-QC6 může být spojeno pouze se zásobním systémem o max impedanci 0,129Ω. Pokud je to nezbytné, prosím kontaktujte prodejce o více informací o odporu.

KLIMATIZAČNÍ ZAŘÍZENÍ

Ilustrace Ovladače

Velmi vám děkujeme za zakoupení našeho klimatizačního zařízení. Než začnete klimatizační zařízení používat, pečlivě si přečtete uživatelskou příručku. Ujistěte se, že si tento manuál uložíte pro budoucí reference.

OBSAH

Specifikace Ovladače	44
Ovládání tlačítek	45
Indikátory na displeji	48
Jak používat tlačítka	49
Režim AUTO	49
Chlazení / Vyhřívání / Větrák	49
Vysoušecí operace.....	50
Režim TIMER	51
Ovládání ovladače	55

Specifikace Ovladače

Model	RG57A6/BGEF
Jmenovité napětí	3,0V (Suché baterie R03/LR03×2)
Dosah příjmu signálu	8m
Prostředí	-5°C~60°C

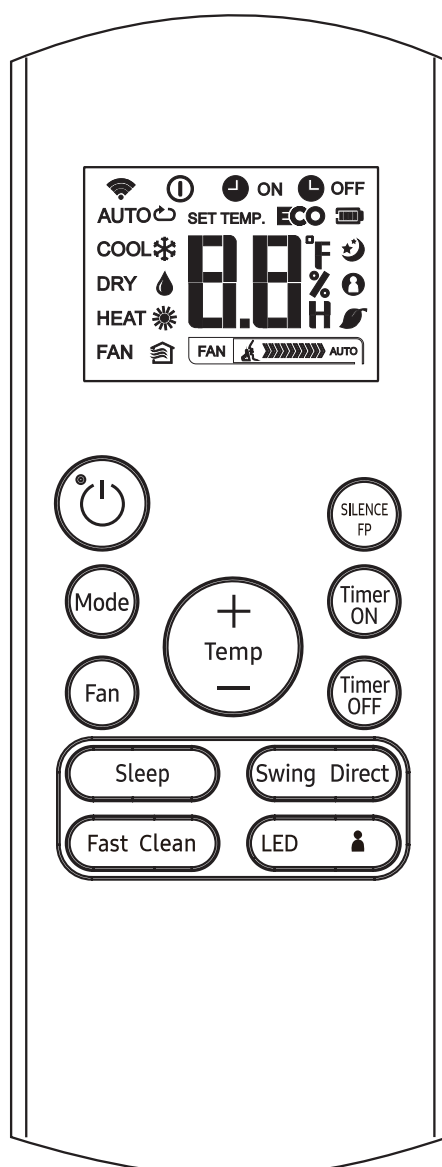

RG57A6/BGEF

Ovládání tlačítek

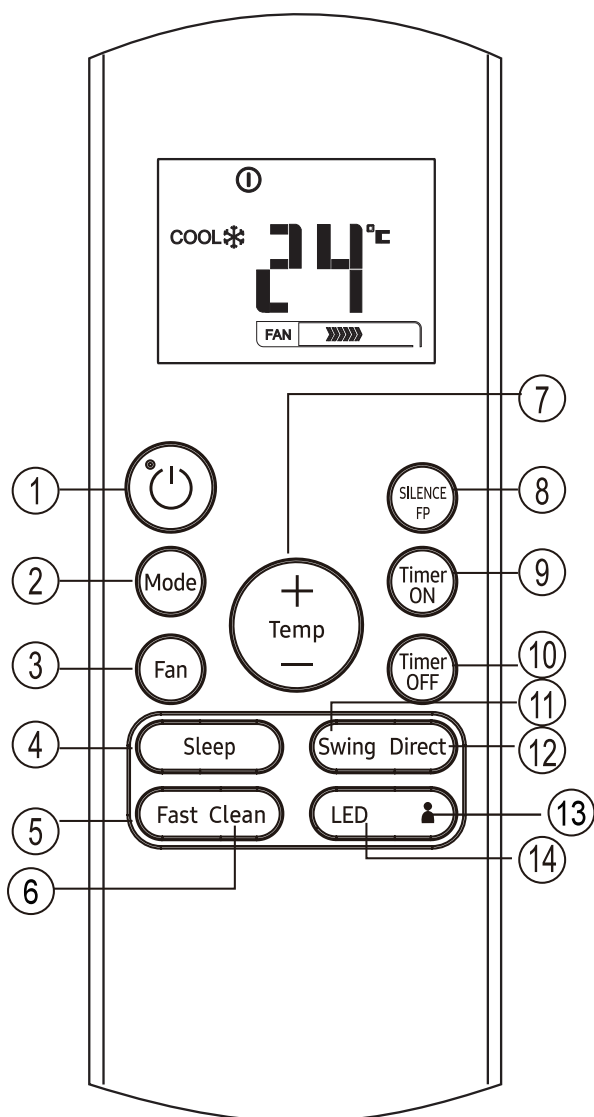

RG57A6/BGEF

- 1 **Zap/Vyp tlačítko**
Toto tlačítko zap/vyp klimatizaci
- 2 **Tlačítko MÓD**
Stiskněte toto tlačítko k úpravě módu/režimu klimatizace, níže popsáno:

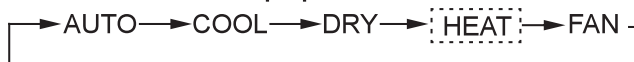

POZNÁMKA: Prosím nevybírejte režim HEAT, pokud vámi zakoupený přístroj podporuje pouze chlazení. Vyhřívací režim (HEAT) není podporován zařízením, které je určeno pouze pro chlazení.

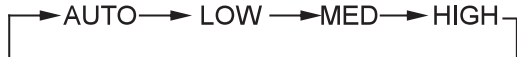
- 3 **Tlačítko FAN**
Používáno ke zvolení rychlosti větráku v Auto nebo sušicím režimu.
- 
- POZNÁMKA:** Nemůžete měnit rychlost větráku v režimu AUTO nebo DRY
- 4 **Tlačítko SLEEP**
 - Zap/Vyp spánkového režimu Může udržovat nejpříjemnější teplotu a šetřit energii. Tato funkce je dostupná pouze v chladicím, vyhřívacím a AUTO režimu
 - Všechny detaily naleznete „sleep operation“ sekci v uživatelském manuálu.
- POZNÁMKA:** Pokud je jednotka v režimu spánku, bude tento mód zrušen, když stisknete MODE, FAN SPEED nebo ON/OFF tlačítko.

- 5 **Rychle**
Zap/Vyp Turbo mód Turbo režim dovolí dosáhnout cílové teploty v buď režimu chlazení nebo vyhřívání nejrychleji. (pokud vnitřní jednotka nepodporuje tuto funkci, potom se nic nestane po stisku tohoto tlačítka).
- 6 **SELF CLEAN tlačítko**
Zap/Vyp Samočištění

Ovládání tlačítek

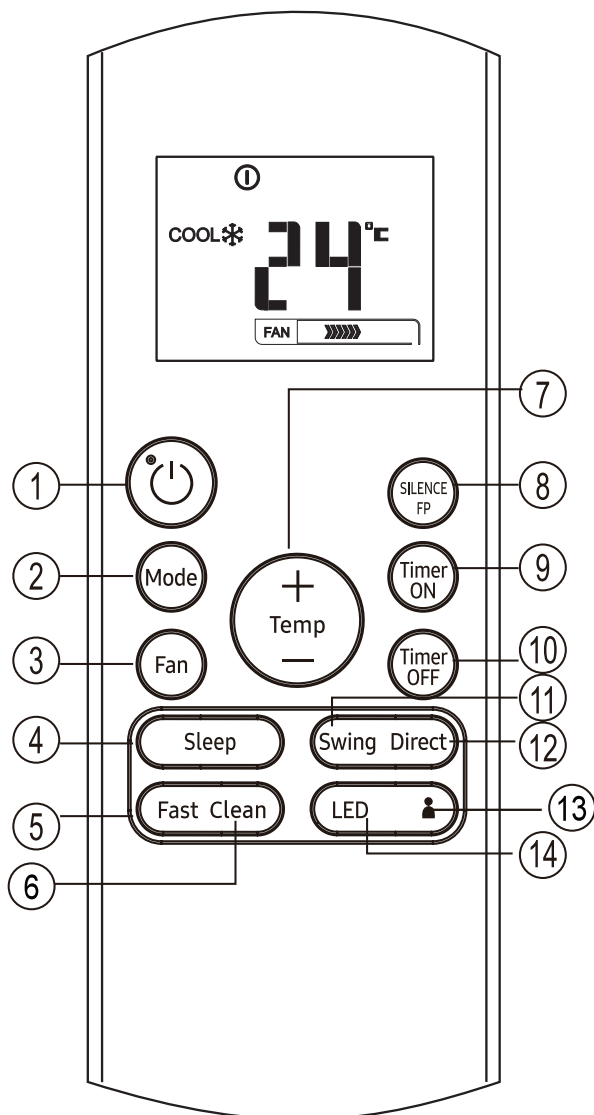

RG57A6/BGEF

7 UP tlačítko (▲)

Stiskněte toto tlačítko ke zvýšení teploty o 1°C max. ale na 30°C.

DOWN tlačítko (▼)

Stiskněte toto tlačítko ke snížení teploty o 1°C max. ale na 17°C.

POZNÁMKA: Ovládání teploty není dostupné během režimu Větráku

8 UMLČET

Aktivní / zakázaná funkce UMLČET. Pokud stisknete déle než 2 sekundy, aktivuje se funkce FP a opětovným stiskem déle než 2 sekundy deaktivujete.

Když je aktivována funkce Ticho, kompresor bude pracovat s nízkou frekvencí a vnitřní jednotka přinese slabý vánek, který sníží hluk na nejnižší úroveň a vytvoří tichou a pohodlnou místnost pro tebe. Díky nízkofrekvenčnímu provozu kompresoru může dojít k nedostatečnému chlazení a topné kapacitě.

Funkci FP lze aktivovat pouze během topného provozu (pouze pokud je režim nastavení HEAT). Jednotka bude fungovat při nastavené teplotě 8 °C. Na displeji vnitřní jednotky se zobrazí FP. Press tlačítka "ON / OFF (ZAPNUTO VYPNUTO)" "SLEEP (SPÁT)", FP, MODE, "FAN SPEED (RYCHLOST VENTILÁTORU)", "UP (NAHORU)" nebo "DOWN (DOLŮ)" během provozu zruší funkci FP.

9 časovač Zap tlačítka

Stiskněte k aktivaci auto-zapnutí sekvence Každé stisknutí prodlouží auto-čas o 30 min Pokud displej ukazuje 10.0, každé stisknutí prodlouží auto-čas o 60 min. Ke zrušení auto-čas. programu nastavte čas na 0.0.

10 Tlačítko TIMER OFF

Stiskněte toto tlačítko k zapnutí auto-vyp sekvence Každé stisknutí prodlouží auto-čas o 30 min Pokud displej ukazuje 10.0, každé stisknutí prodlouží auto-čas o 60 min. Ke zrušení časového spouštění nastavte čas auto-vypnutí na 0.0

Ovládání tlačítek

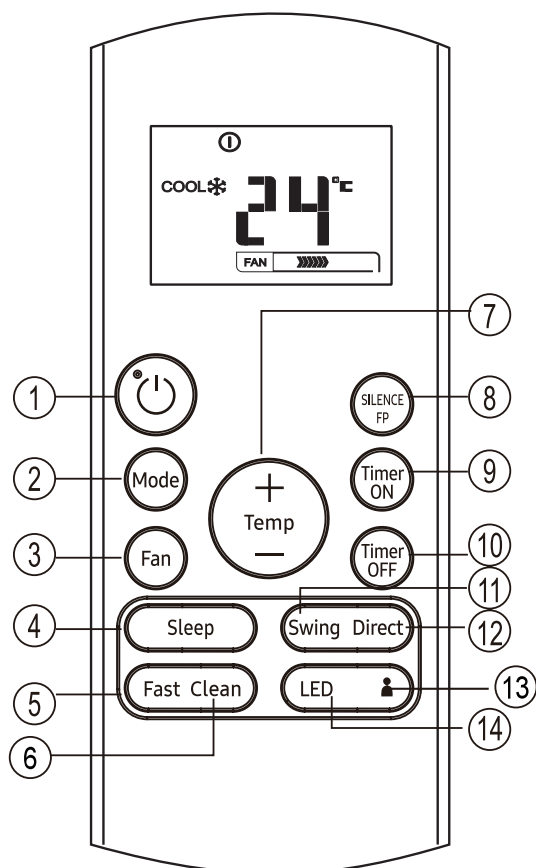

RG57A6/BGEF

- 11 Tlačítko SWING**
Použito k zapnutí/vypnutí horizontálního pohybu žaluzie
- 12 Tlačítko DIRECT**
Použito k ke změně pohybu žaluzie a nastavení nahoru/dolu směru proudění vzduchu.
Žaluzie se pohne vždy o 6° po každém stisku.
- 13 FOLLOW ME tlačítko**
Stiskněte toto tlačítko k Zap. Follow Me režimu, ovladač ukáže aktuální teplotu v daném místě. Dálkový ovladač každé 3 minuty vyšle do klimatizační jednotky signál, dokud znovu nezmáčknete tlačítko Follow Me/Temp Sensing. Klimatizace zruší režim Follow me automaticky, pokud nedostane signál během 7 min intervalu.
- 14 Tlačítko LED**
Vyp/Zap vnitřní displej Pokud tisknete tlačítko, vnitřní displej se vyprázdní, stiskněte znovu k rozsvícení displeje.

POZNÁMKA:

- Design tlačítek je založen na typickém modelu, který se může lehce odlišovat od modelu vámi zakoupeného přístroje.
- Všechny funkce popsány jsou proveditelné jednotkou Pokud tato funkce není součástí vaší jednotky, nestane se nic po stisknutí daného tlačítka na ovladači.
- Pokud se instrukce v UŽIVATELSKÉ PŘÍRUČCE liší od instrukcí v Ilustraci dálkového ovládání , dejte přednost instrukcím v UŽIVATELSKÉ PŘÍRUČCE.

Indikátory na displeji

Informace jsou zobrazeny, když je ovladač zapnut

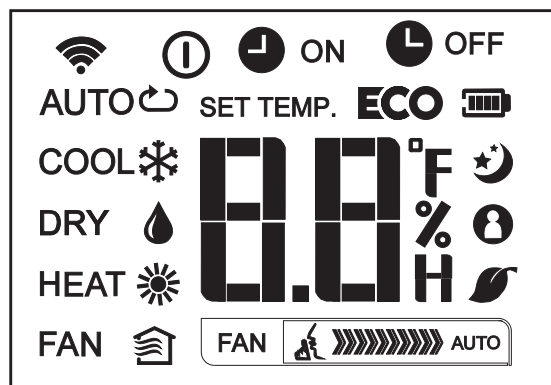

Zobrazení režimu

AUTO COOL DRY
HEAT FAN

Zobrazen, když jsou data odeslána

Zobrazen, když je ovladač zapnut

Ukazatel baterie (detektor nízké baterie)

ECO Zobrazí se, pokud je aktivován režim ECO

ON Zobrazeno, pokud je zapnut TIMER ON.

OFF Zobrazeno, pokud je zapnut TIMER ON.

Ukazuje nastavenou teplotu nebo pokojovou teplotu nebo čas pod položkou Timer settings

Zobrazení v režimu spánku

Ukazuje, že klimatizace má zapnutý režim Follow me (následuj mě)

Není k dispozici u této jednotky

Není k dispozici u této jednotky

Indikace rychlosti větráku.

FAN Nízká rychlost

FAN Střední rychlost

FAN Vysoká rychlost

FAN Auto rychlost větráku

Pozn.

Všechny indikátory ukázané v obrázku jsou čistě informační. Během běžící operace jsou zobrazeny pouze související informace na displeji.

Jak používat tlačítka

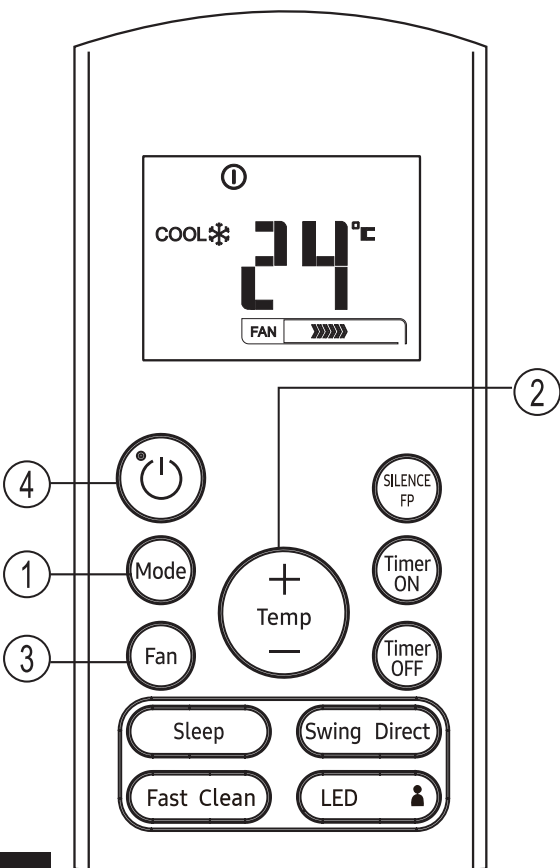
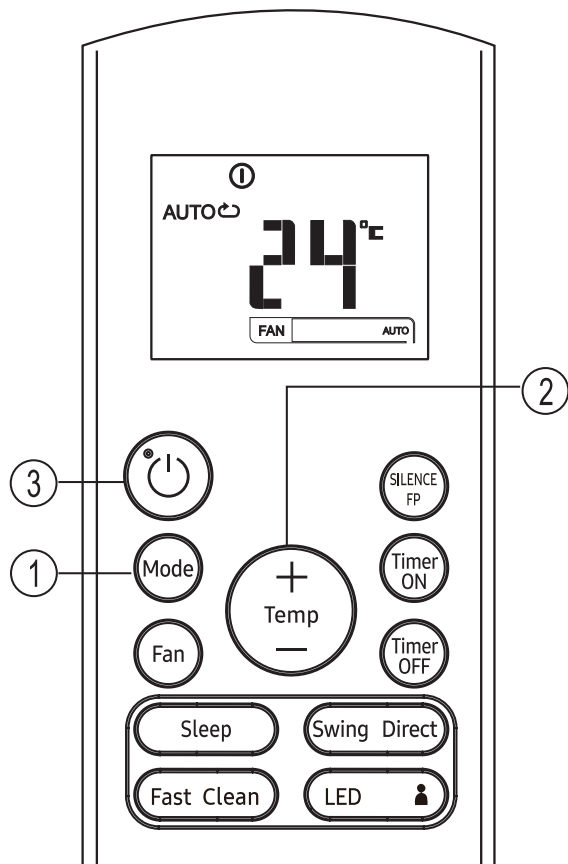

Režim AUTO

Ujistěte se, že je jednotka připojena do zásuvky a že elektřina funguje.

1. Režim **MODE** zvolíte zmačknutím tlačítka **MODE**.
2. Stiskněte **UP/DOWN** tlačítko k nastavení požadované teploty. Můžete si zvolit teplotu v rozmezí 17°~ 30°C po 1°C.
3. Stiskněte tlačítko **ON/OFF** k zapnutí klimatizace

POZNÁMKA

1. V auto režimu klimatizace sama vybere režim chlazení, větráku nebo vytápění, podle aktuální pokojové teploty a nastavenou teplotou na ovladači.
2. V režimu vysoušení nemůžete měnit rychlost větráku. Již bylo automaticky zkontrolováno.
3. Pokud vám nevyhovuje **AUTO** mód, můžete si zvolit režim sami

Chlazení / Vyhřívání / Větrák

Ujistěte se, že je jednotka připojena do zásuvky a že elektřina funguje.

1. Stiskněte **MODE** tlačítko ke zvolení režimu chlazení / vyhřívání / větráku.
2. Stisknete **UP/DOWN** tlačítko k nastavení požadované teploty Můžete si zvolit teplotu v rozmezí 17°~ 30°C po 1°C.
3. Stiskněte tlačítko **FAN** k nastavení rychlosti ve 4 krocích – Auto, Nízký, Střední, Vysoký výkon.
4. Stiskněte tlačítko **ON/OFF** k zapnutí klimatizace

POZNÁMKA

V režimu větráku, není teplota zobrazena na displeji ovladače a nemáte možnost měnit pokojovou teplotu. V tomto případě provedte pouze kroky 1,3,4

Jak používat tlačítka

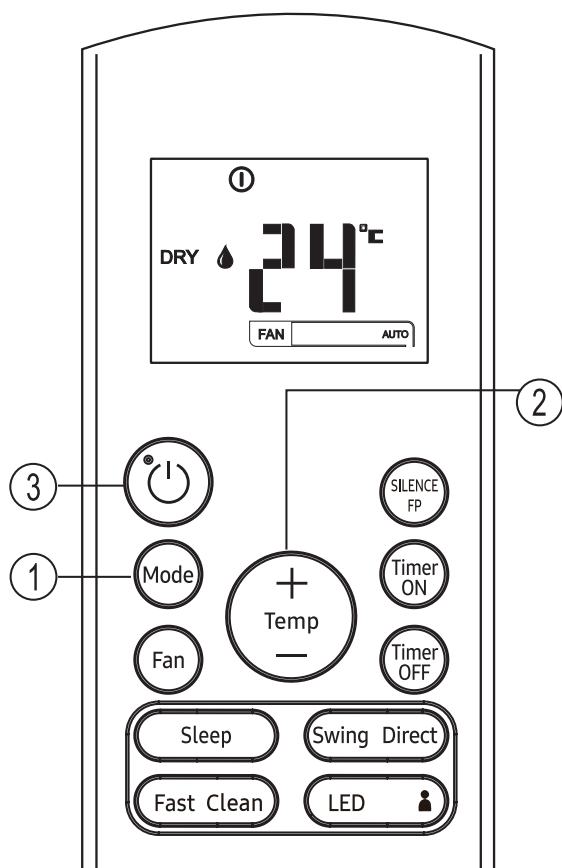

Vysoušecí operace

Ujistěte se, že je jednotka připojena do zásuvky a že elektřina funguje.

1. Režim DRY zvolíte zmačknutím tlačítka MODE.
2. Stisknete UP/DOWN tlačítko k nastavení požadované teploty. Můžete si zvolit teplotu v rozmezí 17°C~ 30°C po 1°C.
3. Stiskněte tlačítko ON/OFF k zapnutí klimatizace

POZNÁMKA

V režimu vysoušení nemůžete měnit rychlost větráku. Již bylo automaticky zkontrolováno.

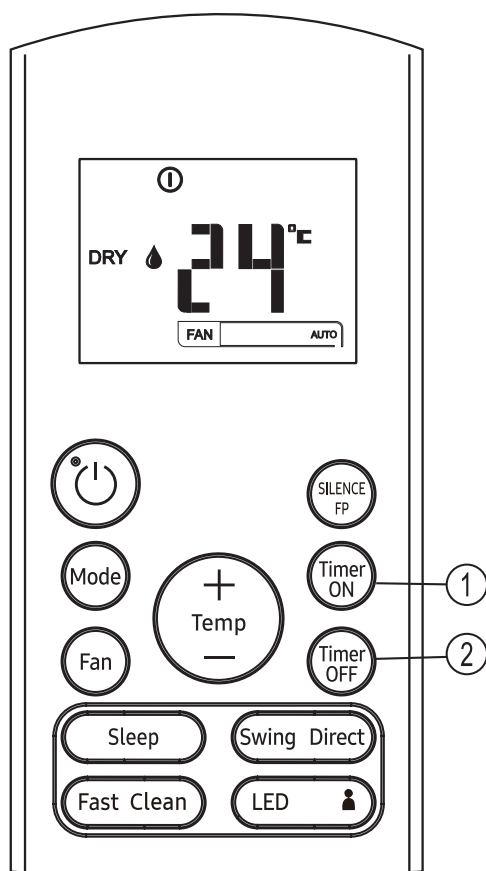

Režim TIMER

Stisknutím TIMER ON tlačítka můžete nastavit auto-zapnutí jednotky. Stisknutím TIMER OFF tlačítka můžete nastavit auto-vypnutí jednotky.

Zapnutí automatického zapnutí podle času

1. Stiskněte tlačítko TIMER ON. Ovladač ukazuje TIMER ON a poslední nastavení času a signál „H“ na displeji. Teď je připraveno k restartování Auto-zapnutí ke spuštění.
2. Stiskněte TIMER ON tlačítko znovu k nastavení chtěného Auto zapnutí čas. Každým stiskem tlačítka se čas zvýší o půl hodiny v intervalu hodin 0 až 10 potom se bude zvyšovat o po jedné hodině v intervalu hodin 10 až 24.
3. Po zapnutí TIMER ON nastane 1 sekundová prodleva, než jednotka zpracuje signál z ovladače. Pak po asi 2 sekundách zmizí „H“ a nastavená teplota se znovu objeví na displeji.

Nastavení Auto vypnutí.

1. Stiskněte tlačítko TIMER OFF. Ovladač ukáže TIMER OFF, zobrazí se poslední nastavení a signál „H“ na displeji. Teď je připraveno k restartování Auto-vypnutí k zastavení operace.
2. Stiskněte TIMER OFF tlačítko znovu k nastavení požadovaného času auto-vypnutí. Každým stiskem tlačítka se čas zvýší o půl hodiny v intervalu hodin 0 až 10 potom se bude zvyšovat o po jedné hodině v intervalu hodin 10 až 24.
3. Po zapnutí TIMER OFF nastane 1 sekundová prodleva, než jednotka zpracuje signál z ovladače. Pak po asi 2 sekundách zmizí „H“ a nastavená teplota se znovu objeví na displeji.

▲ POZOR

- Účinné operace nastavení času, časovače pomocí ovladače jsou limitovány následovně: 0,5, 1,0, 1,5, 2,0, 2,5, 3,0, 3,5, 4,0, 4,5, 5,0, 5,5, 6,0, 6,5, 7,0, 7,5, 8,0, 8,5, 9,0, 9,5, 10, 11, 12, 13, 14, 15, 16,17, 18, 19, 20, 21, 22, 23 a 24.

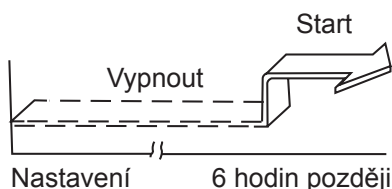
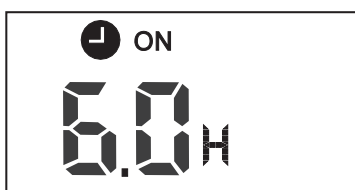
Příklad nastavení časovače**Časovač Vyp (Automatické vypnutí)**

TIMER ON funkce je užitečná, pokud chcete zapnout jednotku automaticky, než se vrátíte domů. Klimatizace se sama zapne v nastavený čas.

Příklad:

Aby se klimatizace zapnula za 6 hodin.

1. Stiskněte TIMER ON tlačítko, poslední nastavení a signál „H“ se zobrazí na displeji.
2. Stiskněte TIMER ON tlačítko k ukázání „6.0H“ na TIMER ON displeji ovladače.
3. Počkejte 3 sekundy, dokud se na obrazovce neobjeví teplota „TIMER ON“ indikátor zůstane zapnutý a funkce zapnutá.

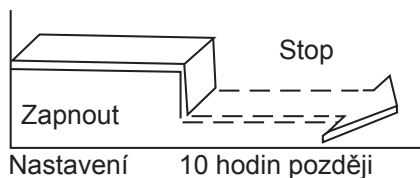

Časovač Vyp (Automatické vypnutí)

TIMER OFF funkce se hodí, pokud chcete, aby se jednotka sama vypnula potom co jdete spát. Klimatizace se sama vypne v nastavený čas.

Příklad:

Zastavte klimatizaci po 10 hodinách.

1. Stiskněte TIMER OFF tlačítko, poslední nastavení zapnutí a signál „H“ se ukáže na displeji.
2. Stiskněte TIMER OFF tlačítko k ukázání „10H“ na TIMER OFF displeji ovladače.
3. Počkejte 3 sekundy, dokud se na obrazovce neobjeví teplota „TIMER OFF“ indikátor zůstane zapnutý a funkce zapnutá

Kombinovaný časovač

(Nastavení Zapnutí i Vypnutí časovače najednou)

Časovač Zap -> Časovač Vyp
(Vyp->Start-> Stop)

Tato funkce je užitečná, pokud chcete vypnout klimatizaci, než se jdete spát a zapnout ji ráno, když se vzbudíte nebo vrátíte domů.

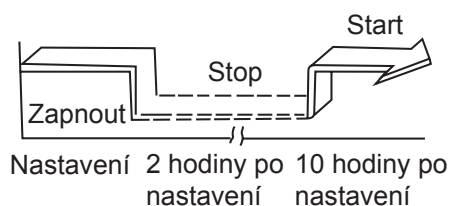
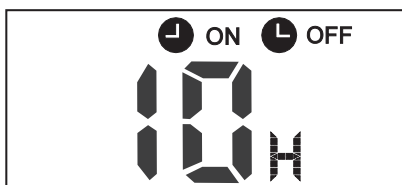

Příklad:

Zastavit klimatizaci po 2 hodinách od nastavení a zapnout ji po 10 hodinách od nastavení.

1. Stiskněte tlačítko TIMER OFF.
2. Stiskněte TIMER OFF tlačítko k ukázání 2.0H na TIMER OFF displeji.
3. Stiskněte tlačítko TIMER ON.
4. Stiskněte TIMER ON tlačítko k ukázání 10H na TIMER OFF displeji.
5. Počkejte 3 sekundy, dokud se na obrazovce neobjeví teplota „TIMER ON OFF“ indikátor zůstane svítit, pokud je funkce zapnuta.

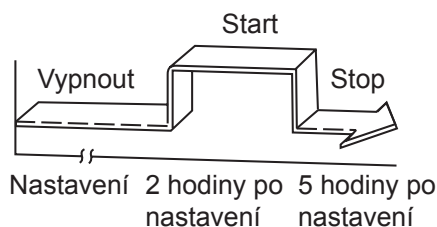

Časovač Zap -> Časovač Vyp
(Vyp->Start-> Stop)

Tato funkce je užitečná, pokud chcete zapnout klimatizaci, než se vzbudíte a zastavit ji, když opouštíte dům.

Příklad:

K zapnutí klimatizace za 2 hodiny po nastavení a zastavení po 5 hodinách po nastavení.

1. Stiskněte tlačítko TIMER ON.
2. Stiskněte TIMER ON tlačítko k ukázání 2.0H na TIMER ON displeji.
3. Stiskněte tlačítko TIMER OFF.
4. Stiskněte TIMER OFF tlačítko k ukázání 5.0H na TIMER OFF displeji.
5. Počkejte 3 sekundy, dokud se na obrazovce neobjeví teplota "TIMER ON & TIMER OFF" indikátor zůstane svítit pokud je tato funkce zapnutá.

Přístroj by měl splňovat místní vnitrostátní předpisy a regulace.

- V Kanadě by měl být přístroj v souladu s CAN ICES-3(B)/NMB-3(B).
- V USA je toto zařízení v souladu s částí 15 pravidel FCC. Uvedení do provozu je podmíněno splněním dvou následujících podmínek:

- (1) Toto zařízení by nemělo způsobit škodlivé rozhraní
- (2) toto zařízení musí přijmout jakékoliv rušení, vč. Toho, které může způsobit nechtěné operace.

Změny nebo úpravy, které nebyly výslovně schváleny stranou odpovědnou za dodržování předpisů, mohou zrušit oprávnění uživatele provozovat zařízení.

POZNÁMKA:

Toto zařízení bylo testováno a splňuje limity stanovené pro digitální zařízení třídy B (podle části 15 pravidel FCC). Tyto limity jsou navrženy tak, aby v obytných oblastech poskytovaly přiměřenou ochranu proti škodlivému rušení. Toto zařízení generuje, používá a může také vyzařovat vysokofrekvenční energii a může způsobit rušení rádiové komunikace v případě, že není nainstalováno a používáno v souladu s instrukcemi. Záruka toho, že v konkrétní instalaci nedojde k rušení, však neexistuje. Pokud toto zařízení způsobuje rušení příjmu rozhlasu nebo televize (je možné ho určit vypnutím a zapnutím zařízení), uživatele se může pokusit toto rušení vyřešit prostřednictvím některého z následujících opatření:

- Přeorientujte nebo přemístěte přijímací anténu.
- Zvyšte rozestup mezi přijímačem a zařízením.
- Zapojte přístroj do zásuvky na jiném obvodu, než na kterém je připojen přijímač.
- Požádejte o radu zkušeného rozhlasového/televizního technika

Ovládání ovladače

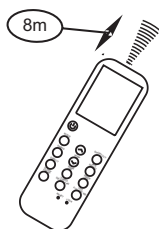
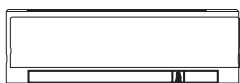

Pozice ovladače.

- Pokud je ovladač do vzdálenosti 8 m od spotřebiče, zamiřte jím na přijímač. Příjem je potvrzen pípnutím.

▲ UPOZORNĚNÍ

- Klimatizace nepůjde ovládat, pokud žaluzie, dveře nebo cokoliv jiného blokuje signál z ovladače do vnitřní jednotky.
- Zabraňte jakémoliv tekutině vniknout do ovladače. Nevystavujte ovladač přímému slunečnímu světlu
- Pokud vystavíte IR přijímač nebo vnitřní jednotku přímému slunečnímu světlu, spotřebiče nemusí fungovat spolehlivě. Použijte žaluzie, aby nedopadalo sluneční světlo na přijímač.
- Pokud další spotřebiče reagují na ovladač klimatizace, tak je přesuňte z dosahu nebo konzultujte s prodejcem.
- Neupouštějte ovladač na zem. Zacházejte s ním opatrně.
- Nepokládejte těžké předměty na ovladač

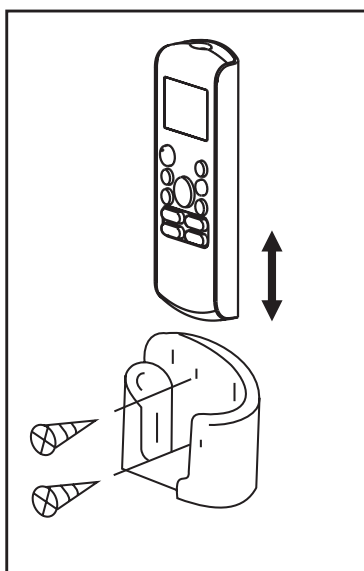

Používání držáku na ovladač (volitelné)

- Ovladač může být přidělán na zeď či sloup pomocí držáku na ovladač (k zakoupení samostatně)
- Před instalací ovladače se přesvědčte, že klimatizace dostává řádně signál.
- Nainstalujte ovladač pomocí 2 šroubků.
- Pro instalaci nebo odejmutí ovladače, pohněte jím nahoru nebo dolů v držáku.

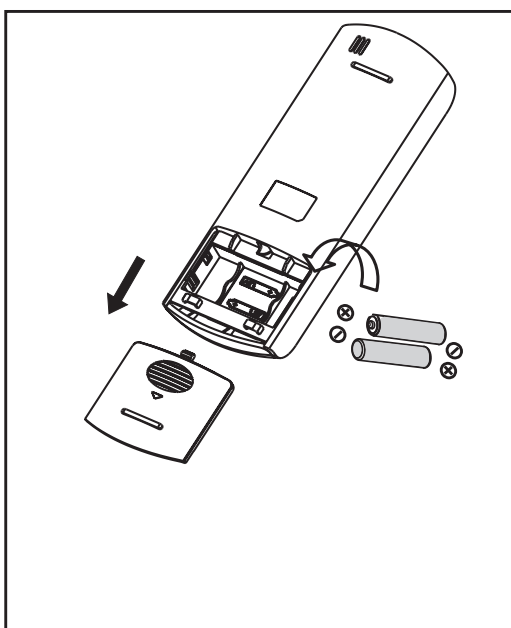

Výměna baterií

Následující případy velmi využívají baterie:
Vyměňte staré baterie za nové

- Příjemci pípnutí není vydáno, když je signál vyslán.
- Indikátor zhasne

Ovladač je napájen 2 suchými články (R03/LR03×2) schovanými v zadní části pod krytkou.

- (1) Odstraňte krytku z přední části ovladače.
- (2) Vyjměte staré baterie a vložte nové, dejte si pozor na polaritu baterií.
- (3) Nainstalujte kryt zpět

POZNÁMKA: Po odstranění baterií se všechna nastavení ovladače vymažou. Po výměně baterií musí být ovladač přeprogramován

! UPOZORNĚNÍ

- Nemíchejte staré baterie s novými nebo různé typy baterií.
- Nenechávejte baterie v ovladači, pokud nebude využit po následující 2 až 3 měsíce.
- Baterie prosím nevyhazujte do netříděného komunálního odpadu. Výrobek musí být odevzdán ke speciálnímu zpracování.

Postupy údržby

Provádění úniku plynu testy pro opravy

V případě opravy chladicího okruhu, následující postup musí být uchovávaný, aby zvažila hořlavost.

- 1 Vyměňte chladničku.
- 2 očistěte chladicí okruh inertním plynem.
- 3 Proveďte evakuaci.
- 4 očistěte obvod znovu inertním plynem.
- 5 Otevřete okruh.
- 6 provádět opravy práce.
- 7 Nabijte systém chladivem.
- 8 spláchněte systém foukáním dusíku pro bezpečnost.
- 9 opakujte předchozí kroky několikrát, dokud není v systému chladivo.

POZOR

- Nesmí se použít stlačený vzduch nebo kyslík.
- Spláchněte systém foukáním dusíku, naplňte chladivo až do dosažení pracovního tlaku, ventilujte do atmosféry, a pak stáhněte do vakuového stavu.
- U konečného dusíkatého ventilátoru musí být systém větrán na atmosférický tlak.
- Postup je naprosto nezbytný v případě tvrdnutí na potrubí.
- Ujistěte se, že výstup vakuového čerpadla není uzavřen žádným zdrojem zapalování a že je k dispozici ventilace.
- Nepřivádějte do okruhu žádné trvalé indukční nebo kapacitní zátěže, aniž byste se ujistili, že nemohou překročit povolené napětí nebo proud, který je povolený pro použité zařízení.

Vyřazení z provozu

Před zahájením postupu vyřazování z provozu a při něm musí být splněny tyto požadavky:

- Před vyřazením z provozu musí být pracovník obeznámen s údaji o výrobku.
- Celé chladivo musí být bezpečně znovuzískáno.
- Před zahájením procesu se odeberou vzorky oleje a chladiva jen v případě, že je nutná

analýza pro opětovné použití.

- Před spuštěním procesu musí být k dispozici napájení.
- 1 znát podrobnosti o zařízení.
 - 2 izolovat systém elektricky.
 - 3 před zahájením procesu, ujistěte se, že:
 - Veškeré mechanické zařízení je k dispozici pro manipulaci s chladicími válci.
 - Všechny OOP (osobní ochranné prostředky) jsou k dispozici pro servis.
 - Proces vymáhání pohledávek je pod dohledem příslušné osoby.
 - Zařízení pro rekuperaci a tlakové láhve splňují normy.
 - 4 snížit chladicí systém, pokud je to možné.
 - 5 není-li vakuum možné, vyrobte potrubí tak, aby bylo možné chladivo snadno vyjmout z částí systému.
 - 6 Ujistěte se, že tlakové láhve jsou umístěny na stupnici před obnovením.
 - 7 Spustěte systém výtěžnosti v souladu s pokyny výrobce.
 - 8 nepřehánějte. (Ne více než 80 %)
 - 9 ujistěte se, že tlaková láhev je v mezích maximálního pracovního tlaku, a to i dočasně.
 - 10 po nabití se ujistěte, že tlakové láhve a zařízení jsou okamžitě odstraněny z místa a všechny izolační ventily jsou uzavřeny.
 - 11 Obnovené chladivo nesmí být účtovány do jiných chladicí systém, pokud je čistit a kontrolovat.

Pro více informací o regulacích a postoji Samsungu k život. prostředí navštivte: samsung.com/uk/aboutsamsung/samsungelectronics/corporatecitizenship/data_corner.html



Zařízení je naplněno R-32

Airconditioner

Gebruikershandleiding/ Installatiehandleiding

AR09TXHQASINEU AR09TXHQBWKNEU AR12TXHQASINEU AR12TXHQBWKNEU
AR18TXHQASINEU AR18TXHQBWKNEU AR24TXHQASINEU AR24TXHQBWKNEU

- Hartelijk dank voor het aanschaffen van deze Samsung-airconditioner.
- Lees deze handleiding aandachtig door voordat u dit apparaat in gebruik neemt en bewaar deze voor toekomstig gebruik.



SAMSUNG

Inhoudsopgave

Veiligheidsmaatregelen	03
-------------------------------------	-----------

Gebruikershandleiding

Specificaties en functies van het apparaat.....	10
--	-----------

1. Display binnenunit	10
2. Bedrijfstemperatuur	11
3. Andere functies	12
4. Hoek van de luchtstroom instellen	13
5. Handmatige bediening (zonder afstandsbediening)	13

Verzorging en onderhoud.....	14
-------------------------------------	-----------

Probleemoplossing.....	16
-------------------------------	-----------

Installatiehandleiding

Accessoires	19
Installatieoverzicht - Binnenunit.....	20
Apparaatonderdelen	21
Installatie binnenunit	22
1. De installatielocatie selecteren	22
2. De montageplaat aan de muur bevestigen.....	22
3. Een gat in de muur boren voor de verbinding buizen	23
4. Koelmiddelleidingen voorbereiden	24
5. De afvoerslang aansluiten.....	24
6. De signaalkabel aansluiten	26
7. De leidingen en kabels wikkelen	27
8. De binnenunit monteren	28
Installatie buitenunit	29
1. De installatielocatie selecteren	29
2. De afvoergoot installeren	30
3. De buitenunit verankeren	30
4. De signaal- en voedingskabels aansluiten	32
Aansluiting koelmiddelleidingen	33
A. Opmerking over leidinglengte	33
B. Aansluitinstructies - Koelmiddelleidingen	33
1. De leiding doorsnijden.....	33
2. Bramen verwijderen.....	34
3. Flare-leidinguiteinden	34
4. Leidingen aansluiten	34
Luchtafvoer.....	36
1. Afvoerinstructies	36
2. Opmerking over het toevoegen van koelmiddel	37
Elektrische en gaslekcontroles	39
Werkingsstest.....	40

Veiligheidsmaatregelen

Lees de veiligheidsmaatregelen voor gebruik en installatie

Een onjuiste installatie door het negeren van de instructies kan ernstige schade of letsel veroorzaken.

De ernst van mogelijke schade of letsel wordt geclassificeerd als **WAARSCHUWING** of **VOORZICHTIGHEID**.



WAARSCHUWING

Dit symbool geeft de mogelijkheid van persoonlijk letsel of overlijden aan.



VOORZICHTIGHEID

Dit symbool geeft de mogelijkheid van materiële schade of ernstige gevolgen aan.



WAARSCHUWING

Dit apparaat kan worden gebruikt door kinderen van 8 jaar en ouder en personen met verminderde lichamelijke, zintuiglijke of mentale vermogens of gebrek aan ervaring en kennis als zij toezicht of opleiding hebben gekregen over het gebruik van het apparaat op een veilige manier en de mogelijke gevaren begrijpen. Kinderen mogen niet met het apparaat spelen. Reiniging en gebruikersonderhoud mogen niet door kinderen worden uitgevoerd zonder toezicht (EN-standaardvereisten).

Dit apparaat is niet bedoeld voor gebruik door personen (inclusief kinderen) met verminderde lichamelijke, zintuiglijke of mentale vermogens of gebrek aan ervaring en kennis, tenzij ze onder toezicht staan of instructies hebben gekregen over het gebruik van het apparaat door een persoon die verantwoordelijk is voor hun veiligheid. Kinderen moeten onder toezicht staan om ervoor te zorgen dat ze niet met het apparaat spelen (IEC-standaardvereisten).

De airconditioner mag alleen worden gebruikt voor de toepassingen waarvoor deze is ontworpen: de binnenunit is niet geschikt om te worden geïnstalleerd in wasruimtes.



WAARSCHUWINGEN VOOR PRODUCTGEBRUIK

- Als zich een abnormale situatie voordoet (zoals een brandvlucht), schakelt u het apparaat onmiddellijk uit en koppelt u de stroom los. Bel uw verdeler voor instructies om elektrische schokken, brand of letsel te voorkomen.
- Steek **geen** vingers, staven of andere voorwerpen in de luchtinlaat of -uitlaat. Dit kan letsel veroorzaken, omdat de ventilator met hoge snelheden kan draaien.
- Gebruik **geen** ontvlambare sprays zoals haarlak, lak of verf in de buurt van het apparaat. Dit kan brand of ontbranding veroorzaken.
- Gebruik de airconditioner **niet** op plaatsen in de buurt van of rond brandbare gassen. Het uitgestoten gas kan zich rond het apparaat verzamelen en een explosie veroorzaken.
- Gebruik uw airconditioner **niet** in een natte ruimte zoals een badkamer of wasruimte. Te veel blootstelling aan water kan de elektrische componenten doen kortsluiten.
- Stel uw lichaam **niet** gedurende langere tijd rechtstreeks aan de koele lucht bloot.
- Laat kinderen **niet** met de airconditioner spelen. Kinderen in de buurt van het apparaat moeten te allen tijde worden bewaakt.
- Als de airconditioner samen met branders of andere verwarmingsapparatuur wordt gebruikt, moet u de kamer grondig ventileren om zuurstofgebrek te voorkomen.
- In bepaalde functionele omgevingen, zoals keukens, serverruimtes, enz., wordt het gebruik van speciaal ontworpen airconditioners ten zeerste aanbevolen.
- Gebruik geen andere middelen dan degene aanbevolen door Samsung om het ontdooien te versnellen of te reinigen.
- Niet doorboren of verbranden.
- Houd er rekening mee dat koelmiddelen mogelijk geurloos zijn.

WAARSCHUWINGEN OMTRENT REINIGING EN ONDERHOUD

- Schakel het apparaat uit en koppel de stroom los voordat u het schoonmaakt. Als u dit niet doet, kan dit een elektrische schok veroorzaken.
- Reinig de airconditioner **niet** met te veel water.
- Reinig de airconditioner **niet** met brandbare reinigingsmiddelen. Brandbare reinigingsmiddelen kunnen brand of vervorming veroorzaken.
- Het product moet worden opgeslagen in een ruimte zonder ontstekingsbronnen (bijv. open vuur, gasapparaat, elektrische verwarming, enz.).
- Merk op dat het koelmiddel geurloos is.
- Bedek de airconditioner na installatie met PE BAG en verwijder deze wanneer u de airconditioner begint te gebruiken.



VOORZICHTIGHEID

- Schakel de airconditioner uit en koppel de stroom los als u deze voor langere tijd niet gaat gebruiken.
- Schakel tijdens storm het apparaat uit en haal de stekker uit het stopcontact.
- Zorg ervoor dat watercondensatie ongehinderd uit de unit kan stromen.
- Gebruik de airconditioner **niet** met natte handen. Dit kan een elektrische schok veroorzaken.
- Gebruik het apparaat **niet** voor een ander doel dan het beoogde gebruik.
- Klim **niet** op of plaats geen voorwerpen bovenop de buitenunit.
- Laat de airconditioner **niet** langdurig werken met deuren of ramen open of als de luchtvochtigheid erg hoog is.



WAARSCHUWINGEN OMTRENT ELEKTRICITEIT

- Gebruik alleen het gespecificeerde netsnoer. Als het netsnoer beschadigd is, moet het worden vervangen door de fabrikant, zijn servicemedewerker of personen met vergelijkbare kwalificaties om gevaar te voorkomen.
- Houd de stekker schoon. Verwijder stof of vuil dat zich op of rond de stekker ophoopt. Vuile stekkers kunnen brand of elektrische schokken veroorzaken.
- Trek **niet** aan het netsnoer om de unit los te koppelen. Houd de stekker stevig vast en trek deze uit het stopcontact. Als u direct aan het snoer trekt, kan het worden beschadigd, wat kan leiden tot brand of een elektrische schok.
- Wijzig de lengte van het netsnoer **niet** en gebruik geen verlengsnoer om het apparaat van stroom te voorzien.
- Deel het stopcontact **niet** met andere apparaten. Onjuiste of onvoldoende stroomvoorziening kan brand of elektrische schokken veroorzaken.
- Het product moet tijdens de installatie correct worden geaard, anders kan er een elektrische schok optreden.
- Volg voor alle elektrische werkzaamheden alle lokale en nationale bedradingsnormen, voorschriften en de installatiehandleiding. Sluit de kabels stevig aan en klem ze stevig vast om te voorkomen dat externe krachten de terminal beschadigen. Onjuiste elektrische verbindingen kunnen oververhit raken en brand veroorzaken, en kunnen ook een schok veroorzaken. Alle elektrische verbindingen moeten worden gemaakt volgens het elektrisch aansluitschema op de panelen van de binnen- en buitenunits.
- Alle bedrading moet op de juiste manier zijn aangebracht om ervoor te zorgen dat het deksel van het controlepaneel goed kan sluiten. Als het deksel van de besturingskaart niet goed is gesloten, kan dit leiden tot corrosie en kunnen de verbindingpunten op de terminal warm worden, vuur vatten of een elektrische schok veroorzaken.
- Als de voeding wordt aangesloten op vaste bedrading, een meerpoleig ontkoppelapparaat dat ten minste 3 mm vrije ruimte heeft in alle polen en een lekstroom heeft die groter kan zijn dan 10 mA, waarbij het reststroomapparaat (RCD) een nominale resterende bedrijfsstroom heeft van niet meer dan 30 mA, en ont koppeling moet worden opgenomen in de vaste bedrading in overeenstemming met de bedradingsregels.

NEEM NOTA VAN ZEKERINGSPECIFICATIES

De printplaat van de airconditioner (PCB) is ontworpen met een zekering om overstroombeveiliging te bieden. De specificaties van de zekering zijn afgedrukt op de printplaat, zoals:

Binnenunit: T3.15AL/250VAC, T5AL/250VAC, T3.15A/250VAC, T5A/250VAC, enz.

Buitenunitunit: T20A/250VAC (<= 18000Btu/u-eenheden), T30A/250VAC (> 18000Btu/u-eenheden)

OPMERKING: Voor de units met koelmiddel R32 of R290 kan alleen de explosieveilige keramische zekering worden gebruikt.



WAARSCHUWINGEN VOOR DE PRODUCTINSTALLATIE

1. De installatie moet worden uitgevoerd door een erkende verdeler of specialist. Een defecte installatie kan waterlekkage, elektrische schokken of brand veroorzaken.
2. De installatie moet worden uitgevoerd volgens de installatie-instructies. Onjuiste installatie kan waterlekkage, elektrische schokken of brand veroorzaken.
(In Noord-Amerika moet de installatie alleen door bevoegd personeel worden uitgevoerd in overeenstemming met de vereisten van NEC en CEC.)
3. Neem contact op met een erkende onderhoudstechnicus voor reparatie of onderhoud van dit apparaat. Dit apparaat moet worden geïnstalleerd in overeenstemming met de nationale bedradingsvoorschriften.
4. Gebruik alleen de meegeleverde accessoires, onderdelen en gespecificeerde onderdelen voor installatie. Het gebruik van niet-standaard onderdelen kan waterlekkage, elektrische schokken, brand veroorzaken en kan ervoor zorgen dat het apparaat defect raakt.
5. Installeer het apparaat op een stevige locatie die het gewicht van het apparaat kan dragen. Als de gekozen locatie het gewicht van het apparaat niet kan dragen, of als de installatie niet correct wordt uitgevoerd, kan het apparaat vallen en ernstig letsel en schade veroorzaken.
6. Installeer afvoerleidingen volgens de instructies in deze handleiding. Onjuiste afvoer kan waterschade aan uw huis en eigendommen veroorzaken.
7. Voor units met een aanvullende elektrische verwarming, installeer de unit **niet** binnen 1 meter (3 voet) van brandbare materialen.
8. Installeer het apparaat **niet** op een locatie die kan worden blootgesteld aan brandbare gaslekken. Als zich rond de unit brandbaar gas ophoopt, kan dit brand veroorzaken.
9. Schakel de stroom niet in voordat alle werkzaamheden zijn voltooid.
10. Raadpleeg ervaren onderhoudstechnici voor het loskoppelen en opnieuw installeren van de unit wanneer u de airconditioner verhuist of verplaatst.
11. Om het apparaat op de steun te installeren, raadpleeg de informatie voor details in de hoofdstukken "Installatie binnenunit" en "Installatie buitenunit".
12. De buitenunit moet worden geïnstalleerd in een open ruimte die altijd wordt geventileerd.
13. De plaatselijke gasvoorschriften moeten worden nageleefd.
14. Om het koelmiddel te hanteren, te zuiveren en weg te gooien of het koelmiddelcircuit op te breken, moet de werknemer een certificaat hebben van een door de industrie erkende instantie.
15. Installeer de binnenunit niet op de volgende plaatsen:
16. Een gebied gevuld met mineralen, bespatte olie of stoom. Dit zal plastic onderdelen aantasten, waardoor storingen of lekkage ontstaan.
17. Een gebied nabij warmtebronnen.
18. Een gebied dat stoffen produceert zoals zwavelzuur, chloorgas, zuur en alkali. Het kan corrosie van de leidingen en gesoldeerde verbindingen veroorzaken.
19. Een gebied dat lekkage van brandbaar gas en suspensie van koolstofvezels, ontvlambaar stof of vluchtige ontvlambare stoffen kan veroorzaken.
20. Een gebied waar koelmiddel lekt en bezinkt.
21. Een gebied waar dieren op het product kunnen plassen. Er kan ammoniak worden gegenereerd.
22. Gebruik de binnenunit niet voor het bewaren van voedsel, planten, uitrusting en kunstwerken. Dit kan de kwaliteit aantasten.
23. Installeer de binnenunit niet als er een afvoerprobleem is.
24. Omdat uw airconditioner R-32-koelmiddel bevat, moet u ervoor zorgen dat deze is geïnstalleerd, gebruikt en opgeslagen in een ruimte met een vloeroppervlak dat groter is dan het minimaal vereiste vloeroppervlak dat in de volgende tabel wordt aangegeven:

Type muurbevestiging	
m(kg)	A(m ²)
≤1,842	Geen vereiste
1,843	4,45
1,9	4,58
2,0	4,83
2,2	5,31

Type muurbevestiging	
2,4	5,79
2,6	6,39
2,8	7,41
3,0	8,51

- m: Totale hoeveelheid koelmiddel in het systeem
- A: Minimaal vereist vloeroppervlak
- BELANGRIJK: het is verplicht om de bovenstaande tabel te overwegen of rekening te houden met de lokale wetgeving met betrekking tot de minimale leefruimte van het pand.
- De minimale installatiehoogte van de binnenunit is 0,6 m voor vloermontage, 1,8 m voor de muur, 2,2 m voor het plafond.

Installatie van de buitenunit

- Meng het koelmiddel niet tijdens de installatie of verplaatsing van het product met andere gassen, inclusief lucht of niet-gespecificeerd koelmiddel. Als u dit niet doet, kan de druk toenemen, wat kan leiden tot scheuren of letsel.
- Snijd of verbrand het koelmiddelreservoir of de leidingen niet.
- Gebruik schone onderdelen zoals een spuitstukmeter, vacuümpomp en laadslang voor het koelmiddel.
- De installatie moet worden uitgevoerd door gekwalificeerd personeel voor het hanteren van het koelmiddel. Raadpleeg bovendien de voorschriften en wetten.
- Zorg ervoor dat er geen vreemde stoffen (smeerolie, koelmiddel, water, enz.) In de leidingen komen. Het aanbrengen van olie of koelmiddel verslechtert de leidingen en leidt tot lekkage van de afvoer. Sluit de openingen veilig af voor opslag.
- Wanneer mechanische ventilatie vereist is, moeten ventilatieopeningen vrij van obstakels worden gehouden.
- Volg de plaatselijke wet- en regelgeving voor het weggoien van het product.
- Werk niet in een besloten ruimte.
- Het werkgebied zal worden geblokkeerd.
- De koelmiddelleidingen moeten worden geïnstalleerd op een plaats waar geen stoffen aanwezig zijn die corrosie kunnen veroorzaken.
- De volgende controles moeten worden uitgevoerd voorafgaand aan de installatie:
 - De laadhoeveelheid is afhankelijk van de grootte van de kamer.
 - De ventilatie-apparaten en -uitlaten werken normaal en worden niet geblokkeerd.
 - Markeringen en tekens op de uitrusting moeten zichtbaar en leesbaar zijn.
- Ventileer de ruimte bij lekkage van het koelmiddel. Wanneer het gelekte koelmiddel wordt blootgesteld aan vlammen, kan dit giftige gassen doen ontstaan.
- Zorg ervoor dat het werkgebied beschermd is tegen brandbare stoffen.
- Gebruik een vacuümpomp om de lucht in het koelmiddel af te voeren.
- Merk op dat het koelmiddel geurloos is.
- De units zijn niet explosie veilig, dus ze moeten vrij van explosiegevaar worden geïnstalleerd.
- Dit product bevat gefluoreerde gassen die bijdragen aan het globale broeikas effect. Voer daarom geen gassen in de atmosfeer af.
- Omdat de werkdruk voor R-32 1,6 keer hoger is dan die voor R-22, moet u de gespecificeerde exclusieve leidingen en gereedschappen gebruiken. Als u een R-22-model vervangt door een R-32-model, moet u de conventionele leidingen en flensmoeren vervangen door exclusieve.
- De modellen die het koudemiddel R-32 gebruiken, hebben een andere schroefdraaddiameter voor de laadpoort om laadfouten te voorkomen. Controleer daarom vooraf de diameter (1/2 inch).
- Onderhoud moet worden uitgevoerd zoals aanbevolen door de fabrikant. In het geval dat er andere deskundige personen bijkomen voor het onderhoud, moet dit worden uitgevoerd onder toezicht van de persoon die bekwaam is in het omgaan met ontvlambare koelmiddelen.
- Voor onderhoud aan de apparaten die ontvlambare koelmiddelen bevatten, zijn veiligheidscontroles vereist om het risico op ontsteking te minimaliseren.
- Het onderhoud moet worden uitgevoerd volgens de gecontroleerde procedure om het risico op brandbaar koelmiddel of gassen te minimaliseren.
- Niet installeren op plaatsen waar het risico bestaat op lekkage van brandbaar gas.
- Plaats geen warmtebronnen.
- Wees als volgt voorzichtig om geen vonk te genereren:
 - Verwijder de zekeringen niet als de stroom is ingeschakeld.

- Trek de stekker niet uit het stopcontact als de stroom is ingeschakeld.
- Het wordt aanbevolen om de uitlaat op een hoge positie te plaatsen. Plaats de koorden zodat ze niet in de war raken.
- Als de binnenunit niet compatibel is met R-32, verschijnt een foutsignaal en werkt het apparaat niet.
- Controleer na installatie op lekkage. Er kan giftig gas worden gegenereerd en in contact komen met een ontstekingsbron zoals een ventilatorkachel, fornuis en kookstel. Wat betreft cilinders, zorg ervoor dat alleen de cilinders voor koelmiddelwinning worden gebruikt.

Opmerking over gefluoreerde gassen (Niet van toepassing op de unit met koelmiddel)

1. Deze airconditioningseenheid bevat gefluoreerde broeikasgassen. Voor specifieke informatie over het type gas en de hoeveelheid, verwijzen wij u naar het relevante etiket op de unit zelf of de "Gebruikershandleiding - Productkaart" in de verpakking van de buitenunit. (Alleen producten van de Europese Unie).
2. Installatie, service, onderhoud en reparatie van dit apparaat moet worden uitgevoerd door een gecertificeerde technicus.
3. Productinstallatie en recycling moeten worden uitgevoerd door een gecertificeerde technicus.
4. Voor apparatuur die gefluoreerde broeikasgassen bevat in hoeveelheden van 5 ton CO₂-equivalent of meer, maar minder dan 50 ton CO₂-equivalent, moet, indien het systeem een lekdetectiesysteem heeft geïnstalleerd, dit ten minste om de 24 maanden op lekken worden gecontroleerd.
5. Wanneer het apparaat op lekken wordt gecontroleerd, wordt sterk aanbevolen om alle controles goed bij te houden.
6. Wanneer de airconditioner niet goed werkt voor koeling of verwarming, bestaat er een kans op lekkage van koelmiddel. Als er lekkage is, stop de werking, ventileer de kamer en raadpleeg onmiddellijk uw verdeler voor het bijvullen van koelmiddel.
7. Het koelmiddel is niet schadelijk. Als het in contact komt met vuur, kan dit evenwel schadelijke gassen produceren en bestaat er brandgevaar.
8. Tijdens het transport van de binnenunit moeten de pijpleidingen worden bedekt met beugels voor bescherming. Verplaats het product niet door de pijpleidingen vast te houden.
9. Het kan gaslekken veroorzaken.
10. Snijd of verbrand het koelmiddelreservoir of de leidingen niet.
11. Richt de luchtrichting niet in de richting van de open haard of verwarming.



WAARSCHUWING voor het gebruik van R32-koelmiddel

- Wanneer ontvlambaar koelmiddel wordt gebruikt, moet het apparaat worden opgeslagen in een goed geventileerde ruimte waarbij de omvang van de kamer overeenkomt met de kamer zoals gespecificeerd voor gebruik.
Voor R32-koelmiddelmodellen:
Het apparaat moet worden geïnstalleerd, bediend en opgeslagen in een ruimte met een vloeroppervlak van meer dan 4 m².
Het apparaat mag niet in een niet-geventileerde ruimte worden geïnstalleerd, als die ruimte kleiner is dan 4 m².
- Herbruikbare mechanische connectoren en uitlopende verbindingen zijn binnenshuis niet toegestaan. (**EN**-standaardvereisten).
- Mechanische connectoren die binnenshuis worden gebruikt, moeten een snelheid van niet meer dan 3 g/jaar hebben bij 25% van de maximaal toelaatbare druk. Wanneer mechanische connectoren binnenshuis worden hergebruikt, moeten afdichtingsonderdelen worden vernieuwd. Wanneer uitlopende gewrichten binnenshuis worden hergebruikt, moet het uitlopende deel opnieuw worden vervaardigd. (**UL**-standaardvereisten)
- Wanneer mechanische connectoren binnenshuis worden hergebruikt, moeten afdichtingsonderdelen worden vernieuwd. (**IEC**-standaardvereisten)
- Voor het product dat het R-32-koelmiddel gebruikt, installeer de binnenunit op een muur op 1,8 m of hoger vanaf de vloer.

Vorbereiding van de brandblusser

- Als er warm werk moet worden verricht, moet een geschikt blusapparaat beschikbaar zijn.
- Een brandblusser met droog poeder of CO₂ moet worden uitgerust in de buurt van het laadgebied.

Ontstekingsbronnen vrijhouden

- Bewaar de apparaten op een plaats zonder voortdurend werkende ontstekingsbronnen (bijvoorbeeld open vuur, een werkend gasapparaat of een werkende elektrische kachel).
- De onderhoudstechnici mogen geen ontstekingsbronnen gebruiken met het risico op brand of explosie.
- Potentiële ontstekingsbronnen moeten uit de buurt van het werkgebied worden gehouden waar het ontvlambare koelmiddel mogelijk in de omgeving kan vrijkomen.
- Het werkgebied moet worden gecontroleerd om ervoor te zorgen dat er geen ontvlambare gevaren of ontstekingsrisico's zijn. Het bord "Niet roken" moet worden bevestigd.
- Onder geen enkele omstandigheid mogen potentiële ontstekingsbronnen worden gebruikt bij het opsporen van lekkage.
- Controleer of de afdichtingen of afdichtingsmaterialen niet zijn aangetast.
- Veilige onderdelen zijn diegene waarmee de werknemer in een ontvlambare atmosfeer kan werken. Andere onderdelen kunnen leiden tot ontbranding door lekkage.
- Vervang componenten alleen door de door Samsung gespecificeerde onderdelen. Andere onderdelen kunnen resulteren in de ontbranding van koelmiddel in de atmosfeer door een lek.

Ventilatie van de ruimte

- Zorg ervoor dat het werkgebied goed geventileerd is voordat u warme werkzaamheden uitvoert.
- De ventilatie moet ook tijdens het werk plaatsvinden.
- De ventilatie moet alle vrijgekomen gassen veilig verdrijven en bij voorkeur in de atmosfeer afvoeren.
- De ventilatie moet ook tijdens het werk plaatsvinden.

Lekdetectiemethoden

- De lekdetector moet worden gekalibreerd in een koelmiddelvrije ruimte.
- Zorg ervoor dat de detector geen potentiële ontstekingsbron is.
- De lekdetector moet worden ingesteld op de LFL (onderste ontvlambaarheidsgrens).
- Het gebruik van chloorhoudende reinigingsmiddelen moet worden vermeden voor het reinigen, omdat chloor kan reageren met het koelmiddel en de leidingen kan aantasten.
- Als er lekkage wordt vermoed, moeten open vuur worden verwijderd.
- Als tijdens het hardsolderen een lek wordt aangetroffen, moet al het koelmiddel uit het product worden teruggewonnen of worden geïsoleerd (bijv. met afsluitkleppen). Het wordt niet rechtstreeks in het milieu afgegeven. Er moet zuurstofvrije stikstof (OFN) worden gebruikt voor het spoelen van het systeem vóór en tijdens het soldeerproces.
- Het werkgebied moet vóór en tijdens het werk met een geschikte koelmiddeldetector worden gecontroleerd.
- Controleer of de lekdetector geschikt is voor gebruik met ontvlambare koelmiddelen.

Etikettering

- De onderdelen moeten worden geëtiketteerd om ervoor te zorgen dat ze buiten gebruik zijn gesteld en zijn ontdaan van koelmiddel.
- De etiketten zijn gedateerd.
- Zorg ervoor dat de etiketten op het systeem zijn aangebracht om aan te geven dat het ontvlambaar koelmiddel bevat.

Herstel

- Bij het verwijderen van koelmiddel uit het systeem voor onderhoud of buitenbedrijfstelling, wordt aanbevolen om al het koelmiddel te verwijderen.
- Let er bij het overzetten van koelmiddel in cilinders op dat alleen de koelmiddelterugwinningscilinders worden gebruikt.
- Alle cilinders die voor het teruggewonnen koelmiddel worden gebruikt, moeten worden geëtiketteerd.
- Cilinders moeten zijn uitgerust met overdrukventielen en afsluiters in een juiste volgorde.
- Lege terugwinningscilinders moeten worden geëvacueerd en gekoeld voordat ze worden teruggewonnen.
- Het terugwinstsysteem werkt normaal volgens de gespecificeerde instructies en is geschikt voor het

terugwinnen van koelmiddel.

- Bovendien werken de kalibratieschalen normaal.
- De slangen moeten zijn uitgerust met lekvrije snelkoppelingen.
- Controleer voordat u met het terugwinnen begint de status van het herstelsysteem en de afdichtingstoestand. Raadpleeg de fabrikant indien u dit vermoedt.
- Het teruggewonnen koelmiddel moet in de juiste terugwinningscilinders aan de leverancier worden teruggestuurd met de Afvaloverdrachtnota erbij.
- Meng geen koelmiddelen in de terugwinningseenheden of cilinders.
- Als compressoren of compressoroliën moeten worden verwijderd, zorg er dan voor dat ze tot het acceptabele niveau zijn geëvacueerd om te zorgen dat er geen brandbaar koelmiddel in het smeermiddel achterblijft.
- Het evacuatieproces moet worden uitgevoerd voordat de compressor naar de leveranciers wordt gestuurd.
- Alleen de elektrische verwarming van het compressorlichaam mag het proces versnellen.
- Olie moet veilig uit het systeem worden afgevoerd.
- Gebruik speciaal gereedschap en leidingmateriaal voor de installatie bij het hanteren van het koelmiddel (R-32). Omdat de druk van het koelmiddel, R-32 ongeveer 1,6 keer hoger is dan die van R-22, kan het niet gebruiken van het speciale gereedschap en leidingmateriaal scheuren of letsel veroorzaken. Bovendien kan dit ernstige ongevallen veroorzaken, zoals waterlekage, elektrische schokken of brand.
- Installeer nooit een motor aangedreven uitrusting om ontsteking te voorkomen.
- In geval van een storing, stop onmiddellijk de werking van de airconditioner en ontkoppel de gehele stroomvoorziening. Raadpleeg vervolgens het bevoegde onderhoudspersoneel.



**Correcte verwijdering van dit product
(Afgedankte elektrische en elektronische apparatuur)**

(Van toepassing in landen met afzonderlijke inzamelsystemen)

De markering op het product, accessoires of literatuur geeft aan dat het product en de elektronische accessoires (bijv. Oplader, headset, USB-kabel) aan het einde van hun levensduur niet met ander huishoudelijk afval mogen worden weggegooid. Om de mogelijke schade aan het milieu of aan de gezondheid van de mens door ongecontroleerde afvalverwijdering te vermijden, scheid alstublieft deze artikelen van andere soorten afval en recycle ze op een verantwoordelijke manier om het duurzame hergebruik van materiële grondstoffen te bevorderen.

Huishoudelijke gebruikers moeten contact opnemen met de winkel waar ze dit product hebben gekocht of met de gemeente voor meer informatie over waar en hoe ze deze artikelen milieuvriendelijk kunnen recyclen.

Zakelijke gebruikers moeten contact opnemen met hun leverancier en de algemene voorwaarden van het koopcontract controleren. Dit product en de elektronische accessoires mogen niet worden gemengd met ander bedrijfsafval voor verwijdering.



Correcte verwijdering van batterijen in dit product

Deze markering op de batterij, gebruiksaanwijzing of verpakking geeft aan dat de batterijen in dit product aan het einde van hun levensduur niet samen met ander huishoudelijk afval mogen worden weggegooid. Waar het wordt gemarkeerd, de chemische symbolen Hg, Cd of Pb geven aan dat de batterij kwik, cadmium of lood boven de referentieniveaus in EC-richtlijn 2006/66 bevat.

Specificaties en functies van het apparaat

Display binnenunit

OPMERKING: Verschillende modellen hebben een verschillend voorpaneel en weergavevenster. Niet alle indicatoren die hieronder worden beschreven, zijn beschikbaar voor de airconditioner die u hebt gekocht. Controleer het binnendisplayscherm van het apparaat dat u hebt gekocht.

De illustraties in deze handleiding dienen ter toelichting. De werkelijke vorm van uw binnenunit kan enigszins afwijken. De daadwerkelijke vorm is heeft voorrang.

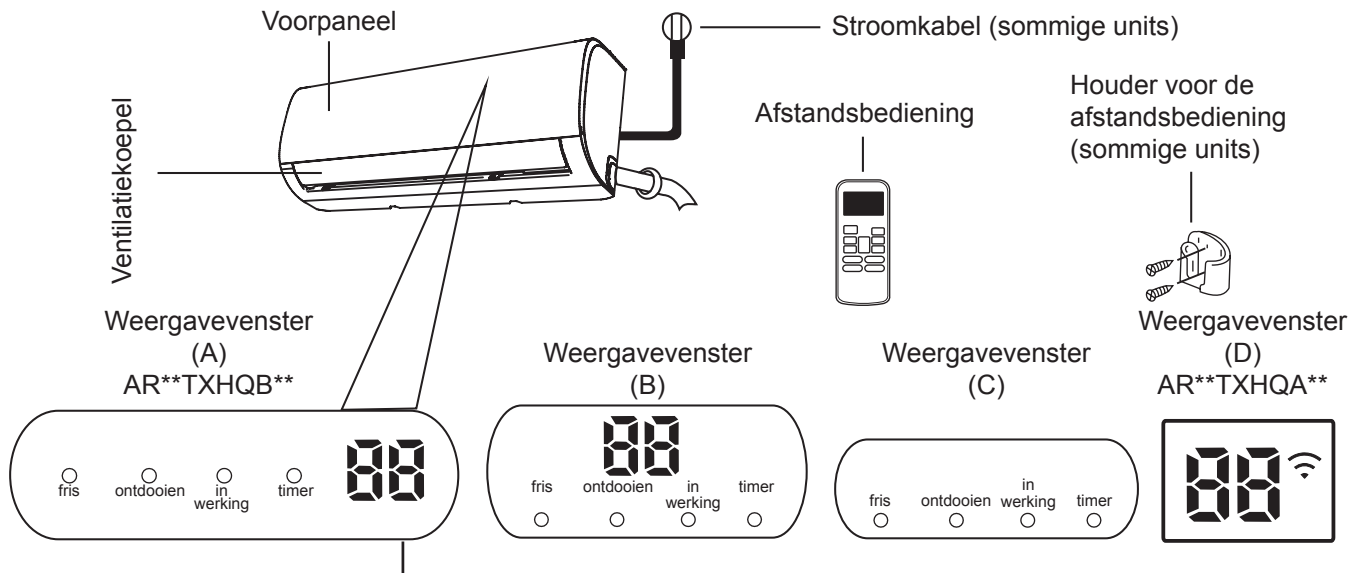





"fris" wanneer de functie Fris is geactiveerd (sommige units)

"ontdooien" wanneer de ontdooifunctie is geactiveerd.

"in werking" wanneer het apparaat is ingeschakeld.

"timer" wanneer TIMER is ingesteld.

 wanneer de functie voor Draadloze bediening is geactiveerd (sommige units)

"88" Geeft temperatuur, bedieningsfunctie en foutcodes weer: Als de ECO-functie (sommige units) is geactiveerd, licht de '88' geleidelijk op als ------een ingestelde temperatuur-- in een interval van één seconde.

"00" gedurende 3 seconden wanneer:

- TIMER AAN is ingesteld (als het apparaat UIT staat, blijft "00" aan wanneer TIMER AAN is ingesteld)
- De functie FRESH, SWING, TURBO of SILENCE is ingeschakeld **"0F"** gedurende 3 seconden wanneer:

- TIMER UIT is ingesteld

- De functie FRESH, SWING, TURBO of SILENCE is uitgeschakeld

"cF" wanneer de functie anti-koude lucht is ingeschakeld

"dF" tijdens het ontdooien (koel- en verwarmingsunits)

"5C" wanneer de eenheid zelfreinigend is (sommige units)

"FP" wanneer de verwarmingsfunctie 8° is ingeschakeld (sommige units)

**Betekenis
weergegeven
codes**

Bedrijfstemperatuur

Wanneer uw airconditioner buiten de volgende temperatuurbereiken wordt gebruikt, kunnen bepaalde beveiligingsfuncties worden geactiveerd en kan het apparaat worden uitgeschakeld.

Type omvormersplitsing

	COOL-modus	HEAT-modus	DRY-modus
Kamertemperatuur	17°C - 32°C (62°F - 90°F)	0°C - 30°C (32°F - 86°F)	10°C - 32°C (50°F - 90°F)
Buitentemperatuur	0°C - 50°C (32°F - 122°F)	-15°C - 30°C (5°F - 86°F)	0°C - 50°C (32°F - 122°F)
	-15°C - 50°C (5°F - 122°F) (Voor modellen met koelsystemen met lage temperatuur.)		
	0°C - 52°C (32°F - 126°F) (Voor speciale tropische modellen)		0°C - 52°C (32°F - 126°F) (Voor speciale tropische modellen)

VOOR BUITENUNITS MET AANVULLENDE ELEKTRISCHE VERWARMING

Als de buitentemperatuur lager is dan 0°C (32°F), raden we ten zeerste aan om het apparaat altijd aangesloten te houden om vlotte, doorlopende prestaties te garanderen.

Om de prestaties van uw apparaat verder te optimaliseren, doet u het volgende:

- Houd deuren en ramen gesloten.
- Beperk energieverbruik door de functies TIMER AAN en TIMER UIT te gebruiken.
- Blokkeer geen luchtinlaten of -uitlaten.
- Inspecteer en reinig regelmatig de luchtfilters.

Een handleiding voor het gebruik van de infrarood afstandsbediening is niet opgenomen in dit literatuurpakket. Niet alle functies zijn beschikbaar voor de airconditioner. Controleer het binnendisplayscherm en de afstandsbediening van het apparaat dat u hebt gekocht.

Andere functies

• Auto-herstart (sommige units)

Als het apparaat stroom verliest, wordt het automatisch opnieuw opgestart met de vorige instellingen zodra de stroom is hersteld.

• Antischimmel (sommige units)

Wanneer de unit wordt uitgeschakeld vanuit de modi COOL, AUTO (COOL) of DRY, blijft de airconditioner op zeer laag vermogen werken om gecondenseerd water op te drogen en schimmelgroei te voorkomen.

• Draadloze bediening (sommige units)

Met draadloze bediening kunt u uw airconditioner bedienen met uw mobiele telefoon en een draadloze verbinding.

Voor toegang tot het USB-apparaat moeten vervangende onderhoudswerkzaamheden worden uitgevoerd door professioneel personeel.

• Geheugen luchtstroomrooster (sommige units)

Wanneer u uw unit inschakelt, hervat het luchtstroomrooster automatisch de vorige hoek.

• Detectie van koelmiddellekkage (sommige units)

De binnenunit geeft automatisch "EC" of "ELOC" weer of de LED's knipperen (afhankelijk van het model) wanneer de lekkage van koelmiddel detecteert.

• Slaapmodus

De SLEEP-functie wordt gebruikt om het energieverbruik te verminderen terwijl u slaapt (en u hoeft niet dezelfde temperatuurinstellingen te gebruiken om comfortabel te blijven). Deze functie kan alleen worden geactiveerd via de afstandsbediening. En de slaapfunctie is niet beschikbaar in de modus FAN of DRY.

Druk op de "**SLEEP (SLAAP)**"-knop wanneer u klaar bent om te gaan slapen. In de COOL-modus verhoogt het apparaat de temperatuur na 1 uur met 1°C (2°F) en na nog een uur met nog eens 1°C (2°F).

In de HEAT-modus verlaagt het apparaat de temperatuur na 1 uur met 1°C (2°F) en na nog een uur met nog eens 1°C (2°F).

De slaapfunctie stopt na 8 uur en het systeem blijft werken met de eindsituatie.

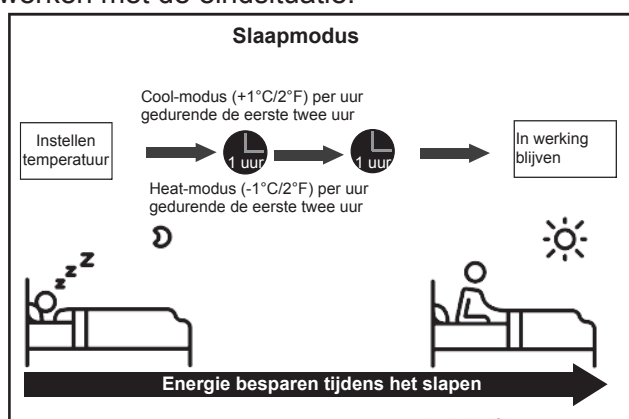

• De hoek van luchtstroom instellen

Verticale hoek van luchtstroom instellen

Terwijl het apparaat is ingeschakeld, gebruikt u de "**SWING/DIRECT(BEWEGING/RICHTING)**"-knop op de afstandsbediening om de richting (verticale hoek) van de luchtstroom in te stellen. Raadpleeg de handleiding van de afstandsbediening voor meer informatie.

OPMERKING OVER DE HOEKEN VAN HET LUCHTSTROOMROOSTER

Wanneer u de modus COOL of DRY gebruikt, moet u het luchtstroomrooster niet gedurende een lange periode op een te verticale hoek instellen. Hierdoor kan water condenseren op het lamel van het luchtstroomroosteren op uw vloer of meubels vallen. Wanneer de COOL- of HEAT-modus wordt gebruikt, kan het instellen van het luchtstroomrooster in een te verticale hoek de prestaties van de unit verminderen vanwege een beperkte luchtstroom.

De horizontale luchtstroomhoek instellen

De horizontale hoek van de luchtstroom moet handmatig worden ingesteld. Pak de deflectorstang vast (Zie **Afb.B**) en stel deze handmatig in de door u gewenste richting in. **Voor sommige eenheden** kan de horizontale hoek van de luchtstroom worden ingesteld met de afstandsbediening. Raadpleeg de handleiding van de afstandsbediening voor meer informatie.

Handmatige bediening (zonder afstandsbediening)

! VOORZICHTIGHEID

De handmatige knop is alleen bedoeld voor testdoeleinden en noodbediening. Gebruik deze functie niet tenzij de afstandsbediening verloren is gegaan en dit absoluut noodzakelijk is. Om de normale werking te herstellen, gebruik de afstandsbediening om het apparaat te activeren. Het apparaat moet worden uitgeschakeld voordat het handmatig wordt bediend.

Om uw unit handmatig te bedienen:

1. Open het voorpaneel van de binnenunit.
2. Zoek de knop "**MANUAL CONTROL (HANDMATIGE BEDIENING)**" aan de rechterkant van het apparaat.
3. Druk een keer op de knop "**MANUAL CONTROL (HANDMATIGE BEDIENING)**" om de modus FORCED AUTO (geforceerd automatisch) te activeren.
4. Druk nogmaals op de knop "**MANUAL CONTROL (HANDMATIGE BEDIENING)**" om de modus FORCED COOLING (geforceerde koeling) te activeren.
5. Druk een derde keer op de knop "**MANUAL CONTROL (HANDMATIGE BEDIENING)**" om

6. Sluit het voorpaneel.
het apparaat uit te schakelen.

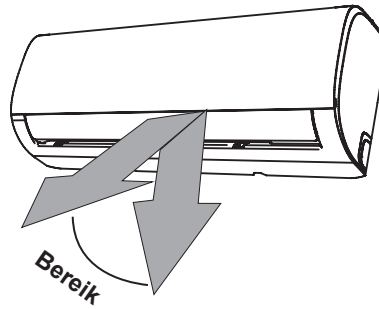

OPMERKING: Verplaats het luchtstroomrooster niet met de hand. Hierdoor zal het luchtstroomrooster niet meer synchroon lopen. Als dit gebeurt, schakelt u het apparaat uit en trekt u de stekker een paar seconden uit en start u het opnieuw. Hiermee wordt het luchtstroomrooster gereset.

Afb. A

! VOORZICHTIGHEID

Steek uw vingers niet in of nabij de ventilator en zuigzijde van het apparaat. De hogesnelheidsventilator in het apparaat kan letsel veroorzaken.

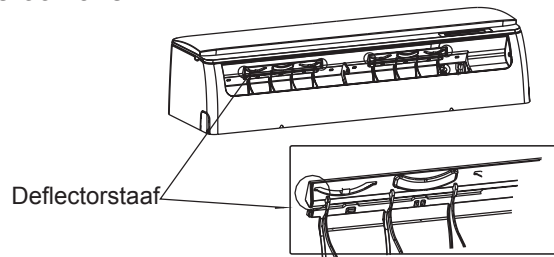

Afb. B

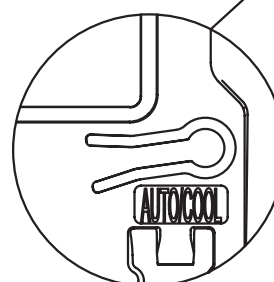
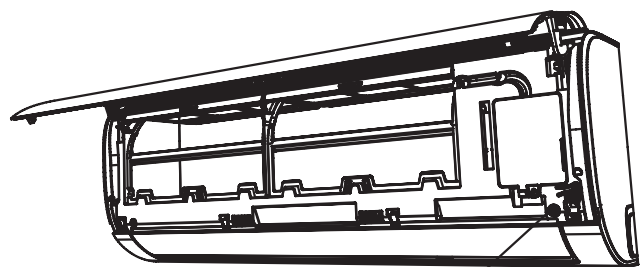

"Manual control (handmatige bediening)"-knop

Verzorging en onderhoud

Uw binnenunit reinigen

⚠ VOORAFGAAND AAN REINIGING OF ONDERHOUD

SCHAKEL UW AIRCONDITIONERSYSTEEM ALTIJD UIT EN ONTKOPPEL DE STROOMVOORZIENING VOORAFGAAND AAN REINIGING OF ONDERHOUD.

⚠ VOORZICHTIGHEID

Gebruik alleen een zachte, droge doek om het apparaat schoon te vegen. Als het apparaat bijzonder vuil is, kunt u een in warm water gedrenkte doek gebruiken om het schoon te vegen.

- Gebruik **geen** chemicaliën of chemisch behandelde doeken om het apparaat te reinigen
- Gebruik **geen** benzeen, verfverdunder, polijstpoeder of andere oplosmiddelen om het apparaat te reinigen. Ze kunnen het plastic oppervlak doen barsten of vervormen.
- Gebruik **geen** water heter dan 40°C (104°F) om het voorpaneel te reinigen. Hierdoor kan het paneel vervormen of verkleuren.

Uw luchtfilter reinigen

Een verstopte airconditioner kan de koefficiëntie van uw unit verminderen en kan ook slecht zijn voor uw gezondheid. Zorg ervoor dat u de filter om de twee weken schoonmaakt.

1. Til het voorpaneel van de binnenunit op.
2. Druk eerst op het lipje aan het uiteinde van het filter om de gesp los te maken, til het op en trek het vervolgens naar u toe.
3. Trek nu de filter eruit.
4. Als uw filter een kleine luchtverfrissingsfilter heeft, maak deze dan los van de grotere filter. Reinig deze luchtverfrissingsfilter met een handstofzuiger.
5. Reinig de grote luchtfilter met warm water met zeep. Gebruik een mild schoonmaakmiddel.

6. Spoel de filter met zoet water en schud het overtollige water eraf.
7. Laat het op een koele, droge plaats drogen en stel het niet bloot aan direct zonlicht.
8. Wanneer het droog is, bevestig de luchtverfrissingsfilter opnieuw op de grotere filter en schuif het terug in de binnenunit.
9. Sluit het voorpaneel van de binnenunit.

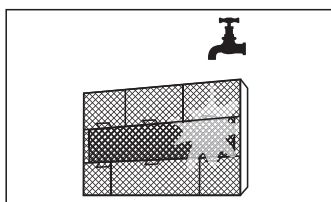
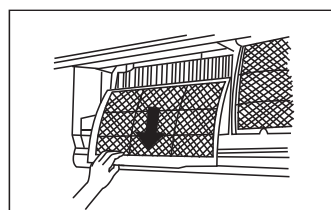
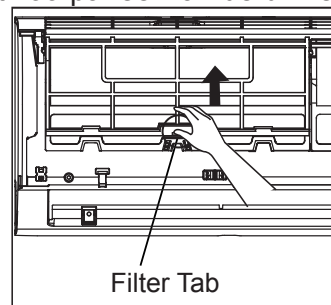

⚠ VOORZICHTIGHEID

- Schakel het apparaat uit en koppel de voeding los voordat u de filter vervangt of reinigt.
- Raak bij het verwijderen van de filter geen metalen delen in het apparaat aan. U kunt zich snijden aan de scherpe metalen randen.
- Gebruik geen water om de binnenkant van de binnenunit te reinigen. Dit kan de isolatie stukmaken en elektrische schokken veroorzaken.
- Stel e filter niet bloot aan direct zonlicht tijdens het drogen. Dit kan de filter doen krimpen.

⚠ VOORZICHTIGHEID

- Elk onderhoud en reiniging van de buitenunit moet worden uitgevoerd door een erkende verdeler of een erkende dienstverlener.
- Eventuele reparaties aan de unit moeten worden uitgevoerd door een erkende verdeler of een erkende dienstverlener.

Onderhoud - Lange perioden van niet-gebruik

Als u van plan bent uw airconditioner voor een langere periode niet te gebruiken, doet u het volgende:

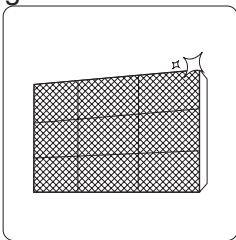

Reinig alle filters



Schakel de FAN-functie in totdat het apparaat volledig is opgedroogd



Schakel het apparaat uit en koppel de stroom los

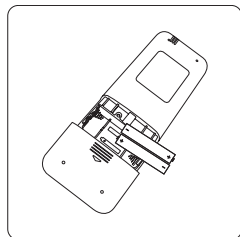

Verwijder de batterijen uit de afstandsbediening

Onderhoud - Inspectie voorafgaand aan het seizoen

Na lange periodes van niet-gebruik, of vóór periodes van frequent gebruik, doet u het volgende:

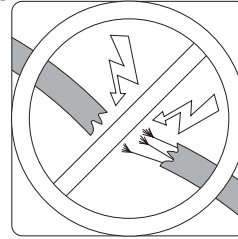

Controleer op beschadigde draden

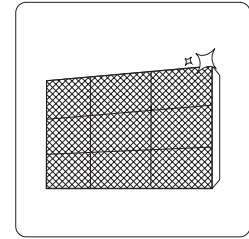

Reinig alle filters



Controleer op lekken

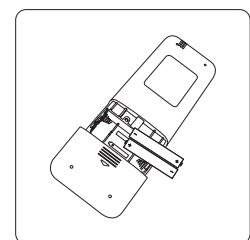

Vervang de batterijen

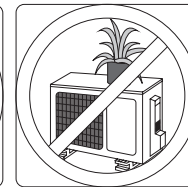
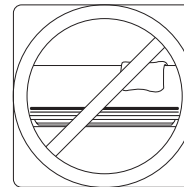

Zorg ervoor dat alle luchtinlaten en -uitlaten door niets geblokkeerd worden

Probleemoplossing

VEILIGHEIDSMATREGELEN

Als EEN van de volgende omstandigheden zich voordoet, schakel uw apparaat onmiddellijk uit!

- Het netsnoer is beschadigd of abnormaal warm
- U ruikt een brandlucht
- Het apparaat maakt luide of abnormale geluiden
- Een stroomzekering slaat door of de stroomonderbreker schakelt vaak uit
- Water of andere voorwerpen vallen in of uit het apparaat

PROBEER DIT NIET ZELF OP TE LOSSEN! NEEM ONMIDDELIJK CONTACT OP MET EEN ERKENDE DIENSTVERLENER!

Gebruikelijke problemen

De volgende problemen zijn geen storing en vereisen in de meeste situaties geen reparaties.

Probleem	Mogelijke oorzaken
Het apparaat gaat niet aan wanneer u op de "ON/OFF (AAN/UIT)"-knop drukt	Het apparaat heeft een beveiligingsfunctie van 3 minuten die voorkomt dat het apparaat overbelast raakt. Het apparaat kan niet binnen drie minuten na uitschakeling opnieuw worden gestart.
Het apparaat schakelt van COOL/HEAT-modus naar FAN-modus	Het apparaat kan de instellingen wijzigen om te voorkomen dat zich ijs op het apparaat vormt. Zodra de temperatuur stijgt, begint het apparaat weer in de eerder geselecteerde modus te werken.
	De ingestelde temperatuur is bereikt, waarna de unit de compressor uitschakelt. Het apparaat blijft verder werken wanneer de temperatuur weer fluctueert.
De binnenunit stoten witte nevel uit	In vochtige gebieden kan een groot temperatuurverschil tussen de lucht in de kamer en de geconditioneerde lucht witte nevel veroorzaken.
Zowel de binnen- als buitenunits stoten witte nevel uit	Wanneer het apparaat na het ontdooien opnieuw opstart in de HEAT-modus, kan er witte nevel worden uitgestoten als gevolg van vocht dat wordt gegenereerd door het ontdooiproces.
De binnenunit maakt geluiden	Er kan een ruisend luchtgeluid optreden wanneer het luchtstroomrooster zijn positie herstelt.
	Een piepend geluid kan optreden na het werken van de unit in de HEAT-modus als gevolg van uitzetting en krimp van de plastic onderdelen van de unit.
Zowel de binnenunit als de buitenunit maken geluid	Een laag sissend geluid tijdens de werking: Dit is normaal en wordt veroorzaakt door koelgas dat door zowel binnen- als buitenunits stroomt.
	Een laag sissend geluid wanneer het systeem start, net gestopt is met ontdooien of ontdooit: Dit geluid is normaal en wordt veroorzaakt doordat het koelgas stopt of van richting verandert.
	Een piepend geluid: De normale uitzetting en krimp van plastic en metalen onderdelen veroorzaakt door temperatuurveranderingen tijdens het gebruik, kan piepende geluiden veroorzaken.

Probleem	Mogelijke oorzaken
De buitenunit maakt geluiden	Het apparaat maakt verschillende geluiden op basis van de huidige bedrijfsmodus.
Er wordt stof uitgestoten door de binnen- of buitenunit	Het apparaat kan stof verzamelen gedurende langere perioden van niet-gebruik, dat wordt uitgestoten als het apparaat wordt ingeschakeld. Dit kan worden beperkt door het apparaat gedurende lange perioden van inactiviteit te bedekken.
Het apparaat geeft een slechte geur af	Het apparaat kan geuren uit de omgeving absorberen (zoals meubels, koken, sigaretten, enz.) die tijdens de werking worden uitgestoten.
	De filters van het apparaat zijn beschimmeld en moeten worden schoongemaakt.
De ventilator van de buitenunit werkt niet	Tijdens de werking wordt de ventilatorsnelheid geregeld om de werking van het product te optimaliseren.
De bediening is onregelmatig, onvoorspelbaar of het apparaat reageert niet	Interferentie van torens van mobiele telefoons en boosters op afstand kunnen storingen veroorzaken. Probeer in dit geval het volgende: <ul style="list-style-type: none"> • Schakel de stroom uit en sluit vervolgens opnieuw aan. • Druk op de knop "ON/OFF (AAN/UIT)" op de afstandsbediening om de werking opnieuw te starten.

OPMERKING: Neem contact op met een lokale verdeler of het dichtstbijzijnde klantenservicecentrum als het probleem zich blijft voordoen. Geef ze een gedetailleerde beschrijving van de storing van het apparaat en uw modelnummer.

Probleemoplossing

Controleer bij problemen eerst de volgende punten voordat u contact opneemt met een reparatiebedrijf.

Probleem	Mogelijke oorzaken	Oplossing
Slechte koelprestaties	De temperatuurinstelling kan hoger zijn dan de omgevingstemperatuur	Verlaag de temperatuurinstelling
	De warmtewisselaar op de binnen- of buitenunit is vuil	Reinig de betreffende warmtewisselaar
	De luchtfilter is vuil	Verwijder de filter en maak ze schoon volgens de instructies
	De luchtinlaat of -uitlaat van een apparaat is geblokkeerd	Schakel het apparaat uit, verwijder de obstructie en zet het weer aan
	Deuren en ramen zijn open	Zorg ervoor dat alle deuren en ramen gesloten zijn terwijl u het apparaat bedient
	Overmatige warmte wordt gegenereerd door zonlicht Sluit	Ramen en gordijnen tijdens periodes van hoge hitte of fel zonlicht
	Te veel warmtebronnen in de kamer (mensen, computers, elektronica, enz.)	Verminder de hoeveelheid warmtebronnen
	Laag koelmiddel door lekkage of langdurig gebruik	Controleer op lekken, sluit opnieuw af indien nodig en vul koelmiddel bij
De SILENCE-functie is geactiveerd (optionele functie)	De SILENCE-functie kan de productprestaties verlagen door de werkfrequentie te verminderen. Schakel de functie SILENCE uit.	











Probleem	Mogelijke oorzaken	Oplossing
Het apparaat werkt niet	Stroomstoring	Wacht tot de stroom is hersteld
	De stroom is uitgeschakeld	Schakel de stroom in
	De zekering is doorgebrand	Vervang de zekering
	De batterijen van de afstandsbediening zijn leeg	Vervang de batterijen
	De 3 minuten bescherming van het apparaat is geactiveerd	Wacht drie minuten na het opnieuw opstarten van het apparaat
	De timer is geactiveerd	Schakel de timer uit
Het apparaat start en stopt regelmatig	Er zit te veel of te weinig koelmiddel in het systeem	Controleer op lekken en vul het systeem met koelmiddel.
	Niet-samendrukbaar gas of vocht is in het systeem gekomen.	Evacueer en vul het systeem opnieuw met koelmiddel
	De compressor is stuk	Vervang de compressor
	De spanning is te hoog of te laag	Installeer een manostaat om de spanning te regelen
Slechte verwarmingsprestaties	De buitentemperatuur is extreem laag	Gebruik een hulpverwarming
	Koude lucht komt binnen via deuren en ramen	Zorg ervoor dat alle deuren en ramen gesloten zijn tijdens gebruik
	Laag koelmiddel door lekkage of langdurig gebruik	Controleer op lekken, sluit opnieuw af indien nodig en vul koelmiddel bij
De indicatielampjes blijven knipperen	Het apparaat kan stoppen met werken of veilig blijven werken. Als de indicatielampjes blijven knipperen of foutcodes verschijnen, wacht dan ongeveer 10 minuten. Het probleem kan zichzelf oplossen.	
Een foutcode verschijnt en begint met de letters als volgt in het venster van de binnenunit:	Als dit niet het geval is, koppelt u de voeding los en sluit u deze opnieuw aan. Als het probleem zich blijft voordoen, koppelt u de stroom los en neemt u contact op met het dichtstbijzijnde klantenservicecentrum.	
	<ul style="list-style-type: none"> • E (x), P (x), F (x) • EH (xx), EL (xx), EC (xx) • PH (xx), PL (xx), PC (xx) 	

OPMERKING: Als uw probleem blijft bestaan nadat u de bovenstaande controles en diagnoses hebt uitgevoerd, schakel uw apparaat onmiddellijk uit en neem contact op met een geautoriseerd servicecentrum.

Om zijn antimicrobiële functie te vervullen, is dit product behandeld met de biocide-stof zilverzinkzeoliet.

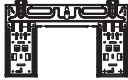
Accessoires

Het aircosysteem wordt geleverd met de volgende accessoires. Gebruik alle installatieonderdelen en accessoires om de airconditioner te installeren. Een onjuiste installatie kan waterlekage, elektrische schokken en brand tot gevolg hebben, of ertoe leiden dat de apparatuur defect raakt. De items die niet bij de airconditioner zijn inbegrepen, moeten apart worden gekocht.

Naam van de accessoires	Q'ty (pc)	Vorm	Naam van de accessoires	Q'ty (pc)	Vorm
Handleiding	2~3		Afstandsbediening	1	
Afvoergoot (voor koel- en verwarmingsmodellen)	1		Batterij	2	
Afdichting (voor koel- en verwarmingsmodellen)	1		Houder voor de afstandsbediening (optioneel)	1	
Montageplaat	1		Bevestigingsschroef voor de houder voor de afstandsbediening (optioneel)	2	
Anker	5~8 (afhankelijk van het model)				
Bevestigingsschroef montageplaat	5~8 (afhankelijk van het model)				

Naam	Vorm	Hoeveelheid (PC)
Verbindingsleiding aansluiten	Vloeibare kant	ø6,35 (1/4 in)
		ø9,52 (3/8in)
	Gaszijde	ø9,52 (3/8in)
		ø12,7 (1/2in)
		ø15,88 (5/8in)
		Onderdelen die u apart moet aanschaffen. Raadpleeg de verdeler over de juiste leidingmaat van de eenheid die u hebt gekocht.

Installatieoverzicht - Binnenunit

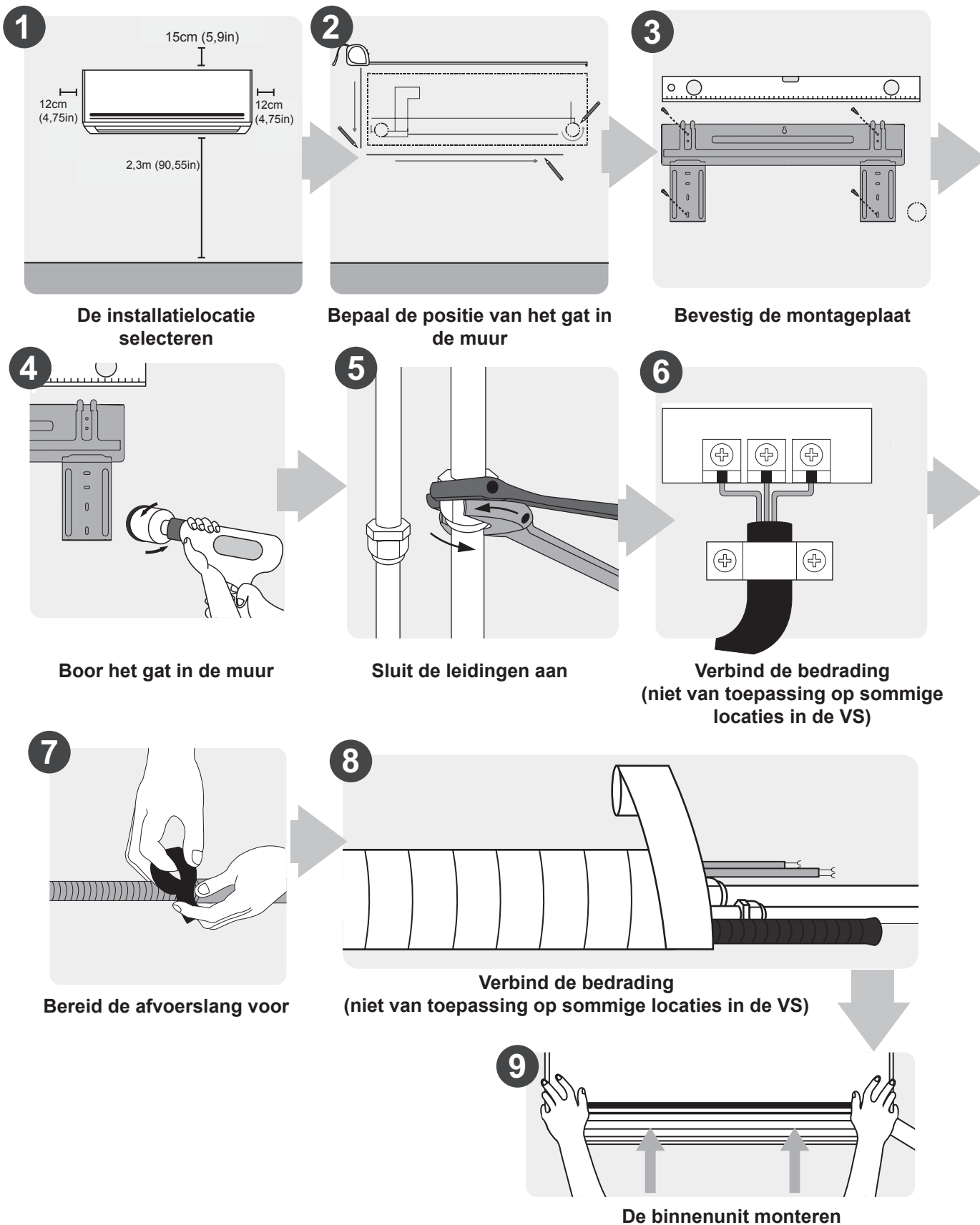

Apparaatonderdelen

OPMERKING: De installatie moet worden uitgevoerd in overeenstemming met de vereisten van lokale en nationale normen. De installatie kan op verschillende plaatsen enigszins verschillen.

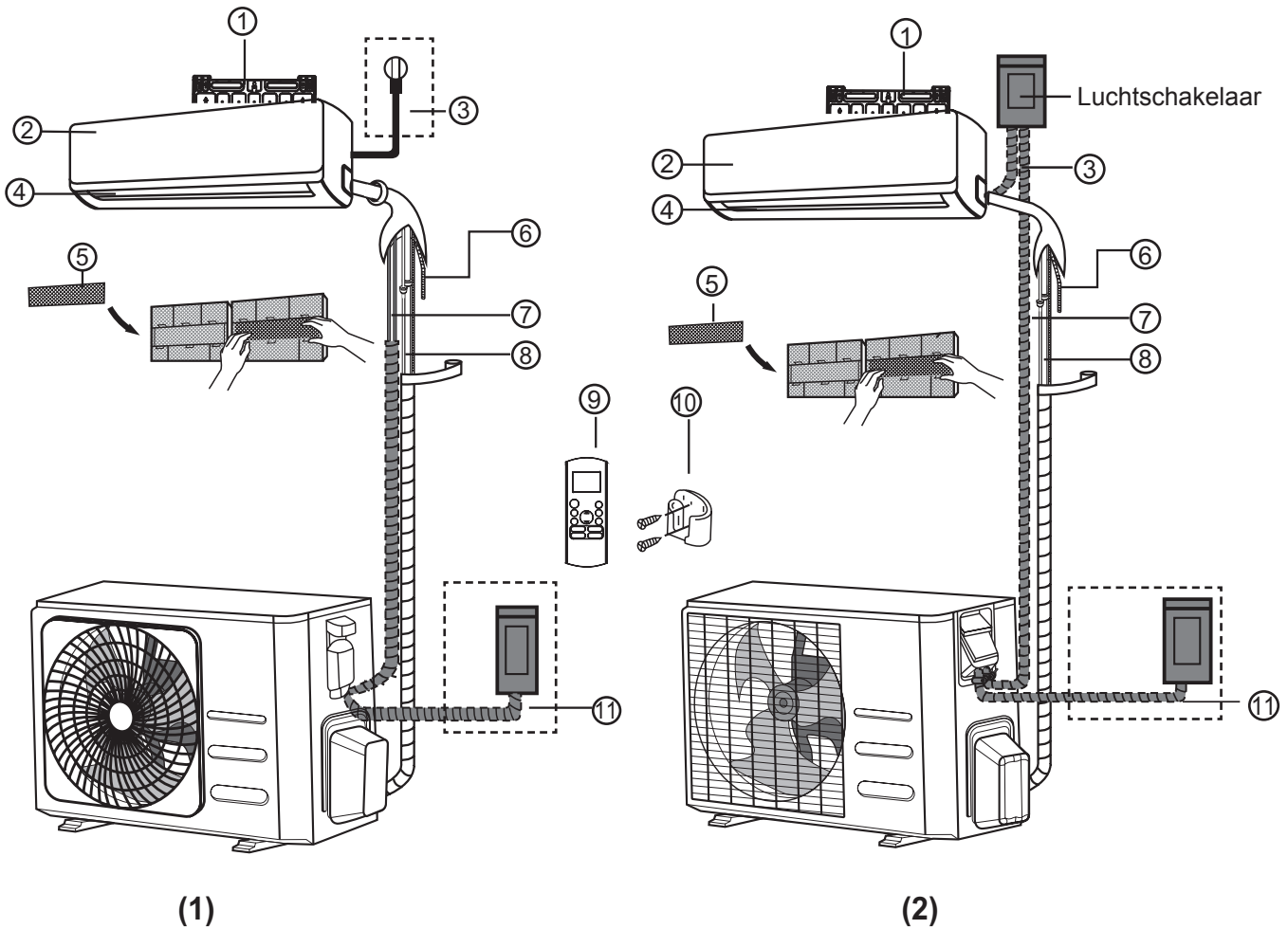

- | | | |
|-------------------------------|--|--|
| ① Wandmontageplaat | ⑤ Functionele filter (Op de achterkant van de hoofdfilter - Sommige units) | ⑨ Afstandsbediening |
| ② Voorpaneel | ⑥ Afvoerleiding | ⑩ Houder voor de afstandsbediening (Sommige units) |
| ③ Stroomkabel (Sommige units) | ⑦ Signaalkabel | ⑪ Voedingskabel buitenunit (Sommige units) |
| ④ Ventilatiekoepel | ⑧ Koelmiddelleidingen | |

OPMERKING OVER DE ILLUSTRATIES

De illustraties in deze handleiding dienen ter toelichting. De werkelijke vorm van uw binnenunit kan enigszins afwijken. De daadwerkelijke vorm is heeft voorrang.

Installatie binnenunit

Installatie-instructies - Binnenunit

VOORAFGAAND AAN DE INSTALLATIE

Voordat u de binnenunit installeert, raadpleeg het etiket op de doos van het product om te controleren of het modelnummer van de binnenunit overeenkomt met het modelnummer van de buitenunit.

Stap 1: De installatielocatie selecteren

Voordat u de binnenunit installeert, moet u een geschikte locatie kiezen. Hieronder volgen de normen die u helpen bij het kiezen van een geschikte locatie voor het apparaat.

Juiste installatielocaties voldoen aan de volgende normen:

- Goede luchtcirculatie
- Handige afwatering
- Het geluid van het apparaat zal andere mensen niet storen
- Stevig en solide - de locatie trilt niet
- Sterk genoeg om het gewicht van het apparaat te dragen
- Een locatie op ten minste één meter van alle andere elektrische apparaten (bijv. TV, radio, computer)

Installeer het apparaat **NIET** op de volgende locaties:

- In de buurt van een warmtebron, stoom of brandbaar gas
- In de buurt van ontvlambare voorwerpen zoals gordijnen of kleding
- In de buurt van obstakels die de luchtcirculatie kunnen blokkeren
- Bij de deuropening
- Op een locatie die blootstaat aan direct zonlicht

OPMERKING OVER HET GAT IN DE MUUR:

Als er geen vaste koelmiddelleidingen zijn: Houd er bij het kiezen van een locatie rekening mee dat u voldoende ruimte moet laten voor een gat in de muur (zie **Boorgat in de muur voor de stap van de verbinding sleidingen**) voor de signaalkabel en de koelmiddelleidingen die de binnen- en buitenunits verbinden. De standaardpositie voor alle leidingen is de rechterkant van de binnenunit (wanneer u tegenover het apparaat staat). Het apparaat is echter geschikt voor het aansluiten leidingen aan zowel linker- als rechterkant.

Raadpleeg het volgende diagram om de juiste afstand tot de muren en het plafond te waarborgen:

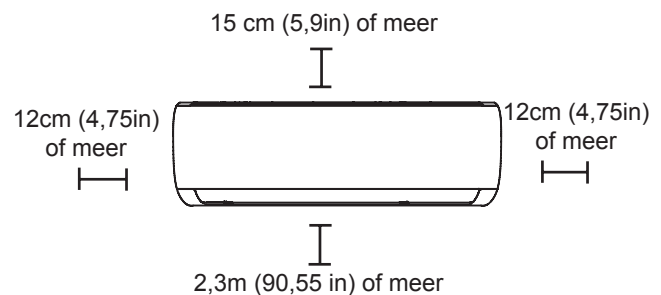

Stap 2: Bevestig de montageplaat aan de muur

De montageplaat is het apparaat waarop u de binnenunit gaat monteren.

- Verwijder de montageplaat aan de achterkant van de binnenunit.

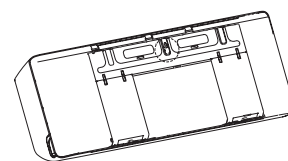

- Bevestig de montageplaat aan de muur met de meegeleverde schroeven. Zorg ervoor dat de montageplaat plat tegen de muur ligt.

OPMERKING VOOR MUREN VAN BETON OF STEEN:

Als de muur is gemaakt van baksteen, beton of soortgelijk materiaal, boor dan gaten met een diameter van 5 mm (0,2 inch) in de muur en plaats de meegeleverde ankerhulzen. Bevestig vervolgens de montageplaat aan de muur door de schroeven rechtstreeks in de clipankers aan te draaien.

Stap 3: Boor een gat in de muur voor de verbinding buizen

1. Bepaal de locatie van het gat in de muur op basis van de positie van de montageplaat. Raadpleeg de **Afmetingen van montageplaat**.
2. Boor een gat in de muur met een kernboormachine van 65 mm (2,5 inch) of 90 mm (3,54 inch) (afhankelijk van het model). Zorg ervoor dat het gat onder een lichte neerwaartse hoek wordt geboord, zodat het buitenste uiteinde van het gat ongeveer 5 mm tot 7 mm (0,2-0,275in) lager is dan het binnenste uiteinde. Dit zorgt voor een goede waterafvoer.
3. Plaats de beschermende muurhuls in het gat. Dit beschermt de randen van het gat en helpt het afdichten wanneer u klaar bent met het installatieproces.

! VOORZICHTIGHEID

Vermijd bij het boren van het gat in de muur draden, leidingen en andere gevoelige componenten.

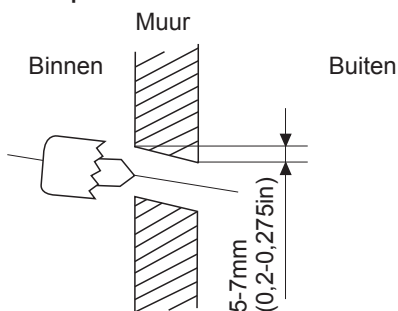

AFMETINGEN VOOR MONTAGEPLAATJES

Verschillende modellen hebben verschillende montageplaten. Voor de verschillende aanpassingsvereisten kan de vorm van de montageplaat enigszins verschillen. Maar de installatieafmetingen zijn hetzelfde voor dezelfde grootte van binnenunit.

Zie bijvoorbeeld Type A en Type B:

Juiste oriëntatie van de montageplaat

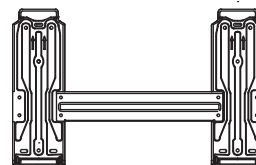
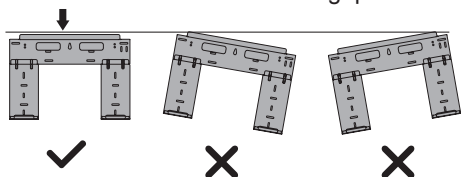

Type B.

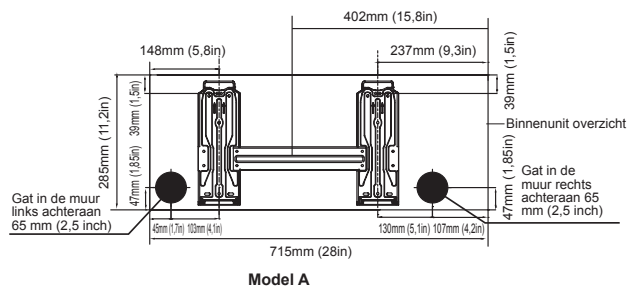

Model A

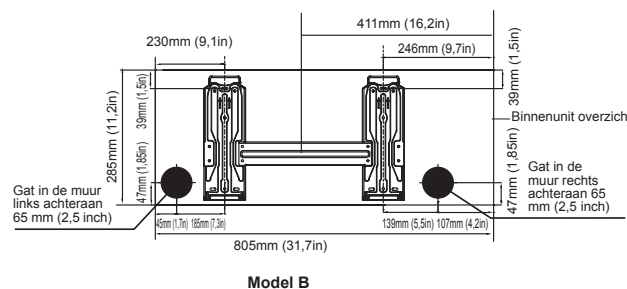

Model B

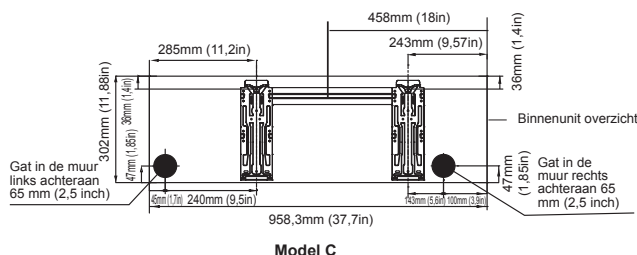

Model C

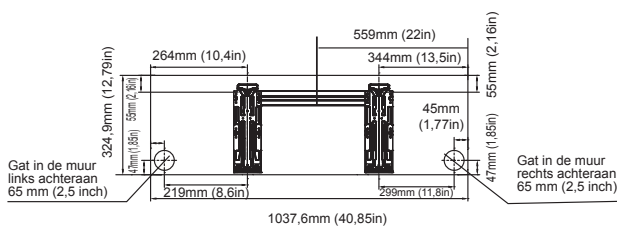

Model D

OPMERKING: Wanneer de verbinding sleiding aan de gaszijde $\Phi 15,88\text{mm}$ (5/8 inch) of meer is, moet het gat in de muur 90 mm (3,54 inch) zijn.

Stap 4: Koelmiddelleidingen voorbereiden

De koelmiddelleiding bevindt zich in een isolatiehuls die aan de achterkant van de unit is bevestigd. U moet de leidingen voorbereiden voordat u deze door het gat in de muur leidt.

1. Kies op basis van de positie van het gat in de muur ten opzichte van de montageplaat de zijde waaruit de leidingen het apparaat verlaten.
2. Als het gat in de muur zich achter het apparaat bevindt, houdt u het uitwerppaneel op zijn plaats. Als het gat in de muur zich aan de zijkant van de binnenunit bevindt, verwijdert u het plastic uitwerppaneel van die kant van de unit. Hierdoor ontstaat een gleuf waardoor uw leidingen de unit kunnen verlaten. Gebruik een punttang als het plastic paneel te moeilijk met de hand te verwijderen is.

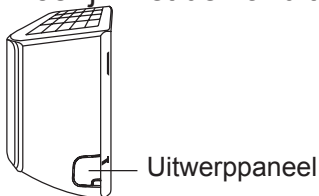

3. Als de bestaande verbindingleidingen al in de muur zijn ingebed, ga dan direct naar de stap **Sluit de afvoerslang aan**. Als er geen ingebedde leidingen zijn, sluit u de koelmiddelleidingen van de binnenunit aan op de verbindingleidingen die de binnen- en buitenunits verbinden. Raadpleeg het gedeelte **Koelmiddelleidingen aansluiten** van deze handleiding voor gedetailleerde instructies.

OPMERKING OVER DE HOEK VAN DE LEIDINGEN

Koelmiddelleidingen kunnen de binnenunit vanuit vier verschillende hoeken verlaten: linkerkant, rechterkant, linksachter, rechtsachter.

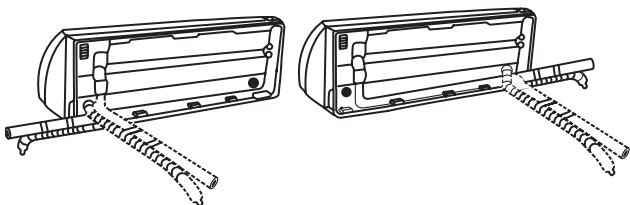

! VOORZICHTIGHEID

Wees uiterst voorzichtig om de leidingen niet te deuken of te beschadigen terwijl u ze weg buigt van het apparaat. Deuken in de leidingen hebben invloed op de prestaties van het apparaat.

- Draai de moeren vast met de voorgeschreven torsies. Als ze te vast worden aangedraaid, kunnen de moeren breken waardoor er koelmiddel kan lekken.

! VOORZICHTIGHEID

- Houd de leidinglengte minimaal om de extra hoeveelheid koelmiddel door verlenging van de leiding te minimaliseren. (Maximaal toegestane leidinglengte: 15 m (voor ** 09/12 *****) en 30 m (voor ** 18/24 *****))
- Let er bij het aansluiten van de leidingen op dat omringende objecten er niet mee interfereren of er contact mee maken om lekkage van koelmiddel als gevolg van fysieke schade te voorkomen.
- Zorg ervoor dat de ruimtes waar de koelmiddelleidingen zijn geïnstalleerd, voldoen aan de nationale gasregelgeving.
- Voer werkzaamheden uit zoals bijvullen van extra koelmiddel en pijplassen onder goede ventilatieomstandigheden.
- Voer las- en leidingwerkzaamheden uit voor mechanische verbindingen onder de omstandigheden dat het koelmiddel niet circuleert.
- Zorg ervoor dat bij het opnieuw aansluiten van de leidingen opnieuw flare-verbindingen worden uitgevoerd om lekkage van koelmiddel te voorkomen.
- Let er bij werkzaamheden aan de koelmiddelleidingen en de flexibele koelmiddelaansluitingen op dat deze niet fysiek worden beschadigd door omringende objecten.

Stap 5: Sluit de afvoerslang aan

Standaard is de afvoerslang aan de linkerkant van het apparaat bevestigd (wanneer u naar de achterkant van het apparaat kijkt). Ze kan echter ook aan de rechterkant worden bevestigd. Bevestig voor een goede afvoer de afvoerslang aan dezelfde kant als waar uw koelmiddelleiding uit de unit komt. Bevestig de verlenging van de afvoerslang (apart verkrijgbaar) aan het uiteinde van de afvoerslang.

- Omwikkel het verbindingspunt stevig met Teflon-tape om een goede afdichting te garanderen en lekkage te voorkomen.
- Omwikkel het gedeelte van de afvoerslang dat binnenshuis blijft met schuimleidingisolatie om condensatie te voorkomen.

- Verwijder de luchtfilter en giet een kleine hoeveelheid water in de afvoerbak om te zorgen dat het water soepel uit de unit stroomt.

! OPMERKING OVER HET PLAATSEN VAN DE AFVOERSLANG

Zorg ervoor dat de afvoerslang volgens de volgende figuren wordt opgesteld.

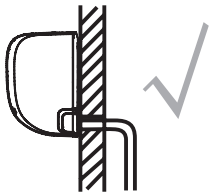

CORRECT

Zorg dat er geen knikken of deuken in de afvoerslang zitten om een goede afvoer te garanderen.

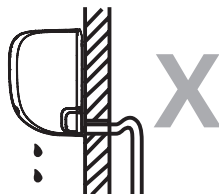

NIET CORRECT

Knikken in de afvoerslang zullen wateropvang veroorzaken.



NIET CORRECT

Knikken in de afvoerslang zullen wateropvang veroorzaken.



NIET CORRECT

Plaats het uiteinde van de afvoerslang niet in water of in containers die water verzamelen. Dit voorkomt een goede afvoer.

DICHT HET ONGEBRUIKTE AFVOERGAT AF

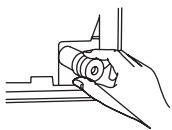

Om ongewenste lekken te voorkomen, moet u het ongebruikte afvoergat afdichten met de meegeleverde rubberen plug.

! LEES DEZE VOORSCHRIFTEN VOORDAT U ELEKTRISCH WERK UITVOERT

4. Alle bedrading moet voldoen aan de lokale en nationale elektrische codes en voorschriften en moet worden geïnstalleerd door een erkende elektricien.
5. Alle elektrische verbindingen moeten worden gemaakt volgens het elektrisch aansluitschema op de panelen van de binnen- en buitenunits.
6. Stop onmiddellijk met werken als er een ernstig veiligheidsprobleem is met de stroomvoorziening. Leg uw redenering uit aan de klant en weiger het apparaat te installeren totdat het veiligheidsprobleem correct is opgelost.
7. De voedingsspanning moet binnen 90-110% van de nominale spanning liggen. Onvoldoende stroomvoorziening kan storingen, elektrische schokken of brand veroorzaken.
8. Als u stroom aansluit op vaste bedrading, installeer dan een overspanningsbeveiliging en een hoofdschakelaar met een capaciteit van 1,5 keer de maximale stroom van de unit.
9. Als de voeding wordt aangesloten op vaste bedrading, moet een schakelaar of stroomonderbreker die alle polen verbreekt en een contactscheiding heeft van minimaal 1/8in (3 mm) worden opgenomen in de vaste bedrading. De gekwalificeerde technicus moet een goedgekeurde stroomonderbreker of schakelaar gebruiken.
10. Sluit het apparaat alleen aan op een afzonderlijke aftakcircuituitgang. Sluit geen ander apparaat op dit stopcontact aan.
11. Zorg ervoor dat u de airconditioner goed aardt.
12. Elke draad moet stevig zijn aangesloten. Losse bedrading kan ertoe leiden dat de terminal oververhit raakt, wat kan leiden tot productstoringen en mogelijk brand.
13. Laat draden niet tegen koelmiddelslangen, de compressor of bewegende delen in het apparaat komen of erop rusten.
14. Als het apparaat een aanvullende elektrische verwarming heeft, moet deze op minimaal 1 meter (40in) afstand van brandbare materialen worden geïnstalleerd.
15. Raak de elektrische componenten nooit kort nadat de stroom is uitgeschakeld aan om elektrische schokken te voorkomen. Wacht na het uitschakelen van de stroom altijd 10 minuten of langer voordat u de elektrische componenten aanraakt.

WAARSCHUWING

ALVORENS ELK ELEKTRISCH OF BEDRADINGSWERK UIT TE VOEREN, SCHAKEL DE HOOFDVOEDING NAAR HET SYSTEEM UIT.

Stap 6: De signaalkabel aansluiten

De signaalkabel maakt communicatie mogelijk tussen de binnen- en buitenunits. U moet eerst de juiste kabelmaat kiezen voordat u deze voorbereidt op de aansluiting.

Kabeltypen

- **Voedingskabel binnen** (indien van toepassing): H05VV-F of H05V2V2-F
- **Voedingskabel buiten**: H07RN-F
- **Signaalkabel**: H07RN-F

Minimaal dwarsdoorsnedegebied van voedings- en signaalkabels (Ter referentie)

Nominale stroom van apparaat (A)	Nominaal dwarsdoorsnedeoppervlak (mm ²)
> 3 en ≤ 6	0,75
> 6 en ≤ 10	1
> 10 en ≤ 16	1,5
> 16 en ≤ 25	2,5
> 25 en ≤ 32	4
> 32 en ≤ 40	6

- Pas bij het product dat het R-32-koelmiddel gebruikt op om geen vonk te genereren door aan de volgende vereisten te voldoen:
 - Verwijder de zekeringen niet als de stroom is ingeschakeld.
 - Trek de stekker niet uit het stopcontact als de stroom is ingeschakeld.
 - Het wordt aanbevolen om de uitlaat op een hoge positie te plaatsen. Plaats de koorden zodat ze niet in de war raken.

KIES DE JUISTE KABELGROOTTE

De grootte van de benodigde voedingskabel, signaalkabel, zekering en schakelaar wordt

bepaald door de maximale stroom van het apparaat. De maximale stroom wordt aangegeven op het typeplaatje op het zijpaneel van het apparaat. Raadpleeg dit typeplaatje om de juiste kabel, zekering of schakelaar te kiezen.

1. Open het voorpaneel van de binnenunit.
2. Open het deksel van de bedradingskast aan de rechterkant van het apparaat met een schroevendraaier. Dit zal het aansluitblok onthullen.

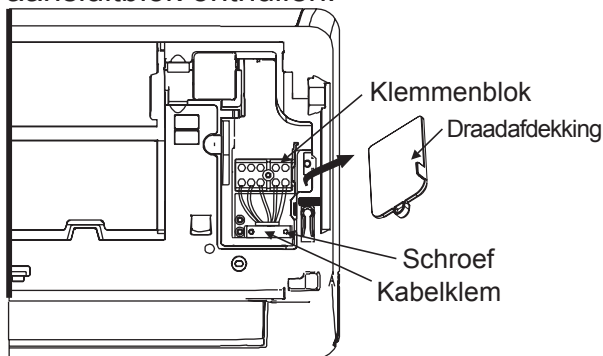

⚠ WAARSCHUWING

ALLE BEDRADING MOET STRIKT WORDEN UITGEVOERD OVEREENKOMSTIG HET BEDRADINGSSCHEMA OP DE ACHTERKANT VAN HET VOORPANEEL VAN DE BINNENUNIT.

3. Schroef de kabelklem onder het klemmenblok los en leg deze opzij.
4. Wanneer u kijkt naar de achterkant van het apparaat, verwijder het plastic paneel links onderaan.
5. Voer de signaaldraad door deze gleuf, van de achterkant van het apparaat naar de voorkant.
6. Wanneer u kijkt naar de voorkant van het apparaat, sluit de draad aan volgens het bedradingschema van de binnenunit, sluit de u-lip aan en schroef elke draad stevig vast op de overeenkomstige aansluiting.

⚠ VOORZICHTIGHEID

MENG DE STROOM- EN NULL-DRADEN NIET

Dit is gevaarlijk en kan ervoor zorgen dat de airconditioning defect raakt.

7. Nadat u hebt gecontroleerd of elke verbinding goed is bevestigd, gebruik de kabelklem om de signaalkabel aan het apparaat te bevestigen. Schroef de kabelklem stevig vast.
8. Plaats de draadafdekking aan de voorkant van het apparaat en het plastic paneel aan de achterkant terug.

⚠ OPMERKING OVER BEDRADING

HET PROCES VOOR HET VERBINDEN VAN DE BEDRADING KAN ENIGSZINS VERSCHILLEN AFHANKELIJK VAN HET APPARAAT EN DE REGIO.

Stap 7: Leidingen en kabels omwikkelen

Voordat u de leidingen, afvoerslang en de signaalkabel door het gat in de muur voert, moet u ze bundelen om ruimte te besparen, te beschermen en te isoleren (Niet van toepassing in Noord-Amerika).

1. Bundel de afvoerslang, koelmiddelleidingen en signaalkabel zoals hieronder weergegeven:

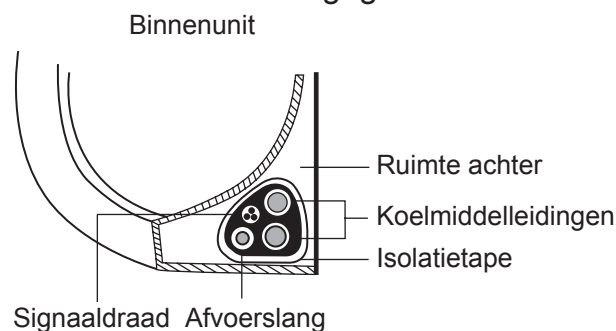

DE AFVOERSLANG MOET ONDERAAN

Zorg ervoor dat de afvoerslang zich onderaan de bundel bevindt. Als u de afvoerslang bovenop de bundel plaatst, kan de opvangbak overstromen, wat kan leiden tot brand of waterschade.

VERVLECHT DE SIGNAALKABEL NIET MET ANDERE DRADEN

Bij het bundelen van deze items, mag u de signaalkabel niet met vervlechten of kruisen met andere bedrading.

2. Bevestig de afvoerslang met behulp van zelfklevende vinyltape aan de onderkant van de koelmiddelleidingen.
3. Wikkel de signaaldraad, de koelmiddelleidingen en de afvoerslang met behulp van isolatietape strak samen. Controleer nogmaals of alle items zijn gebundeld.

OMWIKKEL DE UITEINDEN VAN DE LEIDINGEN NIET

Houd bij het omwikkelen van de bundel de uiteinden van de leidingen vrij. U moet er toegang toe hebben om aan het einde van het installatieproces te testen op lekken (zie het gedeelte **Elektrische controles en Lekcontroles** in deze handleiding).

Stap 8: De binnenunit monteren

Als u nieuwe verbindingleidingen op de buitenunit hebt geïnstalleerd, doet u het volgende:

1. Als u de koelmiddelleiding al door het gat in de muur heeft gestoken, ga dan naar stap 4.
2. Controleer anders nogmaals of de uiteinden van de koelmiddelleidingen afgedicht zijn om te voorkomen dat vuil of vreemde materialen in de leidingen komen.
3. Leid de gewikkelde bundel van koelmiddelleidingen, afvoerslang en signaaldraad langzaam door het gat in de muur.
4. Haak de bovenkant van de binnenunit op de bovenste haak van de montageplaat.
5. Controleer of het apparaat stevig is vastgehaakt bij de montage door lichte druk uit te oefenen op de linker- en rechterkant van het apparaat. Het apparaat mag niet schudden of verschuiven.
6. Druk met gelijkmatige druk op de onderste helft van het apparaat. Blijf duwen totdat het apparaat op de haken langs de onderkant van de montageplaat klikt.
7. Controleer nogmaals of het apparaat stevig is bevestigd door lichte druk uit te oefenen op de linker- en rechterkant van het apparaat.

Als er al koelmiddelleidingen in de muur zijn ingebed, doet u het volgende:

1. Haak de bovenkant van de binnenunit op de bovenste haak van de montageplaat.
2. Gebruik een beugel of wig om het apparaat te stutten, zodat u voldoende ruimte hebt om de koelmiddelleidingen, signaalkabel en afvoerslang aan te sluiten.

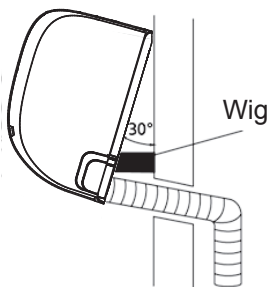

3. Sluit de afvoerslang en de koelmiddelleidingen aan (raadpleeg het gedeelte **Aansluiting koelmiddelleidingen** in deze handleiding voor instructies).
4. Houd het aansluitpunt van de leiding vrij om de lekkagetest uit te voeren (zie hoofdstuk **Elektrische controles en Lekcontroles** in deze handleiding).
5. Omwikkel het aansluitpunt na de lekkagetest met isolatietape.
6. Verwijder de beugel of wig waarmee het apparaat wordt gestut.
7. Druk met gelijkmatige druk op de onderste helft van het apparaat. Blijf duwen totdat het apparaat op de haken langs de onderkant van de montageplaat klikt.

HET APPARAAT IS VERSTELBAAR

Houd er rekening mee dat de haken op de montageplaat kleiner zijn dan de gaten aan de achterkant van het apparaat. Als u vindt dat er niet voldoende ruimte is om ingebedde leidingen op de binnenunit aan te sluiten, kan het apparaat links of rechts worden aangepast met ongeveer 30-50 mm (1,25-1,95 inch), afhankelijk van het model.

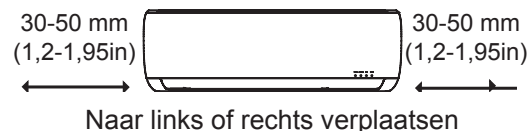

Installatie buitenunit

Installeer het apparaat door de lokale codes en voorschriften te volgen. Er kunnen verschillen zijn tussen de verschillende regio's.

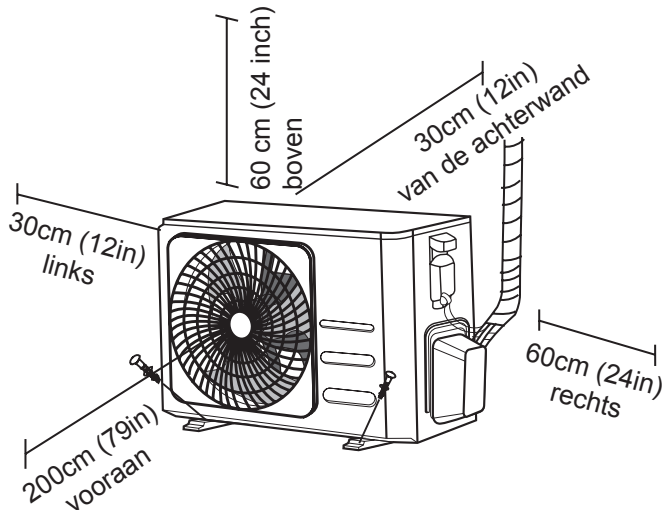

Installatie-instructies - Buitenunit

Stap 1: De installatielocatie selecteren

Voordat u de buitenunit installeert, moet u een geschikte locatie kiezen. Hieronder volgen de normen die u helpen bij het kiezen van een geschikte locatie voor het apparaat.

Juiste installatielocaties voldoen aan de volgende normen:

- Voldoet aan alle ruimtelijke vereisten die worden weergegeven in de vereisten voor de installatieruimte hierboven.
- Goede luchtcirculatie en ventilatie
- Stevig en solide - de locatie kan het apparaat ondersteunen en zal niet trillen
- Het geluid van het apparaat zal anderen niet storen
- Beschermd tegen langdurige periodes van direct zonlicht of regen
- Wanneer sneeuwval wordt verwacht, hef het apparaat boven het basisplatform om ijsvorming en schade aan de spoel te voorkomen. Monteer het apparaat hoog genoeg om boven de gemiddelde opgehoopte sneeuwval in het gebied te liggen. De minimale hoogte moet 18 inch zijn

Installeer het apparaat **NIET** op de volgende locaties:

- ⊘ In de buurt van een obstakel dat de luchtinlaten en -uitlaten blokkeert
- ⊘ In de buurt van een openbare straat, drukke gebieden, of waar lawaai van het apparaat anderen zal storen
- ⊘ In de buurt van dieren of planten die schade kunnen oplopen door de afvoer van hete lucht
- ⊘ In de buurt van elke bron van brandbaar gas
- ⊘ Op een locatie die wordt blootgesteld aan grote hoeveelheden stof
- ⊘ Op een locatie die wordt blootgesteld aan overmatige hoeveelheden zoute lucht

BIJZONDERE OVERWEGINGEN VOOR EXTREME WEERSOMSTANDIGHEDEN

Als het apparaat wordt blootgesteld aan hevige wind:

Installeer het apparaat zodanig dat de luchtafvoerventilator in een hoek van 90° staat met de windrichting. Bouw indien nodig een barrière vooraan het apparaat om het tegen extreem zware wind te beschermen. Zie onderstaande figuren.

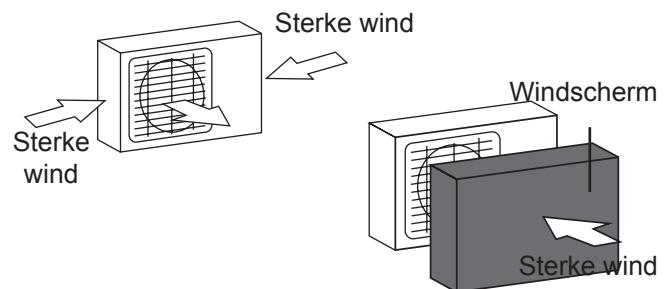

Als het apparaat vaak wordt blootgesteld aan hevige regen of sneeuw:

Bouw een beschutting boven het apparaat om het te beschermen tegen regen of sneeuw. Pas op dat u de luchtstroom rond het apparaat niet belemmert.

Als het apparaat vaak wordt blootgesteld aan zoute lucht (aan de kust):

Gebruik een buitenunit die speciaal is ontworpen om corrosie te weerstaan.

Stap 2: De afvoergoot installeren (enkel apparaten met warmtepomp)

Voordat u de buitenunit vastschroeft, moet u de afvoergoot aan de onderkant van het apparaat installeren. Merk op dat er twee verschillende soorten afvoergoten zijn, afhankelijk van het type buitenunit.

Als de afvoergoot wordt geleverd met een rubberen afdichting (zie Afb. A), doet u het volgende:

1. Breng de rubberen afdichting aan op het uiteinde van de afvoergoot die wordt aangesloten op de buitenunit.
2. Steek de afvoergoot in het gat in de bodem van het apparaat.
3. Draai de afvoergoot 90° totdat deze op zijn plaats klikt in de richting van de voorkant van het apparaat.
4. Sluit een verlenging van de afvoerslang (niet inbegrepen) aan op de afvoergoot om water uit de unit te leiden tijdens de verwarmingsmodus.

Als de afvoergoot niet wordt geleverd met een rubberen afdichting (zie Afb. B), doet u het volgende:

1. Steek de afvoergoot in het gat in de bodem van het apparaat. De afvoergoot klikt op zijn plaats.
2. Sluit een verlenging van de afvoerslang (niet inbegrepen) aan op de afvoergoot om water uit de unit te leiden tijdens de verwarmingsmodus.

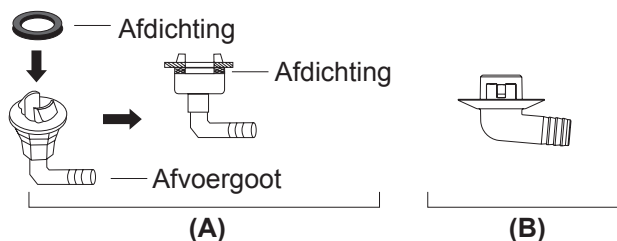
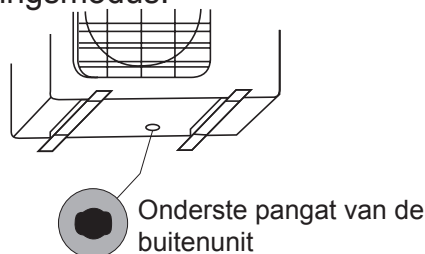

Stap 3: De buitenunit verankeren

De buitenunit kan worden verankerd in de grond of aan een muurbeugel met bout (M10). Bereid de installatiebasis van het apparaat voor volgens de onderstaande afmetingen.

MONTAGEAFMETINGEN VAN HET APPARAAT

De onderstaande lijst geeft de verschillende afmetingen aan van de buitenunit en de afstand tussen hun montagevoeten. Bereid de installatiebasis van het apparaat voor volgens de onderstaande afmetingen.

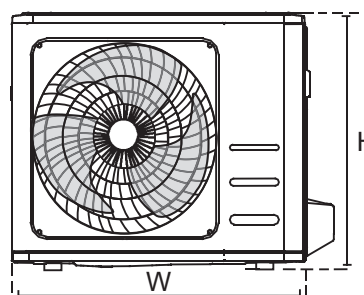
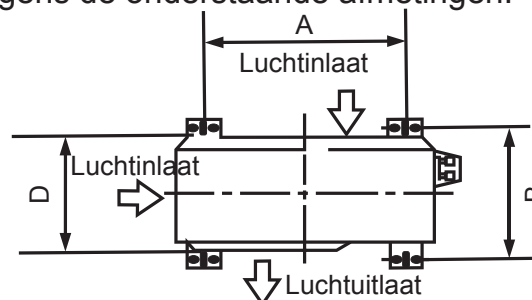

! IN KOUDE KLIMATEN

Zorg in koude klimaten dat de afvoerslang zo verticaal mogelijk staat om een snelle waterafvoer te garanderen. Als water te langzaam wegloopt, kan het in de slang bevriezen en het apparaat onder water zetten.

Afmetingen buitenunit (mm) W × H × D	Montageafmetingen	
	Afstand A (mm)	Afstand B (mm)
720 × 495 × 270 (28,3" × 19,5" × 10,6")	452 (17,7")	255 (10,0")
800 × 554 × 333 (31,5" × 21,8" × 13,1")	514 (20,2")	340 (13,4")
845 × 702 × 363 (33,3" × 27,6" × 14,3")	540 (21,3")	350 (13,8")

Als u het apparaat op de grond of op een betonnen montageplatform installeert, doet u het volgende:

1. Markeer de posities voor vier expansiebouten op basis van de maattabel.
2. Boor vooraf gaten voor de expansiebouten.
3. Plaats een moer op het uiteinde van elke expansiebout.
4. Hamer de expansiebouten in de voorgeboorde gaten.
5. Verwijder de moeren van de expansiebouten en plaats de buitenunit op de bouten.
6. Plaats de sluitring op elke expansiebout en vervang vervolgens de moeren.
7. Draai elke moer met een sleutel vast totdat deze goed vastzit.

 **WAARSCHUWING**

BIJ HET BOREN IN BETON WORDT OOGBESCHERMING TE ALLEN TIJD AANBEVOLEN.

Ga als volgt te werk als u het apparaat op een muurbeugel wilt installeren:

 **VOORZICHTIGHEID**

Zorg ervoor dat de muur is gemaakt van massieve baksteen, beton of van vergelijkbaar sterk materiaal. **De muur moet minstens vier keer het gewicht van de unit kunnen dragen.**

1. Markeer de positie van de bevestigingsgaten op basis van de maattabel.
2. Boor de gaten voor de expansiebouten voor.
3. Plaats een sluitring en moer op het uiteinde van elke expansiebout.
4. Steek de expansiebouten door de gaten in de montagebeugels, plaats de montagebeugels op hun plaats en hamer de expansiebouten in de muur.
5. Controleer of de montagebeugels waterpas zijn.
6. Til het apparaat voorzichtig op en plaats de montagevoeten op de beugels.
7. Bevestig het apparaat stevig aan de beugels.
8. Installeer, indien toegestaan, de unit met rubberen pakkingen om trillingen en lawaai te verminderen.

Stap 4: De signaal- en voedingskabels aansluiten

Het klemmenblok van de buitenunit wordt beschermd door een afdekking voor elektrische bedrading aan de zijkant van het apparaat. Een uitgebreid bedradingsschema is afgedrukt aan de binnenkant van het bedradingdeksel.

⚠ WAARSCHUWING

ALVORENS ELK ELEKTRISCH OF BEDRADINGSWERK UIT TE VOEREN, SCHAKEL DE HOOFDVOEDING NAAR HET SYSTEEM UIT.

1. Bereid de kabel voor op aansluiting:

GEBRUIK DE JUISTE KABEL

- Voedingskabel binnen (indien van toepassing): H05VV-F of H05V2V2-F
- Voedingskabel buiten: H07RN-F
- Signaalkabel: H07RN-F

KIES DE JUISTE KABELGROOTTE

De grootte van de benodigde voedingskabel, signaalkabel, zekering en schakelaar wordt bepaald door de maximale stroom van het apparaat. De maximale stroom wordt aangegeven op het typeplaatje op het zijpaneel van het apparaat. Raadpleeg dit typeplaatje om de juiste kabel, zekering of schakelaar te kiezen.

- Gebruik draadstrippers en strip de rubberen mantel van beide uiteinden van de kabel om ongeveer 40 mm (1,57 inch) van de draden binnenin zichtbaar te maken.
- Strip de isolatie van de uiteinden van de draden.
- Gebruik een draadkrimper om de u-lippen aan de uiteinden van de draden te krimpen.

VOORZICHTIGHEID VOOR STROOMDRAAD

Zorg er bij het krimpen van draden voor dat u de stroomdraad "L" duidelijk onderscheidt van andere draden.

⚠ WAARSCHUWING

ALLE BEDRADINGSWERKZAAMHEDEN MOETEN STRIKT WORDEN UITGEVOERD OVEREENKOMSTIG HET BEDRADINGSSCHEMA DAT ZICH BINNEN DE DRAADAFDEKKING VAN DE BUITENUNIT BEVINDT.

- Schroef het deksel van de elektrische bedrading los en verwijder het.
- Schroef de kabelklem onder het klemmenblok los en leg deze opzij.
- Sluit de draad aan volgens het bedradingsschema en schroef de u-lip van elke draad stevig vast op de bijbehorende klem.
- Nadat u hebt gecontroleerd of elke verbinding veilig is, maakt u een lus van de draden om te voorkomen dat er regenwater in de terminal stroomt.
- Bevestig de kabel met behulp van de kabelklem aan het apparaat. Schroef de kabelklem stevig vast.
- Isoleer ongebruikte draden met elektrische PVC-tape. Plaats ze zo dat ze geen elektrische of metalen onderdelen raken.
- Plaats de draadafdekking aan de zijkant van het apparaat terug en schroef deze vast.

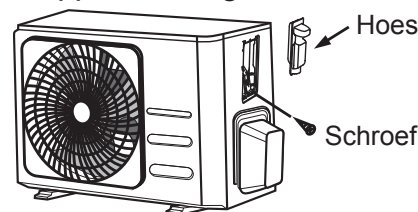

In Noord-Amerika

- Verwijder de draadafdekking van het apparaat door de 3 schroeven los te draaien.
- Demonteer de doppen op het geleiderpaneel.
- Monteer de geleiderbuizen (niet meegeleverd) op het geleiderpaneel.
- Sluit zowel de stroomtoevoer als de laagspanningsleidingen correct aan op de overeenkomstige klemmen op het klemmenblok.
- Aard het apparaat in overeenstemming met de lokale voorschriften.
- Zorg ervoor dat elke draad een lengte heeft die enkele centimeters langer is dan de vereiste lengte voor de bedrading.
- Gebruik borgmoeren om de geleiderbuizen vast te zetten.

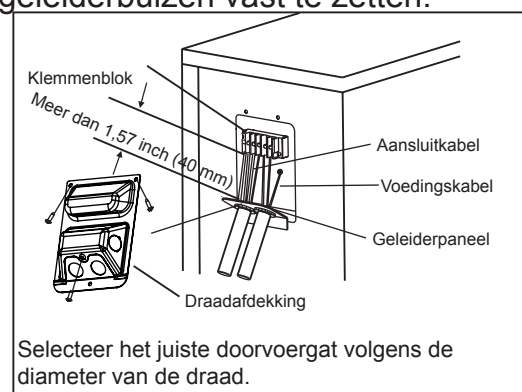

Aansluiting koelmiddelleidingen

Laat bij het aansluiten van koelmiddelleidingen **geen** andere stoffen of gassen dan het aangegeven koelmiddel in het apparaat komen. De aanwezigheid van andere gassen of stoffen zal de capaciteit van het apparaat verlagen en kan een abnormaal hoge druk in de koelcyclus veroorzaken. Dit kan explosie en letsel veroorzaken.

Opmerking over de leidinglengte

De lengte van de koelmiddelleidingen zal invloed op de prestaties en energie-efficiëntie van de eenheid hebben. Nominale efficiëntie wordt getest op eenheden met een pijplengte van 5 meter (16,5ft) om trillingen en overmatig geluid te minimaliseren.

Raadpleeg de onderstaande tabel voor specificaties over de maximale lengte en valhoogte van de leidingen.

Maximale lengte en druppelhoogte van koelmiddelleidingen per eenheidsmodel

Model	Capaciteit (BTU/u)	Max. Lengte (m)	Max. Valhoogte (m)
R32 airconditioner met omvormersplitsing	<15.000	25 (82ft)	10 (33ft)
	≥ 15.000 en < 24.000	30 (98,5ft)	20 (66ft)
	≥ 24.000 en < 36.000	50 (164ft)	25 (82ft)

Aansluitinstructies - Koelmiddelleidingen

Stap 1: Leidingen snijden

Wees bij het voorbereiden van koelmiddelleidingen extra voorzichtig om ze goed af te snijden en te verbreden. Dit zorgt voor een efficiënte werking en minimaliseert de behoefte aan toekomstig onderhoud.

1. Meet de afstand tussen de binnen- en buitenunits.
2. Snijd de leiding iets langer dan de gemeten afstand met een leidingsnijder.
3. Zorg ervoor dat de leiding in een perfecte hoek van 90° wordt gesneden.

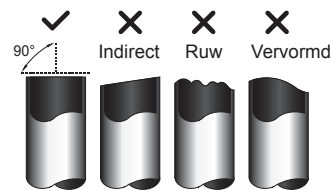

⊘ VERVORM DE PIJP NIET TIJDENS HET SNIJDEN

Wees extra voorzichtig om de leiding niet te beschadigen, deuken of vervormen tijdens het snijden. Dit zal het verwarmingsrendement van het apparaat drastisch verminderen.

Stap 2: Bramen verwijderen

Bramen kunnen de luchtdichte afdichting van de aansluiting van de koelmiddelleidingen beïnvloeden. Ze moeten volledig worden verwijderd.

1. Houd de leiding in een neerwaartse hoek om te voorkomen dat er bramen in de leiding vallen.
2. Verwijder met een ruimer of ontbraamgereedschap alle bramen uit het gesneden gedeelte van de leiding.



Stap 3: Flare-leidinguiteinden

Goed felsen is essentieel om een luchtdichte afdichting te bereiken.

1. Na het verwijderen van bramen van de gesneden leiding, sluit u de uiteinden af met PVC-tape om te voorkomen dat vreemde materialen in de leiding komen.
2. Omhul de leiding met isolatiemateriaal.
3. Plaats flensmoeren op beide uiteinden van de leiding. Zorg ervoor dat ze in de juiste richting wijzen, want je kunt ze niet aantrekken of hun richting veranderen na het affakkelen.

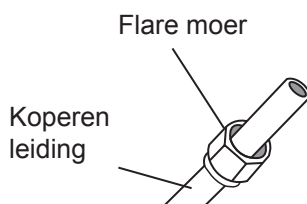

4. Verwijder PVC-tape van de uiteinden van de leiding wanneer u klaar bent om affakkelen uit te voeren.
5. Klem flare vorm op het uiteinde van de pijp. Het uiteinde van de leiding moet zich uitstrekken voorbij de rand van de flare vorm in overeenstemming met de afmetingen in de onderstaande tabel.

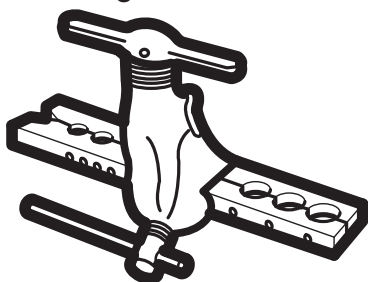

LEIDINGVERLENGING VOORBIJ FLARE-VORM

Buitendiameter van leiding (mm)	A (mm)	
	Min.	Max.
ø6,35 (ø0,25")	0,7 (0,0275")	1,3 (0,05")
ø9,52 (ø0,375")	1,0 (0,04")	1,6 (0,063")
ø12,7 (ø0,5")	1,0 (0,04")	1,8 (0,07")
ø15,88 (ø0,63")	2,0 (0,078")	2,2 (0,086")

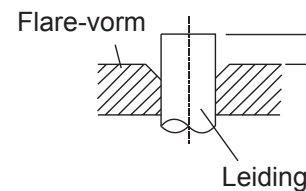

6. Plaats het felsgereedschap op de vorm.
7. Draai de hendel van het affakkeltool met de klok mee totdat de pijp volledig uitloopt.
8. Verwijder het felsgereedschap en de fakkelvorm en inspecteer vervolgens het uiteinde van de leiding op barsten en zelfs fakkelen.

Stap 4: Leidingen aansluiten

Let bij het aansluiten van koelmiddelleidingen op dat u geen overmatige torsie toepast of de leidingen op enigerlei wijze vervormt. Sluit eerst de lagedrukleiding aan en vervolgens de hogedrukleiding.

MINIMALE BUIGRADIUS

Bij het buigen van verbindingleidingen voor koelmiddel is de minimale buigradius 10 cm.

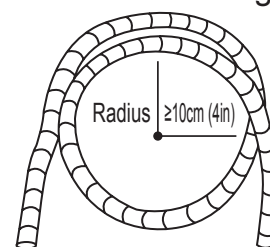

Instructies voor het aansluiten van leidingen op de binnenunit

1. Lijn het midden van de twee pijpen die u gaat verbinden uit.

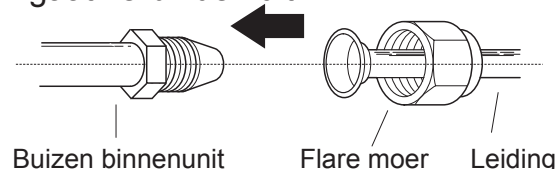

2. Draai de flensmoer zo stevig mogelijk met de hand vast.
3. Pak de moer op de slang van de unit vast met behulp van een sleutel.
4. Terwijl u de moer op de buis van de unit stevig vasthoudt, gebruikt u een torsiesleutel om de flensmoer vast te draaien volgens de torsiewaarden in de onderstaande tabel met Torsievereisten. Draai de flensmoer iets los en draai hem weer vast.

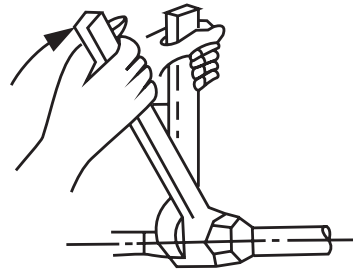

TORSIEVEREISTEN

Buitendiameter van leiding (mm)	Aandraaimoment (N·m)	Flare-afmeting (B) (mm)	Flare-vorm
ø6,35 (ø0,25")	18~20 (180~200kgf.cm)	8,4~8,7 (0,33~0,34")	
ø9,52 (ø0,375")	32~39 (320~390kgf.cm)	13,2~13,5 (0,52~0,53")	
ø12,7 (ø0,5")	49~59 (490~590kgf.cm)	16,2~16,5 (0,64~0,65")	
ø15,88 (ø0,63")	57~71 (570~710kgf.cm)	19,2~19,7 (0,76~0,78")	

⊘ PAS GEEN OVERMATIGE TORSIE TOE

Overmatige kracht kan de moer breken of de koelmiddelleidingen beschadigen. U mag de torsievereisten in de bovenstaande tabel niet overschrijden.

Instructies voor het aansluiten van leidingen op de buitenunit

1. Schroef het deksel los van de gepakte klep aan de zijkant van de buitenunit.
2. Verwijder de beschermkappen van de uiteinden van de kleppen.
3. Lijn het uitlopende pijpuiteinde uit met elke klep en draai de flensmoer zo stevig mogelijk met de hand vast.
4. Pak het huis van de klep vast met behulp van een sleutel. Pak de moer die de serviceklep dichthoudt niet vast.
5. Draai de flensmoer iets los en draai hem weer vast.
6. Herhaal stap 3 tot 6 voor de resterende leiding.

⚠ GEBUIK EEN SPANNER OM HET HOOFDDEEL VAN DE KLEP TE GRIJPEN

De torsie van het vastdraaien van de flensmoer kan andere delen van de klep doen afbreken.

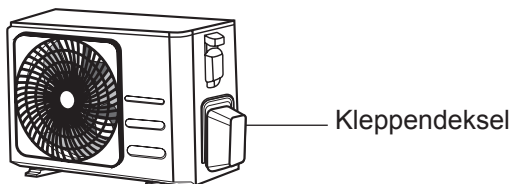

5. Terwijl u de klep stevig vastgrijpt, gebruikt u een torsiesleutel om de flensmoer vast te draaien volgens de juiste torsiewaarden.

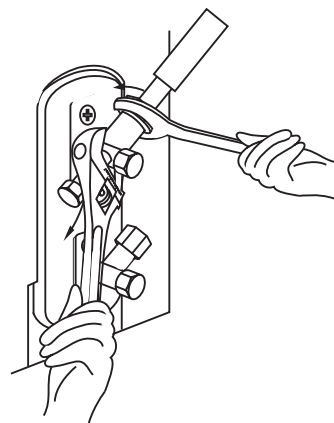

Luchtafvoer

Vorbereidingen en voorzorgsmaatregelen

Lucht en vreemde stoffen in het koelmiddelcircuit kunnen abnormale drukstijgingen veroorzaken, die de airconditioner kunnen beschadigen, de efficiëntie kunnen verminderen en letsel kunnen veroorzaken. Gebruik een vacuümpomp en spuitstukmeter om het koelmiddelcircuit te evacueren en niet-condenseerbaar gas en vocht uit het systeem te verwijderen. De evacuatie moet worden uitgevoerd bij de eerste installatie en wanneer het apparaat wordt verplaatst.

VOORDAT U DE EVACUATIE UITVOERT

- Controleer of de verbindingleidingen tussen de binnen- en buitenunits goed zijn aangesloten.
- Controleer of alle bedrading correct is aangesloten.

Evacuatie-instructies

1. Sluit de vulslang van de spuitstukmeter aan op de servicepoort op de lagedrukklep van de buitenunit.
2. Sluit een andere laadslang van de spuitstukmeter aan op de vacuümpomp.
3. Open de lagedrukzijde van de spuitstukmeter. Houd de hogedrukzijde gesloten.
4. Schakel de vacuümpomp in om het systeem te evacueren.
5. Laat het vacuüm minimaal 15 minuten lopen, of totdat de Compound Meter -76cmHg (-10^5 Pa) aangeeft.

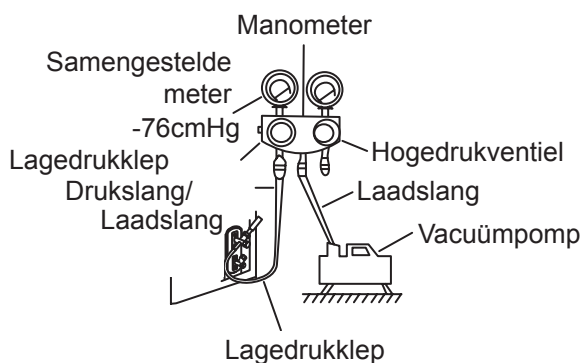

6. Sluit de lagedrukzijde van de spuitstukmeter en schakel de vacuümpomp uit.

7. Wacht 5 minuten en controleer vervolgens of de systeemdruk niet is veranderd.
8. Raadpleeg als er een verandering in de systeemdruk optreedt de sectie Gaslekcontrole voor informatie over het controleren op lekken. Als de systeemdruk niet verandert, draai dan de dop los van de gepakte klep (hogedrukklep).
9. Steek een zeskantsleutel in de gepakte klep (hogedrukklep) en open de klep door de sleutel 1/4 linksom te draaien. Luister of er gas uit het systeem ontsnapt en sluit vervolgens de klep na 5 seconden.
10. Let gedurende een minuut op de manometer om er zeker van te zijn dat de druk niet verandert. De meting op de manometer moet iets hoger zijn dan de atmosferische druk.
11. Verwijder de vulslang uit de servicepoort.

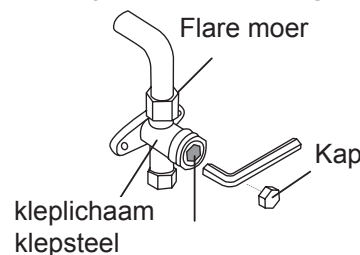

12. Gebruik een zeskantsleutel en open zowel de hogedruk- als de lagedrukklep volledig.
13. Draai de ventieldoppen op alle drie de kleppen (servicepoort, hoge druk, lage druk) met de hand vast. U kunt het indien nodig verder vastdraaien met een torsiesleutel.

! OPEN VOORZICHTIG DE KLEPSTAMMEN

Draai bij het openen van de klepstelen aan de zeskantige sleutel totdat deze tegen de stop aankomt. Probeer de klep niet verder te openen.

Opmerking over het toevoegen van koelmiddel

Afhankelijk van de leidinglengte vereisen sommige systemen extra vulling, afhankelijk van de leidinglengte. De standaard leidinglengte is 5 meter (16'). Het koelmiddel moet worden gevuld via de servicepoort op de lagedrukklep van de buitenunit. Het extra koelmiddel dat nog gevuld moet worden kan worden berekend met behulp van het volgende formule:

AANVULLENDE KOELMIDDEL PER LEIDINGLENGTE

Lengte verbindingleiding (m)	Luchtzuiveringsmethode	Extra koelmiddel	
≤ Standaard leidinglengte	Vacuümpomp	N/A	
> Standaard leidinglengte	Vacuümpomp	Vloeistofzijde: Ø 6,35 (ø 0,25") R32: (Pijplengte - standaardlengte) x 12 g/m (Pijplengte - standaardlengte) x 0,13 oz/ft	Vloeistofzijde: Ø 9,52 (ø 0,375") R32: (Pijplengte - standaardlengte) x 24g/m (Pijplengte - standaardlengte) x 0,26 oz/ft

 **VOORZICHTIGHEID** Meng **GEEN** soorten van koudemiddel.

Vorzorgsmaatregelen bij het toevoegen van het R-32-koelmiddel

Naast de conventionele laadprocedure moet er aan de volgende vereisten worden voldaan.

- Zorg dat er geen contaminatie door andere koelmiddelen plaatsvindt tijdens het vullen.
- Houd de slangen en leidingen zo kort mogelijk om de hoeveelheid koelmiddel te minimaliseren.
- De cilinders moeten rechtop worden gehouden.
- Zorg ervoor dat het koelsysteem geaard is voordat u het laadt.
- Label het systeem na het laden, indien nodig.
- Er is grote voorzichtigheid geboden om het systeem niet te overladen.
- Voor het opladen moet de druk worden gecontroleerd met stikstofblazen.
- Controleer na het laden op lekkage voordat u het in gebruik neemt.
- Controleer op lekkage voordat u het werkgebied verlaat.

Belangrijke informatie: regelgeving met betrekking tot het gebruikte koelmiddel.

Dit product bevat gefluoreerde broeikasgassen. Laat geen gassen in de atmosfeer ontsnappen.

VOORZICHTIGHEID

Informeer de gebruiker als het systeem 5 tCO₂e of meer gefluoreerde broeikasgassen bevat. In dit geval moet het minstens om de 12 maanden op lekkage worden gecontroleerd, volgens voorschrift nr. 517/2014. Deze activiteit mag alleen worden uitgevoerd door gekwalificeerd personeel. In het geval van de bovenstaande situatie moet de installateur (of geautoriseerde persoon die verantwoordelijk is voor de eindcontrole) een onderhoudsboek verstrekken met alle geregistreerde informatie, overeenkomstig VERORDENING (EU) Nr. 517/2014 VAN HET EUROPEES PARLEMENT EN DE RAAD van 16 april 2014 over gefluoreerde broeikasgassen.

1 Vul het volgende in met onuitwisbare inkt op het etiket voor koelmiddelvulling dat bij dit product wordt geleverd en in deze handleiding.

- ① de koudemiddelvulling van het product van de fabrikant,
- ② de hoeveelheid extra koelmiddel geladen in het veld en
- ①+② de totale lading met koelmiddel. op het koelmiddelladingetiket dat bij het product is geleverd.

Type koelmiddel	GWP-waarde
R-32	675
<ul style="list-style-type: none"> • GWP: Mogelijk broeikaseffect • tCO₂e berekenen: kg x GWP/1000 	

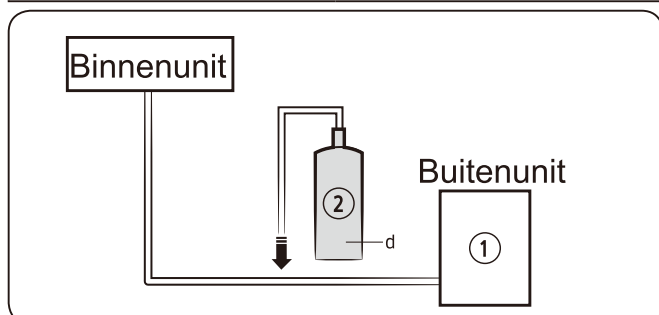

Eenheid	Kg	tCO ₂ e
①,a		
②,b		
①+②,c		

OPMERKING

- a Koelmiddelvulling van het product: zie typeplaatje van de unit
- b Extra hoeveelheid koelmiddel geladen in het veld (raadpleeg bovenstaande informatie voor de hoeveelheid bij te vullen koelmiddel.)
- c Totale lading koelmiddel
- d Koelmiddelcilinder en verdeelstuk voor vullen

VOORZICHTIGHEID

- Het ingevulde etiket moet worden aangebracht in de buurt van de laadpoort van het product (bijv. aan de binnenkant van het afsluitklepdeksel).
- Zorg ervoor dat de totale koelmiddelvulling niet hoger is dan (A), de maximale koelmiddelvulling, die wordt berekend met de volgende formule: Maximale koelmiddellading (A) = koelmiddelvulling van de fabrikant (B) + maximale extra koelmiddellading door verlenging van de leidingen (C)
- Hieronder vindt u de samenvattende tabel met limieten voor koelmiddellading voor elk product.

Model	R32(Eenheid: G)
AR09TXHQASINEU AR09TXHQBWKNEU	550
AR12TXHQASINEU AR12TXHQBWKNEU	550
AR18TXHQASINEU AR18TXHQBWKNEU	1000
AR24TXHQASINEU AR24TXHQBWKNEU	1600

Informatie over koelmiddel

Belangrijke informatie: regelgeving met betrekking tot het gebruikte koelmiddel. Dit product bevat gefluoreerde broeikasgassen. Laat geen gasen in de atmosfeer ontsnappen.

VOORZICHTIGHEID

Als het systeem 5 tCO₂e of meer gefluoreerde broeikasgassen bevat, moet het minstens om de 12 maanden op lekkage worden gecontroleerd, volgens voorschrift Nr. 517/2014. Deze activiteit mag alleen worden uitgevoerd door gekwalificeerd personeel. In het geval van de bovenstaande situatie moet de installateur (of geautoriseerde persoon die verantwoordelijk is voor de eindcontrole) een onderhoudsboek verstrekken met alle geregistreerde informatie, overeenkomstig VERORDENING (EU) Nr. 517/2014 VAN HET EUROPEES PARLEMENT EN DE RAAD van 16 april 2014 over gefluoreerde broeikasgassen.

Type koelmiddel	GWP-waarde
R-32	675

- GWP: Mogelijk broeikaseffect
- tCO₂e berekenen: kg x GWP/1000

Elektrische en gaslekcontroles

Voorafgaand de werkingstest

Voer een werkingstest pas uit nadat u de volgende stappen hebt voltooid:

- **Elektrische veiligheidscontroles** - Controleer of het elektrische systeem van het apparaat veilig is en goed werkt
- **Gaslekcontroles** - Controleer alle flensmoerverbindingen en controleer dat het systeem niet lekt
- Controleer of de gas- en vloeistofkleppen (hoge en lage druk) volledig open zijn

Elektrische veiligheidscontroles

Controleer na installatie of alle elektrische bedrading is geïnstalleerd in overeenstemming met de lokale en nationale voorschriften en volgens de Installatiehandleiding.

VOORAFGAAND DE WERKINGSTEST

Controleer de aarding

De aardingsweerstand meten door visuele detectie en met een aardingsweerstandstester. De aardingsweerstand moet minder zijn dan 0,1 Ω .

Opmerking: Dit is mogelijk niet vereist voor sommige locaties in de VS.

TIJDENS DE WERKINGSTEST

Controleer op elektrische lekkage

Gebruik tijdens de **werkingstest** een elektroprobe en multimeter om een uitgebreide elektrische lekkagetest uit te voeren.

Als elektrische lekkage wordt gedetecteerd, schakel het apparaat onmiddellijk uit en bel een erkende elektricien om de oorzaak van de lekkage te achterhalen en op te lossen.

Opmerking: Dit is mogelijk niet vereist voor sommige locaties in de VS.

⚠ WAARSCHUWING - RISICO OP ELEKTRISCHE SCHOKKEN

ALLE BEDRADINGEN MOETEN VOLDOEN AAN LOKALE EN NATIONALE ELEKTRISCHE CODES EN MOETEN WORDEN GEÏNSTALLEERD DOOR EEN VERGUNDE ELEKTRICIEN.

Gaslekcontroles

Er zijn twee verschillende methoden om gaslekken te controleren.

De methode met zeep en water

Breng met een zachte borstel water met zeep of vloeibaar wasmiddel aan op alle leidingaansluitpunten op de binnenunit en de buitenunit. De aanwezigheid van bellen duidt op een lek.

Methode met lekdetector

Als u een lekdetector gebruikt, raadpleeg dan de handleiding van het apparaat voor de juiste gebruiksinstructies.

NA HET UITVOEREN VAN GASLEKCONTROLES

Nadat u hebt bevestigd dat alle verbindingpunten van de leidingen NIET lekken, vervangt u het klepdeksel op de buitenunit.

Controlepunt van de binnenunit

Controlepunt van de buitenunit

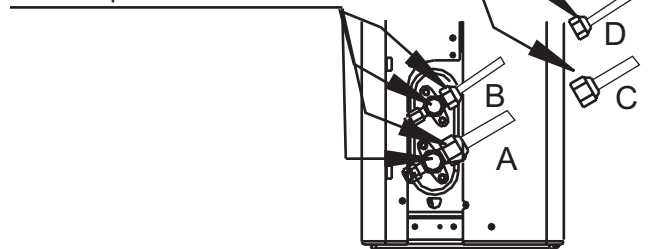

- A: Lagedrukafsluitklep
- B: Hogedrukafsluitklep
- C & D: Flensmoeren voor binnenunits

Werkingstest

Instructies voor de werkingstest

U moet de **werkingstest** gedurende minimaal 30 minuten uitvoeren.

1. Sluit de stroom naar het apparaat aan.
2. Druk op de "**ON/OFF(AAN/UIT)**"-knop op de afstandsbediening om deze in te schakelen.
3. Druk op de "**MODE (MODUS)**"-knop om één voor één door de volgende functies te bladeren:
 - COOL - Selecteer de laagst mogelijke temperatuur
 - HEAT - Selecteer de hoogst mogelijke temperatuur
4. Laat elke functie 5 minuten werken en voer de volgende controles uit:

Lijst met uit te voeren controles	GESLAAGD/NIET GESLAAGD	
Geen elektrische lekkage		
Het apparaat is correct geaard		
Alle elektrische klemmen zijn correct bedekt		
De binnen- en buitenunits zijn stevig geïnstalleerd		
Alle pijp aansluitpunten lekken niet	Buiten (2):	Binnen (2):
Water loopt goed uit de afvoerslang		
Alle leidingen zijn correct geïsoleerd		
Het apparaat voert de COOL-functie correct uit		
Het apparaat voert de HEAT-functie correct uit		
De lamellen van de binnenunit draaien goed		
De binnenunit reageert op de afstandsbediening		

DUBBELE CONTROLE PIJPVERBINDINGEN

Tijdens de werking zal de druk van het koelcircuit toenemen. Dit kan lekken aan het licht brengen die niet aanwezig waren tijdens uw eerste controle op lekken. Neem de tijd tijdens de werkingstest om te controleren of alle verbindingpunten van de koelmiddelleidingen geen lekken hebben. Raadpleeg het gedeelte Gaslekcontrole voor instructies.

5. Nadat de werkingstest met succes is voltooid en u bevestigt dat alle controlepunten in de lijst met uit te voeren controles zijn GESLAAGD, doet u het volgende:
 - a. Breng de afstandsbediening met de afstandsbediening terug naar de normale bedrijfstemperatuur.
 - b. Omwikkel de koelmiddelleidingverbindingen binnen die u tijdens het installatieproces van de binnenunit niet hebt afgedekt met isolatietape.

ALS DE LUCHTTEMPERATUUR LAGER IS DAN 17°C (62°F)

U kunt de afstandsbediening niet gebruiken om de COOL-functie in te schakelen wanneer de omgevingstemperatuur lager is dan 17°C. In dit geval kunt u de knop "**MANUAL CONTROL (HANDMATIGE BEDIENING)**" gebruiken om de COOL-functie te testen.

1. Til het voorpaneel van de binnenunit op en til het op tot het op zijn plaats klikt.
2. De knop "**MANUAL CONTROL (HANDMATIGE BEDIENING)**" bevindt zich aan de rechterkant van het apparaat. Druk er 2 keer op om de COOL-functie te selecteren.
3. Voer de werkingstest normaal uit.

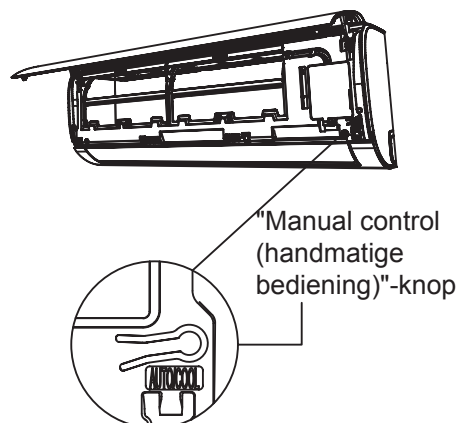

Impedantie-informatie

(Alleen van toepassing op de volgende apparaten)

Dit apparaat MSAFB-12HRN1-QC6 kan alleen worden aangesloten op een voeding met een systeemimpedantie van niet meer dan $0,373\Omega$. Neem indien nodig contact op met uw leverancier voor informatie over de systeemimpedantie.

Dit apparaat MSAFD-17HRN1-QC5 kan alleen worden aangesloten op een voeding met een systeemimpedantie van niet meer dan $0,210\Omega$. Neem indien nodig contact op met uw leverancier voor informatie over de systeemimpedantie.

Dit apparaat MSAFD-22HRN1-QC6 kan alleen worden aangesloten op een voeding met een systeemimpedantie van niet meer dan $0,129\Omega$. Neem indien nodig contact op met uw leverancier voor informatie over de systeemimpedantie.

AIRCONDITIONER

ILLUSTRATIE AFSTANDSBEDIENING

Hartelijk dank voor het aanschaffen van onze airconditioner. Lees deze gebruikershandleiding zorgvuldig door voordat u uw airconditioner gebruikt. Bewaar deze handleiding voor toekomstig gebruik.

INHOUD

Specificaties afstandsbediening	44
Bediening knoppen.....	45
Indicatoren op LED.....	48
Hoe de knoppen te gebruiken.....	49
Automatische bediening	49
Bediening koelen/verwarmen/ventilator	49
Luchtontvochtiging	50
Bediening timer.....	51
De afstandsbediening hanteren	55

Specificaties van de afstandsbediening

Model	RG57A6/BGEF
Nominale spanning	3,0V (droge batterijen R03/LR03 × 2)
Ontvangsbereik signaal	8m
Milieu	-5°C~60°C

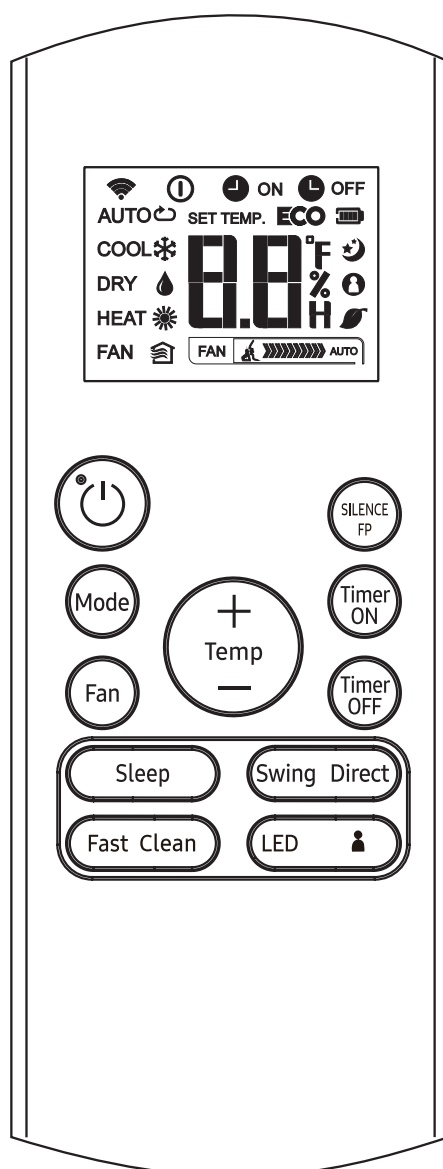

RG57A6/BGEF

Bediening van knoppen

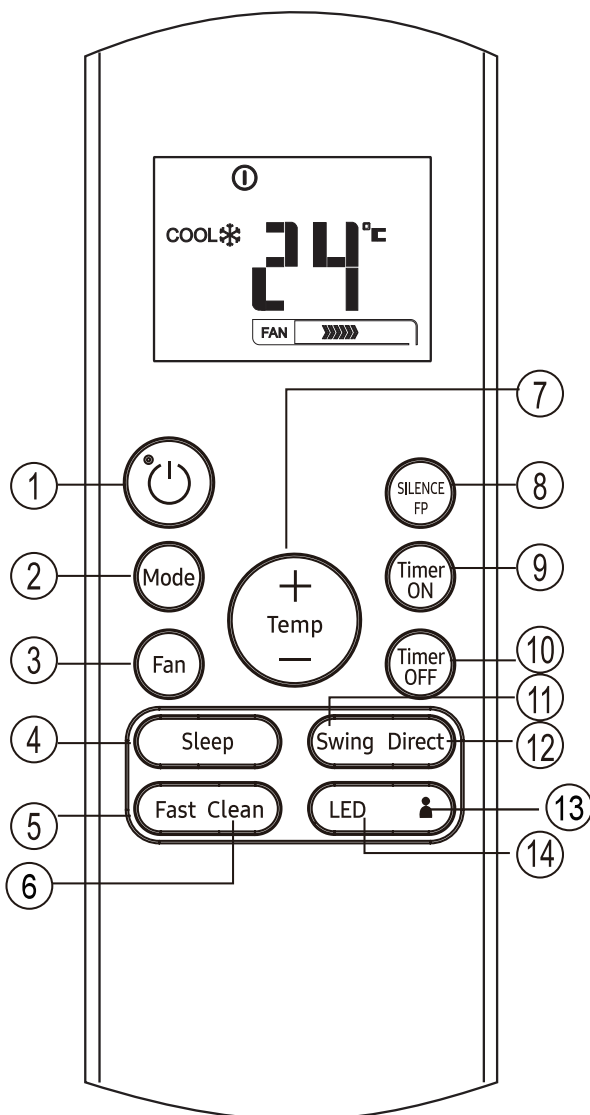

RG57A6/BGEF

- 1 "ON/OFF (AAN/UIT)"-knop**
Met deze knop wordt de airconditioner AAN en UIT gezet.
- 2 "MODE (MODUS)"-knop**
Druk op deze knop om de airconditionermodus als volgt te wijzigen:

→ AUTO → STOER → DROOG → WARMTE → VENTILATOR

OPMERKING: Selecteer de HEAT-modus niet als het apparaat dat u hebt gekocht alleen van het type koeling is. De warmtemodus wordt niet ondersteund door een apparaat dat alleen koelt.
- 3 "FAN (VENTILATOR)"-knop**
Wordt gebruikt om de ventilatorsnelheid in vier stappen te selecteren:

→ AUTO → LAAG → MED → HIGH

OPMERKING: U kunt de ventilatorsnelheid niet wijzigen in de modus AUTO of DRY.
- 4 "SLEEP (SLAAP)"-knop**

 - Activeren/Uitschakelen slaapfunctie. Het kan de meest comfortabele temperatuur handhaven en energie besparen. Deze functie is alleen beschikbaar in de modus COOL, HEAT of AUTO.
 - Zie voor meer informatie "slaapmodus" in de "GEBRUIKERSHANDLEIDING".

OPMERKING: Wanneer het apparaat in de Slaapmodus werkt, wordt het geannuleerd als de MODE, FAN SPEED of ON/OFF-knop wordt ingedrukt.
- 5 Snel-knop**
Activeren/Uitschakelen functie. Met de Turbo-functie kan het apparaat binnen de kortste tijd de vooraf ingestelde temperatuur bereiken bij koelen of verwarmen (als de binnenunit deze functie niet ondersteunt, is treedt er geen overeenkomstige bewerking op bij het indrukken van deze knop.)
- 6 "SELF CLEAN (ZELFREINIGING)"-knop**
Activeren/Uitschakelen van de functie zelfreiniging

Bediening van knoppen

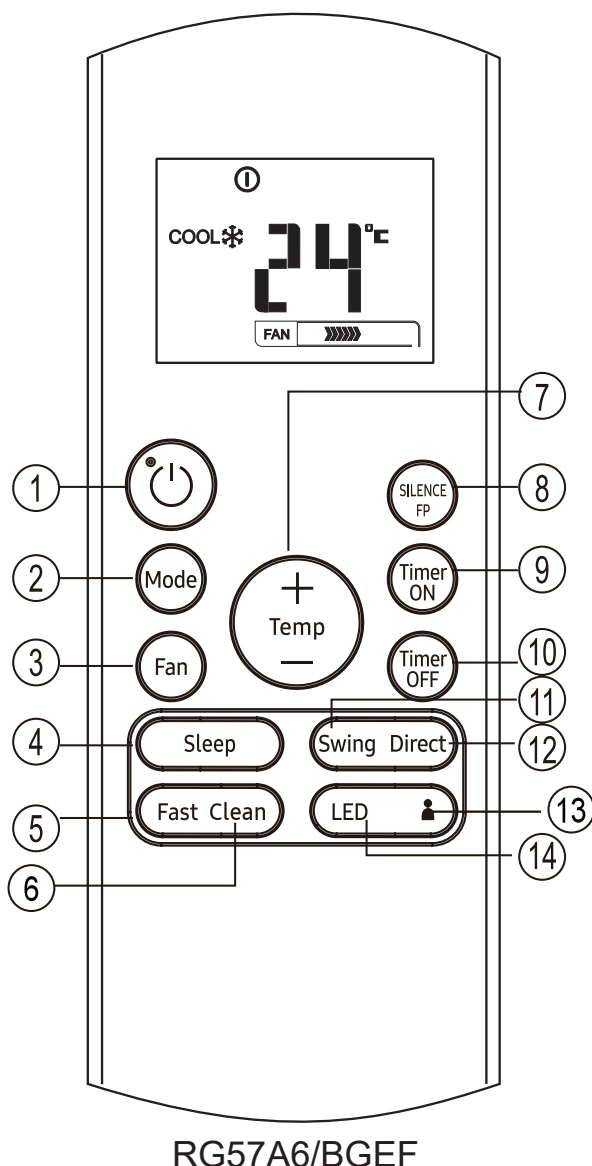

- 7 "UP (OMHOOG)"-knop (▲)
Druk op deze knop om de instelling van de binnentemperatuur in stappen van 1°C te verhogen tot 30°C.

"DOWN (OMLAAG)"-knop (▼)
Druk op deze knop om de instelling van de binnentemperatuur in stappen van 1°C te verlagen tot 17°C.

OPMERKING: Temperatuurcontrole is niet beschikbaar in de ventilatormodus.

8 SILENCE

Activeren/Uitschakelen SILENCE-functie. Als u de drukknop langer dan 2 seconden ingedrukt houdt, wordt de FP-functie geactiveerd. Houd de drukknop nogmaals langer dan 2 seconden ingedrukt om uit te schakelen.

Wanneer de Silence-functie is geactiveerd, werkt de compressor op lage frequentie en brengt de binnenunit een zachte bries, waardoor het geluid naar het laagste niveau wordt gereduceerd en er een stille en comfortabele ruimte voor u wordt gecreëerd. Vanwege de lage frequentie van de werking van de compressor kan dit leiden tot onvoldoende koel- en verwarmingscapaciteit. De FP-functie kan alleen worden geactiveerd tijdens het verwarmen (alleen wanneer de instellingsmodus HEAT is). De unit werkt op een temperatuurinstelling van 8°C. Het displayvenster van de binnenunit geeft FP weer. Druk op de knoppen ON/OFF (AAN/UIT), SLEEP (SLAAP), FP, MODE (MODUS), FAN SPEED (VENTILATORSNELHEID), UP (OMHOOG) of DOWN (OMLAAG) wanneer de bediening de FP-functie annuleert.

10 "TIMER OFF(TIMER UIT)"-knop

Druk op deze knop om de tijdsequentie voor automatisch uitschakelen te starten. Elke keer dat u drukt, wordt de automatische tijdstelling in stappen van 30 minuten verhoogd. Wanneer de insteltijd 10.0 weergeeft, verhoogt elke druk op de knop de tijdstelling met 60 minuten. Om het automatisch getimed programma te annuleren, stelt u eenvoudig de tijd voor automatisch uitschakelen in op 0.0

9 "TIMER ON (TIMER AAN)"-knop

Druk op deze knop om de tijdsequentie voor automatisch uitschakelen te starten. Elke keer dat u drukt, wordt de automatische tijdstelling in stappen van 30 minuten verhoogd. Wanneer de insteltijd 10.0 weergeeft, verhoogt elke druk op de knop de tijdstelling met 60 minuten. Om het automatisch getimed programma te annuleren, stelt u eenvoudig de tijd voor automatisch uitschakelen in op 0.0

Bediening van knoppen

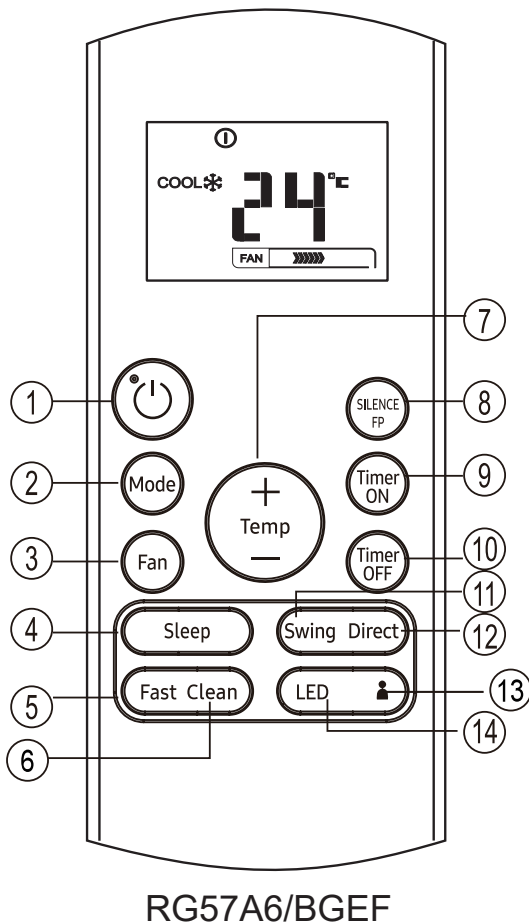

- 11 "SWING (BEWEGING)"-knop
Wordt gebruikt om de automatische horizontale zwenkfunctie van het luchtstroomrooster te stoppen of te starten.
- 12 "DIRECT(RICHTING)"-knop
Wordt gebruikt om de beweging van het luchtstroomrooster te wijzigen en de gewenste luchtstroomrichting omhoog/omlaag in te stellen.
De hoek van het luchtstroomrooster verandert 6° voor elke druk op de knop.
- 13 "FOLLOW ME (VOLG ME)"-knop
Druk op deze knop om de Follow Me-functie te starten. Het externe display is de werkelijke temperatuur op zijn locatie. De afstandsbediening stuurt dit signaal om de 3 minuten naar de airconditioner totdat u opnieuw op de Follow Me-knop drukt. De airconditioner annuleert de Follow Me-functie automatisch als hij het signaal gedurende een interval van 7 minuten niet ontvangt.
- 14 LED-knop
Uitschakelen/Activeren schermweergave binnen. Wanneer u op de knop drukt, wordt de weergave op het binnendisplay gewist. Druk nogmaals om de weergave te verlichten.

OPMERKING:

- Het ontwerp van de knoppen is gebaseerd op een typisch model en kan enigszins afwijken van het werkelijke model dat u hebt gekocht. De werkelijke vorm heeft voorrang.
- Alle beschreven functies worden door het apparaat uitgevoerd. Als het apparaat deze functie niet heeft, treedt er geen overeenkomstige bewerking op wanneer op de betreffende knop op de afstandsbediening wordt gedrukt.
- Als er een groot verschil is tussen de afstandsbediening, de afbeelding en de GEBRUIKERSHANDLEIDING bij de functiebeschrijving, heeft de beschrijving van " GEBRUIKERSHANDLEIDING" voorrang.

Indicatoren op LCD

Informatie wordt weergegeven wanneer de afstandsbediening wordt ingeschakeld.

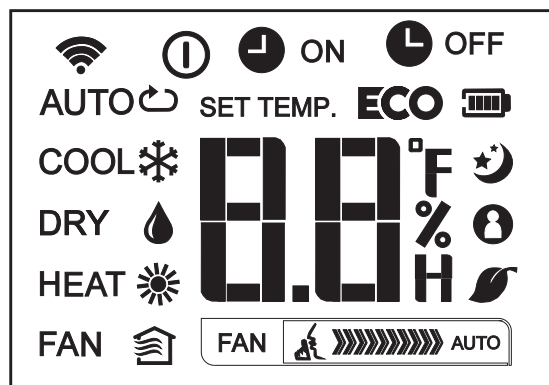

Modusweergave

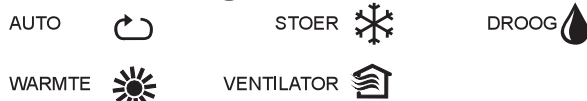

Wordt weergegeven wanneer gegevens worden verzonden.

Wordt weergegeven als de afstandsbediening AAN is.

Batterijweergave (detectie batterij bijna leeg).

ECO Wordt weergegeven wanneer de ECO-functie is geactiveerd.

ON Wordt weergegeven wanneer de TIMER AAN-tijd is ingesteld.

OFF Wordt weergegeven wanneer de TIMER UIT-tijd is ingesteld.

Toont de ingestelde temperatuur of kamertemperatuur of de tijd onder de TIMER-instelling.

Weergegeven in de Slaapmodus.

Geeft aan dat de airconditioner in de Follow me-modus werkt.

Niet beschikbaar voor dit apparaat.

Niet beschikbaar voor dit apparaat.

Indicatie ventilatorsnelheid

FAN Lage snelheid

FAN Gemiddelde snelheid

FAN Hoge snelheid

FAN Automatische ventilatorsnelheid

Opmerking:

Alle indicatoren in de figuur zijn bedoeld voor een duidelijke presentatie. Maar tijdens de eigenlijke werking worden alleen de relatieve functietekens op het displayvenster weergegeven.

Hoe de knoppen te gebruiken

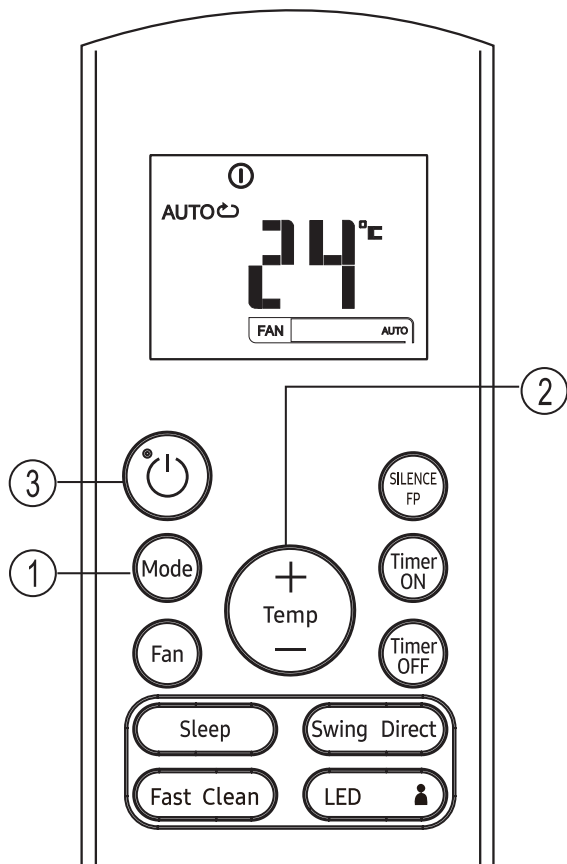

Automatische bediening

Zorg ervoor dat het apparaat is aangesloten en dat er stroom beschikbaar is.

1. Druk op de "MODE (MODUS)"-knop om Auto te selecteren.
2. Druk op de knoppen "UP/DOWN(OMHOOG/OMLAAG)" om de gewenste temperatuur in te stellen. De temperatuur kan worden ingesteld binnen een bereik van 17°C ~ 30°C in stappen van 1°C.
3. Druk op de "ON/OFF (AAN/UIT)"-knop om de airconditioner te starten.

OPMERKING

1. In de Auto-modus kan de airconditioner logischerwijze de modus Koeling, Ventilator en Verwarming kiezen door het verschil tussen de werkelijke omgevingstemperatuur en de ingestelde temperatuur op de afstandsbediening te detecteren.
2. In de Auto-modus kunt u de ventilatorsnelheid niet wijzigen. Het is al automatisch geregeld.
3. Als de Auto-modus niet comfortabel voor u is, kunt u de gewenste modus handmatig selecteren.

Bediening koelen/verwarmen/ventilator

Zorg ervoor dat het apparaat is aangesloten en dat er stroom beschikbaar is.

1. Druk op de "MODE (MODUS)"-knop om COOL (koelen), HEAT (verwarmen) (alleen modellen voor koelen en verwarmen) of de FAN-modus te selecteren.
2. Druk op de knoppen "UP/DOWN(OMHOOG/OMLAAG)" om de gewenste temperatuur in te stellen. De temperatuur kan worden ingesteld binnen een bereik van 17°C ~ 30°C in stappen van 1°C.
3. Druk op de "FAN (VENTILATOR)"-knop om de ventilatorsnelheid in vier stappen te selecteren - Auto, Laag, Medium of Hoog.
4. Druk op de "ON/OFF (AAN/UIT)"-knop om de airconditioner te starten.

OPMERKING

In de FAN-modus wordt de ingestelde temperatuur niet weergegeven op de afstandsbediening en kunt u de kamertemperatuur ook niet regelen. In dit geval kunnen alleen stap 1, 3 en 4 worden uitgevoerd.

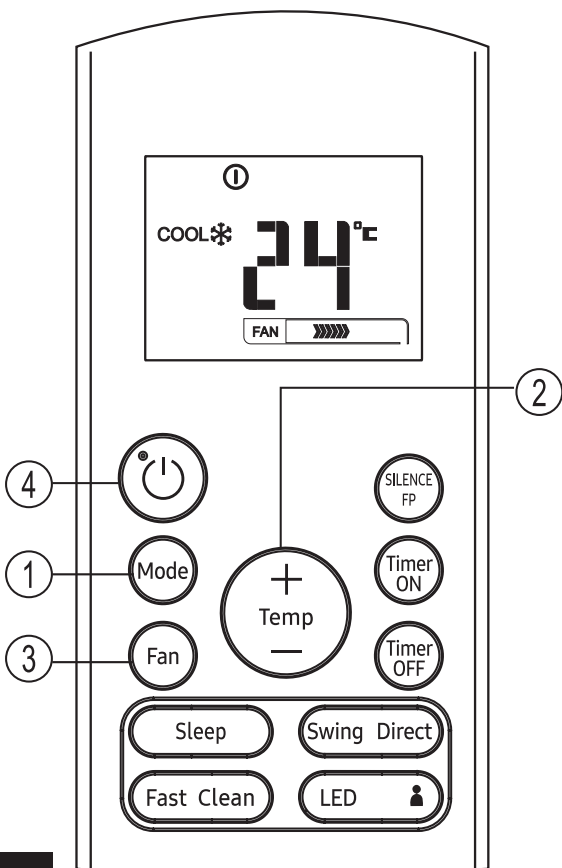

Hoe de knoppen te gebruiken**Luchtontvochtiging**

Zorg ervoor dat het apparaat is aangesloten en dat er stroom beschikbaar is.

1. Druk op de "MODE (MODUS)"-knop om de DRY modus te selecteren.
2. Druk op de knoppen "UP/DOWN(OMHOOG/OMLAAG)" om de gewenste temperatuur in te stellen. De temperatuur kan worden ingesteld binnen een bereik van 17°C ~ 30°C in stappen van 1°C.
3. Druk op de "ON/OFF (AAN/UIT)"-knop om de airconditioner te starten.

OPMERKING

In de ontvochtigingsmodus kunt u de ventilatorsnelheid niet wijzigen. Het is al automatisch geregeld.

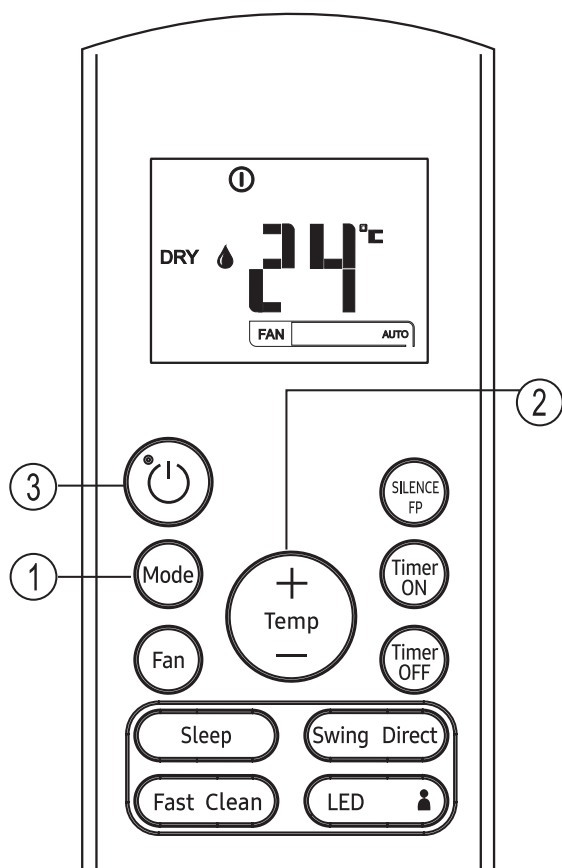

Bediening timer

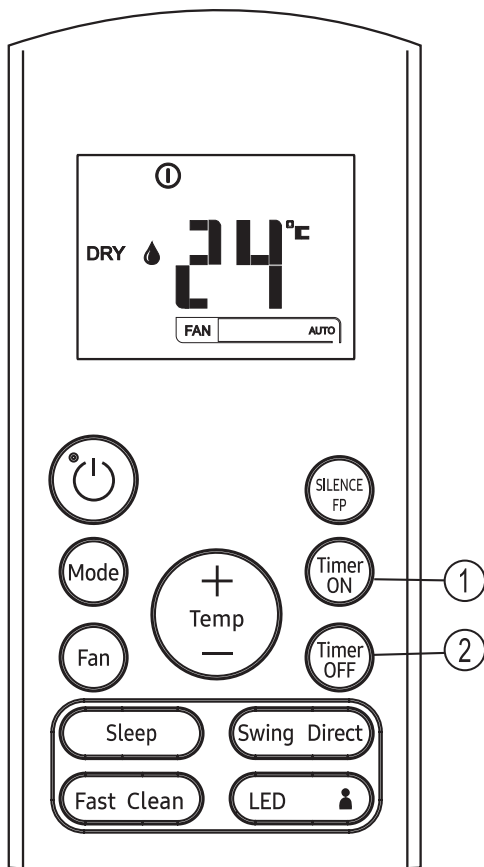

Druk op de knop "TIMER ON (TIMER AAN)" om de tijd voor het automatisch inschakelen van het apparaat in te stellen. Druk op de knop "TIMER OFF (TIMER UIT)" om de tijd voor het automatisch uitschakelen van het apparaat in te stellen.

De tijd voor automatisch inschakelen instellen.

1. Druk op de knop "TIMER ON (TIMER AAN)". De afstandsbediening toont TIMER AAN, de laatste insteltijd voor het automatisch inschakelen en het signaal "H" wordt weergegeven op het lcd-display. Nu is het klaar om de Automatische inschakeltijd opnieuw in te stellen om de bewerking te STARTEN.
2. Druk nogmaals op de "TIMER ON (TIMER AAN)"-knop om de gewenste Automatische inschakeltijd in te stellen. Elke keer dat u op de knop drukt, wordt de tijd met een half uur tussen 0 en 10 uur en met een uur tussen 10 en 24 uur verlengd.
3. Nadat de TIMER AAN is gezet, duurt het een seconde voordat de afstandsbediening het signaal naar de airconditioner verzendt. Na ongeveer nog eens 2 seconden verdwijnt het signaal "h" en verschijnt de ingestelde temperatuur opnieuw op het lcd-scherm.

De insteltijd voor automatisch uitschakelen.

1. Druk op de knop "TIMER OFF (TIMER UIT)". De afstandsbediening geeft TIMER UIT weer, de laatste insteltijd voor het automatisch uitschakelen en het signaal "H" wordt weergegeven op het lcd-display. Nu is het klaar om de tijd voor automatisch uitschakelen te resetten om de bewerking te stoppen.
2. Druk nogmaals op de "TIMER OFF (TIMER UIT)"-knop om de gewenste tijd voor automatisch uitschakelen in te stellen. Elke keer dat u op de knop drukt, wordt de tijd met een half uur tussen 0 en 10 uur en met een uur tussen 10 en 24 uur verlengd.
3. Nadat de TIMER UIT is gezet, duurt het een seconde voordat de afstandsbediening het signaal naar de airconditioner verzendt. Na ongeveer nog eens 2 seconden verdwijnt het signaal "H" en verschijnt de ingestelde temperatuur opnieuw op het lcd-scherm.

⚠ VOORZICHTIGHEID

- De effectieve werkingstijd die door de afstandsbediening is ingesteld voor de timerfunctie is beperkt tot de volgende instellingen: 0.5, 1.0, 1.5, 2.0, 2.5, 3.0, 3.5, 4.0, 4.5, 5.0, 5.5, 6.0, 6.5, 7.0, 7.5, 8.0, 8.5, 9.0, 9.5, 10, 11, 12, 13, 14, 15, 16, 17, 18, 19, 20, 21, 22, 23 en 24.

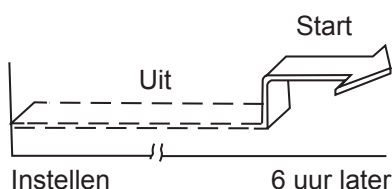
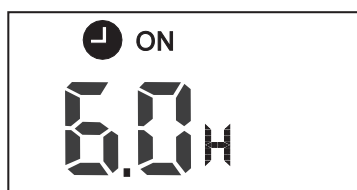
Voorbeeld van timerinstelling**TIMER AAN (bediening Automatisch inschakelen)**

De functie TIMER AAN is handig als u wilt dat het apparaat automatisch wordt ingeschakeld voordat u naar huis terugkeert. De airconditioner begint automatisch op de ingestelde tijd te werken.

Voorbeeld:

Om de airconditioner na 6 uur te starten.

1. Druk op de knop "TIMER ON (TIMER AAN)", de laatste instelling van de starttijd en het signaal "H" verschijnt op het display.
2. Druk op de "TIMER ON (TIMER AAN)"-knop om "6.0H" weer te geven op het TIMER AAN-display van de afstandsbediening.
3. Wacht 3 seconden en het digitale display toont de temperatuur opnieuw. De "TIMER AAN"-indicator blijft branden en deze functie is geactiveerd.

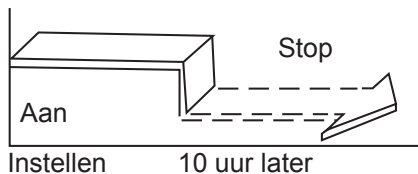
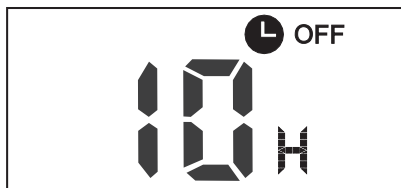

TIMER UIT (Automatisch Uitschakelen)

De functie TIMER UIT is handig als u wilt dat het apparaat automatisch wordt uitgeschakeld nadat u naar bed gaat. De airconditioner stopt automatisch op de ingestelde tijd.

Voorbeeld:

Om de airconditioner binnen 10 uur te stoppen.

1. Druk op de "TIMER OFF (TIMER UIT)"-knop, de laatste instelling van de stoptijd en het signaal "H" verschijnt op het display.
2. Druk op de "TIMER OFF (TIMER UIT)"-knop om "10H" weer te geven op het TIMER UIT-display van de afstandsbediening.
3. Wacht 3 seconden en het digitale display toont de temperatuur opnieuw. De "TIMER UIT"-indicator blijft branden en deze functie is geactiveerd.

GECOMBINEERDE TIMER

(Instelling van zowel AAN- als UIT-timers tegelijkertijd)

TIMER UIT → TIMER AAN

(Aan → Stop → Start werking)

Deze functie is handig wanneer u de airconditioner wilt stoppen nadat u naar bed bent gegaan en deze's ochtends opnieuw wilt starten wanneer u wakker wordt of wanneer u naar huis terugkeert.

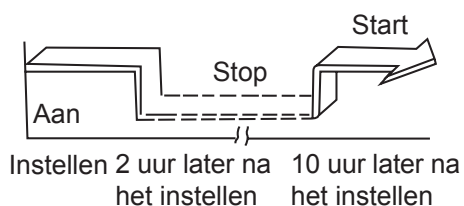
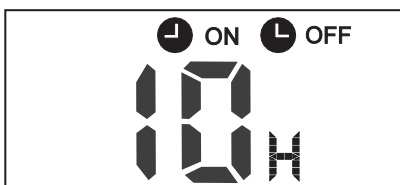

Voorbeeld:

Om de airconditioner 2 uur na het instellen te stoppen en 10 uur na het instellen opnieuw te starten.

1. Druk op de knop "TIMER OFF(TIMER UIT)".
2. Druk nogmaals op de "TIMER OFF(TIMER UIT)"-knop om 2.0H op het TIMER UIT-display weer te geven.
3. Druk op de knop "TIMER ON (TIMER AAN)".
4. Druk nogmaals op de "TIMER ON (TIMER AAN)"-knop om 10H weer te geven op het TIMER AAN-display.
5. Wacht 3 seconden en het digitale display toont de temperatuur opnieuw. De indicator "TIMER AAN UIT" blijft branden en deze functie is geactiveerd.

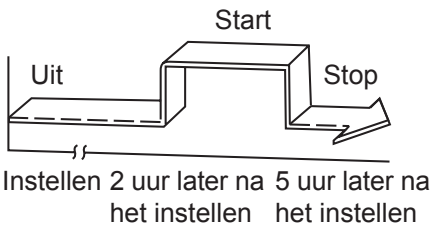
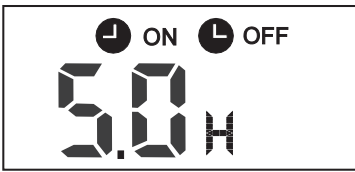

TIMER AAN → TIMER UIT
(Uit → Start → Stop werking)

Deze functie is handig wanneer u de airconditioner wilt starten voordat u wakker wordt en stopt nadat u het huis hebt verlaten.

Voorbeeld:

Om de airconditioner 2 uur na het instellen te starten en 5 uur na het instellen te stoppen.

1. Druk op de knop "TIMER ON (TIMER AAN)".
2. Druk nogmaals op de "TIMER ON (TIMER AAN)"-knop om 2.0H weer te geven op het TIMER UIT-display.
3. Druk op de knop "TIMER OFF (TIMER UIT)".
4. Druk nogmaals op de "TIMER OFF (TIMER UIT)"-knop om 5.0H op het TIMER UIT-display weer te geven.
5. Wacht 3 seconden en het digitale display toont de temperatuur opnieuw. De indicator "TIMER AAN & TIMER UIT" blijft branden en deze functie is geactiveerd.

Het apparaat kan voldoen aan de lokale nationale voorschriften.

- In Canada moet het voldoen aan CAN ICES-3(B)/NMB-3(B).
- In de VS voldoet dit apparaat aan deel 15 van de FCC-regels. De werking is onderworpen aan de volgende twee voorwaarden:
 - (1) dit apparaat mag geen schadelijke interferentie veroorzaken, en
 - (2) dit apparaat moet alle ontvangen interferentie accepteren, inclusief interferentie die een ongewenste werking kan veroorzaken.

Wijzigingen of aanpassingen die niet zijn goedgekeurd door de partij die verantwoordelijk is voor de naleving, kunnen de bevoegdheid van de gebruiker om de apparatuur te bedienen ongeldig maken.

OPMERKING:

Deze apparatuur is getest en voldoet aan de limieten voor een digitaal apparaat Klasse B, conform deel 15 van de FCC-regels. Deze limieten zijn bedoeld om een redelijke bescherming te bieden tegen schadelijke interferentie in een residentiële installatie. Deze apparatuur genereert, gebruikt en kan radiofrequentie-energie uitstralen en kan, indien niet geïnstalleerd en gebruikt in overeenstemming met de instructies, schadelijke interferentie met radiocommunicatie veroorzaken. Er is echter geen garantie dat er geen interferentie zal optreden in een bepaalde installatie. Als deze apparatuur schadelijke interferentie veroorzaakt voor radio- of televisieontvangst, wat kan worden vastgesteld door de apparatuur uit en in te schakelen, wordt de gebruiker aangemoedigd om te proberen de interferentie te verhelpen door een of meer van de volgende maatregelen:

- Heroriënteer of verplaats de ontvangstantenne.
- Vergroot de afstand tussen het apparaat en de ontvanger.
- Sluit het apparaat aan op een andere groep dan waarop de ontvanger is aangesloten.
- Raadpleeg de verdeler of een ervaren radio/tv-technicus voor hulp.

De afstandsbediening hanteren

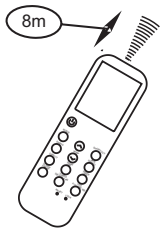
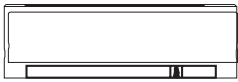

Locatie van de afstandsbediening.

- Gebruik de afstandsbediening binnen een afstand van 8 meter van het apparaat en richt deze op de ontvanger. De ontvangst wordt bevestigd door een pieptoon.

⚠ VOORZICHTIGHEID

- De airconditioner werkt niet als gordijnen, deuren of andere materialen de signalen van de afstandsbediening naar de binnenunit blokkeren.
- Voorkom dat er vloeistof in de afstandsbediening valt. Stel de afstandsbediening niet bloot aan direct zonlicht of hitte.
- Als de infraroodsignaalontvanger op de binnenunit wordt blootgesteld aan direct zonlicht, werkt de airconditioner mogelijk niet correct. Gebruik gordijnen om te voorkomen dat zonlicht op de ontvanger valt.
- Als andere elektrische apparaten op de afstandsbediening reageren, verplaats deze apparaten of neem contact op met uw plaatselijke dealer.
- Laat de afstandsbediening niet vallen. Breekbaar.
- Plaats geen zware voorwerpen op de afstandsbediening en trap er niet op.

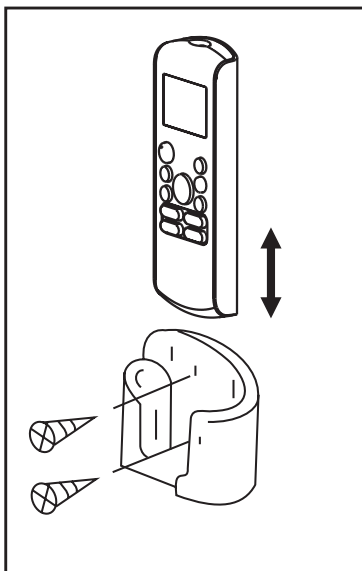

De houder van de afstandsbediening gebruiken (optioneel)

- De afstandsbediening kan aan een muur of pilaar worden bevestigd met behulp van een houder voor de afstandsbediening (niet meegeleverd, apart verkrijgbaar).
- Controleer voordat u de afstandsbediening installeert of de airconditioner de signalen correct ontvangt.
- Installeer de afstandsbediening met twee schroeven.
- Beweeg de afstandsbediening omhoog of omlaag in de houder om de afstandsbediening te installeren of te verwijderen.

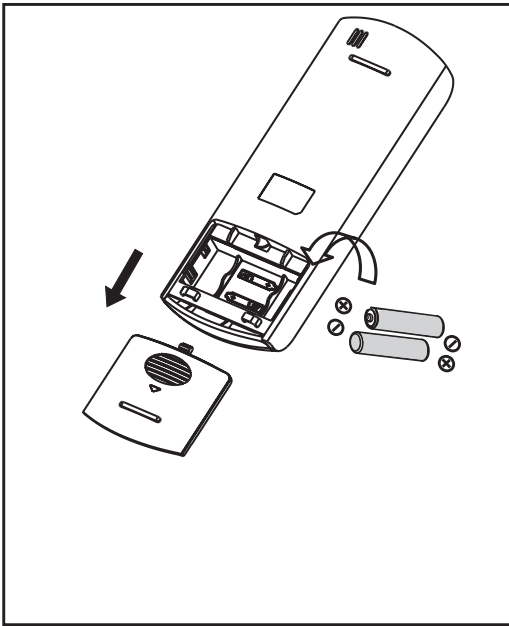

Batterijen vervangen

De volgende gevallen duiden op lege batterijen. De oude batterijen vervangen door nieuwe.

- De pieptoon voor ontvangst klinkt niet wanneer een signaal wordt verzonden.
- De indicator vervaagt.

De afstandsbediening werkt op twee droge batterijen (R03/LR03X2) in het achterste gedeelte en wordt beschermd door een deksel.

- (1) Verwijder het deksel aan de achterkant van de afstandsbediening.
- (2) Verwijder de oude batterijen en plaats de nieuwe batterijen, waarbij u de (+) en (-) uiteinden correct plaatst.
- (3) Plaats het deksel terug.

OPMERKING: Wanneer de batterijen worden verwijderd, wist de afstandsbediening alle programmering. Na het plaatsen van nieuwe batterijen moet de afstandsbediening opnieuw worden geprogrammeerd.

⚠ VOORZICHTIGHEID

- Gebruik geen oude en nieuwe batterijen of batterijen van verschillende types door elkaar.
- Laat de batterijen niet in de afstandsbediening als ze 2 of 3 maanden niet worden gebruikt.
- Gooi batterijen niet weg als ongesorteerd gemeentelijk afval. Het afzonderlijk verzamelen van dergelijk afval voor speciale behandeling is noodzakelijk.

Onderhoudsprocedures

Gaslektesten uitvoeren voor reparatie

In geval van reparatie van het koelcircuit moet de volgende procedure worden gevolgd om rekening te houden met ontvlambaarheid.

- 1 Verwijder het koelmiddel.
- 2 Ontlucht het koudemiddelcircuit met inert gas.
- 3 Voer evacuatie uit.
- 4 Spoel het circuit opnieuw met inert gas.
- 5 Open het circuit.
- 6 Voer reparatiewerkzaamheden uit.
- 7 Vul het systeem met koudemiddel.
- 8 Spoel het systeem voor de veiligheid met stikstofblazen.
- 9 Herhaal de vorige stappen verschillende keren totdat er geen koelmiddel meer in het systeem zit.



VOORZICHTIGHEID

- Er mag geen perslucht of zuurstof worden gebruikt.
- Spoel het systeem met stikstofblazen, vul het koelmiddel tot de werkingsdruk is bereikt, ventileer naar de atmosfeer en trek het vervolgens naar een vacuümtoestand.
- Voor de laatste stikstofblazende lading moet het systeem worden geventileerd tot verlaging tot atmosferische druk.
- De procedure is absoluut noodzakelijk in geval van solderen op de leidingen.
- Zorg ervoor dat de uitlaat van de vacuümpomp niet is afgesloten voor ontstekingsbronnen en dat er ventilatie beschikbaar is.
- Pas geen permanente inductieve of capaciteitsbelasting toe op het circuit zonder ervoor te zorgen dat dit de toegestane spanning en stroom voor de airconditioner niet overschrijdt.

Ontmanteling

Aan de volgende eisen moet worden voldaan vóór en tijdens de ontmantelingsprocedure:

- Vóór de ontmanteling moet de werknemer op de hoogte zijn van de productdetails.
- Al het koelmiddel moet veilig worden teruggewonnen.

- Voordat het proces wordt gestart, moeten olie- en koelmiddelmonsters worden genomen voor het geval er een analyse vereist is voor hergebruik.
 - Voordat het proces wordt gestart, moet er stroomtoevoer beschikbaar zijn.
- 1 Zorg dat u bekend bent met de details van de apparatuur.
 - 2 Isoleer het systeem elektrisch.
 - 3 Controleer voordat u het proces start:
 - Alle mechanische apparatuur is beschikbaar voor het hanteren van koelmiddelcilinders.
 - Alle PBM (persoonlijke beschermingsmiddelen) zijn beschikbaar voor onderhoud.
 - Het herstelproces moet worden begeleid door een bevoegde persoon.
 - De terugwinningsapparatuur en cilinders voldoen aan de normen.
 - 4 Laat het koelsysteem zakken, indien mogelijk.
 - 5 Als stofzuigen niet mogelijk is, maakt u een verdeelstuk zodat het koelmiddel gemakkelijk uit de delen van het systeem kan worden verwijderd.
 - 6 Zorg ervoor dat de cilinders op de weegschaal worden geplaatst voordat u ze herstelt.
 - 7 Voer het herstelsysteem uit volgens de instructies van de fabrikant.
 - 8 Overlaad de cilinders niet. (Niet meer dan 80%)
 - 9 Zorg ervoor dat de cilinder binnen de maximale werkdruk blijft, zelfs tijdelijk.
 - 10 Controleer na het laden of de cilinders en de apparatuur onmiddellijk van de locatie zijn verwijderd en alle isolatiekleppen zijn gesloten.
 - 11 Teruggewonnen koelmiddel mag niet in een ander koelsysteem worden bijgevoerd, tenzij het wordt gereinigd en gecontroleerd.

Raadpleeg voor informatie over de milieuverplichtingen van Samsung en productspecifieke wettelijke verplichtingen, zoals REACH, WEEE, Batterijen: samsung.com/uk/aboutsamsung/samsungelectronics/corporatecitizenship/data_corner.html



Dit apparaat is gevuld met R-32.

