

PŘÍRUČKA UŽIVATELE

AUTOMATICKÁ PRAČKA



Před začátkem montáže si pečlivě přečtěte tyto pokyny. To montáž usnadní a zajistí, že je výrobek správně a bezpečně nainstalován. Po provedení montáže tyto pokyny ponechejte v blízkosti výrobku pro budoucí nahlédnutí.

ČEŠTINA

FA49T2VS6W



52425189
Rev.00_022823

www.lg.com

Copyright © 2023 LG Electronics Inc. Všechna práva vyhrazena.

OBSAH

Tato příručka může zahrnovat vyobrazení nebo obsah, které se liší od vámi zakoupeného typu.

Tato příručka podléhá revizím ze strany výrobce.

PÉČE O ŽIVOTNÍ PROSTŘEDÍ

Doporučení týkající se životního prostředí a ekonomiky provozu..... 3

BEZPEČNOSTNÍ POKYNY

PŘED POUŽITÍM SI PŘEČTĚTE VŠECHNY POKYNY 5

VAROVÁNÍ 5

INSTALACE

Díly a specifikace 10

Požadavky na místo instalace..... 13

Vyrovnání zařízení..... 14

Připojení hadice přívodu vody..... 15

Instalace odtokové hadice 16

OBSLUHA

Přehled návodu k obsluze..... 18

Příprava prádla na praní 20

Přidávání pracích prostředků a aviváží 20

Ovládací panel 23

Tabulka programů 24

Možnosti a funkce 29

Doplňkové funkce 31

ÚDRŽBA

Čištění po každém praní..... 33

Čištění spotřebiče v pravidelných intervalech 34

ODSTRAŇOVÁNÍ ZÁVAD

Před volání servisu 37

PŘÍLOHA

Technické údaje..... 43

PÉČE O ŽIVOTNÍ PROSTŘEDÍ

Doporučení týkající se životního prostředí a ekonomiky provozu

Spotřeba energie a vody

- Spotřeba vody a spotřeba energie mohou být ovlivněny hmotností náplně. Chcete-li svůj spotřebič využít co nejlépe, vložte do něj maximální množství suchého prádla pro daný program.
- Každá náplň prádla do maximálního množství uvedeného výrobcem pro jednotlivé programy přispívá k úsporám energie a vody.
- Nejúčinnější programy s ohledem na spotřebu energie jsou zpravidla ty, které využívají nižší teploty a delší trvání.
- Hlučnost a zbytkový obsah vlhkosti jsou ovlivněny rychlostí odstředování: čím vyšší je rychlost odstředování ve fázi odstředování, tím je vyšší hlučnost a nižší zbytkový obsah vlhkosti.
- Při praní menších množství prádla pomůže snížit spotřebu vody a energie automatický systém rozpoznávání náplně.
- Pro malé a lehce znečištěné prádlo používejte rychlý program pro úsporu energie a vody.
- Prací prostředky pro studenou vodu mohou být stejně účinné i při nižších teplotách (asi 20 °C). Při nastavení na 20 °C se spotřebuje méně energie než při 30 °C nebo vyšších teplotách.

Prací prostředek

- Prací prostředek by měl být zvolen v závislosti na typu, barvě, znečištění tkaniny a teplotě praní. A měl by být používán podle pokynů výrobce pracího prostředku. Používejte pouze prací prostředky, které jsou vhodné pro bubnové pračky (s předním plněním).
- Na menší náplň používejte méně pracího prostředku.

Výběr dalších možností a funkcí

- Zvolte teplotu vody vhodnou pro druh prádla. Pro dosažení nejlepších výsledků postupujte podle symbolů na štítku pro péči o tkaniny.
- Pro praní normálně a silně znečištěné náplně je doporučována možnost předpírky.

Likvidace obalového materiálu

- Obalové materiály jsou navrženy tak, aby chránily spotřebič před neočekávaným poškozením během přepravy.
- Po instalaci spotřebiče zlikvidujte obalový odpad podle recyklačních symbolů typů materiálů. Obalový odpad odložte do příslušných kontejnerů k recyklaci.

Likvidace starého přístroje



- Tento symbol přeškrtnutého koše značí, že odpad z elektrických a elektronických výrobků (WEEE) je nutné likvidovat odděleně od linky komunálního odpadu.
- Staré elektrické výrobky mohou obsahovat nebezpečné látky, takže správná likvidace starých přístrojů pomůže zabránit potenciálním negativním důsledkům pro životní prostředí a lidské zdraví. Staré přístroje mohou obsahovat znovu použitelné díly, které lze použít k opravě dalších výrobků a další cenné materiály, které lze recyklovat a šetřit tak omezené zdroje.
- Spotřebič můžete zanést buď do obchodu, kde jste ho zakoupili nebo se obrátit na místní správu komunálních odpadů, kde získáte podrobné informace o autorizovaném sběrném místě WEEE. Pro poslední aktuální informace z vaší země si prosím prostudujte web www.lg.com/global/recycling

BEZPEČNOSTNÍ POKYNY

PŘED POUŽITÍM SI PŘEČTĚTE VŠECHNY POKYNY

Následující bezpečnostní pokyny jsou určeny pro předcházení nepředvídaným nebezpečím, poškozením nebo nesprávné obsluze zařízení.

Pokyny jsou rozděleny na ‚VAROVÁNÍ‘ a ‚UPOZORNĚNÍ‘, viz podrobný popis níže.

Bezpečnostní hlášky



Tento symbol označuje události a obsluhu, které mohou mít za následek vznik rizika. Podrobně si přečtěte text označený tímto symbolem a postupujte podle pokynů, abyste předešli vzniku rizika.



VAROVÁNÍ

Tento symbol označuje situace, kdy může mít nedodržení pokynů za následek závažné zranění nebo usmrcení osob.



UPOZORNĚNÍ

Tento symbol označuje situace, kdy může mít nedodržení pokynů za následek lehké zranění nebo poškození zařízení.

VAROVÁNÍ

VAROVÁNÍ

Abyste při používání tohoto výrobku snížili riziko vzniku požáru, úmrtí, zasažení elektrickým proudem nebo zranění či popálení osob, dodržujte základní bezpečnostní opatření, včetně následujících:

Technická bezpečnost

- Toto zařízení mohou děti starší 8 let a osoby se sníženými fyzickými, sensorickými nebo mentálními schopnostmi nebo nedostatečnými zkušenostmi a znalostmi používat pod přiměřeným dozorem nebo pokud byly obeznámeny s pokyny pro bezpečné používání zařízení a

porozuměly možným nebezpečím. Dohlížejte na děti, aby si s přístrojem nehrály. Děti nesmí bez dozoru provádět čištění a uživatelskou údržbu.

- Děti mladší 3 let by se bez stálého dozoru neměly v blízkosti zařízení pohybovat.
- Je-li napájecí kabel poškozen, musí být nahrazen výrobcem, opravářem nebo podobně kvalifikovanými osobami, abyste předešli ohrožení.
- Větrací otvory nesmí být blokovány kobercem.
- Tento spotřebič je určen pouze pro použití v domácnosti.
- Použijte novou hadici nebo sadu hadic dodávanou se zařízením. Opětovné použití starých hadic může mít za následek únik vody a následné poškození majetku.
- Tlak vody musí být mezi 50 kPa a 800 kPa.

Maximální kapacita

Maximální kapacita při některých cyklech pro suché prádlo, které se má prát, je **9 kg**.

Doporučená maximální kapacita se může pro jednotlivé prací programy lišit. Chcete-li dosáhnout dobrých výsledků praní, vyhledejte si podrobné informace v **tabulce programů** v kapitole **PROVOZ**.

Instalace

- Toto zařízení by mělo být přepravováno dvěma nebo více osobami, které jej bezpečně drží.
- Zařízení neinstalujte ve vlhkém a prašném prostředí. Zařízení neinstalujte ani neskladujte v exteriéru nebo na jakémkoliv místě, které může být vystaveno povětrnostním vlivům, např. přímému slunečnímu světlu, větru, dešti nebo teplotám pod bodem mrazu.
- Zkontrolujte, zda je zástrčka zcela zasunuta do zásuvky.
- Spotřebič nezapojte do vícezásuvek, rozdvojek nebo k prodlužovacímu kabelu.

- Napájecí zástrčku, dodávanou se zařízením, neupravujte. Pokud neodpovídá dostupné zásuvce, zajistěte provedení montáže vhodné zásuvky odborným elektrikářem.
- Tento spotřebič je vybaven síťovým kabelem se zemnicím vodičem a ochranným kolíkem. Zástrčka musí být připojena do vhodné zásuvky, která je nainstalována a uzemněna v souladu s veškerými místními zákony a předpisy.
- Nesprávné připojení zemnicího vodiče může mít za následek riziko zasažení elektrickým proudem. Pokud si nejste jisti, zda je zařízení správně uzemněno, obraťte se na odborného elektrikáře nebo servisního technika.

Obsluha

- Nikdy neuvádějte zařízení do provozu, pokud je poškozené, vadné, částečně demontované nebo pokud chybí či jsou poškozené některé součásti včetně poškozeného napájecího kabelu nebo zástrčky.
- Nepoužívejte žádné ostré objekty na ovládací panel k obsluze spotřebiče.
- Nepokoušejte se oddělit žádné panely nebo rozmontovat spotřebič.
- Neopravujte ani nevyměňujte žádné díly zařízení. Veškeré opravy a servis musí provádět kvalifikovaní servisní pracovníci, není-li v této příručce uživatele doporučeno jinak. Používejte pouze schválené tovární díly.
- Když jsou dvířka plnicího otvoru otevřená, netlačte na ně shora nadměrnou silou.
- Nevkládejte do zařízení zvířata, např. domácí mazlíčky.
- Neperte žádné části oblečení, které jsou výrobcem označeny na štítku jako nevhodné pro praní.
- V bezprostřední blízkosti pod zařízením a v jeho okolí neskladujte hořlavé materiály, např. cupaninu, papír, hadry, chemikálie atd.
- Nenechávejte otevřená dvířka zařízení. Otevřená dvířka lákají děti, aby se na nich houpaly nebo aby lezly do zařízení, což by mohlo mít za následek poškození zařízení nebo zranění osob.

- Do zařízení nevkládejte ani v něm neperte nebo nesušte textilie, které byly čištěny, nasáknuty nebo potřísněny hořlavými nebo výbušnými látkami (jako jsou vosky, odstraňovače vosků, oleje, barvy, benzín, odmašťovací kapaliny, roztoky pro suché čištění, petrolej, benzín, odstraňovače skvrn, terpentýn, rostlinný olej, kuchyňský olej, aceton, alkohol atd.). Při nesprávném použití by mohlo dojít k požáru nebo výbuchu.
- V blízkosti spotřebiče nepoužívejte ani neskladujte hořlavé nebo vznětlivé látky (ether, benzen, alkohol, chemikálie, LPG, hořlavé spreje, benzín, ředidlo, ropu, insekticidy, osvěžovače vzduchu, kosmetiku, atd.).
- Nikdy nesahejte do zařízení, pokud je v provozu. Vyčkejte, dokud nedojde k úplnému zastavení bubnu.
- Nedotýkejte se dvířek během programů využívajících vysokou teplotu.
- V případě úniku vody ze spotřebiče nebo zaplavení podlahy odpojte síťovou zástrčku a obraťte se na zákaznické informační středisko společnosti LG Electronics.
- Zavřete vodovodní kohoutky, abyste snížili tlak na hadice a ventily a minimalizovali únik, pokud by došlo k prasknutí nebo poškození. Zkontrolujte stav plnicích hadic, měly by být vyměněny po 5 letech.
- V případě úniku plynu (isobutanu, propanu, zemního plynu, apod.) v domácnosti se spotřebiče ani zástrčky nedotýkejte a místnost okamžitě vyvětrejte.
- Pokud dojde v zimním období ke zmrznutí odtokové hadice nebo hadice přívodu vody, používejte pračku výhradně po jejím rozmrazení.
- Všechny prací prostředky, aviváže a bělicí prostředky udržujte mimo dosah dětí.
- Nedotýkejte se zástrčky ani ovládacích prvků zařízení vlhkými rukama.
- Napájecí kabel nadměrně neohýbejte ani na něj nepokládejte těžké předměty.
- Během praní se nedotýkejte vody, která je vypuštěna ze spotřebiče.

- Ujistěte se, že odtok funguje správně. Pokud není voda správně vypuštěna, může dojít k zaplavení podlahy.
- Je-li teplota vzduchu vysoká a teplota vody je nízká, může dojít ke kondenzaci a tím k zvlhnutí podlahy.
- Otřete nečistoty nebo prach z kontaktů zástrčky.

Údržba

- Před čištěním zařízení odpojte od zdroje napájení. Nastavení ovládacích prvků na hodnotu VYPNUTO nebo přechod do pohotovostního režimu neodpojí zařízení od zdroje napájení.
- Po úplném odstranění vlhkosti a prachu bezpečně zapojte elektrickou zástrčku do zásuvky.
- Při čištění nestříkejte vodu dovnitř ani na vnější povrch zařízení.
- Nikdy nevypojujte spotřebič tahem za síťový kabel. Vždy pevně uchopte elektrickou zástrčku a vytáhněte ji přímo ze zásuvky.
- Rozebírat, opravovat nebo upravovat spotřebič by měli pouze kvalifikovaní servisní pracovníci z LG Electronics. Pokud chcete přemístit a instalovat spotřebič na jiné místo, obraťte se na zákaznické informační středisko společnosti LG Electronics.

Likvidace

- Před vyřazením starého přístroje jej odpojte od elektrické sítě. Abyste zamezili nesprávnému použití přístroje, odřízněte přímo za přístrojem síťový kabel.
- Veškeré obalové materiály (např. plastové pytle nebo polystyren) odstraňte z dosahu dětí. Obalové materiály mohou způsobit udušení.
- Před likvidací tohoto spotřebiče odpojte napájecí kabel a vyjměte dvířka, abyste zabránili nebezpečí uvěznění dětí nebo malých zvířat uvnitř spotřebiče.

INSTALACE

Díly a specifikace

POZNÁMKA

- Vzhled a technické údaje spotřebiče se mohou v rámci zvyšování kvality bez předchozího upozornění změnit.

Pohled zepředu

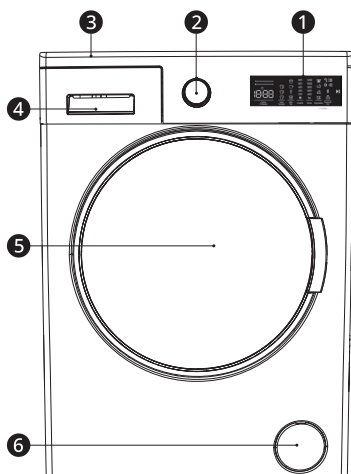

- ❶ Ovládací panel
- ❷ Volič programů
- ❸ Horní deska
- ❹ Výsuvná zásuvka na prací prostředek
- ❺ Buben
- ❻ Kryt filtru čerpadla

Pohled zezadu

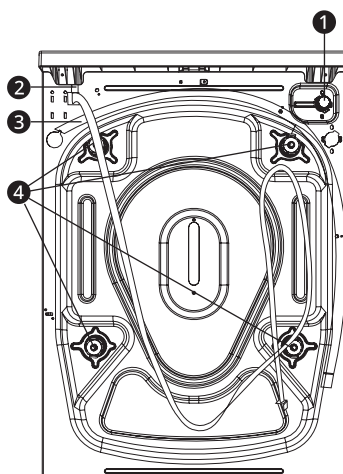

- ❶ Ventil přívodu vody
- ❷ Napájecí kabel
- ❸ Odtoková hadice
- ❹ Přepravní šrouby

Technické údaje

Model	FA49T2VS6W
Napájení	220-240 V~, 50 Hz
Hmotnost	74,0 kg

Rozměry(mm)

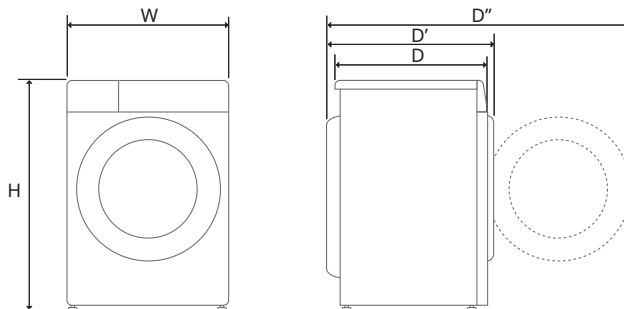

W	600	D	580	D''	1055
H	850	D'	615		

Příslušenství

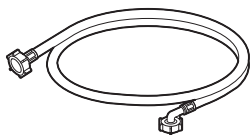

Hadice pro přívod studené vody

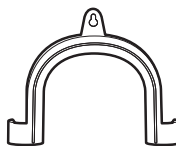

Obloukový držák pro upevnění odtokové hadice

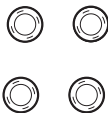

Krytky pro zakrytí otvorů pro přepravní šrouby

Požadavky na místo instalace

Před instalací spotřebiče zkontrolujte následující informace a ujistěte se, zda je spotřebič instalován na správném místě.

Místo instalace

- Tento spotřebič musí být nainstalován na pevné podlaze, aby se minimalizovaly vibrace během odstředovacího cyklu. Betonová podlaha je nejlepší, protože během odstředovacího cyklu je mnohem méně náchylná k vibracím než dřevěná podlaha nebo koberec.
- Nelze-li se vyhnout instalaci zařízení v blízkosti plynového sporáku nebo běžných kamen, musí být mezi pračku a zdroj tepla vložena izolační deska (850 × 600 mm), jejíž povrch musí být na straně u topného tělesa potažený hliníkovou fólií.
- Zajistěte, aby bylo zařízení po instalaci snadno přístupné technikovi pro případ opravy.
- Po instalaci spotřebiče nastavte všechny čtyři nožky pomocí klíče tak, aby byl spotřebič stabilní.
- Ujistěte se, že je zde dostatek místa pro úplné otevření dvířek spotřebiče.
- Aby byla zajištěna dostatečná vůle pro přívodní hadice, odtokovou hadici a proudění vzduchu, ponechte minimální vůli po stranách nejméně 20 mm a 100 mm za spotřebičem. Nezapomeňte na stěny, dveře nebo podlahové lišty, které mohou zvýšit požadované vzdálenosti.

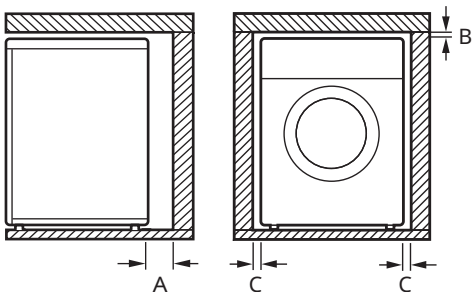

Index	Světlá výška (mm)
A	100

Index	Světlá výška (mm)
B	5
C	20

VAROVÁNÍ

- Toto zařízení je určeno pouze pro použití v domácnosti a nesmí se používat v mobilních prostředích.

Větrání

- Ujistěte se, že proudění vzduchu okolo zařízení nebude narušováno koberci, rohožkami atd.

Teplota prostředí

- Neinstalujte zařízení v místnostech, kde by mohla teplota klesnout pod bod mrazu. Zmrzlé hadice mohou pod tlakem prasknout. Spolehlivost elektronické řídicí jednotky může být při teplotách pod bodem mrazu snížena.
- Pokud je dodávka zařízení realizována v zimním období a teplota se pohybuje pod bodem mrazu, umístěte spotřebič před uvedením do provozu na několik hodin do místnosti s pokojovou teplotou.

Elektrické připojení

- Nepoužívejte prodlužovací přívod ani rozbočovací zásuvku.
- Po ukončení provozu vždy odpojte zařízení od elektrické sítě a vypněte přívod vody.
- Zařízení připojujte k uzemněné zásuvce zapojené podle platných předpisů pro elektrickou instalaci.
- Zařízení musí být umístěno tak, aby byla zástrčka snadno přístupná.
- Zásuvka elektrické energie se musí nacházet do 1 m od jedné ze stran spotřebiče.

VAROVÁNÍ

- Opravy spotřebiče mohou provádět pouze kvalifikované osoby. Pokud jsou opravy prováděny nezkušenými osobami, může to mít za následek zranění osob nebo závažnou poruchu. Obratťe se na místního autorizovaného servisního pracovníka společnosti LG.
- Zástrčka elektrického napájení musí být připojena do vhodné zásuvky, která je odborně nainstalována a uzemněna v souladu s veškerými místními zákony a předpisy.

Vyrovnaní zařízení

Demontáž přepravních šroubů

UPOZORNĚNÍ

- Abyste zabránili silným vibracím a poškození spotřebiče, odstraňte přepravní šrouby a příchytky.

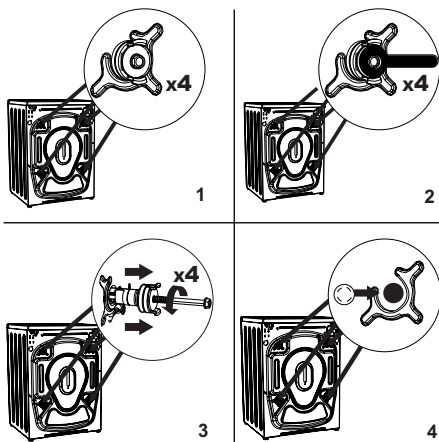

1 Ze zadní části spotřebiče odstraňte 4 šrouby pro přepravu a gumové distanční podložky.

2 Šrouby pro přepravu povolíte otáčením vhodným klíčem proti směru hodinových ručiček.

3 Šrouby pro přepravu vytáhnete přímým tahem.

4 Do otvorů po demontáži šroubů pro přepravu nasadte plastové zásepky dodané v sáčku s příslušenstvím. Šrouby pro přepravu by se měly uložit pro budoucí použití.

Kontrola polohy

Při úhlopříčném zatlačení na okraje horní desky by se spotřebič neměl vůbec pohybovat nahoru a dolů (zkontrolujte oba směry).

- Pokud se přístroj při šikmém zatlačení horní desky spotřebiče kymácí, znovu nastavte nohy.
- Po instalaci zkontrolujte, zda je spotřebič dokonale ve vodorovné poloze.

POZNÁMKA

- Podlahy ze dřeva nebo laminátu mohou přispívat k nadměrným vibracím a nerovnováze. Zesílení nebo vyztužení dřevěné podlahy může v tomto případě vést k zastavení nebo snížení nadměrného hluku a vibrací.
- Nikdy se nepokoušejte zarovnat veškerou nerovnou podlahu pod spotřebičem podkládáním dřevěnými špalíky, kartonem nebo podobnými materiály.

Nastavení a úprava polohy nohou

Při instalaci spotřebiče musí být spotřebič zarovnan a dokonale vyrovnan. Pokud není spotřebič zarovnan a správně vyrovnan, může dojít k poškození spotřebiče nebo nemusí správně fungovat.

1 Povolte plastovou pojistnou matici.

- Nevkládejte pod nožičky kusy dřeva atd.

- Zajistěte, aby všechny čtyři nožičky byly stabilní a spočívaly na podlaze.

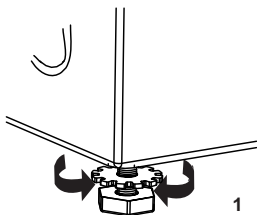

POZNÁMKA

- Neinstalujte pračku na sokl, podstavec nebo vyvýšený povrch, pokud nebyly vyrobeny společností LG Electronics a určeny pro použití s tímto modelem.

- 2** Pokud chcete zvýšit výšku spotřebiče, otáčejte nožičkami ve směru hodinových ručiček. Pokud chcete snížit výšku spotřebiče, otáčejte nožičkami proti směru hodinových ručiček.

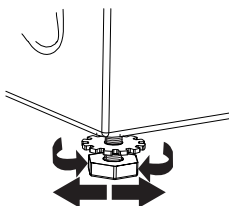

- 3** Zkontrolujte, zda jsou všechny pojistné matice ve spodní části spotřebiče řádně zajištěny.

POZNÁMKA

- Správné umístění a vyrovnaní spotřebiče zajistí dlouhodobý, správný a spolehlivý provoz.
- Spotřebič musí být ve 100% vodorovné poloze a musí být pevně postaven na tvrdé, rovné podlaze.
- Při zátěži nesmí docházet ke „kývání“ přes rohy.
- Zamezte namočení nožiček spotřebiče. V opačném případě může dojít k výskytu vibrací nebo hluku.

Připojení hadice přívodu vody

Poznámka k připojení

- Tlak vody se musí nacházet mezi hodnotami **50 kPa a 800 kPa** (0,5–8,0 kgf/cm²). Je-li tlak vody větší než **800 kPa**, mělo by být nainstalováno dekompresní zařízení.
- Pravidelně kontrolujte stav přívodné hadice vody a v případě nutnosti ji vyměňte.

POZNÁMKA

- Neutahujte přívodní hadici vody příliš ani k jejímu utažení na přívodní ventily nepoužívejte mechanické nástroje.
- Pro připojení k přívodu vody není potřeba žádná další ochrana před zpětným tokem.

Kontrola pryžového těsnění

S hadicemi přívodu vody se dodávají dvě pryžová těsnění **1**. Používají se k tomu, aby se zabránilo vytékání vody. Ověřte, zda je připojení ke kohoutkům dostatečně těsné.

- Na dotažení přívodních hadic vody nepoužívejte mechanická zařízení, jako např. páky. Ujistěte se, že zakřivený konec přívodní hadice vody je připojen ke spotřebiči.

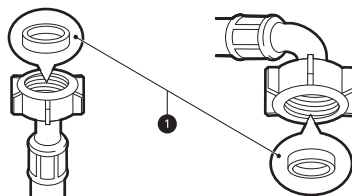

Připojení hadice k vodovodnímu kohoutku

Připojení šroubovací hadice ke kohoutu se závitem

Přišroubujte konektor přívodní hadice k vodovodnímu kohoutku. Utáhněte ručně pouze

pomocí měkkého hadříku. Nedotahujte přívodní hadici žádným mechanickým zařízením.

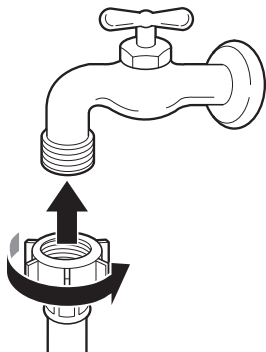

POZNÁMKA

- Po připojení přívodní hadice na vodu k vodovodnímu kohoutku pusťte vodu a vypláchněte cizí látky (nečistoty, písek, piliny, atd.) z vodovodního potrubí. Napustěte vodu do nádoby a zkontrolujte její teplotu.

Připojení hadice ke spotřebiči

Přívodní hadici našroubujte na ventil přívodu vody na zadní straně spotřebiče.

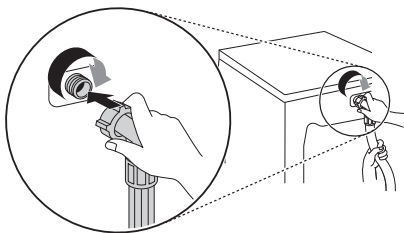

- V případě modelů s jedním přívodem vody nepřipojujte hadici k přívodu teplé vody. Připojte pouze přívod studené vody.

POZNÁMKA

- Pokud po připojení voda z hadice uniká, opakujte stejné kroky. Pro přívod vody použijte nejstandardnější typ kohoutu. V případě, že je kohout hranatý nebo příliš velký, odstraňte před instalací kohoutu na adaptér vodicí desky.

- Zajistěte, aby hadice nebyla zalomená nebo zachycena.

Instalace odtokové hadice

Montáž odtokové hadice a obloukového držáku

Odtoková hadice nesmí být připojena výše než **100 cm** nad podlahou. Nemusel by pak být zajištěn odtok vody ze zařízení nebo by mohla voda vytékat pomalu.

- Správné upevnění odtokové hadice umožní zamezit poškození podlahy z důvodu úniku vody.

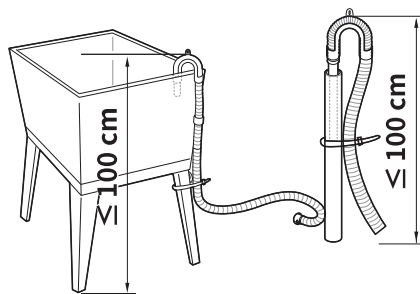
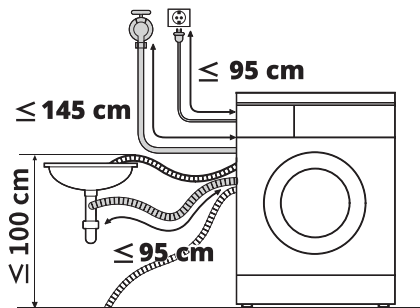

- Pokud je odtoková hadice příliš dlouhá, nesnažte se ji zatlačit zpět do zařízení. Mohlo by to mít za následek abnormální hluk.

- Při instalaci odtokové hadice do umyvadla zajistěte její koncovku lankem.

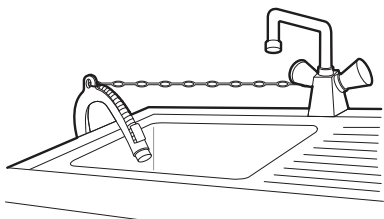

OBSLUHA

Přehled návodu k obsluze

Použití spotřebiče

Před prvním praním zvolte prací program **Bavlna** a přidejte poloviční dávku prášku. Spusťte spotřebič, aniž by v pračce bylo oblečení. Takto můžete z bubny odstranit usazeniny a vodu, které mohly v pračce zůstat z výroby.

- 1 Roztřídte oblečení a vložte ho do pračky.
 - Roztřídte oblečení, jak je potřeba, podle typu textilie, míry znečištění, barvy a velikosti. Otevřete dvířka a vložte oblečení do spotřebiče.

⚠ UPOZORNĚNÍ

- Před zavřením dvířek se ujistěte, že se všechny kusy oblečení a předměty nacházejí uvnitř bubny a nevyčnívají na gumové těsnění dvířek, kde se mohou zachytit při zavření dvířek. Pokud tak neučiníte, může dojít k poškození těsnění dvířek a oblečení.

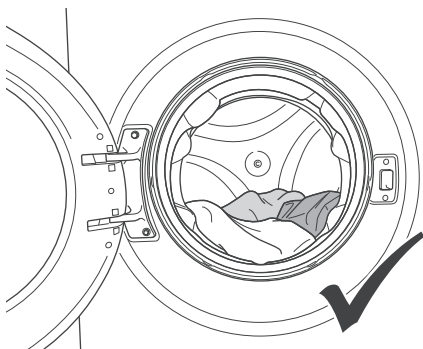

⚠ UPOZORNĚNÍ

- Odstraňte předměty z ohebného těsnění dvířek, abyste předešli poškození prádla nebo těsnění dvířek.

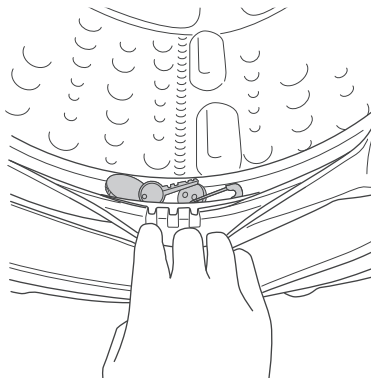

- 2 Přidejte čisticí prostředky nebo prací prášek a aviváž.
 - Přidejte odpovídající množství pracího prostředku do zásobníku na prací prostředky. V případě potřeby přidejte do příslušných částí zásobníku bělidlo nebo aviváž.
- 3 Připojte pračku k elektrické síti a poté zapněte přívod vody.
- 4 Zvolte požadovaný prací program.
 - Otočte knoflíkem výběru cyklu, dokud není vybrán požadovaný cyklus.
 - Nyní zvolte teplotu praní a rychlost odstředování. Věnujte pozornost štítkům udávajícím péči na vašem oblečení.
- 5 Zahajte program.
 - Stisknutím tlačítka **Start/Pauza** spustíte program. Spotřebič bude krátce



promíchávat prádlo bez vody, aby změřil jeho hmotnost.

6 Ukončete program.

- Po dokončení programu se na elektronickém displeji objeví End.

POZNÁMKA

- Pračka je vybavena systémem detekce polovičního naplnění.
 - Pokud do pračky vložíte méně než polovinu maximálního množství prádla, pračka automaticky nastaví funkci polovičního naplnění bez ohledu na zvolený program.
 - Díky tomu dokončení vybraného programu zabere méně času a spotřebuje méně vody i energie.
- Pokud chcete pozastavit/zrušit spuštěný program nebo přidat prádlo

	<p>Stisknutím tlačítka pozastavíte nebo restartujete vybraný program.</p> <ul style="list-style-type: none"> - Když chcete přidat prádlo, můžete použít tuto funkci.
	<p>LED se rozsvítí, když se spustí program a dvířka jsou odemčena.</p> <ul style="list-style-type: none"> - Můžete otevřít dvířka pro vkládání prádla a přidat prádlo.
	<p>Tento symbol se rozsvítí, když se spustí program a dvířka jsou uzamčena.</p> <ul style="list-style-type: none"> - Krok, kdy můžete přidat prádlo, již proběhl.
<p>Vypnuto</p>	<p>Pokud chcete spuštěný program zrušit, otočte knoflíkem programu do polohy „Vypnuto“.</p> <ul style="list-style-type: none"> - Pračka zastaví proces praní a program se zruší. - Pokud z pračky chcete vypustit vodu, otočte knoflíkem programu do libovolné polohy. Pračka vypustí vodu a zruší program.

Příprava prádla na praní

Dávku pro praní roztrídíte, abyste dosáhli nejlepších výsledků, a poté oblečení připravte podle značek na štítcích uvádějících péči.

Třídění oblečení

- Úroveň znečištění (Silné, Normální Lehké): Oddělte oděv podle úrovně znečištění. Pokud je to možné, neperte silně znečištěné kusy s lehce znečištěnými.
- Barva (Bílá, Světla, Tmavá): Perte tmavé nebo barevné oblečení odděleně od bílých nebo světlých barev. Míchání barveného oblečení se světlým oblečením může mít za následek přenos barvy nebo změnu barvy světlejšího oblečení.
- Cupanina (Zdroje cupaniny, Sběrače cupaniny): Perte tkaniny produkující cupaninu odděleně od tkanin, které sbírají cupaninu. Zdroje cupaniny mohou způsobit žmolkování a chlupatění na sběračích cupaniny.

Kontrola štítků s informacemi o péči o oblečení

Tyto symboly obsahují informace o složení textilu a doporučeném způsobu praní nebo čištění.

Symboly na štítcích oblečení

Symbol	Druh praní/tkaniny
	<ul style="list-style-type: none"> • Normální praní • Bavlina, Smíšené prádlo
	<ul style="list-style-type: none"> • Syntetika • Syntetika, smíšené tkaniny
	<ul style="list-style-type: none"> • Speciální jemné praní • Jemné prádlo
	<ul style="list-style-type: none"> • Pouze ruční praní • Vlna, hedvábí
	<ul style="list-style-type: none"> • Neperte

POZNÁMKA

- U pomlček pod symbolem jsou uvedeny informace o typu tkaniny a maximální povolené mechanické zátěži.

Kontrola oblečení před naložením do pračky

- Aby se při odstředování náplň rovnoměrně rozložila, kombinujte v náplni velké a malé části oblečení.
- Neperte samostatně malé kusy. Přidejte 1 - 2 podobné kusy do dávky na praní a zabraňte tak nevyvážené zátěži.
- Zkontrolujte všechny kapsy, abyste se ujistili, že budou skutečně prázdné. Předměty jako hřebíky, vlasové sponky, zápalky, pera, mince nebo klíče mohou váš spotřebič i prádlo poškodit.

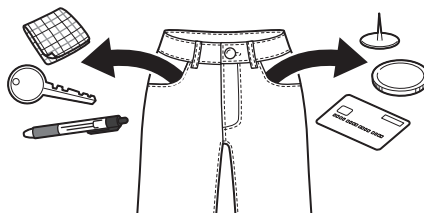

- Perte jemné prádlo (punčochy, podprsenky s kosticemi) v prací sítkě.
- Zapněte zipy, háčky a šňůrky, aby nedošlo k jejich zatrhnutí s ostatním prádlem.
- Předběžně ošetřete znečištěná místa a skvrny pomocí vody s rozpuštěným malým množstvím pracího prostředku, abyste usnadnili uvolňování nečistot.

Přidávání pracích prostředků a aviváží

Dávkování pracího prostředku

- Prací prostředek je nutné používat podle pokynů jeho výrobce a musí být zvolen podle typu, barvy, znečištění nebo druhu tkaniny a teploty praní.

Používejte pouze prací prostředky vhodné pro buben daného typu praček (přední plnění).

- Pokud se vytváří příliš velké množství pěny, omezte množství pracího prostředku.
- Pokud použijete příliš velké množství pracího prostředku, vytváří se příliš mnoho pěny, což zhoršuje kvalitu praní nebo způsobuje velké zatížení motoru.
- Při používání tekutých pracích prostředků postupujte podle pokynů výrobce.
- Pokud chcete prací program spustit okamžitě, můžete tekutý prací prostředek nalít přímo do hlavního oddílu výsuvné zásuvky.
- Nepoužívejte tekutý prací prostředek, pokud používáte funkci **Odložený start**, nebo pokud jste zvolili možnost **Předpírka**, jelikož tekutý prostředek se bude dávkovat ihned a může v zásobníku bubnu ztuhnout.
- Dávkování pracího prostředku může být nutné přizpůsobit podle teploty vody, tvrdosti vody, objemu a míry znečištění dávky. Pro dosažení nejlepších výsledků se vyhněte použití nadměrného množství pracího prostředku. V opačném případě dojde k nadměrnému pění.
- Před přidáním pracího prostředku a volbou teploty vody si přečtěte údaje na štítku oblečení.
- Použijte pouze vhodné čisticí prostředky pro určité typy oblečení:
 - Tekutý prací prostředek je často určen pro speciální použití, např. pro barevnou látku, vlnu, jemné nebo tmavé oblečení.
 - Práškový prací prostředek je vhodný pro všechny typy tkanin.
 - Pro lepší výsledky praní bílých a světlých oděvů použijte práškový prací prostředek s bělícím prostředkem.
 - Prací prostředek je vyplachován ze zásuvky na začátku pracího cyklu.

- Minimální náplň: 1/3 maximální náplně.

Používání dávkovače

Přidání dávky pracího prostředku do dávkovače:

- 1 Otevřete zásuvku dávkovače.
- 2 Přidejte prací prostředek a aviváž do příslušných přihrádek.

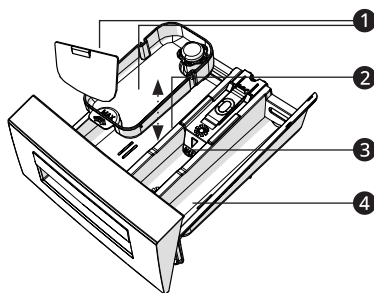

- 1 Doplnky na tekutý prací prostředek
 - 2 Přihrádka na prací prostředek pro hlavní praní
 - 3 Přihrádka na aviváž
 - 4 Přihrádka na prací prostředek pro předpírku
- 3 Před zahájením cyklu opatrně uzavřete zásuvku dávkovače na prací prostředek.
 - Příliš rázné zavření zásuvky může mít za následek přetečení pracího prostředku do jiné přihrádky nebo vypuštění do bubnu dříve, než bylo naprogramováno.
 - Dávejte pozor, abyste při zavírání nezachytili ruku v zásuvce.
 - Je normální, že v přihrádkách dávkovače zůstane po skončení cyklu malé množství vody.

POZNÁMKA

- Nenechte prací prostředek ztvrdnout. To by mohlo mít za následek ucpání pračky, nedostatečné máchání nebo zápach.
- Maximální množství prádla: podle doporučení výrobce.
- Částečné množství prádla: 1/2 obvyklého množství.

Příhrádka na aviváž

Tato příhrádka obsahuje tekutou aviváž, která je automaticky dávkována během posledního cyklu máchání. Lze použít práškovou nebo tekutou aviváž.

- Nalijte aviváž po čáru maximálního naplnění. Nalítí nadbytečné aviváže nad čáru maximálního naplnění může způsobit, že dojde k jeho předčasnému použití, což může na oblečení způsobit skvrny.

POZNÁMKA

- Nelijte aviváž přímo na oblečení v pracím bubnu, protože by to způsobilo vznik tmavých skvrn na oblečení, které bude obtížné odstranit.
 - Nenechávejte aviváž v zásuvce dávkovače pracího prostředku déle než 1 den. Aviváž může ztvrdnout. Pokud je aviváž příliš hustá, může zůstat v dávkovači. Pokud je konzistence aviváže příliš hustá, měli byste ji naředit, aby mohla snadno vytéct.
 - Neotevírejte zásuvku při napouštění vody během praní.
 - Nikdy nepoužívejte rozpouštědla (benzen, apod.).
-

Přidávání změkčovače vody

Změkčovač vody, jako je odvápnovač, může být použit ke snížení množství používaného pracího prostředku v oblastech s vysokou tvrdostí vody.

- Nejprve přidejte prací prostředek a potom změkčovač vody. Dávkujte podle množství uvedeného na obalu.

Ovládací panel

Skutečný ovládací panel se může lišit dle modelu.

Funkce na ovládacím panelu

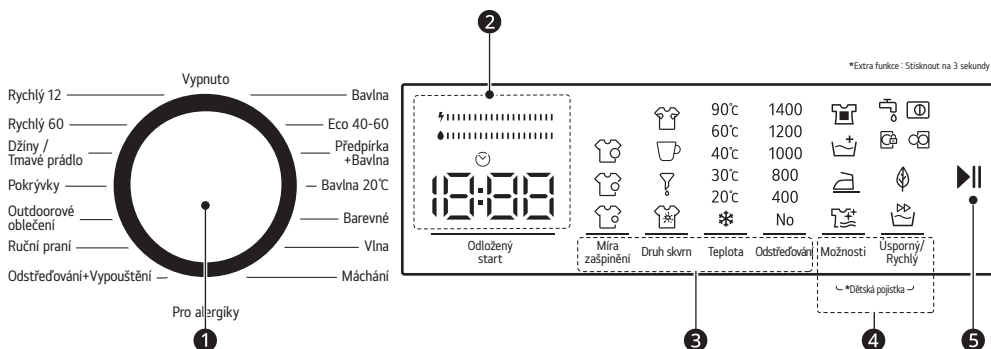

Popis	
1	<p>Volič programů</p> <ul style="list-style-type: none"> Programy jsou k dispozici podle typu prádla. Zvolený program signalizuje příslušná kontrolka.
2	<p>Displej</p> <ul style="list-style-type: none"> Na displeji je zobrazeno nastavení, odhadovaný zbývající čas, volby a stavová hlášení. Po zapnutí spotřebiče se na displeji rozsvítí výchozí nastavení.
3	<p>Přizpůsobení tlačítek pracího programu</p> <p>Pomocí těchto tlačítek můžete upravit teplotu vody nebo rychlost odštěďování pro vybraný program.</p> <ul style="list-style-type: none"> Na displeji se zobrazí aktuální nastavení. Stisknutím tlačítka pro tuto možnost vyberte další nastavení.
4	<p>Další možnosti a funkce</p> <ul style="list-style-type: none"> Chcete-li použít další funkce, stiskněte a přidržte odpovídající tlačítko po dobu 3 sekund. Na displeji se rozsvítí odpovídající symbol. To vám umožní vybrat doplňující program, který se při aktivaci rozsvítí.
5	<p>Tlačítko Start/Pauza</p> <ul style="list-style-type: none"> Toto tlačítko se používá ke spuštění pracího programu nebo zastavení pracího programu. Je-li třeba dočasně zastavit prací program, stiskněte toto tlačítko. Pokud zařízení přepnete do pohotovostního režimu, rozblíká se na elektronickém displeji ikona LED Start/Pauza.

Tabulka programů

Prací program

Bavlna	60 °C (60 °C až 90 °C)	Maximální zátěž: 9 kg
Popis	Velmi znečištěné, bavlněné a lněné textilie. (Spodní prádlo, ložní prádlo, ubrusy, ručníky (max. 4,0 kg), ložní prádlo atd.)	

Eco 40-60	40 °C (40 °C až 60 °C)	Maximální zátěž: 9 kg
Popis	Znečištěné bavlněné a lněné textilie. (Spodní prádlo, lněné prádlo, ubrusy, ručníky (max. 4,0 kg), ložní prádlo atd.)	

Předpírka + Bavlna	60 °C (Studená, 30 až 60 °C)	Maximální zátěž: 9 kg
Popis	Znečištěné bavlněné a lněné textilie. (Spodní prádlo, lněné prádlo, ubrusy, ručníky (max. 4,0 kg), ložní prádlo atd.)	

Bavlna 20°C	20 °C (Studená až 20 °C)	Maximální zátěž: 4,5 kg
Popis	Méně znečištěné, bavlněné a lněné textilie. (Spodní prádlo, ložní prádlo, ubrusy, ručníky (max. 2,0 kg), ložní prádlo atd.)	

Barevné	40 °C (Studená, 30 až 40 °C)	Maximální zátěž: 9 kg
Popis	Méně znečištěné, bavlněné a lněné textilie. (Spodní prádlo, ložní prádlo, ubrusy, ručníky (max. 4,0 kg), ložní prádlo atd.)	

Vlna	30 °C (Studená, 30 °C)	Maximální zátěž: 2,5 kg
Popis	Vlněné prádlo se štítky pro praní v pračce.	

Máchání	Studená	Maximální zátěž: 9 kg
Popis	Poskytuje dodatečné máchání jakéhokoli typu prádla po skončení pracího cyklu.	

Pro alergiky	60 °C (Studená, 30 až 60 °C)	Maximální zátěž: 4 kg
Popis	Dětské prádlo	

Odstředování + Vypouštění		Studená	Maximální zátěž: 9 kg
Popis	Tento program můžete použít pro jakýkoli typ prádla, pokud chcete po pracím cyklu provést další krok odstředování. Program vypouštění můžete použít k vypouštění vody nahromaděné uvnitř pračky (přidání nebo odebrání prádla). Pokud chcete zapnout program vypouštění, otočte knoflíkem programu na program odstředování/vypouštění. Když pomocí doplňkové funkce zvolíte „odstředování zrušeno“, program se spustí.		

Ruční praní		30 °C (Studená, 30 °C)	Maximální zátěž: 2,5 kg
Popis	Prádlo s doporučením praní v ruce nebo citlivé prádlo.		

Outdoorové oblečení		40 °C (Studená, 30 až 40 °C)	Maximální zátěž: 3,5 kg
Popis	Velmi znečištěné textilie nebo textilie s příměsí syntetiky. (Nylonové ponožky, košile, halenky, syntetika včetně kalhot atd.)		

Pokrývky		40 °C (Studená, 30 až 40 °C)	-
Popis	Pro praní přikrývek z dutých vláken s označením, že je lze prát v pračce. (max. 2,5 kg)		

Džíny / Tmavé prádlo		30 °C (Studená, 30 °C)	Maximální zátěž: 3,5 kg
Popis	Černé a tmavé výrobky z bavlny, smíšených vláken nebo džínoviny. Perte naruby. Džíny často obsahují přebytečné barvivo a mohou během několika prvních praní vytéct. Světlé a tmavé prádlo perte odděleně.		

Rychlý 60		60 °C (Studená, 30 až 60 °C)	Maximální zátěž: 4 kg
Popis	Znečištěné, bavlněné, barevné a lněné textilie perte 60 minut při 60 °C.		

Rychlý 12		30 °C (Studená, 30 °C)	Maximální zátěž: 2 kg
Popis	Za krátkou dobu 12 minut můžete vyprat lehce znečištěné, bavlněné, barevné a lněné textilie.		

POZNÁMKA

- Pro zvolený prací program vyberte vhodnou teplotu vody. Při praní vždy postupujte podle pokynů výrobce oděvu nebo symbolů na štítku, abyste předešli poškození oblečení.
- Zvolte správnou teplotu praní a rychlost odstředění pro požadované programy.
- Skutečná teplota vody se může lišit od deklarované teploty cyklu.
- Doporučujeme neutrální prací prostředek.

Doplňkové volby

*1 Tato možnost se automaticky vloží do programu a nelze ji zrušit.

POZNÁMKA

- Když je možnost vybrána, rozsvítí se kontrolka LED.
- Když se možnost neaktivuje, kontrolka LED zabliká.

Program	Míra zašpinění	Druh skvrn	Úsporný režim+	Rychlý
Bavlna	●	●	●	●
Eco 40-60	●		●*1	
Předpírka + Bavlna	●	●		
Bavlna 20°C			●*1	
Barevné	●	●	●	●
Vlna	●			
Máchání				
Pro alergiky		●		
Odstředování + Vypouštění				
Ruční praní	●		●	●
Outdoorové oblečení	●	●	●	●
Pokrývky	●	●	●	●
Džíny / Tmavé prádlo	●	●	●	●
Rychlý 60		●		●
Rychlý 12				●*1

Program	Předpírka	Extra máchání	Snadné žehlení	Antialergické
Bavlna	●	●	●	●
Eco 40-60	●	●	●	

Program	Předpírka	Extra máchání	Snadné žehlení	Antialergické
Předpírka + Bavlna	●*1			
Bavlna 20°C		●	●	
Barevné	●	●	●	
Vlna		●		
Máchání		●	●	●
Pro alergie	●		●	●*1
Odstředování + Vypouštění			●	
Ruční praní		●		
Outdoorové oblečení	●	●	●	●
Pokrývky	●	●	●	●
Džíny / Tmavé prádlo	●	●	●	●
Rychlý 60			●	
Rychlý 12			●	

Volitelná maximální rychlost odstředování

Program	Rychlost otáček	
	Výchozí	K dispozici
Bavlna	1 400 ot./min.	Vše
Eco 40-60	1 400 ot./min.	Vše
Předpírka + Bavlna	1 400 ot./min.	Vše
Bavlna 20°C	1 400 ot./min.	Vše
Barevné	1 400 ot./min.	Vše
Vlna	800 ot./min.	Až 800 ot./min.
Máchání	1 400 ot./min.	-

Program	Rychlost otáček	
	Výchozí	K dispozici
Pro alergiky	800 ot./min.	Až 800 ot./min.
Odstředování + Vypouštění	1 400 ot./min.	Vše
Ruční praní	800 ot./min.	Až 800 ot./min.
Outdoorové oblečení	1200 ot./min.	Až 1200 ot./min.
Pokrývky	800 ot./min.	Až 800 ot./min.
Džíny / Tmavé prádlo	800 ot./min.	Až 800 ot./min.
Rychlý 60	1 400 ot./min.	Vše
Rychlý 12	800 ot./min.	Až 800 ot./min.

POZNÁMKA













- Skutečná maximální rychlost odstředování se může lišit v závislosti na velikosti dávky. Výše uvedené hodnoty jsou zaokrouhleny na nejbližší stovky.

Možnosti a funkce

K přizpůsobení programů můžete použít další možnosti a funkce.

Přizpůsobení pracího programu

Každý program má výchozí nastavení, které se vybírá automaticky. Po výběru pracího programu lze také jeho nastavení upravit podle svých představ.

		90°C	1400
		60°C	1200
		40°C	1000
		30°C	800
		20°C	400
		No	
1	2	3	4

1 Vyberte možnost **Míra zašpinění** stisknutím tlačítka **1**.

- Prádlo můžete prát kratší nebo delší dobu, při nižších nebo vyšších teplotách, a to zvolením stupně znečištění v závislosti na stupni znečištění prádla.





POZNÁMKA

- Úrovně znečištění se v některých programech nastavují automaticky. Změny můžete provést podle vlastního uvážení.
- Pokud při dotyku tlačítka nedojde ke změně úrovně, znamená to, že ve zvoleném programu není možnost volit úroveň znečištění.

2 Vyberte možnost **Druh skvrn** stisknutím tlačítka **2**.

! VAROVÁNÍ

- Nenechte skvrny na prádle zaschnout a vsáknout se, jinak doplňková funkce určená pro volbu stupně znečištění nebude správně fungovat.
- Odolné skvrny předem očistěte. Než začnete prát ve výrobku prát, přitlačte na nově vzniklé skvrny na prádle kouskem látky. Nedrhňte!

Druh skvrn	Popis
 Skvrna od potu	Tato doplňková funkce přidá před zvolený program studené máchání. Tím se prádlo namočí studenou vodou, aby se před spuštěním zvoleného pracího programu vyčistily skvrny od potu.
 Skvrna od kávy	Tato doplňková funkce přidá pro vybraný program nové prací kroky. Tím se prodlouží doba praní a použije se prací algoritmus k odstranění skvrny.
 Skvrna od oleje	Tato doplňková funkce přidá před vybraný program studené máchání a přidá pro vybraný program nové prací kroky. Tato funkce před vybraným pracím programem namočí prádlo studenou vodou a pomocí pracího algoritmu odstraní skvrny od oleje.
 Mix (Smíšené prádlo)	Tato doplňková funkce přidá před zvolený program teplé máchání a přidá pro vybraný program nové prací kroky. Tím se prádlo namočí teplou vodou, aby se před spuštěním zvoleného pracího programu změkčily smíšené skvrny.

POZNÁMKA

- Před spuštěním pračky můžete přepínat mezi typy skvrn. Po spuštění pračky zvolený typ skvrn zrušit ani změnit.
- Můžete zrušit prací program pračky, zvolit správný typ skvrn a program znovu spustit.
- Pokud se na konci praní nepodařilo dosáhnout požadovaných výsledků se zvoleným typem skvrn, je možné, že jste zvolili nesprávný typ. Odstraňte skvrnu tak, že znovu spustíte prací cyklus se správným výběrem typu skvrn.

3 Teplotu vody vyberete stisknutím tlačítka **3**.

- Stisknutím tlačítka nastavení teploty prací vody můžete postupně snižovat teplotu prací vody v rozmezí od maximální teploty vody zvoleného programu po praní ve studené vodě.

4 Otáčky odstředování vyberete stisknutím tlačítka 4.

- Tlačítkem nastavení otáček můžete nastavit otáčky odstředování prádla. Při výběru nového programu se na displeji otáček odstředování zobrazí maximální otáčky odstředování zvoleného programu.
- Stisknutím tlačítka nastavení otáček odstředování můžete postupně snižovat otáčky odstředování v rozmezí od maximálních otáček odstředování zvoleného programu až po možnost zrušení odstředování.

5 Přizpůsobený program spustíte stisknutím tlačítka **Start/Pauza**.

- Pokud zařízení přepnete do pohotovostního režimu, rozblíká se na elektronickém displeji ikona LED **Start/Pauza**.

Odložený start

Můžete nastavit tuto funkci tak, aby došlo k automatickému zapnutí spotřebiče a dokončení programu po zadaném časovém intervalu.



1 Zvolte prací program.

2 V případě potřeby stiskněte tlačítko **Odložený start**.

3 Stiskněte tlačítko **Start/Pauza**.

POZNÁMKA

- Po zvolení funkce Odložený start můžete vybrat ostatní funkce bez použití tlačítka **Start/Pauza**, následně můžete stisknutím tlačítka **Start/Pauza** aktivovat časovou prodlevu.
- Zrušení funkce zpoždění:
 - Pokud jste nestiskli tlačítko **Start/Pauza**, pokračujte v tisknutí tlačítka **Odložený start**, dokud se na elektronickém displeji nezobrazí doba trvání vybraného programu. Jakmile se na elektronickém displeji zobrazí čas programu, znamená to, že zpoždění bylo zrušeno.
 - Pokud jste stisknutím tlačítka **Start/Pauza** zapnuli pračku, stačí jen jednou stisknout tlačítko **Odložený start**, které zhasne na elektronickém displeji, a stisknutím tlačítka **Start/Pauza** zahájit prací cyklus.

Ukazatel energetické/vodní účinnosti

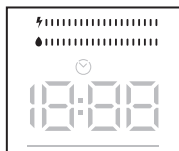

Ukazatel energetické/vodní účinnosti se skládá ze 2 sloupců. Sloupec energetické/vodní účinnosti ukazuje množství spotřebované energie a vody. Čím větší je sloupec, tím větší je spotřeba energie nebo vody. Sloupec energetické/vodní účinnosti se může prodlužovat nebo zkracovat v závislosti na délce trvání zvoleného programu, nastavení teploty, otáček odstředování a dalších doplňkových funkcích.

Child Lock (Dětská pojistka)

Funkce dětské pojistky umožňuje uzamknout tlačítka, aby nebylo možné nechtěně změnit zvolený prací cyklus.

Aktivace dětské pojistky

Stiskněte současně tlačítka **Možnosti** a **Úsporný / Rychlý** a podržte je stisknutá po dobu alespoň 3 sekund. Po aktivaci dětské pojistky bude na elektronickém displeji 2 sekundy blikat .

POZNÁMKA

- Pokud je aktivní funkce dětské pojistky a program je spuštěn, po otočení voliče programů do polohy „Vypnuto“ a zvolení jiného programu pokračuje dříve zvolený program tam, kde byl přerušen.

Deaktivace dětské pojistky















Stiskněte současně tlačítka **Možnosti** a **Úsporný / Rychlý** a podržte je po dobu alespoň 3 sekund, dokud na elektronickém displeji nezmizí symbol .

POZNÁMKA

- Pokud je aktivní dětská pojistka a dojde k výpadku proudu, dvířka zůstávají odemčená.

Doplňkové funkce

- Pozice symbolu

①	90°C 1400				
②	60°C 1200				
③	30°C 800				⑤
④	20°C 400				⑥
	* No				

Pre Wash (Předpírka)

Tuto doplňkovou funkci můžete použít k předpírce před hlavním pracím cyklem pro velmi znečištěné prádlo. Při použití této funkce je třeba přidat prací prostředek do dávkovače předpírky v zásuvce na prací prostředek. Pokud chcete aktivovat doplňkovou funkci předpírky, tiskněte tlačítko **Možnosti**, dokud se nerozsvítí symbol předpírky (①). Pokud na elektronickém displeji svítí symbol předpírky (①) trvale, znamená to, že je zvolena doplňková funkce.

POZNÁMKA

- Když chcete vybrat doplňkovou funkci předpírky, pokud se symbol funkce předpírky (①) neobjeví na displeji, tato funkce není ve vybraném pracím programu k dispozici.

Extra máchání

Tuto doplňkovou funkci můžete použít pro dodatečné máchání prádla. Pokud chcete funkci dodatečného máchání aktivovat, tiskněte tlačítko **Možnosti**, dokud se nerozsvítí symbol dodatečného máchání (②). Pokud symbol dodatečného máchání (②) svítí na elektronickém displeji trvale, znamená to, že je zvolena doplňková funkce.

POZNÁMKA

- Když chcete vybrat doplňkovou funkci dodatečného máchání, pokud se symbol funkce dodatečného máchání (②) neobjeví na displeji, tato funkce není ve vybraném pracím programu k dispozici.

Snadné žehlení

Díky této funkci budete mít po praní méně pomačkané oblečení. Pokud chcete zapnout doplňkovou funkci pro snadné žehlení, tiskněte tlačítko **Možnosti**, dokud se nerozsvítí symbol snadného žehlení (③). Pokud symbol snadného žehlení (③) svítí na elektronickém displeji trvale, znamená to, že je zvolena doplňková funkce.

POZNÁMKA

- Když chcete vybrat doplňkovou funkci snadného žehlení, pokud se symbol funkce snadného žehlení (③) neobjeví na displeji, tato funkce není ve vybraném pracím programu k dispozici.

Antialergické máchání

Pomocí této přídavné funkce můžete přidat další cyklus máchání prádla. Pračka bude při všech krocích máchání používat horkou vodu.

(Doporučuje se pro oblečení osob s citlivou pokožkou, dětské oblečení a spodní prádlo).

Chcete-li aktivovat pomocnou funkci antialergické máchání, tiskněte tlačítko **Možnosti**, dokud se nerozsvítí symbol funkce antialergické máchání (4). Pokud symbol funkce antialergické máchání (4) na elektronickém displeji neustále svítí, znamená to, že je zvolena doplňková funkce.

panelu displeje se automaticky rozsvítí symbol rychlého praní (6).

POZNÁMKA

- Když chcete vybrat doplňkovou funkci antialergické máchání, pokud se symbol funkce antialergické máchání (4) neobjeví na displeji, tato funkce není ve vybraném pracím programu k dispozici.

Úsporný Režim+

Pokud zvolíte tuto doplňkovou funkci, pračka mírně prodlouží dobu trvání pracího programu. Na prací cyklus však spotřebuje méně energie a vody. Tuto funkci zapnete stisknutím tlačítka **Úsporný / Rychlý** na panelu displeje, čímž se rozsvítí symbol ekologického praní (5).

Rychlostní režim

Pokud zvolíte tuto doplňkovou funkci, pračka zkrátí dobu trvání pracího programu. (Doporučuje se pračku naplnit polovinou nebo méně než polovinou kapacity zvoleného pracího programu.) Tuto funkci zapnete stisknutím tlačítka **Úsporný / Rychlý** na panelu displeje, čímž se rozsvítí symbol rychlého praní (6).

POZNÁMKA

- Pokud do pračky vložíte polovinu nebo méně než polovinu kapacity zvoleného pracího programu, pračka to díky systému detekce polovičního naplnění zjistí a vypere tak prádlo s využitím menšího množství energie a vody za kratší dobu. Když pračka detekuje poloviční naplnění, na

ÚDRŽBA

⚠ VAROVÁNÍ

- Před čištěním odpojte spotřebič od elektrické sítě, abyste zamezili riziku zasažení elektrickým proudem. Při nerespektování tohoto varování může dojít k závažnému poranění, požáru, zasažení elektrickým proudem nebo smrtelnému poranění.
- Pro čištění spotřebiče nikdy nepoužívejte agresivní chemikálie, abrazivní čisticí prostředky nebo rozpouštědla. Mohlo by dojít k poškození povrchové úpravy.

Čištění po každém prání

Co čistit

Po dokončení programu vždy ihned vyjměte prádlo z pračky. Je-li vlhké prádlo ponecháno v pračce, může dojít k zmačkání, obarvení a tvorbě zápachu.

- Po dokončení programu očistěte dvířka a vnitřní část těsnění dvířek, abyste odstranili veškerou vlhkost.
- Pro vysušení bubnu ponechte dvířka lehce otevřená.
- Pro odstranění případné vlhkosti otřete spotřebič suchým hadříkem.

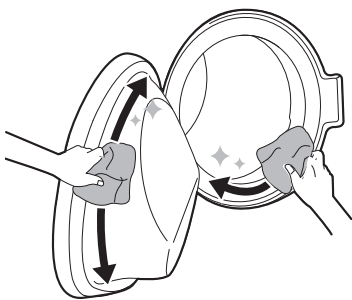

⚠ VAROVÁNÍ

- Ponechte dvířka otevřená, aby vnitřek spotřebiče vyschnul, a to pouze tehdy, pokud jsou doma děti pod dohledem.

Čištění vnějších částí a bubnu

Správná péče o vaše zařízení může prodloužit jeho životnost.

Vnější povrch

- Okamžitě osušte veškerou vylitou kapalinu.
- Otřete vlhkým hadříkem a pak opět suchým hadříkem, který zajistí, že ve spojích nebo šterbinách vnějšího pláště nebude vlhkost.
- Netlačte na povrch nebo na displej ostrými předměty.

Dvířka

- Otřete je z vnější a vnitřní strany vlhkým hadříkem, potom je měkkým hadříkem osušte.

Buben

- Nenechávejte v přístroji kovové předměty, jako jsou jehly, kancelářské sponky, mince apod. Tyto předměty vedou ke vzniku skvrn od rzi v bubnu.
- K čištění takových skvrn od rzi použijte bezchlorový čisticí prostředek a postupujte podle pokynů výrobce čisticího prostředku. K čištění skvrn od rzi nikdy nepoužívejte drátěnku ani podobné tvrdé předměty.

⚠ VAROVÁNÍ

- Nepokoušejte se oddělovat žádné panely nebo rozebírat zařízení. Nepoužívejte při ovládání zařízení přes ovládací panel žádné ostré předměty.

Čištění spotřebiče v pravidelných intervalech

Čištění filtru přívodu vody

⚠ VAROVÁNÍ

- Filtry na přívodním ventilu vody se mohou kvůli kvalitě vody nebo nedostatečné údržbě ucpat a mohou se porouchat. To může způsobit unikání vody. Na takové poruchy se nevztahuje záruka.

Filtr přívodu vody zachycuje oxid vápenatý nebo jakoukoli usazeninu, která může být ve vodě přiváděné do spotřebiče. Čistíte filtru přívodu vody **každé 2 měsíce** nebo častěji, pokud je voda velmi tvrdá nebo obsahuje stopy vodního kamene.

- Pokud bude spotřebič ponechán delší dobu bez dozoru (např. během dovolené), uzavřete kohoutky přívodu vody spotřebiče, zvláště pokud se v její přímé blízkosti nenachází odtokový kanálek (odtok).

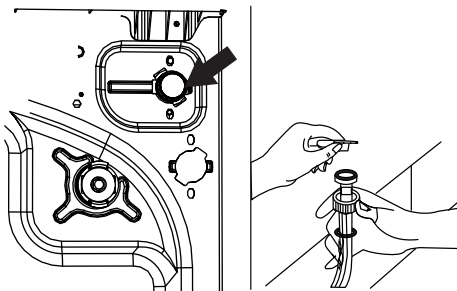

- 1 Vypněte napájení a zavřete vodovodní kohoutek a poté odšroubujte přívodní hadici vody.
 - Pokud chcete vyjmout filtr přívodu vody z ventilu přívodu vody, použijte kleště s dlouhými čelistmi a jemně zatáhněte za plastovou tyč ve filtru.
 - Druhý filtr přívodu vody je umístěn na konci přívodní hadice vodovodního kohoutku. Pokud chcete druhý filtr přívodu vody vyjmout, použijte kleště s dlouhými čelistmi a jemně zatáhněte za plastovou tyč ve filtru.

- 2 Filtr důkladně vyčistěte měkkým kartáčem, poté omyjte mýdlovou vodou a důkladně opláchněte.
- 3 Filtr znovu nasadíte opětovným zatlačením zpět na místo.

Čištění filtru odtokového čerpadla

Filtr odtokového čerpadla zachycuje vlákna a drobné předměty, které mohly neúmyslně zůstat v oblečení. Aby byl zajištěn bezporuchový provoz spotřebiče, zkontrolujte **každé 2 měsíce**, že je filtr čistý.

Před čištěním filtru vypouštěcího čerpadla nechte vodu vychladnout.

Čištění filtru čerpadla

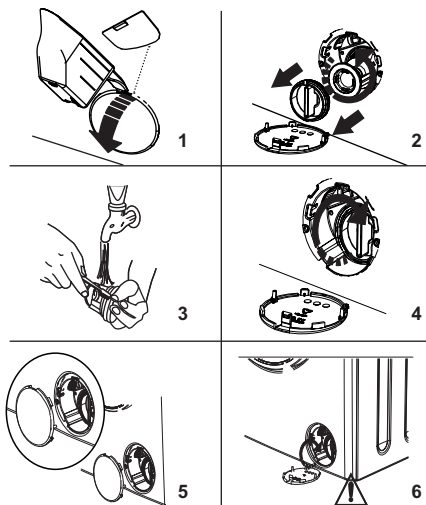

- 1 K otevření krytu čerpadla můžete použít dávkovač pracího prášku (*) dodaný s pračkou nebo hladinovou destičku tekutého pracího prostředku.
- 2 Umístěte konec dávkovače pracího prášku nebo hladinovou destičku tekutého pracího prostředku do otvoru krytu a jemně zatlačte směrem dozadu. Kryt se otevře.

- Před otevřením krytu filtru umístěte pod kryt filtru nádobu, abyste zachytili veškerou vodu, která v přístroji zůstala.
- Uvolněte filtr otáčením proti směru hodinových ručiček a vytáhněte ho ven. Počkejte, až voda oteče.

POZNÁMKA

- V závislosti na množství vody uvnitř přístroje může být nutné několikrát vyprázdnit nádobu na sběr vody.

3 Z filtru odstraňte měkkým kartáčem veškeré cizí materiály.

4 Po vyčištění filtr znovu nasadte vložením a otočením ve směru hodinových ručiček.

5 Při zavírání krytu čerpadla dbejte na to, aby se úchyty uvnitř krytu dotýkaly otvorů na straně předního panelu.

6 Zavřete kryt filtru.

⚠ UPOZORNĚNÍ

- Při vypouštění postupujte opatrně, voda může být horká.

Čištění výsuvné zásuvky

Při používání pracích prostředků a aviváže se v dávkovacím zásobníku mohou vytvářet usazeniny. Tekuté prací prostředky mohou v dávkovacím zásobníku zůstat a nemusí se zcela spotřebovat. **Každé 2 měsíce** zásuvku vytáhněte a zkontrolujte, zda nedochází k usazování zbytků čistících prostředků.

1 Vytáhněte zásuvku dopředu až do úplného vysunutí.

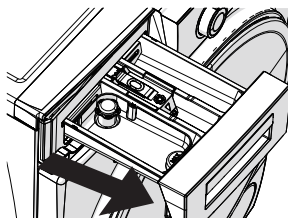

2 Stiskněte níže uvedenou oblast uvnitř zásuvky na prací prostředek, kterou jste vytáhli úplně dozadu, a pokračujte ve vytahování a vyjměte zásuvku na prací prostředek z jejího místa.

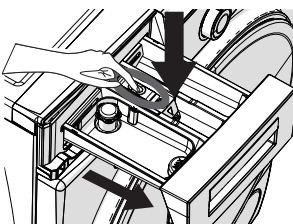

3 Vyjměte zásuvku na prací prostředek a demontujte zátku splachování. Důkladně ji vyčistěte, abyste zcela odstranili zbytky změkčovadla. Po vyčištění zátku splachování znovu nasadte a zkontrolujte, zda je správně usazena.

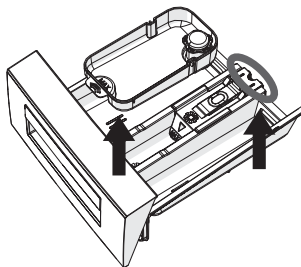

4 Opláchněte kartáčem a velkým množstvím vody. Zbytky pracího prostředku v přihrádce na prací prostředek, aby se nedostaly do pračky.

5 Po vyčištění otřete veškerou vlhkost suchým ručníkem nebo hadříkem.

- 6 Znovu sestavte součásti zásuvky do příslušných přihrádek a vložte zásuvku dávkovače pracího prostředku.



ODSTRAŇOVÁNÍ ZÁVAD

Provoz zařízení může způsobit chyby a poruchy. Následující tabulky obsahují možné příčiny a poznámky pro vyřešení chybové hlášky nebo poruchy. Doporučujeme si pečlivě přečíst následující tabulky, abyste ušetřili čas a peníze za volání do servisního střediska společnosti LG Electronics.

Před volání servisu

Váš spotřebič je vybaven systémem automatického monitorování chyb, který pomáhá rozpoznat a diagnostikovat problémy v počátečním stadiu. Pokud není provoz vašeho spotřebiče bezproblémový nebo pokud spotřebič vůbec nefunguje, zkontrolujte před voláním servisního střediska LG Electronics následující tabulky:

Chybová hlášení

Příznaky	Možné příčiny & Řešení
 E01	<p>Dvířka spotřebiče nejsou správně zavřena.</p> <ul style="list-style-type: none"> Dveře řádně zavřete, dokud neuslyšíte cvaknutí. Pokud spotřebič i nadále signalizuje poruchu, vypněte ho, odpojte ze zásuvky a neprodleně se obraťte na nejbližší autorizovaný servis.
 E02	<p>Tlak vody nebo hladina vody ve spotřebiči mohou být nízké.</p> <ul style="list-style-type: none"> Zkontrolujte, zda je vodovodní kohoutek zcela zapnutý. Může dojít k přerušení dodávky vody z vodovodní sítě. Pokud problém přetrvává, pračka se po chvíli automaticky zastaví. Odpojte stroj z elektrické sítě, zavřete vodovodní kohoutek a obraťte se na nejbližší autorizovaný servis.
 E03	<p>Čerpadlo je vadné, je ucpaný filtr čerpadla nebo je vadné elektrické připojení čerpadla.</p> <ul style="list-style-type: none"> Vyčistěte filtr čerpadla. Pokud problém přetrvává, obraťte se na nejbližší autorizovaný servis.
E04	<p>Ve spotřebiči je nadměrné množství vody.</p> <ul style="list-style-type: none"> Spotřebič vypouští vodu sám. Po vypuštění vody spotřebič vypněte a odpojte ze zásuvky. Zavřete kohoutek a obraťte se na nejbližší autorizovaný servis.

Hluky, které byste mohli slyšet

Příznaky	Možná příčina a řešení
Chřestivý a řinčivý hluk	<p>V bubnu se mohou nacházet cizí kovové předměty jako klíče, mince nebo spínací špendlíky apod.</p> <ul style="list-style-type: none"> Zastavte spotřebič, zkontrolujte buben, zda v něm nejsou cizí předměty. Pokud hluk pokračuje po restartu spotřebiče, zavolejte servis.
Bušivý hluk	<p>Těžké oblečení může produkovat bušivý hluk. To je obvykle normální.</p> <ul style="list-style-type: none"> Pokud hluk přetrvává, pravděpodobně je spotřebič nevyvážený. Zastavte jej a oblečení uvnitř znovu rozprostřete.
	<p>Oblečení může být nevyvážené.</p> <ul style="list-style-type: none"> Zastavte program a poté, co se dvířka odemknou, znovu rozprostřete části oblečení.
Hlučné vibrace	<p>Obalové materiály nejsou odstraněny.</p> <ul style="list-style-type: none"> Odstaňte obalové materiály.
	<p>Oblečení bude možná nerovnoměrně rozprostřené v bubnu.</p> <ul style="list-style-type: none"> Zastavte program a poté, co se dvířka odemknou, znovu rozprostřete části oblečení.
	<p>Ne všechny polohovací nožky spočívají pevně a rovnoměrně na podlaze.</p> <ul style="list-style-type: none"> Viz pokyny Vyrovnaní spotřebiče pro nastavení polohy spotřebiče.
	<p>Podlaha není dost konzistentní.</p> <ul style="list-style-type: none"> Zkontrolujte, zda je podlaha pevná a neprohýbá se. Pro výběr vhodného místa viz kapitola Požadavky na místo instalace.

Obsluha

Příznaky	Možná příčina a řešení
Prosakuje voda.	<p>Domovní odpadní potrubí je zanesené.</p> <ul style="list-style-type: none"> Uvolněte odpadní potrubí. V případě nutnosti se obraťte na instalátéra.
	<p>Prosakování vody je způsobené nesprávnou instalací odtokové hadice nebo zanesením odtokové hadice.</p> <ul style="list-style-type: none"> Vyčistěte a narovnejte odtokovou hadici. Pravidelně kontrolujte a čistěte odpadní filtr.
	<p>Krytka filtru odtokového čerpadla není nasazena správně.</p> <ul style="list-style-type: none"> Opětovně nasadte filtr odtokového čerpadla.
Spotřebič nefunguje.	<p>Spotřebič je vypojen ze zásuvky.</p> <ul style="list-style-type: none"> Zajistěte, aby byl kabel bezpečně zasunut do fungující zásuvky.

Příznaky	Možná příčina a řešení
Spotřebič nefunguje.	Přívod vody je vypnutý. <ul style="list-style-type: none"> Otevřete zcela kohout přívodu vody.
	Nesprávné nastavení spotřebiče. <ul style="list-style-type: none"> Ujistěte se, zda je správně nastaven program. Zavřete dvířka a stiskněte tlačítko Start/Pauza.
	Dvířka jsou otevřená. <ul style="list-style-type: none"> Zavřete dvířka a zajistěte, aby se pod dvířky nezachytilo nic, čím by bylo zabráněno úplnému zavření dvířek.
	Jistič/pojistka je vypnutá/spálená. <ul style="list-style-type: none"> Zkontrolujte jističe/pojistky. Vyměňte pojistky nebo resetujte jistič. Přístroj by měl být napojen na samostatném okruhu (jističi). Po obnovení napájení pokračuje spotřebič v té fázi programu, ve které byl provoz přerušen.
	Start/Pauza nebylo stisknuto poté, co byl nastaven program. <ul style="list-style-type: none"> Stiskněte tlačítko Start/Pauza.
	Extrémně nízký tlak vody. <ul style="list-style-type: none"> Zkontrolujte jiný kohoutek v domě, abyste se ujistili, zda tlak vody v domácnosti bude přiměřený.
	Zařízení zahřívá vodu nebo vyrábí páru. <ul style="list-style-type: none"> Buben může během určitých cyklů dočasně přestat pracovat, zatímco voda je bezpečně ohřívána na nastavenou teplotu.
Spotřebič se na několik minut zastaví a poté se znovu spustí.	Bylo aktivováno ochranné zařízení motoru, aby se zabránilo jeho přehřátí. <ul style="list-style-type: none"> To je normální. Pokud se aktivuje ochranné zařízení motoru, spotřebič se na několik minut zastaví a poté se znovu spustí.
Tlačítka možná nefungují správně.	Je aktivní možnost Dětská pojistka. <ul style="list-style-type: none"> V případě potřeby deaktivujte možnost Dětská pojistka.
Dvířka nelze otevřít.	Dvířka nelze otevřít z bezpečnostních důvodů po spuštění spotřebiče. <ul style="list-style-type: none"> To je normální. Po vypnutí  můžete dvířka bezpečně otevřít.
Spotřebič nenapouští vodu.	Přívodní filtr je ucpan. <ul style="list-style-type: none"> Ujistěte se, zda nejsou přítokové filtry na plnicích ventilech zanesené.
	Přítokové hadice mohou být zprohýbané. <ul style="list-style-type: none"> Zkontrolujte, zda přívodní hadice nejsou zprohýbané nebo ucpané.
	Nedostatečný přívod vody. <ul style="list-style-type: none"> Ujistěte se, zda jsou kohoutky teplé i studené vody zapnuté po celou dobu.
	Hadice pro přívod horké a studené vody jsou obrácené. <ul style="list-style-type: none"> Zkontrolujte připojení přívodních hadic.

Příznaky	Možná příčina a řešení
Spotřebič nevypouští vodu.	Zprohýbaná vypouštěcí hadice. <ul style="list-style-type: none"> Zajistěte, aby vypouštěcí hadice nebyla zprohýbaná.
	Vypouštění umístěné výše než 1 m nad podlahou. <ul style="list-style-type: none"> Zajistěte, že odtoková hadice nebude položena výše než 1 m nad dnem spotřebiče.
Prací prostředek není dávkován zcela nebo není dávkován vůbec.	Je použito příliš mnoho pracího prostředku. <ul style="list-style-type: none"> Řiďte se pokyny výrobce pracího prostředku.
	Filtr odtokového čerpadla může být ucpán. <ul style="list-style-type: none"> Vyčistěte odtokový filtr.
Doba pracího programu je delší než je obvyklé.	Náplň je příliš malá. <ul style="list-style-type: none"> Přidejte další položky, které zařízení umožní vyrovnat zátěž.
	Těžké části oděvů se mísí s lehčími částmi oděvů. <ul style="list-style-type: none"> Vždy se snažte prát předměty s podobnou hmotností, aby zařízení umožnilo rovnoměrně rozložit hmotnost náplně pro odštěďování.
	Náplň je nevyvážená. <ul style="list-style-type: none"> Ručně rozprostřete náplň, pokud se předměty zapletly do sebe.
Konec cyklu je opožděn	Zobrazuje se nerovnováha nebo je zapnutý program pro odstranění pění. <ul style="list-style-type: none"> To je normální stav. Zbývající čas zobrazený na displeji je pouze odhadované trvání. Skutečný čas se může lišit.

Výkon

Příznaky	Možná příčina a řešení
Špatné odstraňování skvrn	Dříve usazené skvrny. <ul style="list-style-type: none"> Předem vyprané předměty mohou mít skvrny, které jsou usazené. Tyto skvrny mohou být obtížně odstranitelné a mohou vyžadovat ruční praní nebo předběžné ošetření, které napomáhá odstranění skvrn.
Tvorba skvrn	Bělidlo nebo aviváž je uvolňováno příliš brzy. <ul style="list-style-type: none"> Zásuvka na prací prostředky je přeplněna. To způsobuje rychlý výdej bělidla nebo aviváže. Vždy odměřujte bělidlo nebo změkčovaadlo, abyste předešli přeplnění. Opatrně zavřete dávkovač pracího prostředku.
	Bělidlo nebo aviváž bylo přidáno přímo do oblečení v bubnu. <ul style="list-style-type: none"> Vždy použijte dávkovač pracího prostředku, abyste zajistili, že bělidlo nebo aviváž budou správně dávkovány ve správný čas programu.

Příznaky	Možná příčina a řešení
Tvorba skvrn	<p>Oblečení nebylo správně vytříděno.</p> <ul style="list-style-type: none"> Vždy perte tmavé barvy odděleně od světlých barev a bílých odstínů, aby nedocházelo k obarvení. Neperte nikdy silně znečištěné kousky s lehce znečištěnými.
Mačkání	<p>Spotřebič není okamžitě vyprázdněn.</p> <ul style="list-style-type: none"> Vždy odstraňte položky ze spotřebiče, jakmile skončí program.
	<p>Spotřebič je přeplněný.</p> <ul style="list-style-type: none"> Zařízení může být naplněno na maximální kapacitu daného programu, ale buben by neměl být přeplněný prádlem. Dvířka spotřebiče by měla být snadno uzavíratelná.
	<p>Hadice pro přívod horké a studené vody jsou umístěny obráceně.</p> <ul style="list-style-type: none"> Máčkání v horké vodě může v oděvech vytvářet pomačkaniny. Zkontrolujte připojení přívodní hadice.
	<p>Rychlost odstředování může být příliš vysoká.</p> <ul style="list-style-type: none"> Nastavte rychlost odstředování tak, aby odpovídala typu praných oděvů.

Zápach

Příznaky	Možná příčina a řešení
Zatuchlý nebo plesnivý zápach spotřebiče	<p>Zápachy se mohou objevit, pokud odpadní hadice není správně nainstalována a vznikne sifon (voda uvnitř pračky proudí zpět).</p> <ul style="list-style-type: none"> Při instalaci vypouštěcí hadice zajistěte, aby nedošlo k jejímu skřípnutí nebo zablokování.
	<p>Pokud není dávkovač pracího prostředku pravidelně čištěn, může docházet ke vzniku zápalu v důsledku plísň nebo cizích látek.</p> <ul style="list-style-type: none"> vyjměte a vyčistěte dávkovač pracího prostředku, zejména vršek a spodek otvoru dávkovače.

Provedení nouzového vypuštění vody a otevření zamčených dvířek

Když je spotřebič v provozu, při jakémkoli výpadku proudu nebo když program ještě není dokončen, zůstanou dvířka zamčená.

- 1 Vytáhněte spotřebič ze zásuvky.
- 2 Vypusťte vodu podle pokynů uvedených v části „Čištění filtru vypouštěcího čerpadla“.

- 3 Pomocí nástroje stáhněte mechanismus nouzového otevírání dvířek a současně otevřete dvířka.



- 4 Pokud dvířka zůstanou zamčená, přesuňte madlo pro nouzové otevírání po zavření opět do otevřené polohy.

Péče o zákazníky a servis

Kontaktujte zákaznické informační centrum společnosti LG Electronics.

- Chcete-li najít autorizovaný servis společnosti LG Electronics, navštivte náš web www.lg.com a postupujte podle zde uvedených pokynů.
- Oprava vlastními silami se nedoporučuje, protože by mohla spotřebič více poškodit a způsobit zneplatnění záruky.
- Náhradní díly uvedené v nařízení 2019/2023 jsou k dispozici po dobu minimálně 10 let.

PŘÍLOHA

Technické údaje

Data o spotřebě

Popis jednotky

kg: Náplň prádla

h:mm: Doba trvání programu

kWh: Spotřeba energie

°C: Maximální teplota uvnitř prané tkaniny

Litry: Spotřeba vody

ot./min.: Maximální rychlost odstředování

%: Zbytková vlhkost na konci fáze odstředování. Čím je rychlost odstředování vyšší, tím vyšší je hluk a nižší je zbytková vlhkost.

Běžné programy

Program	kg	h:mm	kWh	°C	Litrů	ot./min.	%
Bavlna 90 °C	9	3:15	2,300	81	76	1330	53,0
Bavlna 60 °C	9	2:25	0,950	56	39	1330	53,0
Bavlna 20°C	4,5	0:59	0,100	17	33	1330	53,0
Rychlý 60	4	1:00	0,740	54	30	1330	53,0
Outdoorové oblečení	3,5	1:50	0,710	44	49	1200	28,0
Eco 40-60 (plná)*1	9	3:48	0,962	38	56	1330	52,5
Eco 40-60 (polovina)*1	4,5	2:45	0,342	26	31	1330	52,5
Eco 40-60 (čtvrtina)*1	2,5	2:15	0,193	23	22	1330	52,5

*1 Vypere běžně zašpiněné bavlněné prádlo, které lze prát při teplotě 40 °C nebo 60 °C, společně v jednom cyklu. Tento program se používá k posouzení dodržování předpisů EU o ekodesignu (EU 2019/2023).

POZNÁMKA

- Hodnoty pro společné programy, s výjimkou cyklu **Eco 40-60**, jsou pouze orientační.
- Naskenujte QR kód na energetickém štítku dodávaném se spotřebičem, který obsahuje odkaz na web s informacemi, které se týkají výkonu spotřebiče v databázi EU EPREL. Energetický štítek si uschovejte společně s návodem k obsluze a všemi dalšími dokumenty dodanými se spotřebičem.

POZNÁMKA

- Název modelu lze nalézt na typovém štítku spotřebiče, který po otevření dvířek naleznete hned za otvorem do bubnu.
 - Chcete-li najít stejné informace v EPREL, navštivte web <https://eprel.ec.europa.eu> a proveďte hledání pomocí názvu modelu. (Platí od 1. března 2021)
-

Poznámka pro zákazníky

Nařízení EU 2019/2023, platné od 1. března 2021, se vztahuje na třídy energetické účinnosti podle nařízení EU 2019/2014.

- Výsledky zkoušek závisejí na tlaku vody, tvrdosti vody, teplotě přívodu vody, teplotě místnosti, druhu a množství zátěže, stupni znečištění, použitém čisticím prostředku, kolísání hlavního přívodu elektřiny a vybraných doplňkových možnostech.

Poznámky

Poznámky

Poznámky

