

EN..... P. 01 – 12
 FR..... P. 13 – 20
 DE..... P. 21 – 30
 IT..... P. 31 – 40
 ES..... P. 41 – 50
 PT..... P. 51 – 60
 CZ..... P. 61 – 70
 SK..... P. 71 – 80
 HU..... P. 81 – 90
 PL..... P. 91 – 100
 RO..... P. 101 – 110
 BG..... P. 111 – 120
 HR..... P. 121 – 130
 SL..... P. 131 – 140
 RU..... P. 141 – 150
 NL..... P. 151 – 160
 UK..... P. 161 – 170

KRUPS

Pump espresso Virtuoso XP442



EN
FR
DE
IT
ES
PT
CZ
SK
HU
PL
RO
BG
HR
SL
RU
NL
UK

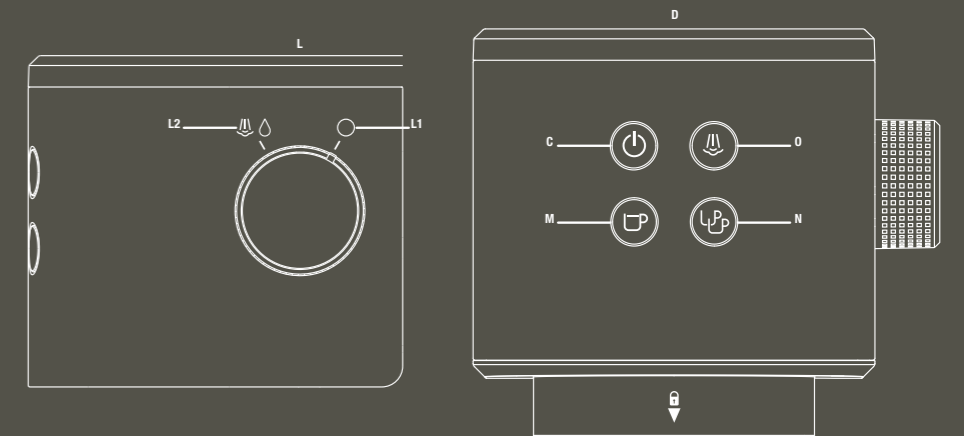
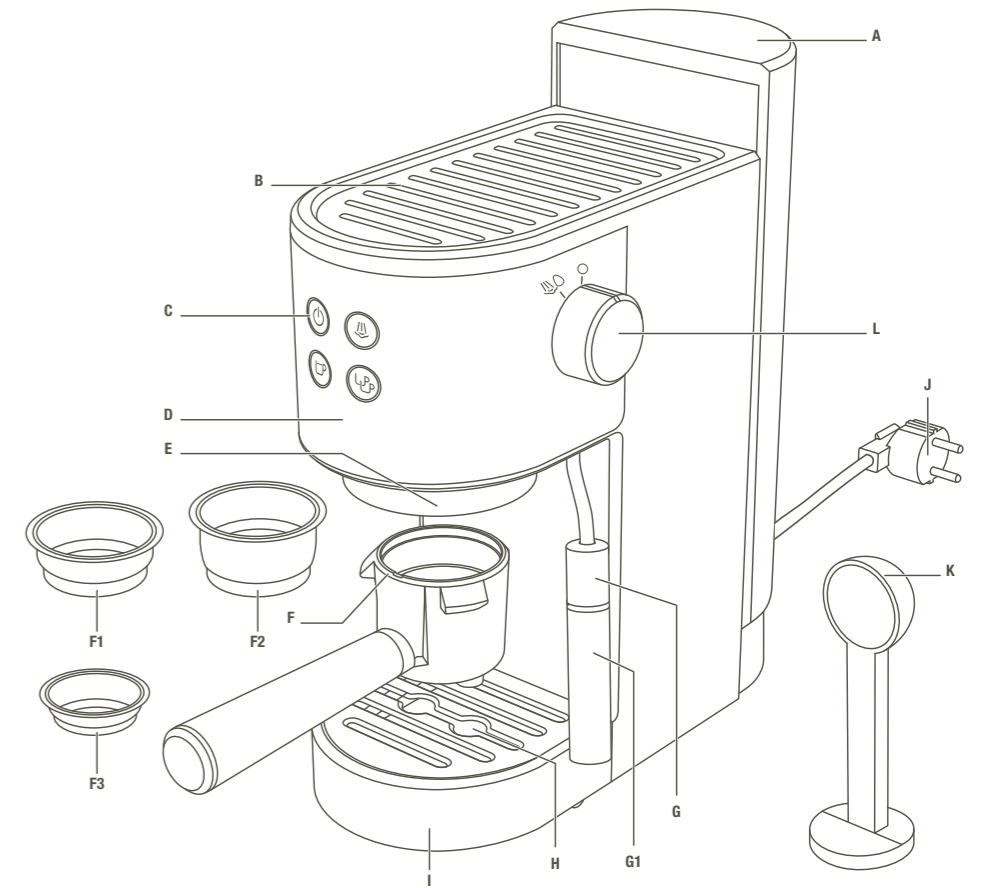

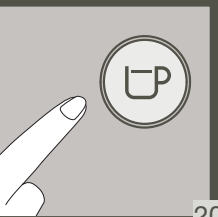
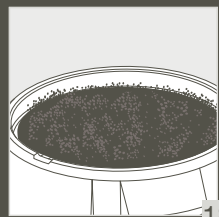
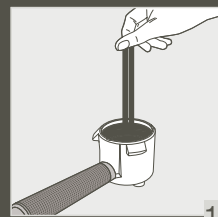
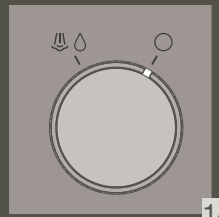
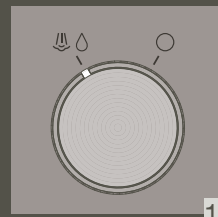
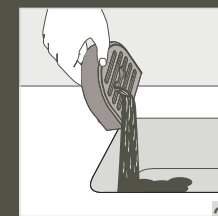
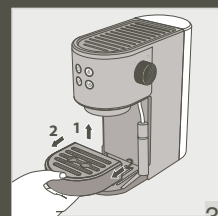
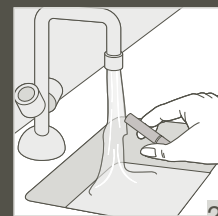
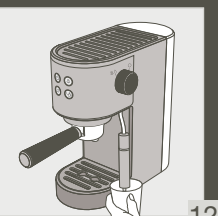
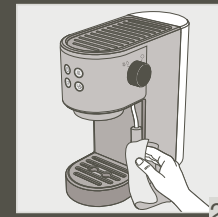
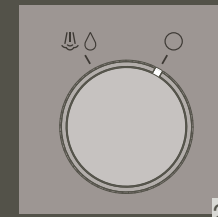
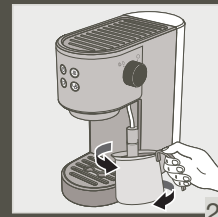
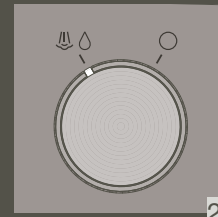
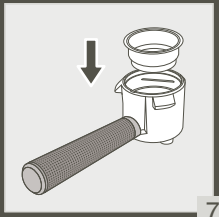
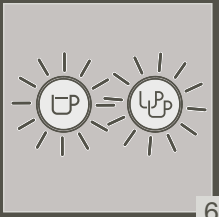
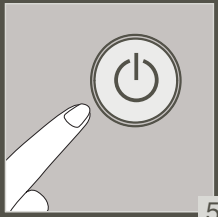
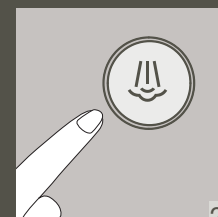
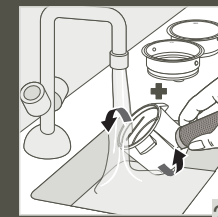
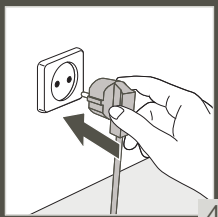
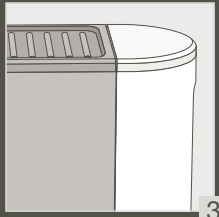

DESCRIPTION

- | | |
|----------------------------------|---|
| A Removable water tank | H Drip tray grill |
| B Cup holder tray | I Drip tray |
| C On/Off button | J Power cord |
| D Control panel | K Spoon-tamper |
| E Filter holder head | L Knob |
| F Filter holder | L1 Position O: preheat |
| F1 Filter 1 cup | L2 Hot water and steam preparation |
| F2 Filter 2 cups | M 1 cup Espresso button |
| F3 Filter for coffee pods | N 2 cups Espresso button |
| G Steam nozzle | O Steam button |
| G1 Foam nozzle | |

TECHNICAL SPECIFICATIONS

- Pump: 15 bar
- Accessories: 3 cup filters (1cup, 2cups, and soft pod), measuring spoon/tamper
- Steam function
- Removable tank (1 L capacity)
- Power: 1400W
- Voltage: 220 - 240 V
- Safety devices against overheating
- Dimensions: 280 x143 x 285 mm
- Automatic shut down after 30 minutes



IMPORTANT!

Operating voltage: this appliance is designed to operate at 230 V alternating current only.

Type of use: this appliance is designed for DOMESTIC USE ONLY

HELPFUL TIPS

Use of freshly roasted coffee is recommended. Contact your coffee roaster for advice. The freshness of the coffee only lasts several weeks after roasting. Good packaging can improve and prolong the flavour of the coffee. If you are unsure of the quality of the packaging, choose a recently roasted coffee.

What coffee should you choose?

- For an aromatic coffee

Choose pure Arabica coffees or those composed mostly of Arabica coffee.

Artisan roasted coffees are preferred as they lend a better complexity and delicateness to the flavour. For a variety of flavours, try pure origin coffees.

- For an intense coffee

Choose coffees blended with Robusta – not specifically 100% Arabica – or Italian-roasted coffees or specific Italian-flavoured coffees.

- Keep the ground coffee in the fridge as this will lock in the flavour for longer.
- Do not fill your filter holder to the brim; use the measuring spoon (1 spoon for a 30ml espresso, 2 spoons for 2 x 30ml espressos). Clean off any excess coffee from around the filter holder.
- If you have not used the appliance for more than 5 days, empty and rinse the water tank.
- Always make sure the appliance is switched off before removing the tank to fill it or empty it.
- Always ensure the appliance is positioned on a flat and stable surface.

FIRST USE OR IF THE MACHINE HAS NOT BEEN USED FOR A LONG PERIOD



IMPORTANT! Do not place heating elements on the appliance.



IMPORTANT! The safety instructions are part of the appliance. Please read them carefully before using your new appliance.

RINSING THE SYSTEMS BEFORE FIRST USE

To ensure your first cup of coffee tastes great, we strongly recommend that you rinse the espresso machine with hot water, as instructed below:

1. Remove the water tank **(A)** **(1)** and fill it **(2)**. The water level should not exceed the “MAX” mark on the tank and should contain at least 300 ml (= equivalent to 2 large cups). Then place it back on the machine, ensuring that the cover is closed **(3)**.
2. Connect the device to a mains socket **(4)**.
3. Make sure the knob **(L)** is set to the preheat position **(L1)**.
4. Press On button **(C)** **(5)** on control panel **(D)**. On button light switches on, and espresso buttons ☐ ☑ lights flash white **(6)**. The machine is pre-heating.
5. Place a filter **(F2)** **(7)** without coffee into the filter holder. Slot the filter holder into place and turn it to the right until it stops **(8)**.
6. Place two cups under the filter holder.
7. When the temperature reaches pre-set value, espresso buttons white light will keep on. Press 2 espresso button ☑ ☑ **(9)**, button flashes white. The machine starts to pour the water **(10)**. When it is over, espresso buttons ☐ ☑ white light keep on.
8. Press steam button ☑ (11). Espresso buttons ☐ ☑ white light off, steam button orange light keep on, the machine is pre-heating.
9. Place the steam nozzle **(G1)** into a container filled with water **(12)**.
10. Turn the knob **(L)** from preheat **(L1)** to steam position **(L2)** **(13)**, steam button ☑ white light flashes, the machine starts to make steam. Let the water heat for 20 seconds, then turn the knob back to preheat position **(L1)** **(14)**.

MAKING ESPRESSO



IMPORTANT!

If the espresso function is used for the first time, the appliance must be cleaned as described in the “FIRST USE” paragraph.



IMPORTANT! To prevent splashes of hot water, check that the filter holder has been tightened until it stops before preparing the coffee. Do not remove the filter holder while the water is flowing, as the appliance is still under pressure.

With ground coffee

The type of coffee you choose will determine the strength and taste of your espresso: the finer your ground coffee, the more intense your espresso will be.

1. Fill the water tank with drinking water **(2)** and refit it on the appliance, making sure that it is correctly in place **(3)**.
2. Connect the device to a mains socket **(4)**.
3. Turn on the machine by pressing On button **(C)** **(5)**, On button light switches on, and espresso buttons ☐ ☑ lights flash white **(6)**. The machine is pre-heating. When the temperature reaches pre-set value, espresso buttons white light will keep on.
4. Add the ground coffee to the 1 cup or 2 cups filter **(F1, F2)** using the measuring spoon **(K)**, 1 spoon = 1 measure = 1 espresso **(15, 16)**, then pack it using the tamper **(17)**, turning it using a circular motion. Once packed, the coffee measure should not exceed the MAX level. For best quality, pack the coffee effectively. Clean off any excess coffee from around the filter holder **(18)**.
5. Slot the filter holder into place then turn it to the right until it stops **(19)**.
6. Place a cup or two cups under the filter holder.
7. Press 1 espresso button ☐ or 2 espresso button ☑ ☑ **(20)**, according to the number of cups you want to taste **(15)**. Selected button white light will flash, the machine starts to make coffee **(21)**. When coffee is done, espresso buttons white light keep on. Your coffee is ready.
8. Unlock the filter holder by turning it to the left **(22)** and remove it from the appliance. Do not touch the filter as it will be hot. Empty the filter. Remove the filter from the filter holder.
9. Wash the filter and filter holder under running water to remove the rest of the coffee **(23)**.



With coffee pods

The device is compatible with all common coffee pods **(F3)**. Note: For larger coffee pods, we recommend using the 1 cup filter. For espresso pods, use the pod filter.

1. Insert the filter for coffee pods into the filter holder.
2. Place the pod as centrally as possible in the filter holder. Follow the instructions on the packaging of the coffee pods for correct placement of the pod in the filter holder.
3. In order to start the brewing process, prepare the device by carrying out steps 1–3 under “With ground coffee” and press the ☐ or ☑ button.

STEAM FUNCTION

Making Cappuccino

1. Make espresso as described above using big enough cups.
2. Press steam button  (11). Espresso buttons   white light off, steam button orange light keep on, the machine is pre-heating.
3. Fill a container with approximately 60 to 100 ml of cold milk.

Note :

- For the best results, use a narrow and relatively small container that can be slipped under the steam nozzle.
 - When choosing the size of the milk container, keep in mind that the milk volume will increase by two to three times.
 - We recommend using pasteurized or UHT milk at fridge temperature, and to avoid using non-pasteurized or skimmed milk.
4. Place the steam nozzle (G1) into a container filled with milk.
 5. Turn the knob (L) from preheat (L1) to steam position (L2) (25), steam button white light flashes, the machine starts to make steam.

Note : For best results, foam the milk near the bottom of the container for approximately 10 seconds, taking care not to touch the bottom. Then slowly tilt the container and move the nozzle upwards until it is almost at the surface of the milk. Make sure that the nozzle does not leave the milk. To get a great foam, move the container in circular motions (26).

6. Once you have achieved the best foam turn the knob back to preheat position (27).

Note : To prevent overheating the milk, do not use the steamer for more than 45 seconds (for 100 ml of milk).

7. Spread the milk froth over the cup(s) of espresso.

Note :

- If you wish to make more than one cappuccino, first make all the espressos, then make the milk froth.
- Clean the steam nozzle immediately after use to ensure it does not get clogged up with milk residue. See “Cleaning the steam nozzle”.



IMPORTANT! Warning! To prevent the milk from spattering, do not lift the nozzle out of the milk when using “steam” mode.



IMPORTANT! Warning! The steam nozzle is still hot! Be careful you do not burn yourself!





IMPORTANT! After switching off the steam function, clean the nozzle immediately and carefully, as set out in the section: **CLEANING AND MAINTENANCE**.

Hot water preparation



1. The machine is in standby mode.
2. Place a container under the steam nozzle.
3. Turn the knob to the position (L2) (25). Espresso buttons white lights turn off, steam button white light flash. Machine starts making hot water and it will stop when turn the knob back to the position pre-heating (L1) (27).

4. Espresso buttons white lights keep on, steam button white light off.

GOOD TO KNOW – PRACTICE AFTER USING STEAM



- If you want to make an espresso after using the steam function, you need to cool down your coffee machine to avoid burnt coffee.
- Press steam button , if espresso buttons   orange light flash, it means the temperature in boiler is too high, please do not make coffee right now. You need to lower temperature.
- Immerse the steam nozzle in a container filled with 60 ml of water.
- Turn the knob from preheat (L1) back to steam position (L2) (25) to make hot water. Stop make hot water until temperature goes down to pre-set value, then turn the knob from steam to preheat position. Espresso buttons white light keep on.

SETTING THE COFFEE VOLUME

1. The machine is in standby mode.
2. Press  or  for 3 seconds. Selected espresso button orange light flashes.
3. Release the button and start set coffee volume.
4. Press the button as soon as the desired volume is reached.
5. Both espresso buttons orange lights flash 3 times to confirm the new setting.
6. The machine goes back to the standby mode.

Note : Programmable quantity for espresso 1 cup (15-65 ml, default volume 30 ml), 2 cups (30-130 ml, default volume 60 ml).

RECOVER DEFAULT COFFEE VOLUME

1. The machine is in steam pre-heat status.
2. Press  for 3 seconds. 2 espresso buttons   orange light flash one time.
3. Water pump work one time.
4. Default coffee volume is now recovered.
5. The machine goes back to steam pre-heat status.

CLEANING AND MAINTENANCE

Unplug (J) before each clean and let the appliance cool down first.

- **Machine :** Clean the outside of the appliance with a damp sponge when you think it necessary. Do not use detergent or abrasive products. Do not use solvents or abrasive detergents to clean the coffee machine.
- **Water tank :** Rinse the inside of the tank regularly. When a fine white layer appears in the tank, descale the appliance (refer to the section on descaling).
- **Drip tray :** Clean the drip tray (I) and its grid (H) using water and a little mild detergent (30-31). Rinse and dry.
- **Filter holder, filters :** Using a damp cloth, clean the filter holder mount regularly in order to remove possible coffee residues stuck to the surface. In order to prolong the useful life of the watertight seal on the brewing head, do not put the filter holder back in place if the coffee machine has not been used for extended periods. To remove any deposits that could block the flow of your 1 or 2 cup filter, you may use the needle.

- **Steam nozzle** : To prevent milk from drying inside the nozzle, please clean it after each use. To do this, follow the steps for foaming the milk, replacing 100 ml of milk with 60 ml of water. After turning off the steam, quickly and carefully clean the steam nozzle using a damp sponge (in order to remove any residue). Pull the tube of the steam nozzle downwards. Carefully clean the steam nozzle with lukewarm water **(28) (29)**. Fit the tube back onto the steam nozzle.



IMPORTANT! Warning! Do not clean any parts of this appliance in a dishwasher.

DESCALING

The machine can be descaled at any time, even if the descaling light is not on. However, the coffee machine auto counts the use cycles and gives the alert when the machine must be descaled : when the 1 cup espresso button ☐ white light and orange light flash in turn and 2 cups espresso button white light keep on, the machine needs to be descaled.

1. Prepare the descaler in accordance with the manufacturer's instructions, add to the water tank and fill with approx. 750 ml drinking water **(2)**. Place the tank in the machine **(3)**.
2. Place a receptacle with a capacity of at least 1 liter underneath the spouts.
3. Insert the filter holder without filter.
4. Press 1 cup and 2 cup espresso buttons ☐ ☐ at the same time for 3 seconds to go to auto descaling program. ☐ white light and ☐ white light flash in turn. Release the buttons, machine will go to descaling status automatically. Water pump works 10 seconds, stops 120 seconds, keeps it in cycles until water tank will be empty.
5. Once descaling finishes, 2 espresso buttons ☐ ☐ white light keep on.
6. Pour drinking water in the tank and rinse the whole water flowing system (without using coffee, repeat making coffee steps, making hot water and steaming).



IMPORTANT! After descaling, rinse 2-3 times using clean water (no coffee), as described in the "FIRST USE" paragraph. Do not forget to rinse the nozzle. The appliance is now descaled and ready for use again.

No repairs on the coffee machine will be covered by the guarantee in case of:

- no descaling carried out,
- limescale build-up,
- accessories cleaned in a dishwasher.

GUARANTEE

This appliance carries a manufacturer's 2 year guarantee. This product has been designed for domestic use only. Any commercial use, inappropriate use or failure to comply with the instructions, the manufacturer accepts no responsibility and the guarantee will not apply. Any repairs that have to be carried out due to a build-up of limescale shall not be covered by the guarantee.

For any after-sales problem or for spare parts, please contact an approved service centre.

TROUBLESHOOTING

PROBLEMS	POSSIBLE CAUSES	SOLUTIONS
The coffee is very moist.	You have not used enough coffee.	Add more coffee.
The espresso flows too slowly.	The coffee is too fine, too coarse or too mealy.	Choose slightly larger coffee grounds.
	The filter holder is dirty.	Clean your filter holder using the instructions in the section: CLEANING AND MAINTENANCE
	The head of the filter holder is clogged.	When the appliance has cooled, clean the grill through which the water flows using a damp sponge.
	Your machine is calcified.	Descal your machine following the user instructions provided.
	There is too much coffee.	Observe the maximum limits when filling the filter.
A continuous flow of water pours from the filter holder after making an espresso.	Your machine is becoming calcified because the water is particularly hard.	Descal your machine immediately following the user instructions provided.

PROBLEMS	POSSIBLE CAUSES	SOLUTIONS
Coffee grounds are present in the cup.	The filter holder is clogged.	Clean the filter holder using hot water.
	The coffee grounds are too fine.	Use slightly larger coffee grounds.
	The seal on the head of the filter holder is clogged.	Clean the filter holder and the seal with a damp sponge.
The espresso is not frothy.	The coffee grounds are too old.	Use freshly ground coffee.
	The ground coffee is not suitable for making espresso.	Use finer grounds.
	There is too little coffee in the filter holder.	Add more coffee.
The water tank leaks when it is moved.	The valve at the bottom of the tank is dirty or defective.	Wash the water tank and operate the valve with your finger, which is beneath the tank.
	The valve is blocked by the calcified deposits.	Descale your machine following the user instructions provided.
Water leak beneath the appliance.	There is an internal leak.	Check that the tank is positioned correctly. If the problem persists, do not use the appliance and consult an approved service centre.
The pump is abnormally noisy.	No water in the tank.	Fill the water tank and restart the pump (refer to the section: FIRST USE). Avoid emptying the tank completely.
The espresso leaks out the sides of the filter holder.	The filter holder is not positioned correctly.	Fit the filter holder in position and lock it (turn from left to right until it stops).
		Remove any excess coffee that prevents you from fully locking the filter holder.
	The edge of the filter holder is clogged by the coffee.	Remove the excess coffee and clean the grill through which the water flows using a damp sponge.

PROBLEMS	POSSIBLE CAUSES	SOLUTIONS
Your espresso tastes bad.	After descaling, the rinsing cycle was not carried out correctly.	Rinse the appliance in line with the user instructions and check the quality of the coffee.
The cups have been filled unequally.	The filter holder is clogged.	Refer to the paragraph on CLEANING AND MAINTENANCE for cleaning your filter holder.
The appliance does not work.	The pump is disabled due to a lack of water.	Fill the water tank and restart the pump (refer to the section: FIRST USE). Avoid emptying the tank completely.
	The removable water tank is incorrectly positioned.	Position the water tank correctly.
	The appliance is not connected.	Ensure that the appliance is switched on.
The nozzle does not work or produces little foam.	The foam nozzle is not correctly installed.	Check that the accessory is correctly mounted on the appliance: remove then re-install it on the hinged arm using a firm upward movement.
	The milk is too hot.	Use fresh, pasteurised or UHT milk that has been recently opened.
	The steam nozzle has an excess of limescale.	Descale the steam nozzle according to the paragraph on DESCALING .
	The shape of the container is not suitable.	Follow the milk foaming instructions (paragraph on STEAM FUNCTION)
1 cup espresso button white light and orange light flash in turn and 2 cups espresso button white light keep on	The machine needs to be descaled.	Descale the machine (refer to the section : DESCALING)
On button white light keeps on, 2 espresso buttons and steam button orange light flash at the same time.	Boiler temperature is too high or too low, or temperature sensor is broken.	Turn off the machine for a while, then turn on again. If the problem persists, consult an approved service center.

PROBLEMS	POSSIBLE CAUSES	SOLUTIONS
On button white light keeps on, 2 espresso buttons orange light flash in turn.	Water shortage in water tank or water path is not smooth or the flow-meter is broken.	Pour water in water tank. If the problem persists, consult an approved service center.
On button white light keeps on, steam button orange light flashes.	Machine is warming up or steam pre-heating but the knob is not in pre-heat position.	Put the knob back to pre-heat position
	Continue making hot water over 60 seconds	Turn the knob back to pre-heat position. Machine can make hot water again.
	Continue making steam over 60 seconds	Turn the knob back to pre-heat position. Machine can make steam again.

If it is not possible to determine the cause of the fault, consult an approved retailer. Never disassemble the appliance! (if the appliance is disassembled, this will void the guarantee).

ELECTRICAL OR ELECTRONIC PRODUCT END OF LIFE



We participate in the protection of the environment!

- ① Your product contains a number of materials that can be reused recycled.
- ➔ Take it to a collection point or an approved service centre so that it can be dealt with appropriately.

DESCRIPTION

- | | |
|--|---|
| A Réservoir amovible | H Grille du plateau d'égouttement |
| B Plateau porte-tasse | I Plateau d'égouttement |
| C Bouton marche/arrêt | J Cordon d'alimentation |
| D Panneau de commande | K Cuillère-Tamper |
| E Tête du porte-filtre | L Mollette |
| F Porte-filtre | L1 Position O : préchauffage |
| F1 Filtre 1 tasse | L2 Préparation d'eau chaude et de vapeur |
| F2 Filtre 2 tasses | M Bouton Espresso - 1 tasse |
| F3 Filtre pour dosettes souples | N Bouton Espresso - 2 tasses |
| G Buse vapeur | O Bouton vapeur |
| G1 Buse de moussage | |

CARACTÉRISTIQUES TECHNIQUES

- Pompe : 15 bars
- Accessoires : 3 filtres (1 tasse, 2 tasses et dosette souple), cuillère doseuse/tamper
- Fonction Vapeur
- Réservoir amovible (capacité 1 L)
- Puissance : 1400 W
- Tension : 220-240 V
- Dispositifs de sécurité contre la surchauffe
- Dimensions : 280 x143 x 285 mm
- Arrêt automatique au bout de 30 minutes



IMPORTANT !

Tension d'utilisation : cet appareil est prévu pour fonctionner avec du courant alternatif de 230 V uniquement.

Type d'utilisation : cet appareil est prévu pour un USAGE DOMESTIQUE SEULEMENT

CONSEILS PRATIQUES

Il est préférable d'utiliser du café fraîchement torréfié. Demandez conseil à votre torréfacteur. La fraîcheur du café n'est préservée que quelques semaines après la torréfaction. Un bon emballage peut améliorer et prolonger l'arôme du café. Si vous n'êtes pas sûr de la qualité de l'emballage, choisissez un café récemment torréfié.

Quelle variété de café choisir ?

- Pour un café riche en arômes
Préférez des cafés pur Arabica ou ceux composés principalement de café Arabica. Les cafés de torréfaction artisanale sont à privilégier car ils offrent plus de complexité et de finesse dans les arômes. Pour varier les saveurs, essayez les cafés pures origines.
- Pour un café corsé
Privilégiez des cafés mélangés à du Robusta (non spécifiquement 100 % Arabica), des cafés torréfiés italiens ou des cafés spécifiques aux saveurs italiennes.

- Conservez le café moulu au réfrigérateur afin de préserver plus longtemps son arôme.
- Ne remplissez pas votre porte-filtre à ras, mais utilisez la cuillère doseuse (1 cuillère pour un espresso de 30 ml, 2 cuillères pour 2 espressos de 30 ml). Si nécessaire, enlevez l'excédent de café sur le bord du porte-filtre.
- Si vous n'avez pas utilisé l'appareil pendant plus de 5 jours, videz et rincez le réservoir à eau.
- Avant d'enlever le réservoir pour le remplir ou pour le vider, veillez à toujours éteindre l'appareil.
- Veillez à toujours poser l'appareil sur une surface plane et stable.

PREMIÈRE UTILISATION OU SI LA MACHINE N'A PAS ÉTÉ UTILISÉE PENDANT UNE LONGUE PÉRIODE



IMPORTANT ! Ne placez pas d'éléments chauffants sur l'appareil.



IMPORTANT ! Les consignes de sécurité font partie de l'appareil. Veuillez les lire attentivement avant d'utiliser votre nouvel appareil.

RINÇAGE DES CIRCUITS AVANT LA PREMIÈRE UTILISATION

Afin de vous assurer que votre première tasse de café aura un excellent goût, il est vivement recommandé de rincer la machine à espresso avec de l'eau chaude comme indiqué ci-dessous :

1. Retirez le réservoir d'eau **(A)** **(1)** et remplissez-le **(2)**. Le niveau d'eau ne doit pas excéder la marque « MAX » située sur le réservoir et doit être au minimum de 300 ml (équivalent à 2 grandes tasses). Remplacez-le ensuite sur la machine, en vérifiant que le couvercle est fermé **(3)**.
2. Branchez l'appareil sur une prise secteur **(4)**.
3. Assurez-vous que la mollette **(L)** est en position de préchauffage **(L1)**.
4. Appuyez sur le bouton marche/arrêt **(C)** **(5)** du panneau de commande **(D)**. Le témoin lumineux du bouton marche/arrêt s'allume et les témoins lumineux des boutons espresso ☐ ☒ clignotent en blanc **(6)**. La machine est en cours de préchauffage.
5. Placez un filtre **(F2)** **(7)** sans café dans le porte-filtre. Insérez le porte-filtre, puis tournez le vers la droite jusqu'à ce qu'il s'arrête **(8)**.
6. Placez deux tasses sous le porte-filtre.
7. Lorsque la température atteint la valeur prédéfinie, le témoin lumineux blanc des boutons espresso reste allumé. Appuyez sur le bouton 2 espressos ☒ ☒ **(9)**, il clignote en blanc. La machine commence à verser l'eau **(10)**. Une fois terminé, le témoin lumineux blanc des boutons espresso ☐ ☒ reste allumé.
8. Appuyez sur le bouton vapeur ☒ ☒ **(11)**. Le témoin lumineux blanc ☐ ☒ des boutons espresso s'éteint, le témoin lumineux orange du bouton vapeur reste allumé, la machine est en cours de préchauffage.
9. Placez la buse vapeur **(G1)** dans un récipient rempli d'eau **(12)**.
10. Tournez la mollette **(L)** de la position de préchauffage **(L1)** vers la position vapeur **(L2)** **(13)**, le témoin lumineux blanc du bouton vapeur ☒ ☒ clignote, la machine commence à produire de la vapeur. Laissez l'eau chauffer pendant 20 secondes, puis remettez la mollette en position de préchauffage **(L1)** **(14)**.

PRÉPARATION D'UN ESPRESSO



IMPORTANT !

Si vous utilisez la fonction espresso pour la première fois, vous devez nettoyer l'appareil comme décrit dans le paragraphe « PREMIÈRE UTILISATION ».



IMPORTANT ! Pour éviter les éclaboussures d'eau chaude, vérifiez que le porte-filtre est bien serré jusqu'à sa butée avant de faire couler le café. Ne retirez pas le porte-filtre pendant que l'eau coule car l'appareil est toujours sous pression.

Avec du café moulu

Le type de mouture que vous choisissez détermine l'intensité et le goût de votre espresso : plus votre mouture est fine, plus votre espresso sera corsé.

1. Remplissez le réservoir d'eau avec de l'eau potable **(2)** et remplacez-le sur l'appareil, en vérifiant qu'il est bien en place **(3)**.
2. Branchez l'appareil sur une prise secteur **(4)**.
3. Allumez la machine en appuyant sur le bouton Marche/arrêt **(C)** **(5)**, le témoin lumineux du bouton Marche/arrêt s'allume et les témoins lumineux des boutons espresso ☐ ☒ clignotent en blanc **(6)**. La machine est en cours de préchauffage. Lorsque la température atteint la valeur prédéfinie, le témoin lumineux blanc des boutons espresso reste allumé.
4. Ajoutez le café moulu dans le filtre 1 tasse ou 2 tasses **(F1, F2)** à l'aide de la cuillère doseuse **(K, 1 cuillère = 1 dose = 1 espresso)** **(15, 16)**, puis tassez-le à l'aide du tamper **(17)** en effectuant des mouvements circulaires. Une fois tassée, la dose de café ne doit pas dépasser l'indicateur MAX. Pour un café de meilleure qualité, il est recommandé de bien tasser la mouture. Si nécessaire, retirez l'excédent de café sur le bord du porte-filtre **(18)**.
5. Insérez le porte-filtre, puis tournez-le vers la droite jusqu'à ce qu'il s'arrête **(19)**.
6. Placez une ou deux tasses sous le porte-filtre.
7. Appuyez sur le bouton 1 espresso ☐ ☒ ou 2 espressos ☒ ☒ **(20)**, selon le nombre de tasses que vous souhaitez déguster **(15)**. Le témoin lumineux blanc du bouton sélectionné clignote, la machine commence à verser le café **(21)**. Une fois le café terminé, le témoin lumineux blanc des boutons espresso reste allumé. Votre café est prêt.
8. Déverrouillez le porte-filtre en le tournant vers la gauche **(22)** et retirez-le de l'appareil. Attendez que le filtre refroidisse, puis videz-le. Retirez le filtre du porte-filtre.
9. Lavez le filtre et le porte-filtre à l'eau courante pour éliminer les résidus de marc **(23)**.



Avec des dosettes souples

L'appareil est compatible avec toutes les dosettes souples courantes **(F3)**. Remarque : pour les dosettes plus grandes, nous vous recommandons d'utiliser le filtre pour 1 tasse. Pour les dosettes espresso, utilisez le filtre à dosettes.

1. Insérez le filtre à dosettes dans le porte-filtre.
2. Placez la dosette le plus au centre possible dans le porte-filtre. Suivez les instructions figurant sur l'emballage des dosettes pour placer correctement la dosette dans le porte-filtre.
3. Pour démarrer la préparation du café, préparez l'appareil en suivant les étapes 1 à 3 de la section « Avec du café moulu », puis appuyez sur le bouton ☐ ☒ ou ☒ ☒.

FONCTION VAPEUR

Préparation d'un cappuccino

1. Préparez un espresso comme décrit ci-dessus en utilisant des tasses suffisamment grandes.
2. Appuyez sur le bouton vapeur  (11). Le témoin lumineux blanc des boutons espresso  s'éteint, le témoin lumineux orange du bouton vapeur s'allume, la machine est en cours de préchauffage.
3. Remplissez un récipient d'environ 60 à 100 ml de lait froid.

Remarque :

- Pour obtenir un résultat optimal, il est recommandé d'utiliser un récipient étroit et relativement petit susceptible d'être glissé sous la buse vapeur.
 - Lorsque vous choisissez votre récipient pour le lait, n'oubliez pas que le volume de lait augmentera de deux à trois fois.
 - Nous vous recommandons d'utiliser du lait pasteurisé ou UHT à la température du réfrigérateur et d'éviter d'utiliser du lait écrémé ou non pasteurisé.
4. Placez la buse vapeur (G1) dans le récipient rempli de lait.
 5. Tournez la mollette (L) de la position de préchauffage (L1) vers la position vapeur (L2) (25), le témoin lumineux blanc du bouton vapeur clignote, la machine commence à produire de la vapeur.

Remarque : pour obtenir un résultat optimal, faites mousser le lait en partant du fond du récipient pendant environ 10 secondes en prenant soin de ne pas toucher le fond. Puis, inclinez le récipient et faites glisser lentement la buse jusqu'à atteindre quasiment la surface du lait. Assurez-vous que la buse reste dans le lait. Pour obtenir une belle mousse, bouger le récipient dans un mouvement circulaire (26).

6. Après avoir obtenu une belle mousse, remettez la mollette en position de préchauffage (27).

Remarque : pour éviter de surchauffer le lait, ne le faites pas mousser pendant plus de 45 secondes (pour 100 ml de lait).

7. Ajoutez la mousse de lait sur la ou les tasse(s) d'espresso.

Remarque :

- Si vous souhaitez préparer plusieurs cappuccinos, commencez par préparer tous les espressos, puis faites mousser le lait.
- Nettoyez la buse vapeur immédiatement après utilisation pour ne pas qu'elle s'obstrue avec des résidus de lait. Reportez-vous à la section « Nettoyage de la buse vapeur ».



IMPORTANT ! Avertissement ! Pour éviter des éclaboussures de lait, laissez la buse dans le lait pendant l'utilisation du mode « vapeur ».



IMPORTANT ! Avertissement ! La buse vapeur est encore chaude ! Faites attention de ne pas vous brûler !





IMPORTANT ! Après avoir éteint la fonction vapeur, nettoyez immédiatement et soigneusement la buse vapeur, comme indiqué dans la section : NETTOYAGE ET ENTRETIEN.

Préparation d'eau chaude



1. La machine est en mode veille.
2. Placez un récipient sous la buse vapeur.
3. Tournez la mollette sur la position vapeur (L2) (25). Les témoins lumineux blancs des boutons espresso s'éteignent, le témoin lumineux blanc du bouton vapeur clignote. La machine commence à chauffer l'eau et s'arrête lorsque la mollette revient en position de préchauffage (L1) (27).

4. Les témoins lumineux blancs des boutons espresso restent allumés, celui du bouton vapeur s'éteint.

BON À SAVOIR : À FAIRE APRÈS AVOIR UTILISÉ LA FONCTION VAPEUR



- Si vous souhaitez préparer un espresso après avoir utilisé la fonction vapeur, vous devez refroidir votre machine à café pour éviter de brûler le café.
- Appuyez sur le bouton vapeur , si les témoins lumineux orange des boutons espresso clignent, cela signifie que la température du système chauffant est trop élevée. Veuillez  patienter avant de préparer du café. Vous devez faire baisser la température.
- Immergez la buse vapeur dans un récipient rempli de 60 ml d'eau.
- Tournez la mollette de la position de préchauffage (L1) vers la position vapeur (L2) (25) pour produire de l'eau chaude. Arrêtez de produire de l'eau chaude lorsque la température retombe sur la valeur prédéfinie, puis tournez la mollette de la position vapeur à la position préchauffage. Le témoin lumineux blanc des boutons espresso reste allumé.

RÉGLAGE DU VOLUME DE CAFÉ

1. La machine est en mode veille.
2. Appuyez sur  ou  pendant 3 secondes. Le témoin lumineux orange du bouton espresso sélectionné clignote.
3. Relâchez le bouton et commencez à régler le volume de café.
4. Appuyez sur le bouton dès que vous avez atteint le volume souhaité.
5. Les témoins lumineux oranges des deux boutons espresso clignent 3 fois pour confirmer le nouveau réglage.
6. L'appareil retourne au mode veille.

Remarque : Quantité programmable pour un espresso 1 tasse (15-65 ml, volume par défaut 30 ml), 2 tasses (30-130 ml, volume par défaut 60 ml).

REVENIR AU VOLUME DE CAFÉ PAR DÉFAUT

1. La machine est en mode préchauffage vapeur.
2. Appuyez sur  pendant 3 secondes. Le témoin lumineux orange des 2 boutons espresso  clignote une fois.
3. La pompe à eau fonctionne une fois.
4. Le volume de café par défaut est à présent rétabli.
5. La machine revient en mode préchauffage vapeur.

NETTOYAGE ET ENTRETIEN

Débranchez (J) l'appareil avant chaque nettoyage et laissez-le refroidir.

- **Machine :** nettoyez l'extérieur de l'appareil avec une éponge humide si nécessaire. N'utilisez pas de détergent ni de produit abrasif. Ne nettoyez jamais la machine à café avec des solvants ou des détergents abrasifs.
- **Réservoir à eau :** rincez régulièrement l'intérieur du réservoir. Lorsqu'une fine couche blanche apparaît dans le réservoir, détartrez l'appareil (voir la section détartrage)
- **Plateau d'égouttement :** nettoyez le plateau d'égouttement (I) et sa grille (H) avec de l'eau et un peu de produit vaisselle doux (30-31). Rincez et séchez.
- **Porte-filtre, filtres :** à l'aide d'un chiffon humide, nettoyez régulièrement le support du porte-filtre afin d'éliminer les éventuels résidus de café collés à la surface. Pour prolonger la durée de vie du joint d'étanchéité sur la tête du porte-filtre, ne remettez pas le porte-filtre en place si la machine à café n'a pas été utilisée pendant de longues périodes. Pour éliminer tout dépôt susceptible de bloquer le débit de votre filtre pour 1 ou 2 tasses, vous pouvez utiliser une aiguille.

■ **Buse vapeur** : pour éviter que le lait ne sèche à l'intérieur de la buse, nettoyez-la après chaque usage. Pour ce faire, suivez la procédure de moussage du lait en remplaçant les 100 ml de lait par 60 ml d'eau. Après avoir éteint la fonction vapeur, nettoyez rapidement et soigneusement la buse vapeur à l'aide d'une éponge humide (afin d'éliminer tout résidu). Tirez le tube de la buse vapeur vers le bas. Nettoyez soigneusement la buse vapeur à l'eau tiède **(28) (29)**. Remettez le tube en place sur la buse vapeur.



IMPORTANT ! Avertissement ! Ne nettoyez aucune pièce de cet appareil dans un lave-vaisselle.

DÉTARTRAGE

La machine peut être détartrée à tout moment, même si le témoin lumineux de détartrage n'est pas allumé. Cependant, la machine à café comptabilise les cycles d'utilisation et émet une alerte lorsqu'elle doit être détartrée : lorsque le témoin lumineux blanc et le témoin lumineux orange du bouton espresso ☐P1 tasse clignotent tour à tour et que le témoin lumineux blanc du bouton espresso 2 tasses reste allumé, la machine doit être détartrée.

1. Préparez le détartrant conformément aux instructions du fabricant, ajoutez-le dans le réservoir d'eau et remplissez avec environ 750 ml d'eau potable **(2)**. Placez le réservoir sur la machine **(3)**.
2. Placez un récipient d'une capacité d'au moins 1 litre sous les becs.
3. Insérez le porte-filtre sans filtre.
4. Appuyez simultanément sur les boutons espresso ☐P1 tasse et 2 tasses ☐P☐P pendant 3 secondes pour passer au programme de détartrage automatique. ☐P☐Le témoin lumineux blanc et le témoin lumineux blanc ☐P☐clignotent tour à tour. Relâchez les boutons pour que la machine passe automatiquement en mode détartrage. La pompe à eau fonctionne pendant 10 secondes, s'arrête pendant 120 secondes et poursuit ce cycle jusqu'à ce que le réservoir d'eau soit vide.
5. Une fois le détartrage terminé, le témoin lumineux blanc des 2 boutons espresso ☐P☐P reste allumé.
6. Versez de l'eau potable dans le réservoir et rincez l'ensemble du circuit d'eau (sans utiliser de café, répétez les étapes de préparation du café, d'eau chaude et de vapeur).



IMPORTANT ! Après le détartrage, effectuez 2 à 3 rinçages à l'eau claire (sans mouture), comme décrit au paragraphe « PREMIÈRE UTILISATION ». N'oubliez pas de rincer la buse. L'appareil est désormais détartré et prêt à fonctionner à nouveau.

Aucune réparation de la machine à café ne sera couverte par la garantie dans les cas suivants :

- aucun détartrage n'a été effectué ;
- du tartre s'est accumulé ;
- les accessoires ont été nettoyés au lave-vaisselle.

GARANTIE

Cet appareil est garanti 2 ans par le fabricant. Ce produit a été conçu pour un usage domestique seulement. En cas d'utilisation commerciale, d'utilisation non appropriée ou de non-respect des instructions, le fabricant ne pourra être tenu responsable et la garantie ne s'appliquera pas.

Aucune réparation pour cause d'entartrage ne sera couverte par la garantie. Pour tout problème d'après-vente ou de pièces détachées, contactez un centre d'entretien agréé.

DÉPANNAGE

PROBLÈMES	CAUSES POSSIBLES	SOLUTIONS
Le marc est très humide.	Vous n'avez pas mis suffisamment de café.	Ajoutez du café.
L'espresso coule trop lentement.	La mouture est trop fine, trop grosse ou trop farineuse.	Choisissez une mouture légèrement plus grosse.
	Le porte-filtre est sale.	Nettoyez le porte-filtre en suivant les instructions de la section : NETTOYAGE ET ENTRETIEN
	La tête du porte-filtre est encrassée.	Une fois l'appareil refroidi, nettoyez la grille à travers laquelle l'eau s'écoule à l'aide d'une éponge humide.
	Votre machine est entartrée.	Détartrez votre machine en suivant le mode d'emploi fourni.
	Il y a trop de café.	Respectez les limites maximales lors du remplissage du filtre.
De l'eau s'écoule en continu du porte-filtre après la préparation d'un espresso.	Votre machine s'entartre en raison d'une eau particulièrement calcaire.	Détartrez votre machine immédiatement en suivant le mode d'emploi fourni.
Présence de marc dans la tasse.	Le porte-filtre est encrassé.	Nettoyez le porte-filtre à l'eau chaude.
	La mouture est trop fine.	Utilisez une mouture légèrement plus grosse.
	Le joint de la tête du porte-filtre est encrassé.	Nettoyez le porte-filtre et le joint avec une éponge humide.

PROBLÈMES	CAUSES POSSIBLES	SOLUTIONS
L'espresso n'est pas mousseux.	La mouture est trop ancienne.	Utilisez une mouture fraîchement moulue.
	La mouture n'est pas adaptée à l'espresso.	Utilisez une mouture plus fine.
	Le porte-filtre contient trop peu de café.	Ajoutez du café.
Le réservoir d'eau fuit quand on le transporte.	Le clapet du fond du réservoir est sale ou défectueux.	Lavez le réservoir d'eau et faites fonctionner avec le doigt le clapet qui se trouve au fond.
	Le clapet est bloqué par des résidus de calcaire.	Détartrez votre machine en suivant le mode d'emploi fourni.
Écoulement d'eau sous l'appareil.	Il y a une fuite interne.	Vérifiez la bonne position du réservoir. Si le problème persiste, n'utilisez pas l'appareil, adressez-vous à un centre d'entretien agréé.
La pompe est anormalement bruyante.	Absence d'eau dans le réservoir.	Remplissez le réservoir d'eau et réarmez la pompe (voir la section : PREMIÈRE UTILISATION). Évitez de vider complètement le réservoir.
L'espresso fuit sur les côtés du porte-filtre.	Le porte-filtre n'est pas correctement placé.	Mettez le porte-filtre en place et verrouillez-le (tournez de gauche à droite jusqu'à la butée).
		Retirez tout excédent de mouture qui empêche de verrouiller complètement le porte-filtre.
	Le bord du porte-filtre est encrassé par la mouture.	Retirez l'excédent de mouture et nettoyez la grille à travers laquelle l'eau s'écoule à l'aide d'une éponge humide.
Votre espresso a mauvais goût.	Après le détartrage, le rinçage n'a pas été effectué correctement.	Rincez l'appareil conformément au mode d'emploi et vérifiez la qualité du café.

PROBLÈMES	CAUSES POSSIBLES	SOLUTIONS
Les tasses sont remplies de manière inégale.	Le porte-filtre est encrassé.	Reportez-vous au paragraphe NETTOYAGE ET ENTRETIEN pour nettoyer le porte-filtre.
L'appareil ne fonctionne pas.	La pompe s'est désamorcée pour cause de manque d'eau.	Remplissez le réservoir d'eau et réarmez la pompe (voir la section : PREMIÈRE UTILISATION). Évitez de vider complètement le réservoir.
	Le réservoir d'eau amovible est mal enclenché.	Enclenchez le réservoir d'eau.
	L'appareil n'est pas sous tension.	Assurez-vous que l'appareil est allumé.
La buse ne fonctionne pas ou produit peu de mousse.	La buse de moussage n'est pas correctement installée.	Vérifiez que l'accessoire est correctement installé sur l'appareil : retirez-le, puis réinstallez-le sur le bras articulé en effectuant un mouvement ferme vers le haut.
	Le lait est trop chaud.	Utilisez du lait frais, pasteurisé ou UHT, récemment ouvert.
	La buse vapeur est entartrée.	Détartrez la buse vapeur conformément au paragraphe DÉTARTRAGE .
	La forme du récipient n'est pas adaptée.	Suivez les instructions relatives à la mousse de lait (paragraphe FONCTION VAPEUR)
Le témoin lumineux blanc et le témoin lumineux orange du bouton espresso 1 tasse clignotent tour à tour et le témoin lumineux blanc du bouton espresso 2 tasses reste allumé.	La machine doit être détartrée.	Détartrez la machine (reportez-vous à la section : DÉTARTRAGE)
Le témoin lumineux blanc du bouton marche/arrêt reste allumé, les 2 boutons espresso et le témoin lumineux orange du bouton vapeur clignotent simultanément.	La température du système chauffant est trop élevée ou trop basse, ou le capteur de température est endommagé.	Éteignez la machine pendant un certain temps, puis rallumez-la. Si le problème persiste, contactez un centre d'entretien agréé.

PROBLÈMES	CAUSES POSSIBLES	SOLUTIONS
Le témoin lumineux blanc du bouton marche/arrêt reste allumé, le témoin lumineux orange des 2 boutons espresso clignote tour à tour.	Le réservoir d'eau ne contient pas suffisamment d'eau, l'eau ne s'écoule pas régulièrement ou le débitmètre est endommagé.	Versez de l'eau dans le réservoir. Si le problème persiste, contactez un centre d'entretien agréé.
Le témoin lumineux blanc du bouton marche/arrêt reste allumé, le témoin lumineux orange du bouton vapeur clignote.	La machine chauffe ou le préchauffage de la vapeur est en cours mais la mollette n'est pas en position de préchauffage.	Placez la mollette en position de préchauffage
	Continuez à faire chauffer de l'eau pendant plus de 60 secondes	Remettez la mollette en position de préchauffage. La machine peut à nouveau produire de l'eau chaude.
	Continuez à produire de la vapeur pendant plus de 60 secondes	Remettez la mollette en position de préchauffage. La machine peut à nouveau produire de la vapeur.

Si vous ne pouvez pas déterminer la cause d'une panne, adressez-vous à un revendeur agréé. Ne démontez jamais l'appareil ! (En cas de démontage, la garantie ne pourra pas s'appliquer).

PRODUIT ÉLECTRIQUE OU ÉLECTRONIQUE EN FIN DE VIE



Nous nous engageons à protéger l'environnement !

- ① Votre produit contient des matériaux susceptibles d'être réutilisés ou recyclés.
- ➔ Déposez-le dans un point de collecte ou dans un centre d'entretien agréé afin qu'il puisse être traité de manière appropriée.

BESCHRIJVING

- | | |
|-------------------------------------|--|
| A Uitneembaar waterreservoir | H Rooster van de lekbak |
| B Kopjeshouder | I Lekbak |
| C AAN/UIT-knop | J Stroomkabel |
| D Bedieningspaneel | K Lepel met stamper |
| E Filterhouderkop | L Knop |
| F Filterhouder | L1 Positie O: voorverwarmen |
| F1 Filter 1 kopje | L2 Voorbereiden heet water en stoom |
| F2 Filter 2 kopjes | M Knop voor 1 kopje espresso |
| F3 Filter voor koffiepad | N Knop voor 2 kopjes espresso |
| G Stoompijpje | O Stoomknop |
| G1 Schuimuitloop | |

TECHNISCHE GEGEVENS

- Pomp: 15 bar
- Toebehoren: 3 filterhouders (voor 1 kopje, 2 kopjes en zachte pad), maatlepel/stamper
- Functie "Stomen"
- Uitneembaar waterreservoir (inhoud 1 l)
- Vermogen: 1400W
- Spanning: 220 - 240 V
- Veiligheidsvoorzieningen tegen oververhitting
- Afmetingen: 280 x 143 x 285 mm
- Automatische uitschakeling na 30 minuten



BELANGRIJK!

Bedrijfsspanning: dit apparaat is ontworpen om uitsluitend op wisselstroom van 230 V te werken.

Soort gebruik: dit apparaat is UITSLUITEND ontworpen voor HUISHOUDELIJK GEBRUIK.

NUTTIGE TIPS

Gebruik van vers gebrande koffiebonen wordt aanbevolen. Neem voor advies contact op met uw koffiebrander. Na het branden blijven de koffiebonen slechts enkele weken vers. Een goede verpakking kan de smaak van de koffie verbeteren en verlengen. Als u twijfelt aan de kwaliteit van de verpakking, kies dan voor koffie die kort geleden is gebrand.

Welke koffie moet ik kiezen?

- Voor aromatische koffie

Kies pure Arabica-koffie of koffie die grotendeels uit Arabica-koffie bestaat.

Ambachtelijk gebrande koffiebonen genieten de voorkeur omdat ze een betere complexiteit en een delicatesere smaak hebben. Probeer pure originele koffiesoorten voor een keur aan smaken.

- Voor krachtige koffie

Kies koffie gemengd met Robusta - niet specifiek 100% Arabica - of Italiaans gebrande koffie of koffie met een specifiek Italiaanse smaak.

- Bewaar de gemalen koffie in de koelkast, omdat de smaak hierdoor langer behouden blijft.
- Vul uw filterhouder niet tot aan de rand; gebruik de maatlepel (1 lepel voor een kopje van 30 ml, 2 lepels voor 2 kopjes van 30 ml). Verwijder overtollige koffie rondom de filterhouder.
- Leeg en spoel het waterreservoir als u het apparaat langer dan 5 dagen niet hebt gebruikt.
- Zorg er altijd voor dat het apparaat is uitgeschakeld voordat u het reservoir verwijdert om het te vullen of leeg te maken.
- Zorg er altijd voor dat het apparaat op een vlak en stabiel oppervlak staat.

EERSTE INGEBRUIKNAME OF ALS HET APPARAAT GEDURENDE EEN LANGERE PERIODE NIET IS GEBRUIKT



BELANGRIJK! Plaats geen verwarmingselementen op het apparaat.



BELANGRIJK! De veiligheidsinstructies maken deel uit van het apparaat. Lees ze aandachtig door voordat u uw nieuwe apparaat gebruikt.

DE SYSTEMEN DOORSPOELEN VOOR HET EERSTE GEBRUIK

Om ervoor te zorgen dat uw eerste kop koffie goed smaakt, adviseren wij u de espressomachine met warm water te spoelen, zoals hieronder wordt beschreven:

1. Verwijder het waterreservoir **(A)** **(1)** en vul het **(2)**. Het waterniveau mag niet hoger zijn dan de "MAX" -aanduiding op het reservoir en moet ten minste 300 ml bevatten (= gelijk aan 2 grote koppen). Plaats het waterreservoir vervolgens terug en zorg dat het deksel gesloten is **(3)**.
2. Sluit het apparaat aan op een stopcontact **(4)**.
3. Zorg dat de knop **(L)** in de voorverwarmingsstand staat **(L1)**.
4. Druk op de "Aan"-knop **(C)** **(5)** op het bedieningspaneel **(D)**. De "Aan"-knop gaat branden en de espressoknoppen **☞ ☞** gaan wit knipperen **(6)**. De machine is bezig met voorverwarmen.
5. Plaats een filter **(F2)** **(7)** zonder koffie in de filterhouder. Plaats de filterhouder en draai hem naar rechts totdat hij stopt **(8)**.
6. Plaats twee kopjes onder de filterhouder.
7. Wanneer de temperatuur de vooraf ingestelde waarde bereikt, blijft het witte lampje van de espressoknoppen branden. Druk op de knop voor 2 kopjes espresso **☞ ☞** **(9)**, de knop knippert wit. De machine begint het water te schenken **(10)**. Wanneer dit is afgelopen, blijft het witte lampje van de espressoknoppen **☞ ☞** branden.
8. Druk op de stoomknop **☞** **(11)**. Het witte lampje van de espressoknoppen **☞ ☞** is uit, het oranje lampje van de stoomknop blijft branden, de machine is bezig met voorverwarmen.
9. Leg het stoompijpje **(G1)** in een bak met water **(12)**.
10. Draai de knop **(L)** van de voorverwarmingsstand **(L1)** naar de stoomstand **(L2)** **(13)**, het witte lampje van de stoomknop **☞** knippert, de machine begint stoom te produceren. Laat het water gedurende 20 seconden verwarmen en draai vervolgens de knop terug naar de stand voorverwarmen **(L1)** **(14)**.

ESPRESSO MAKEN



BELANGRIJK!

Als de espressofunctie voor de eerste keer wordt gebruikt, moet het apparaat worden gereinigd zoals staat beschreven in de paragraaf "EERSTE INGEBRUIKNAME".



BELANGRIJK! Om spatten van heet water te voorkomen, moet u controleren of de filterhouder is vastgedraaid totdat deze stopt voordat u de koffie bereidt. Verwijder de filterhouder niet terwijl het water stroomt, omdat het apparaat dan nog steeds onder druk staat.

Met gemalen koffie

Het soort koffie dat u kiest, bepaalt de sterkte en smaak van uw espresso: hoe fijner u de koffie maalt, hoe intensiever de espresso wordt.

1. Vul het waterreservoir met water **(2)** en plaats het terug op het apparaat. Zorg ervoor dat het goed op zijn plaats zit. **(3)**.
2. Sluit het apparaat aan op een stopcontact **(4)**.
3. Zet het apparaat aan door op de "Aan"-knop **(C)** **(5)** te drukken. Het lampje van de "Aan"-knop gaat branden en de lampjes van de espressoknoppen **☞ ☞** gaan wit knipperen **(6)**. De machine is bezig met voorverwarmen. Wanneer de temperatuur de vooraf ingestelde waarde bereikt, blijft het witte lampje van de espressoknoppen branden.
4. Doe de gemalen koffie in de filter voor 1 of 2 kopjes **(F1, F2)** met behulp van de maatlepel **(K)**, 1 lepel = 1 maateenheid = 1 espresso **(15, 16)**. Druk de koffie vervolgens aan met de stamper **(17)**, waarbij u deze met cirkelvormige bewegingen draait. Nadat de koffie in de filter is aangestampt, mag deze het aangegeven "MAX"-niveau niet overschrijden. Voor de beste kwaliteit drukt u de koffie stevig aan. Verwijder overtollige koffie rondom de filterhouder **(18)**.
5. Plaats de filterhouder op zijn plaats en draai hem naar rechts totdat hij stopt **(19)**.
6. Plaats een of twee kopjes onder de filterhouder.
7. Druk op de knop voor 1 kopje espresso **☞** of op de knop voor 2 kopjes espresso **☞ ☞** **(20)**, afhankelijk van het aantal kopjes dat u wilt zetten **(15)**. Het witte lampje van de geselecteerde knop knippert, de machine begint koffie te zetten **(21)**. Als de koffie klaar is, blijven de espressoknoppen wit branden. Uw koffie is klaar.
8. Ontgrendel de filterhouder door hem naar links **(22)** te draaien en verwijder hem van het apparaat. Raak de filter niet aan, aangezien deze heet is. Maak de filter leeg. Verwijder de filter uit de filterhouder.
9. Was de filter en de filterhouder onder stromend water om de restjes koffie te verwijderen **(23)**.



Met koffiepads

Het apparaat is compatibel met alle gangbare koffiepads **(F3)**. Opmerking: Voor grotere koffiepads raden we u aan de 1-kops filter te gebruiken. Voor espressopads raden we u aan de koffiefpadfilter te gebruiken.

1. Plaats de filter voor koffiepads in de filterhouder.
2. Plaats de koffiepads zoveel mogelijk in het midden van de filterhouder. Volg de instructies op de verpakking van de koffiepads voor de juiste plaatsing van de pad in de filterhouder.
3. Om het koffiezetproces te starten, bereidt u het apparaat voor door stap 1-3 onder "Met gemalen koffie" uit te voeren en op de knop **☞** of **☞ ☞** te drukken.

STOOMFUNCTIE

Cappuccino zetten

1. Maak espresso zoals hierboven staat beschreven met voldoende grote koppen.
2. Druk op de stoomknop  (11). Het witte lampje van de espressoknoppen   is uit, het oranje lampje van de stoomknop blijft branden, de machine is bezig met voorverwarmen.
3. Vul een bakje met ongeveer 60 tot 100 ml koude melk.

Opmerking:

- Gebruik voor de beste resultaten een smal en klein bakje dat onder het stoompijpje kan worden geschoven.
 - Houd er bij het kiezen van de grootte van het melkbakje rekening mee dat het opgeschuimde melkvolume twee tot drie keer zoveel wordt.
 - We raden u aan gepasteuriseerde houdbare melk op koelkasttemperatuur te gebruiken en het gebruik van niet-gepasteuriseerde of magere melk te vermijden.
4. Plaats het stoompijpje (G1) in een met melk gevuld bakje.
 5. Draai de knop (L) van de voorverwarmingsstand (L1) naar de stoomstand (L2) (25), het witte lampje van de stoomknop knippert, de machine begint stoom te produceren.

Opmerking: Voor de beste resultaten laat u de melk ongeveer 10 seconden in de buurt van de bodem van het bakje schuimen, waarbij u ervoor zorgt dat het stoompijpje de bodem niet raakt. Kantel vervolgens het bakje langzaam en beweeg het stoompijpje omhoog totdat het pijpje zich bijna aan het oppervlak van de melk bevindt. Zorg ervoor dat het schuimpijpje niet uit de melk komt. Om heerlijk schuim te krijgen, beweegt u het bakje in cirkelvormige bewegingen (26).

6. Zodra de melk naar wens is opgeschuimd, draait u de knop terug naar de voorverwarmingsstand (27).

Opmerking: Gebruik de stoomfunctie nooit langer dan 45 seconden (voor 100 ml melk) om oververhitting van de melk te voorkomen.

7. Schenk het melkschuim over de kop(pen) espresso.

Opmerking:

- Als u meer dan één cappuccino wilt maken, maak dan eerst alle espresso's en maak vervolgens het melkschuim.
- Maak het stoompijpje direct na gebruik schoon om te voorkomen dat het verstopt raakt met melkresten. Zie "Het stoompijpje schoonmaken".



BELANGRIJK! Waarschuwing! Om te voorkomen dat de melk rondspat, mag u het stoompijpje niet uit de melk tillen wanneer u de stoomfunctie gebruikt.



BELANGRIJK! Waarschuwing! Het stoompijpje is nog steeds heet! Pas op dat u uzelf niet verbrandt!





BELANGRIJK! Na het uitschakelen van de stoomfunctie reinigt u het pijpje onmiddellijk en voorzichtig, zoals staat beschreven in de sectie: REINIGING EN ONDERHOUD



Heet water voorbereiden

1. Het apparaat bevindt zich in de stand-bymodus.
2. Plaats een bakje onder het stoompijpje.
3. Draai de knop naar de positie (L2) (25). De witte lampjes van de espressoknoppen gaan uit, het witte lampje van de stoomknop knippert. De machine begint heet water te maken en stopt wanneer de knop weer wordt teruggedraaid naar de voorverwarmingsstand (L1) (27).
4. De witte lampjes van de espressoknoppen blijven branden, het witte lampje van de stoomknop gaat uit.

GOED OM TE WETEN - WERKWIJZE NA GEBRUIK VAN STOOM

- Wilt u een espresso maken nadat u de stoomfunctie hebt gebruikt? Laat dan uw koffiemachine eerst afkoelen om te voorkomen dat de koffie verbrandt.
- Druk op de stoomknop . Als het oranje lampje van de espressoknoppen   knippert, betekent dit dat de temperatuur in de boiler te hoog is. Zet op dit moment geen koffie. Laat de temperatuur eerst dalen.
- Plaats het stoompijpje in een bakje gevuld met 60 ml water.
- Draai de knop van de voorverwarmingsstand (L1) terug naar de stoomstand (L2) (25) om heet water te maken. Stop met het maken van heet water totdat de temperatuur daalt tot de vooraf ingestelde waarde en draai de knop vervolgens van de stoomstand naar de voorverwarmingsstand. Het witte lampje van de espressoknoppen blijft branden.

HET KOFFIEVOLUME INSTELLEN

1. Het apparaat bevindt zich in de stand-bymodus.
2. Druk gedurende 3 seconden op  of . Het oranje lampje knippert bij de geselecteerde espressoknop.
3. Laat de knop los en stel de gewenste hoeveelheid koffie in.
4. Druk op de knop zodra het gewenste volume is bereikt.
5. Beiden oranje verlichte espresso knoppen knipperen 3 keer om de nieuwe instellingen te bevestigen.
6. De machine keert terug naar de stand-bymodus.

Opmerking: De hoeveelheid voor 1 kopje espresso (15-65 ml, standaardvolume 30 ml) en voor 2 koppen (30-130 ml, standaardvolume 60 ml) is programmeerbaar.

STANDAARD KOFFIEVOLUME TERUGZETTEN

1. De machine bevindt zich in de stoomvoorverwarmingsstand.
2. Druk gedurende 3 seconden op . Het oranje lampje bij de knop voor 2 espressoknoppen   knippert één keer.
3. De waterpomp werkt één keer.
4. Het standaard koffievolume is nu teruggezet.
5. De machine gaat terug naar de stoomvoorverwarmingsstand.

REINIGING EN ONDERHOUD

Haal de stekker (J) uit het stopcontact voordat u het apparaat gaat schoonmaken en laat het apparaat eerst afkoelen.

- **Machine:** Reinig de buitenkant van het apparaat indien nodig met een vochtige spons. Gebruik geen oplosmiddelen of schurende middelen. Maak de koffiemachine niet schoon met oplosmiddelen of schurende reinigingsmiddelen.
- **Waterreservoir:** Spoel de binnenkant van het reservoir regelmatig schoon. Ontkalk het apparaat wanneer zich een dunne witte laag in het reservoir vormt (raadpleeg de sectie over ontkalken).
- **Lekbak:** Indien nodig reinigt u de lekbak (I) en het rooster (H) met behulp van water en een beetje mild afwasmiddel (30-31). Spoel af en laat drogen.
- **Filterhouder, filters:** Reinig de filterhouderbehuizing regelmatig met een vochtige doek om koffieresten op het oppervlak te verwijderen. Om de levensduur van de waterdichte afdichting van de filterhouderkop te verlengen, mag u de filterhouder niet opnieuw plaatsen als u de koffiemachine langere tijd niet heeft gebruikt. Gebruik de naald om eventuele afzettingen te verwijderen die de doorstroming van uw 1- of 2-kops filter kunnen blokkeren.





- **Stoompijpje:** Om te voorkomen dat melk binnen in het stoompijpje opdroogt, moet u het stoompijpje na elk gebruik reinigen. Volg hiervoor de stappen voor het opschuimen van de melk en vervang 100 ml melk door 60 ml water. Nadat u de stoom hebt uitgeschakeld, maakt u het stoompijpje voorzichtig schoon met een vochtige spons (om eventuele melkresten te verwijderen). Trek het buisje van het stoompijpje naar beneden. Reinig het stoompijpje voorzichtig met lauw water **(28)** **(29)**. Bevestig het buisje weer in het stoompijpje.



BELANGRIJK! Waarschuwing! Geen enkel onderdeel van dit apparaat mag in een vaatwasmachine worden gereinigd.

ONTKALKEN

U kunt de machine op elk gewenst moment ontkalken, ook al brandt het lichtje voor ontkalking niet. Het koffiezetapparaat telt echter automatisch de gebruikscycli en geeft aan wanneer de machine moet worden ontkalkt. Wanneer het witte lampje van de 1-kops espressoknop  en het witte lampje van de 2-kops espressoknop blijft branden, moet de machine worden ontkalkt.

1. Bereid het ontkalkingsmiddel voor volgens de instructies van de fabrikant, voeg het toe aan het waterreservoir en vul het reservoir met circa 750 ml water **(2)**. Plaats het reservoir in het apparaat **(3)**.
2. Plaats een opvangbakje met een inhoud van minstens 1 liter onder de tuiten.
3. Plaats de filterhouder zonder filter.
4. Houd de espressoknoppen voor 1 kopje en voor 2 kopjes  tegelijkertijd 3 seconden ingedrukt om naar het automatische ontkalkingsprogramma te gaan.  Het witte lampje van de knop  en van de knop  knipperen om de beurt. Laat de knoppen los. De machine schakelt automatisch over naar de ontkalkingsstand. De waterpomp werkt 10 seconden, stopt dan gedurende 120 seconden en blijft dit zo herhalen tot het waterreservoir leeg is.
5. Als het ontkalken is voltooid, blijven de beide witte lampjes van de knoppen voor 1 en 2 kopjes espresso  branden.
6. Giet water in het reservoir en spoel het gehele waterstroomsysteem (zonder koffie te gebruiken, herhaal de stappen voor het zetten van koffie, het maken van heet water en het stomen).



BELANGRIJK! Spoel het apparaat na het ontkalken 2 tot 3 keer door (zonder koffie), zoals staat beschreven in de paragraaf "EERSTE INGEBRUIKNAME". Vergeet niet het stoompijpje te spoelen. Het apparaat is nu ontkalkt en weer gereed voor gebruik.

In folgenden Fällen sind Reparaturen der Kaffeemaschine nicht von der Garantie abgedeckt:

- er geen ontkalking is uitgevoerd,
- er zich kalkafzetting in het apparaat bevindt,
- de accessoires in een vaatwasmachine zijn gereinigd.

GARANTIE

Voor dit apparaat geldt 2 jaar garantie van de fabrikant. Dit product is alleen ontworpen voor huishoudelijk gebruik. Bij commercieel gebruik, onjuist gebruik of het niet naleven van de instructies aanvaardt de fabrikant geen verantwoordelijkheid en is de garantie niet geldig.

Mochten er reparaties nodig zijn als gevolg van kalkafzetting, dan vallen deze niet onder de garantie. Mochten er na aankoop problemen met de machine optreden of vervangende onderdelen nodig zijn, neem dan contact op met een erkend servicecentrum.

PROBLEEMOPLOSSING

PROBLEMEN	MOGELIJKE OORZAKEN	OPLOSSINGEN
De koffie is slap.	U hebt niet genoeg koffie gebruikt.	Voeg meer koffie toe.
De espresso loopt te langzaam door.	De koffie is te fijn, te grof of te meelachtig van structuur.	Kies een iets grovere koffiekorrel.
	De filterhouder is vies.	Reinig uw filterhouder met behulp van de instructies in sectie: REINIGING EN ONDERHOUD
	De kop van de filterhouder is verstopt.	Wanneer het apparaat is afgekoeld, reinigt u het rooster waar het water doorheen stroomt met een vochtige spons.
	Uw machine is verkalkt.	Ontkalk uw machine volgens de meegeleverde gebruiksaanwijzing.
	Er is te veel koffie.	Houd u bij het vullen van de filter aan de aangegeven maximumgrens.
Er blijft water uit de filterhouder lopen na het zetten van een espresso.	Uw machine raakt verkalkt omdat het water bijzonder hard is.	Ontkalk uw machine onmiddellijk volgens de meegeleverde gebruiksaanwijzing.
Er zit koffiedrab in het kopje.	De filterhouder is verstopt.	Maak de filterhouder schoon met warm water.
	De gemalen koffie is te fijn.	Gebruik een iets grovere koffiemaling.
	De afdichting in de kop van de filterhouder is verstopt.	Reinig de filterhouder en de afdichting met een vochtige spons.

PROBLEMEN	MOGELIJKE OORZAKEN	OPLOSSINGEN
De espresso is niet schuimig.	De gemalen koffie is te oud.	Gebruik vers gemalen koffie.
	De gemalen koffie is niet geschikt voor het maken van espresso.	Gebruik een fijnere koffiemaling.
	Er zit te weinig koffie in de filterhouder.	Voeg meer koffie toe.
Het waterreservoir lekt wanneer het wordt afgenomen of teruggeplaatst.	Het ventiel aan de onderkant van het reservoir is vuil of defect.	Maak het waterreservoir schoon en bedien het ventiel onder het reservoir met uw vinger.
	Het ventiel wordt geblokkeerd door de kalkafzettingen.	Ontkalk uw machine volgens de meegeleverde gebruiksaanwijzing.
Waterlekkage onder het apparaat.	Er is sprake van een intern lek.	Controleer of het reservoir goed is geplaatst. Als het probleem aanhoudt, stop dan met het gebruik van het apparaat en neem contact op met een erkend servicecentrum.
De pomp maakt abnormaal veel lawaai.	Geen water in het waterreservoir.	Vul het waterreservoir en start de pomp opnieuw (zie het gedeelte: EERSTE INGEBRUIKNAME). Laat het waterreservoir niet volledig leeglopen.
De espresso lekt uit de zijkanten van de filterhouder.	De filterhouder is niet correct geplaatst.	Plaats de filterhouder in de juiste positie en vergrendel hem (draai van links naar rechts totdat hij stopt).
		Verwijder overtollige koffie die voorkomt dat u de filterhouder volledig kunt vergrendelen.
	De rand van de filterhouder is verstopt door de koffie.	Verwijder de overtollige koffie en reinig het rooster waar het water doorheen stroomt met een vochtige spons.
Uw espresso smaakt niet lekker.	Na het ontkalken is de spoelcyclus niet correct uitgevoerd.	Spoel het apparaat volgens de gebruiksaanwijzing en controleer de kwaliteit van de koffie.

PROBLEMEN	MOGELIJKE OORZAKEN	OPLOSSINGEN
De kopjes zijn niet even vol.	De filterhouder is verstopt.	Raadpleeg de paragraaf over REINIGING EN ONDERHOUD voor het reinigen van uw filterhouder.
Het apparaat werkt niet.	De pomp is uitgeschakeld vanwege een gebrek aan water.	Vul het waterreservoir en start de pomp opnieuw (zie het gedeelte: EERSTE INGEBRUIKNAME). Laat het waterreservoir niet volledig leeglopen.
	Het uitneembare waterreservoir is niet correct geplaatst.	Plaats het waterreservoir op de juiste wijze.
	Het apparaat is niet aangesloten op netstroom.	Zorg dat het apparaat is ingeschakeld.
Het schuimpijpje werkt niet of produceert weinig schuim.	Het schuimpijpje is niet juist geïnstalleerd.	Controleer of het accessoire op de juiste manier op het apparaat is gemonteerd: verwijder het en installeer het dan opnieuw op de scharnierende arm met een stevige opwaartse beweging.
	De melk is te warm.	Gebruik verse, gepasteuriseerde of houdbare melk die onlangs is geopend.
	Op het stoompijpje zit overtollige kalkafzetting.	Ontkalk het stoompijpje volgens de paragraaf over ONTKALKEN .
De vorm van het waterreservoir is niet geschikt.	De machine moet worden ontkalkt.	Volg de instructies voor het opschuimen van melk (paragraaf over STOOMFUNCTIE)
		Ontkalk het apparaat (zie de sectie ONTKALKEN)
Het witte lampje van de espressoknop voor 1 kop en het oranje lampje knipperen om de beurt en het witte lampje van de espressoknop voor 2 koppen blijft branden.		

PROBLEMI	MOGELIJKE OORZAKEN	OPLOSSINGEN
Het witte lampje van de Aan-knop blijft branden, 2 espressoknoppen en een oranje lampje op de stoomknop knipperen tegelijkertijd.	Boilertemperatuur is te hoog of te laag, of de temperatuursensor is defect.	Schakel de machine een tijdje uit en zet deze vervolgens weer aan. Als het probleem zich blijft voordoen, raadpleeg dan een erkend reparatiecentrum.
Het witte lampje van de Aan-knop blijft branden, het oranje lampje bij de 2 espressoknoppen knippert om de beurt.	Tekort aan water in waterreservoir of water stroomt niet goed door of de flowmeter is defect.	Giet water in waterreservoir. Als het probleem zich blijft voordoen, raadpleeg dan een erkend reparatiecentrum.
Het witte lampje van de Aan-knop blijft branden, het oranje lampje van de stoomknop knippert.	De machine warmt op of er wordt stoom voorverwarmd, maar de knop staat niet in de voorverwarmingsstand.	Zet de knop weer terug naar de voorverwarmingsstand.
	Blijf gedurende 60 seconden heet water produceren.	Zet de knop weer terug in de voorverwarmingsstand. De machine kan weer heet water produceren.
	Blijf gedurende 60 seconden stoom produceren.	Zet de knop weer terug in de voorverwarmingsstand. Nu kan de machine weer stoom produceren.

Als het niet mogelijk is de oorzaak van de fout te achterhalen, raadpleeg dan een erkende verkoper. Haal het apparaat nooit uit elkaar! (Als het apparaat wordt gedemonteerd, komt de garantie te vervallen).

AFVOEREN VAN EEN ELEKTRISCH OF ELEKTRONISCH PRODUCT



Help mee het milieu te beschermen!

- ① Uw product bevat waardevolle materialen die gerecycled en hergebruikt kunnen worden.
- ➔ Lever dit product in bij een inzamelpunt voor elektrische apparaten of bij een erkend servicecentrum, zodat het op de juiste manier kan worden afgevoerd.

DESCRIZIONE

- | | |
|---|--|
| A Serbatoio dell'acqua rimovibile | H Griglia del vassoio raccogliocce |
| B Vassoio portatazze | I Vassoio raccogliocce |
| C Pulsante di accensione/spengimento | J Cavo di alimentazione |
| D Pannello di controllo | K Cucchiaino dosatore - pressino |
| E Testa portafiltro | L Manopola |
| F Portafiltro | L1 Posizione O: preriscaldamento |
| F1 Filtro per 1 tazza | L2 Preparazione di acqua calda e vapore |
| F2 Filtro per 2 tazze | M Pulsante espresso per 1 tazza |
| F3 Filtro per cialde di caffè | N Pulsante espresso per 2 tazze |
| G Ugello del vapore | O Pulsante vapore |
| G1 Ugello della schiuma | |

SPECIFICHE TECNICHE

- Pompa: 15 bar
- Accessori: 3 filtri per tazze (1 tazza, 2 tazze e cialda morbida), cucchiaino dosatore/pressino
- Funzione vapore
- Serbatoio amovibile (capacità 1 l)
- Alimentazione: 1400 W
- Tensione: 220 - 240 V
- Dispositivi di sicurezza contro il surriscaldamento
- Dimensioni: 280 x 143 x 285 mm
- Spengimento automatico dopo 30 minuti



IMPORTANTE!

Tensione di utilizzo: questo apparecchio è progettato per funzionare unicamente con corrente alternata a 230 V.

Tipo di utilizzo: questo apparecchio è progettato ESCLUSIVAMENTE PER USO DOMESTICO.

SUGGERIMENTI UTILI

Si consiglia l'uso di caffè appena tostato. Contattare il torrefattore per un consiglio. La freschezza del caffè dura solo qualche settimana dopo la tostatura. Una buona confezione può migliorare e prolungare il gusto del caffè. Se non si è sicuri dello stato della confezione, scegliere un caffè tostato recentemente.

Quale caffè scegliere?

- Per un caffè aromatico

Scegliere i caffè Arabica puri o quelli composti principalmente da caffè Arabica.

I caffè tostati artigianalmente sono preferibili perché conferiscono una maggiore complessità e delicatezza al gusto. Per sperimentare diversi aromi, provare i caffè di provenienza pura, non miscelati.

- Per un caffè intenso

Scegliere i caffè miscelati con Robusta, specificatamente non 100% Arabica, o caffè tostati in Italia o caffè specifici dall'aroma italiano.

- Conservare in frigorifero il caffè macinato per mantenerne più a lungo l'aroma.
- Non riempire completamente il portafiltro, utilizzare il misurino (1 cucchiaino per un espresso da 30 ml, 2 cucchiaini per 2 espresso da 30 ml). Rimuovere il caffè in eccesso intorno al portafiltro.
- Se l'apparecchio non viene utilizzato per più di 5 giorni, svuotare e risciacquare il serbatoio dell'acqua.
- Assicurarsi sempre che l'apparecchio sia spento prima di rimuovere il serbatoio per riempirlo o svuotarlo.
- Assicurarsi sempre che l'apparecchio sia posizionato su una superficie piana e stabile.

PRIMO UTILIZZO O SE LA MACCHINA NON È STATA UTILIZZATA PER UN LUNGO PERIODO











IMPORTANTE! Non posizionare elementi riscaldanti sull'apparecchio.



IMPORTANTE! Le avvertenze di sicurezza fanno parte dell'apparecchio. Leggerle attentamente prima di utilizzare l'apparecchio per la prima volta.

RISCIACQUO DEL SISTEMA PRIMA DEL PRIMO UTILIZZO

Per garantire un ottimo sapore alla prima tazza di caffè, si consiglia vivamente di risciacquare la macchina da caffè espresso con acqua calda, come indicato di seguito:

1. Rimuovere il serbatoio dell'acqua **(A)** **(1)** e riempirlo **(2)**. Il livello dell'acqua non deve superare il segno "MAX" sul serbatoio e non deve essere inferiore a 300 ml (= equivalente a 2 tazze grandi). Quindi riposizionarlo sulla macchina assicurandosi che il coperchio sia chiuso **(3)**.
2. Collegare l'apparecchio a una presa di rete **(4)**.
3. Assicurarsi che la manopola **(L)** sia impostata sulla posizione di preriscaldamento **(L1)**.
4. Premere il pulsante On **(C)** **(5)** sul pannello di controllo **(D)**. La spia del pulsante On si accende e i pulsanti espresso   lampeggiano in bianco **(6)**. La macchina è in fase di preriscaldamento.
5. Inserire nel portafiltro un filtro **(F2)** **(7)** senza caffè. Inserire il portafiltro in posizione e ruotarlo verso destra fino a quando non si arresta **(8)**.
6. Posizionare due tazze sotto il portafiltro.
7. Quando la temperatura raggiunge il valore preimpostato, la spia bianca dei pulsanti espresso rimane accesa. Premere il pulsante 2 espresso  **(9)** e il pulsante lampeggia in bianco. La macchina inizia a versare l'acqua **(10)**. Al termine, la spia bianca dei pulsanti espresso   rimane accesa.
8. Premere il pulsante vapore  **(11)**. La spia bianca dei pulsanti espresso   si spegne, la spia arancione del pulsante vapore rimane accesa, la macchina è in fase di preriscaldamento.
9. Posizionare l'ugello del vapore **(G1)** in un contenitore riempito con acqua **(12)**.
10. Ruotare la manopola **(L)** dalla posizione di preriscaldamento **(L1)** alla posizione vapore **(L2)** **(13)**; la spia bianca del  pulsante vapore lampeggia e la macchina inizia a emettere vapore. Lasciare riscaldare l'acqua per 20 secondi, quindi ruotare nuovamente la manopola in posizione di preriscaldamento **(L1)** **(14)**.

PREPARAZIONE DEL CAFFÈ



IMPORTANTE!





Se la funzione espresso viene utilizzata per la prima volta, l'apparecchio deve essere pulito come descritto nel paragrafo "PRIMO UTILIZZO".



IMPORTANTE! Per evitare schizzi di acqua calda, controllare che il portafiltro sia stato serrato fino all'arresto prima di preparare il caffè. Non rimuovere il portafiltro mentre viene erogata acqua poiché l'apparecchio è ancora sotto pressione.



Con caffè macinato

Il tipo di caffè scelto determinerà l'intensità e il gusto dell'espresso: più fine è il caffè macinato, più intenso sarà l'espresso.

1. Riempire il serbatoio dell'acqua con acqua potabile **(2)** e rimontarlo sull'apparecchio, assicurandosi che sia correttamente in posizione **(3)**.
2. Collegare l'apparecchio a una presa di rete **(4)**.
3. Accendere la macchina premendo il pulsante On **(C)** **(5)**, la spia del pulsante On si accende e la spia bianca dei pulsanti espresso   lampeggia **(6)**. La macchina è in fase di preriscaldamento. Quando la temperatura raggiunge il valore preimpostato, la spia bianca dei pulsanti espresso rimane accesa.
4. Aggiungere il caffè macinato al filtro da 1 tazza o da 2 tazze **(F1, F2)** utilizzando il cucchiaino dosatore **(K, 1 cucchiaino = 1 misura = 1 espresso)** **(15, 16)**, quindi compattarlo utilizzando il pressino **(17)** ruotandolo con un movimento circolare. Una volta compattata, la misura del caffè non deve superare il livello MAX. Per una migliore qualità, compattare il caffè completamente. Rimuovere il caffè in eccesso intorno al portafiltro **(18)**.
5. Inserire il portafiltro in posizione, quindi ruotarlo a destra fino a quando non si arresta **(19)**.
6. Posizionare una o due tazze sotto il portafiltro.
7. Premere il pulsante 1  o 2  espresso **(20)** in base al numero di tazze che si desidera preparare **(15)**. La spia bianca del pulsante selezionato lampeggia, la macchina inizia a preparare il caffè **(21)**. Quando il caffè è pronto, la spia bianca dei pulsanti espresso rimane accesa. Il caffè è pronto.
8. Sbloccare il portafiltro ruotandolo verso sinistra **(22)** e rimuoverlo dall'apparecchio. Non toccare il filtro perché sarà caldo. Svuotare il filtro. Rimuovere il filtro dal portafiltro.
9. Lavare il filtro e il portafiltro sotto l'acqua corrente per rimuovere i residui di caffè **(23)**.



Con cialde di caffè

L'apparecchio è compatibile con tutte le comuni cialde di caffè **(F3)**. Nota: Si consiglia di utilizzare il filtro da 1 tazza per le cialde di caffè più grandi. Per le cialde di caffè utilizzare il filtro per cialde.

1. Inserire il filtro per cialde di caffè nel portafiltro.
2. Posizionare la cialda il più centralmente possibile nel portafiltro. Seguire le istruzioni riportate sulla confezione delle cialde di caffè per il corretto posizionamento della cialda nel portafiltro.
3. Per avviare il processo di erogazione, preparare l'apparecchio eseguendo i passaggi da 1 a 3 del paragrafo "Con caffè macinato" e premere il pulsante  .

FUNZIONE VAPORE

Preparazione del cappuccino

1. Preparare l'espresso come descritto in precedenza utilizzando tazze abbastanza grandi.
2. Premere il pulsante vapore  (11). La spia bianca dei pulsanti espresso   si spegne, la spia arancione del pulsante vapore rimane accesa, la macchina è in fase di preriscaldamento.
3. Riempire un contenitore con circa 60 - 100 ml di latte freddo.

Nota:

- Per ottenere i migliori risultati, utilizzare un contenitore stretto e relativamente piccolo che può essere fatto scorrere sotto l'ugello del vapore.
 - Nello scegliere la dimensione del contenitore del latte, tenere presente che il volume del latte aumenterà di due o tre volte.
 - Si consiglia di utilizzare latte pastorizzato o UHT a temperatura di frigorifero e di evitare l'uso di latte non pastorizzato o scremato.
4. Posizionare l'ugello del vapore (G1) in un contenitore riempito con latte.
 5. Ruotare la manopola (L) dalla posizione di preriscaldamento (L1) alla posizione vapore (L2) (25); la spia bianca del pulsante vapore lampeggia, la macchina inizia a emettere vapore.

Nota: Per ottenere i migliori risultati, schiumare il latte vicino al fondo del contenitore per circa 10 secondi, prestando attenzione a non toccare il fondo. Quindi inclinare lentamente il contenitore e spostare l'ugello verso l'alto fino a quando non rimane quasi sulla superficie del latte. Assicurarsi che l'ugello non esca oltre la superficie del latte. Per ottenere un'ottima schiuma, muovere il contenitore con movimenti circolari (26).

6. Una volta ottenuta un'ottima schiuma, ruotare nuovamente la manopola in posizione di preriscaldamento (27).

Nota: Per evitare di surriscaldare il latte, non utilizzare il vapore per più di 45 secondi (per 100 ml di latte).

7. Versare la schiuma di latte nella(e) tazza(e) di espresso.

Nota:

- Se si desidera preparare più di un cappuccino, preparare prima tutti gli espresso, quindi preparare la schiuma di latte.
- Pulire l'ugello del vapore subito dopo l'uso per assicurarsi che non si ostruisca con il residuo del latte. Vedere "Pulizia dell'ugello del vapore".



IMPORTANTE! Avvertenza: Per evitare che il latte venga spruzzato, non sollevare l'ugello fuori dal latte quando si utilizza la modalità "vapore".



IMPORTANTE! Avvertenza: L'ugello del vapore è ancora caldo. Fare attenzione a non bruciarsi.





IMPORTANTE! Dopo aver disattivato la funzione vapore, pulire immediatamente e con cautela l'ugello, come indicato nella sezione: PULIZIA E MANUTENZIONE.



Preparazione di acqua calda

1. La macchina è in standby.
2. Collocare un contenitore sotto l'ugello del vapore.
3. Ruotare la manopola nella posizione (L2) (25). Le spie bianche dei pulsanti espresso si spengono, la spia bianca del pulsante vapore lampeggia. La macchina inizia a produrre acqua calda e si arresta quando si ruota nuovamente la manopola in posizione di preriscaldamento (L1) (27).
4. Le spie bianche dei pulsanti espresso restano accese, la spia bianca del pulsante vapore si spegne.

CONSIGLI UTILI - PROCEDURA DOPO L'USO DEL VAPORE



- Se si desidera preparare un espresso dopo aver utilizzato la funzione vapore, è necessario lasciar raffreddare la macchina da caffè per evitare di bruciare il caffè.
- Premere il pulsante vapore , se la spia arancione dei pulsanti espresso   lampeggia, significa che la temperatura nella caldaia è troppo alta. Non preparare il caffè in questo momento. È necessario abbassare la temperatura.
- Immergere l'ugello del vapore in un contenitore riempito con 60 ml di acqua.
- Ruotare la manopola dalla posizione di preriscaldamento (L1) alla posizione vapore (L2) (25) per ottenere acqua calda. Interrompere la produzione di acqua calda fino a quando la temperatura non scende al valore preimpostato, quindi ruotare la manopola dalla posizione vapore alla posizione di preriscaldamento. La spia bianca dei pulsanti espresso rimane accesa.

IMPOSTAZIONE DELLA QUANTITÀ DI CAFFÈ

1. La macchina è in standby.
2. Premere  o  per 3 secondi. La spia arancione del pulsante espresso selezionato lampeggia.
3. Rilasciare il pulsante e iniziare a impostare la quantità di caffè.
4. Premere il pulsante non appena viene raggiunta la quantità desiderata.
5. I due pulsanti espresso lampeggiano 3 volte (luce arancione) per confermare la nuova impostazione.
6. La macchina torna allo stato di standby.

Nota: Quantità programmabile per 1 tazza di espresso (15 - 65 ml, quantità predefinita 30 ml), per 2 tazze (30 - 130 ml, quantità predefinita 60 ml).

RIPRISTINARE LA QUANTITÀ PREDEFINITA DI CAFFÈ

1. La macchina è in stato di preriscaldamento del vapore.
2. Premere  per 3 secondi. La spia arancione dei 2 pulsanti espresso   lampeggia una volta.
3. La pompa dell'acqua si attiva una volta.
4. Ora la quantità predefinita di caffè è ripristinata.
5. La macchina torna allo stato di preriscaldamento del vapore.

PULIZIA E MANUTENZIONE

Scollegare (J) prima di ogni pulizia e lasciare raffreddare l'apparecchio.

- **Macchina:** Pulire l'esterno dell'apparecchio con una spugna umida quando si ritiene necessario. Non utilizzare prodotti detergenti o abrasivi. Non utilizzare solventi o detergenti abrasivi per pulire la macchina da caffè.
- **Serbatoio dell'acqua:** Risciacquare regolarmente l'interno del serbatoio. Quando nel serbatoio compare uno strato bianco sottile, decalcificare l'apparecchio (fare riferimento alla sezione sulla decalcificazione).
- **Vassoio raccogliacqua:** Pulire il vassoio raccogliacqua (I) e la sua griglia (H) con acqua e una piccola quantità di detergente delicato (30 - 31). Risciacquare e asciugare.
- **Portafiltro e filtri:** Pulire regolarmente il supporto del portafiltro utilizzando un panno umido per rimuovere eventuali residui di caffè attaccati alla superficie. Per prolungare la durata della guarnizione a tenuta stagna sulla testa di erogazione, non riposizionare il portafiltro se la macchina da caffè non è stata utilizzata per diverso tempo. Per rimuovere eventuali depositi che potrebbero bloccare il flusso del filtro da 1 o 2 tazze, è possibile utilizzare un ago.

- **Ugello del vapore:** Pulire l'ugello del vapore dopo ogni utilizzo per evitare che il latte possa seccarsi all'interno. A tal fine, seguire la procedura per schiumare il latte sostituendo 100 ml di latte con 60 ml di acqua. Dopo aver spento il vapore, pulire rapidamente e con attenzione l'ugello del vapore con una spugna umida (per rimuovere eventuali residui). Tirare il tubo dell'ugello del vapore verso il basso. Pulire accuratamente l'ugello del vapore con acqua tiepida **(28) (29)**. Rimontare il tubo sull'ugello del vapore.



IMPORTANTE! Avvertenza: Non lavare nessuna parte dell'apparecchio in lavastoviglie.

DECALCIFICAZIONE

La macchina può essere decalcificata in qualsiasi momento, anche se la spia di decalcificazione non è accesa. Tuttavia, la macchina da caffè conta automaticamente i cicli di utilizzo e avvisa quando deve essere decalcificata: se la spia bianca del pulsante espresso per 1 tazza ☐P e la spia arancione lampeggiano a turno e la spia bianca del pulsante espresso per 2 tazze rimane accesa, la macchina deve essere decalcificata.

1. Preparare il decalcificante in conformità con le istruzioni del fabbricante, aggiungerlo nel serbatoio dell'acqua e riempire con circa 750 ml di acqua potabile **(2)**. Posizionare il serbatoio nella macchina **(3)**.
2. Posizionare un recipiente con capacità di almeno 1 litro sotto i beccucci.
3. Inserire il portafiltro senza il filtro.
4. Premere contemporaneamente i pulsanti espresso per 1 tazza e 2 tazze ☐P ☐P per 3 secondi per azionare il programma di decalcificazione automatica, ☐P la spia bianca e la ☐P spia bianca lampeggiano a turno. Rilasciare i pulsanti. La macchina passa automaticamente allo stato di decalcificazione. La pompa dell'acqua funziona per 10 secondi, si arresta per 120 secondi e continua questi cicli finché il serbatoio dell'acqua non si svuota.
5. Una volta terminata la decalcificazione, la luce bianca dei 2 pulsanti espresso ☐P ☐P si accende.
6. Versare acqua potabile nel serbatoio e risciacquare l'intero sistema di scorrimento dell'acqua (senza utilizzare caffè, ripetere le fasi di preparazione del caffè, di acqua calda e vapore).



IMPORTANTE! Dopo la decalcificazione, risciacquare 2 - 3 volte con acqua pulita (senza caffè) come descritto nel paragrafo "PRIMO UTILIZZO". Non dimenticare di risciacquare l'ugello. L'apparecchio è ora decalcificato e nuovamente pronto per l'uso.

Nessuna riparazione sulla macchina da caffè sarà coperta da garanzia se:

- non è stata effettuata alcuna decalcificazione,
- si nota accumulo di calcare,
- sono stati lavati degli accessori in lavastoviglie.

GARANZIA

Questo apparecchio è coperto da 2 anni di garanzia del fabbricante. Questo apparecchio è stato progettato per il solo uso domestico. Il fabbricante declina ogni responsabilità e la garanzia non verrà applicata per qualsiasi uso commerciale, inappropriato o per il mancato rispetto delle istruzioni.

Le riparazioni che devono essere effettuate a causa di un accumulo di calcare non sono coperte dalla garanzia.

Contattare un centro di assistenza autorizzato per qualsiasi problema post-vendita o per richiedere parti di ricambio.

RISOLUZIONE DEI PROBLEMI

PROBLEMI	POSSIBILI CAUSE	SOLUZIONI
Il caffè è molto diluito.	Non è stato utilizzato abbastanza caffè.	Aggiungere altro caffè.
L'erogazione dell'espresso è troppo lenta.	La macinatura del caffè è di grana troppo fine, troppo grossolana o troppo farinosa.	Scegliere una macinatura di grana leggermente più grossa.
	Il portafiltro è sporco.	Pulire il portafiltro seguendo le istruzioni riportate nella sezione: PULIZIA E MANUTENZIONE
	La testa del portafiltro è intasata.	Una volta che l'apparecchio si è raffreddato, pulire con una spugna umida la griglia attraverso la quale viene erogata l'acqua.
	La macchina è calcificata.	Eseguire la decalcificazione seguendo le istruzioni fornite.
	C'è troppo caffè.	Rispettare i limiti massimi durante il riempimento del filtro.
Viene erogato dal portafiltro un flusso continuo di acqua dopo aver preparato un espresso.	La macchina si sta calcificando perché l'acqua è particolarmente dura.	Eseguire immediatamente la decalcificazione seguendo le istruzioni fornite.
Nella tazza sono presenti fondi di caffè.	Il portafiltro è intasato.	Pulire il portafiltro con acqua calda.
	Il caffè macinato è troppo fine.	Utilizzare caffè macinato di grana leggermente più grossa.
	La guarnizione sulla testa del portafiltro è intasata.	Pulire il portafiltro e la guarnizione con una spugna umida.

PROBLEMI	POSSIBILI CAUSE	SOLUZIONI
L'espresso non è cremoso.	Il caffè macinato è troppo vecchio.	Utilizzare caffè macinato fresco.
	Il caffè macinato non è adatto per la preparazione dell'espresso.	Utilizzare caffè macinato di grana più fine.
	Nel portafiltro c'è una quantità di caffè insufficiente.	Aggiungere altro caffè.
Il serbatoio dell'acqua perde quando viene spostato.	La valvola nella parte inferiore del dispositivo è sporca o difettosa.	Lavare il serbatoio dell'acqua e azionare con il dito la valvola che si trova sotto il serbatoio.
	La valvola è bloccata dai depositi calcificati.	Eeguire la decalcificazione seguendo le istruzioni fornite.
L'acqua fuoriesce sotto l'apparecchio.	È presente una perdita interna.	Controllare che il serbatoio sia posizionato correttamente. Se il problema persiste, non usare l'apparecchio e contattare un centro di assistenza autorizzato.
La pompa è rumorosa in modo anomalo.	Non c'è acqua nel serbatoio.	Risciacquare il serbatoio dell'acqua e riavviare la pompa (fare riferimento alla sezione: PRIMO UTILIZZO). Evitare di svuotare completamente il serbatoio.
L'espresso fuoriesce dai lati del portafiltro.	Il portafiltro non è posizionato correttamente.	Montare il portafiltro in posizione e bloccarlo (ruotare da sinistra a destra fino all'arresto).
		Rimuovere il caffè in eccesso che impedisce di bloccare completamente il portafiltro.
	Il bordo del portafiltro è intasato dal caffè.	Rimuovere il caffè in eccesso e pulire con una spugna umida la griglia attraverso la quale viene erogata l'acqua.

PROBLEMI	POSSIBILI CAUSE	SOLUZIONI
L'espresso ha un sapore cattivo.	Dopo la decalcificazione, il ciclo di risciacquo non è stato eseguito correttamente.	Risciacquare l'apparecchio secondo le istruzioni per l'uso e controllare la qualità del caffè.
Le tazze sono state riempite in modo non uniforme.	Il portafiltro è intasato.	Per la pulizia del portafiltro fare riferimento al paragrafo PULIZIA E MANUTENZIONE .
L'apparecchio non funziona	La pompa è disabilitata a causa della mancanza di acqua.	Risciacquare il serbatoio dell'acqua e riavviare la pompa (fare riferimento alla sezione: PRIMO UTILIZZO). Evitare di svuotare completamente il serbatoio.
	Il serbatoio amovibile dell'acqua non è posizionato correttamente.	Posizionare correttamente il serbatoio dell'acqua.
	L'apparecchio non è collegato.	Controllare che l'apparecchio sia acceso.
L'ugello non funziona o produce poca schiuma.	L'ugello della schiuma non è installato correttamente.	Verificare che l'accessorio sia montato correttamente sull'apparecchio: rimuoverlo e reinstallarlo sul braccio con cardine tramite un movimento deciso verso l'alto.
	Il latte è troppo caldo.	Utilizzare latte fresco, pastorizzato o UHT di recente apertura.
	L'ugello del vapore ha un eccesso di calcare.	Decalcificare l'ugello del vapore secondo le indicazioni del paragrafo sulla DECALCIFICAZIONE .
	La forma del contenitore non è adatta.	Seguire le istruzioni relative alla schiuma del latte (paragrafo sulla FUNZIONE VAPORE)
La spia bianca e la spia arancione del pulsante espresso per 1 tazza lampeggiano a turno e la spia bianca del pulsante espresso per 2 tazze rimane accesa	La macchina deve essere decalcificata.	Decalcificare la macchina (fare riferimento alla sezione: DECALCIFICAZIONE)

PROBLEMI	POSSIBILI CAUSE	SOLUZIONI
La spia bianca del pulsante On rimane accesa, le spie arancioni dei 2 pulsanti espresso e del pulsante vapore lampeggiano contemporaneamente.	La temperatura della caldaia è troppo alta o troppo bassa oppure il sensore di temperatura è guasto.	Spegnere la macchina per un po', quindi riaccenderla. Se il problema persiste, contattare un centro di assistenza autorizzato.
La spia bianca del pulsante On rimane accesa, le spie arancioni dei 2 pulsanti espresso lampeggiano a turno.	Mancanza di acqua nel serbatoio dell'acqua o il percorso dell'acqua non è regolare o il flussometro è guasto.	Versare acqua nel serbatoio dell'acqua. Se il problema persiste, contattare un centro di assistenza autorizzato.
La spia bianca del pulsante On rimane accesa, la spia arancione del pulsante vapore lampeggia.	La macchina è in fase di riscaldamento o di preriscaldamento del vapore ma la manopola non è in posizione di preriscaldamento.	Mettere la manopola in posizione di preriscaldamento.
	Produzione di acqua calda per più di 60 secondi	Riportare la manopola in posizione di preriscaldamento. La macchina può nuovamente produrre acqua calda.
	Produzione di vapore per più di 60 secondi	Riportare la manopola in posizione di preriscaldamento. La macchina può nuovamente produrre vapore.

Se non è possibile determinare la causa del guasto, rivolgersi a un rivenditore autorizzato. Non smontare mai l'apparecchio! (Se l'apparecchio viene smontato, la garanzia decade).

FINE DEL CICLO DI VITA DEI PRODOTTI ELETTRICI O ELETTRONICI



Contribuiamo alla protezione dell'ambiente!

- ① Il prodotto contiene una serie di materiali che possono essere riutilizzati e riciclati.
- ➔ Portarlo presso un punto di raccolta o un centro di assistenza autorizzato per consentirne il corretto smaltimento.

DESCRIPCIÓN

- | | |
|---|--|
| A Depósito de agua extraíble | H Rejilla de la bandeja recogegotas |
| B Bandeja portatazas | I Bandeja recogegotas |
| C Botón encender/apagar | J Cable eléctrico |
| D Panel de control | K Cuchara-prensador |
| E Cabezal del portafiltro | L Mando |
| F Portafiltro | L1 Posición O: Precalentar |
| F1 Filtro para 1 taza | L2 Preparación de agua caliente y vapor |
| F2 Filtro para 2 tazas | M Botón de 1 taza de espresso |
| F3 Filtro para monodosis de café | N Botón de 2 tazas de espresso |
| G Boquilla de vapor | O Botón de vapor |
| G1 Boquilla de espuma | |

ESPECIFICACIONES TÉCNICAS

- Bomba: 15 bares
- Accesorios: 3 filtros para tazas (1 taza, 2 tazas y monodosis blanda), cuchara medidora/prensador
- Función de vapor
- Depósito extraíble (1 L de capacidad)
- Potencia: 1400 W
- Voltaje: 220 - 240 V
- Dispositivos de seguridad contra el sobrecalentamiento
- Dimensiones: 280 x 143 x 285 mm
- Apagado automático después de 30 minutos



IMPORTANTE

Voltaje de funcionamiento: este aparato está diseñado para funcionar solo con corriente alterna de 230 V.

Tipo de uso: este aparato ha sido diseñado SOLO PARA USO DOMÉSTICO

CONSEJOS ÚTILES

Se recomienda el uso de café recién tostado. Ponte en contacto con tu proveedor de café para obtener más información. La frescura del café solo dura unas semanas después del tostado. Un buen envasado puede mejorar y prolongar el sabor del café. Si no estás seguro de la calidad del envasado, elige un café tostado recientemente.

¿Qué café deberías elegir?

- Para un café aromático
Elige entre cafés Arabica puros o compuestos principalmente por la variedad Arabica. Son preferibles los cafés tostados artesanalmente, ya que aportan una mayor complejidad y delicadeza al sabor. Para disfrutar de una variedad de sabores, prueba los cafés de orígenes puros.
- Para un café intenso
Elige cafés mezclados con Robusta (no tienen por qué ser 100% Arabica), cafés de tueste italiano o cafés italianos concretos.

- Guarda el café molido en el frigorífico, ya que esto conservará el sabor durante más tiempo.
- No llenes el portafiltro hasta el borde; utiliza la cuchara medidora (1 cucharada para un espresso de 30 ml, 2 cucharadas para 2 espressos de 30 ml). Limpia el exceso de café que haya alrededor del portafiltro.
- Si no has utilizado el aparato durante más de 5 días, vacía y enjuaga el depósito de agua.
- Asegúrate siempre de que el aparato esté apagado antes de retirar el depósito para llenarlo o vaciarlo.
- Comprueba siempre que el aparato esté colocado sobre una superficie plana y estable.

PRIMERA UTILIZACIÓN O SI EL APARATO NO SE HA UTILIZADO DURANTE UN LARGO PERIODO DE TIEMPO











IMPORTANTE No coloques resistencias en el aparato.



IMPORTANTE Las instrucciones de seguridad forman parte del aparato. Léelas con atención antes de utilizar el nuevo aparato.

ENJUAGAR LOS SISTEMAS ANTES DE LA PRIMERA UTILIZACIÓN

Para garantizar que tu primera taza de café tenga un magnífico sabor, te recomendamos que enjuagues la cafetera espresso con agua caliente, tal y como se indica a continuación:

1. Retira el depósito de agua **(A)** **(1)** y llénalo **(2)**. El nivel de agua no debe superar la marca "MAX" del depósito y debe contener al menos 300 ml (= equivalente a 2 tazas grandes). A continuación, vuelve a colocarlo en la cafetera y asegúrate de que la tapa está cerrada **(3)**.
2. Conecta el dispositivo a una toma de corriente **(4)**.
3. Asegúrate de que el mando **(L)** está en la posición de precalentamiento **(L1)**.
4. Pulsa el botón de encendido **(C)** **(5)** en el panel de control **(D)**. Se enciende la luz del botón encendido y las luces blancas de los botones de espresso   parpadean **(6)**. La cafetera se está precalentando.
5. Coloca un filtro **(F2)** **(7)** sin café en el portafiltro. Encaja el portafiltro en su sitio y giralo a la derecha hasta que se detenga **(8)**.
6. Coloca dos tazas debajo del portafiltro.
7. Cuando la temperatura alcanza el valor preestablecido, la luz blanca de los botones de espresso se mantiene fija. Pulsa el botón de 2 tazas de espresso  **(9)**, el botón parpadea con la luz blanca. La cafetera empieza a verter el agua **(10)**. Cuando termina, la luz blanca de los botones de espresso   se mantiene fija.
8. Pulsa el botón de vapor  **(11)**. La luz blanca de los botones de espresso   se apaga, la luz naranja del botón de vapor se mantiene fija y la cafetera se precalienta.
9. Coloca la boquilla de vapor **(G1)** en un recipiente lleno de agua **(12)**.
10. Gira el mando **(L)** de la posición de precalentamiento **(L1)** a la posición de vapor **(L2)** **(13)**, la luz blanca del botón de vapor  parpadea, la cafetera comienza a producir vapor. Deja que el agua se caliente durante 20 segundos y, a continuación, vuelve a girar el mando a la posición de precalentamiento **(L1)** **(14)**.

PREPARAR ESPRESSO



IMPORTANTE





Si se utiliza la función de espresso por primera vez, el aparato debe limpiarse como se describe en el apartado "PRIMERA UTILIZACIÓN".



IMPORTANTE Para evitar salpicaduras de agua caliente, comprueba que el portafiltro se ha apretado hasta detenerse antes de preparar el café. No retires el portafiltro mientras el agua está fluyendo, ya que el aparato sigue teniendo presión.



Con café molido

El tipo de café que elijas determinará la intensidad y el sabor del espresso: cuanto más fino sea el café molido, más intenso será el espresso.

1. Llena el depósito de agua con agua potable **(2)** y vuelve a colocarlo en el aparato, asegurándote de que está correctamente colocado **(3)**.
2. Conecta el dispositivo a una toma de corriente **(4)**.
3. Enciende la cafetera pulsando el botón de encendido **(C)** **(5)**, se enciende la luz del botón de encendido y las luces blancas de los botones de espresso   parpadean **(6)**. La cafetera se está precalentando. Cuando la temperatura alcanza el valor preestablecido, la luz blanca de los botones de espresso se mantiene fija.
4. Añade el café molido al filtro de 1 o 2 tazas **(F1, F2)** con la cuchara dosificadora **(K, 1** cucharada = 1 medida = 1 espresso) **(15, 16)**. A continuación, prénsalo con el prensador **(17)**, girándolo con un movimiento circular. Una vez prensado, el café no debe superar el nivel MAX. Para obtener la mejor calidad, prensa el café de forma eficaz. Limpia el exceso de café que haya alrededor del portafiltro **(18)**.
5. Encaja el portafiltro en su sitio y giralo a la derecha hasta que se detenga **(19)**.
6. Coloca una o dos tazas debajo del portafiltro.
7. Pulsa el botón de 1  espresso o de 2 espressos  **(20)**, según el número de tazas que desees degustar **(15)**. La luz blanca del botón seleccionado parpadea y la cafetera empieza a preparar café **(21)**. Cuando el café está preparado, la luz blanca de los botones de espresso se mantiene fija. Tu café está listo.
8. Desbloquea el portafiltro girándolo hacia la izquierda **(22)** y retíralo del aparato. No toques el filtro, ya que estará caliente. Vacía el filtro. Retira el filtro del portafiltro.
9. Lava el filtro y el portafiltro con un chorro de agua bajo el grifo para retirar el resto del café **(23)**.



Con monodosis de café

El dispositivo es compatible con las monodosis de café habituales **(F3)**. Nota: Para las monodosis de café de mayor tamaño se recomienda utilizar el filtro de 1 taza. Para las monodosis de espresso, utiliza el filtro para monodosis.

1. Inserta el filtro para monodosis de café en el portafiltro.
2. Coloca la monodosis lo más centrada posible en el portafiltro. Sigue las instrucciones del paquete de monodosis de café para colocar correctamente la dosis en el portafiltro.
3. Para iniciar el proceso de preparación del café, prepara el dispositivo siguiendo los pasos 1-3 de la sección "Con café molido" y pulsa el botón  o .

FUNCIÓN DE VAPOR

Preparar capuchino

1. Prepara el espresso como se ha descrito anteriormente utilizando tazas lo suficientemente grandes.
2. Pulsa el botón de vapor  (11). La luz blanca de los botones de espresso  se apaga, la luz naranja del botón de vapor se mantiene fija y la cafetera se precalienta.
3. Llena un recipiente con unos 60 a 100 ml de leche fría.

Nota:

- Para obtener los mejores resultados, utiliza un recipiente estrecho y relativamente pequeño que se pueda colocar bajo la boquilla de vapor.
 - Al elegir el tamaño del recipiente, ten en cuenta que el volumen de leche se duplicará o triplicará.
 - Recomendamos utilizar leche pasteurizada o UHT del frigorífico y evitar el uso de leche desnatada o no pasteurizada.
4. Coloca la boquilla de vapor (G1) en un recipiente con leche.
 5. Gira el mando (L) de la posición de precalentamiento (L1) a la posición de vapor (L2) (25), la luz blanca del botón de vapor parpadea, la cafetera comienza a producir vapor.

Nota: Para obtener los mejores resultados, espuma la leche cerca del fondo del recipiente durante aproximadamente 10 segundos, teniendo cuidado de no tocarlo. A continuación, inclina lentamente el recipiente y mueve la boquilla hacia arriba hasta que esté casi en la superficie de la leche. Asegúrate de que la boquilla no sale de la leche. Para hacer una mejor espuma, mueve el recipiente con movimientos circulares (26).

6. Una vez que hayas conseguido la espuma óptima, gira el mando de nuevo a la posición de precalentamiento (27).

Nota: Para evitar que la leche se caliente en exceso, no utilices el dispositivo de vapor durante más de 45 segundos (para 100 ml de leche).

7. Vierte la espuma de leche sobre la(s) taza(s) de espresso.

Nota:

- Si deseas preparar más de un capuchino, prepara primero todos los espressos y, a continuación, prepara la espuma de leche.
- Limpia la boquilla de vapor inmediatamente después de utilizarla para asegurarte de que no se obstruye con restos de leche. Consulta "Limpieza de la boquilla de vapor".



IMPORTANTE Atención: Para evitar que la leche salpique, no saques la boquilla de la leche cuando utilices el modo de vapor.



IMPORTANTE Atención: La boquilla de vapor aún está caliente. Ten cuidado de no quemarte.





IMPORTANTE Después de apagar la función de vapor, limpia la boquilla de inmediato y con cuidado, tal y como se indica en la sección LIMPIEZA Y MANTENIMIENTO.

Preparación de agua caliente



1. La cafetera está en modo standby.
2. Coloca un recipiente bajo la boquilla de vapor.
3. Gira el mando a la posición (L2) (25). Las luces blancas de los botones de espresso se apagan, la luz blanca del botón de vapor parpadea. La cafetera empieza a producir agua caliente y se detiene cuando se gira el mando de nuevo a la posición de precalentamiento (L1) (27).

4. Las luces blancas de los botones de espresso se mantienen fijas, la luz blanca del botón de vapor se apaga.

RECOMENDACIÓN: PRÁCTICA DESPUÉS DE USAR EL VAPOR



- Si deseas preparar un espresso después de utilizar la función de vapor, la cafetera debe enfriarse para evitar que se quemé el café.
- Pulsa el botón de vapor , si la luz naranja de los botones de espresso  parpadea, significa que la temperatura de la caldera es demasiado alta; no prepares café en este momento. Necesitas reducir la temperatura.
- Sumerge la boquilla de vapor en un recipiente con 60 ml de agua.
- Gira el mando de precalentamiento (L1) de nuevo a la posición de vapor (L2) (25) para calentar agua. Deja de calentar agua hasta que la temperatura baje al valor preestablecido y, a continuación, gira el mando de la posición de vapor a la posición de precalentamiento. La luz blanca de los botones de espresso se mantiene fija.

ESTABLECER EL VOLUMEN DE CAFÉ

1. La cafetera está en modo standby.
2. Pulsa  o  durante 3 segundos. La luz naranja del botón de espresso seleccionado parpadea.
3. Suelta el botón e inicia el ajuste de volumen de café.
4. Pulsa el botón tan pronto como se alcance el volumen deseado.
5. Las luces naranjas de los 2 botones espresso parpadean 3 veces para confirmar la nueva configuración.
6. La cafetera vuelve al modo standby.

Nota: Cantidad programable para espresso 1 taza (15-65 ml, volumen predeterminado 30 ml), 2 tazas (30-130 ml, volumen predeterminado 60 ml).

RESTABLECER EL VOLUMEN DE CAFÉ PREDETERMINADO

1. La cafetera se encuentra en el estado de precalentamiento del vapor.
2. Pulsa  durante 3 segundos. La luz naranja de los 2 botones de espresso  parpadea una vez.
3. La bomba de agua funciona una vez.
4. El volumen de café predeterminado se restablece.
5. La cafetera vuelve al estado de precalentamiento del vapor.

LIMPIEZA Y MANTENIMIENTO.

Desenchufa (J) el aparato antes de cada limpieza y deja que se enfríe en primer lugar.

- **Cafetera:** Limpie el exterior del aparato con una esponja húmeda cuando lo consideres necesario. No utilices detergentes ni productos abrasivos. No utilices disolventes ni detergentes abrasivos para limpiar la cafetera.
- **Depósito de agua:** Enjuaga el interior del depósito con regularidad. Cuando aparezca una fina capa blanca en el depósito, descalcifica el aparato (consulta la sección sobre descalcificación).
- **Bandeja recogegotas:** Limpia la bandeja recogegotas (I) y la rejilla (H) con agua y un detergente suave (30-31). Enjuágualos y sécalos.
- **Portafiltro, filtros:** Con un paño húmedo, limpia el portafiltro con regularidad para eliminar los posibles restos de café adheridos a la superficie. Para prolongar la vida útil de la junta hermética del cabezal, no coloques el portafiltro en la cafetera si la cafetera no se va a utilizar durante periodos prolongados. Para eliminar cualquier depósito que pudiera bloquear el flujo del filtro de 1 o 2 tazas, puedes utilizar una aguja.







- **Boquilla de vapor:** Para evitar que la leche se seque en el interior de la boquilla, límpiela después de cada uso. Para ello, sigue los pasos para preparar espuma en la leche, sustituyendo los 100 ml de leche por 60 ml de agua. Después de apagar el vapor, limpia cuidadosamente la boquilla de vapor de inmediato con una esponja húmeda (para eliminar cualquier residuo). Tira hacia abajo del tubo de la boquilla de vapor. Limpia con cuidado la boquilla de vapor con agua tibia (28) (29). Vuelve a colocar el tubo en la boquilla de vapor.



IMPORTANTE Atención: No laves ninguna pieza del aparato en el lavavajillas.

DESCALCIFICACIÓN

La cafetera se puede descalcificar en cualquier momento, incluso si la luz de descalcificación no está encendida. Sin embargo, la cafetera cuenta automáticamente los ciclos de uso y avisa cuando es necesario descalcificarla: cuando las luces blanca y naranja del botón de 1 taza de espresso  parpadean alternativamente y la luz blanca del botón de 2 tazas de espresso se mantiene fija, es necesario descalcificar la cafetera.

1. Prepara el descalcificador según las instrucciones del fabricante, introdúcelo en el depósito de agua, que llenarás con aproximadamente 750 ml de agua potable (2). Coloca el depósito en la cafetera (3).
2. Coloca un recipiente con una capacidad de al menos 1 litro debajo de las boquillas.
3. Inserta el portafiltro sin filtro.
4. Pulsa los botones de 1 y 2 tazas de espresso   al mismo tiempo durante 3 segundos para ir al programa de descalcificación automática.  y  parpadean con la luz blanca. Suelta los botones y la cafetera cambiará automáticamente al estado de descalcificación automáticamente. La bomba de agua funciona durante 10 segundos, se detiene 120 segundos y repite el ciclo hasta que el depósito de agua se vacía.
5. Una vez finalizada la descalcificación, la luz blanca de los 2 botones de espresso   se mantiene fija.
6. Vierte agua potable en el depósito y enjuaga todo el sistema de flujo de agua (sin utilizar café, repite los pasos de preparación del café, agua caliente y vapor).



IMPORTANTE Después la descalcificación, realiza 2-3 enjuagados con agua limpia (sin café), como se describe en el apartado “PRIMERA UTILIZACIÓN”. No olvides enjuagar la boquilla. El aparato ya está descalcificado y listo para su uso.

Ninguna reparación de la cafetera quedará cubierta por la garantía en caso de:

- no realizar la descalcificación,
- producirse una acumulación de cal,
- limpiar los accesorios en el lavavajillas.

GARANTÍA

Este aparato tiene una garantía del fabricante de 2 años. Este producto se ha diseñado solo para uso doméstico. Cualquier uso comercial, uso inadecuado o incumplimiento de las instrucciones eximirá al fabricante de toda responsabilidad y la garantía no se aplicará. Las reparaciones que deban realizarse debido a la acumulación de cal no estarán cubiertas por la garantía.

Para cualquier problema posventa o para adquirir repuestos, ponte en contacto con un servicio técnico oficial.

RESOLUCIÓN DE PROBLEMAS

PROBLEMAS	CAUSAS POSIBLES	SOLUCIONES
El café está muy líquido.	No has utilizado suficiente café.	Añade más café.
El espresso sale demasiado despacio.	El café es demasiado fino, demasiado grueso o demasiado harinoso.	Elige café con un molido ligeramente más grueso.
	El portafiltro está sucio.	Limpia el portafiltro siguiendo las instrucciones de la sección LIMPIEZA Y MANTENIMIENTO
	El cabezal del portafiltro está obstruido.	Cuando el aparato se haya enfriado, limpia la rejilla por la que sale el agua con una esponja húmeda.
	La cafetera tiene cal.	Elimina los depósitos de cal de la cafetera siguiendo las instrucciones para el usuario proporcionadas.
	Hay demasiado café.	Respetar los límites máximos al llenar el filtro.
Sale un flujo continuo de agua del portafiltro después de preparar un espresso.	La cafetera se está calcificando porque el agua es muy dura.	Elimina inmediatamente los depósitos de cal de la cafetera siguiendo las instrucciones para el usuario proporcionadas.
Hay café molido en la taza.	El portafiltro está obstruido.	Limpia el portafiltro con agua caliente.
	El café molido es demasiado fino.	Usa café con molido ligeramente más grueso.
	La junta del cabezal del portafiltro está obstruida.	Limpia el portafiltro y la junta con una esponja húmeda.
El espresso no es espumoso.	El café molido está pasado.	Utiliza café recién molido.
	El café molido no es adecuado para preparar espresso.	Usa un café con un molido más fino.
	Hay muy poco café en el portafiltro.	Añade más café.

PROBLEMAS	CAUSAS POSIBLES	SOLUCIONES
El depósito de agua gotea cuando se mueve.	La válvula de la parte inferior del depósito está sucia o defectuosa.	Lava el depósito de agua y acciona con el dedo la válvula, se encuentra debajo del depósito.
	La válvula está bloqueada por los depósitos calcificados.	Elimina los depósitos de cal de la cafetera siguiendo las instrucciones para el usuario proporcionadas.
Hay una fuga de agua debajo del aparato.	Hay una fuga interna.	Comprueba que el depósito está colocado correctamente. Si el problema persiste, no uses el aparato y consulta a un servicio técnico oficial.
La bomba hace un ruido anómalo.	No hay agua en el depósito.	Llena el depósito de agua y vuelve a iniciar la bomba (consulta la sección PRIMERA UTILIZACIÓN). Evita vaciar el depósito por completo.
Gotea espresso por los laterales del portafiltro.	El portafiltro no está colocado correctamente.	Coloca el portafiltro en su posición y bloquéalo (gira de izquierda a derecha hasta que se detenga).
		Retira el exceso de café que impida bloquear completamente el portafiltro.
	El borde del portafiltro está obstruido por el café.	Retira el exceso de café y limpia la rejilla por la que sale el agua con una esponja húmeda.
El espresso tiene mal sabor.	No se ha realizado correctamente el ciclo de enjuagado después de la descalcificación.	Enjuaga el aparato siguiendo las instrucciones del usuario y comprueba la calidad del café.
Las tazas se han llenado de forma desigual.	El portafiltro está obstruido.	Consulta el apartado LIMPIEZA Y MANTENIMIENTO para limpiar el portafiltro.

PROBLEMAS	CAUSAS POSIBLES	SOLUCIONES
El aparato no funciona.	La bomba está desactivada debido a la falta de agua.	Llena el depósito de agua y vuelve a iniciar la bomba (consulta la sección PRIMERA UTILIZACIÓN). Evita vaciar el depósito por completo.
	El depósito de agua extraíble no está colocado correctamente.	Coloca el depósito de agua correctamente.
	El aparato no está conectado.	Asegúrate de que el aparato está encendido.
La boquilla no funciona o produce poca espuma.	La boquilla de espuma no está instalada correctamente.	Comprueba que el accesorio está montado correctamente en el aparato: retíralo y vuelve a instalarlo en el brazo articulado con un movimiento firme hacia arriba.
	La leche está demasiado caliente.	Utiliza leche fresca, pasteurizada o UHT que se haya abierto recientemente.
	La boquilla de vapor tiene un exceso de cal.	Elimina la cal de la boquilla de vapor según la sección DESCALCIFICACIÓN .
	La forma del recipiente no es adecuada.	Sigue las instrucciones para preparar espuma de leche (el apartado sobre la FUNCIÓN DE VAPOR)
La luz blanca y la luz naranja del botón de 1 taza de espresso parpadean alternativamente y la luz blanca del botón de 2 tazas de espresso se mantiene fija	Es necesario descalcificar la cafetera.	Elimina los depósitos de cal de la cafetera (consulta la sección DESCALCIFICACIÓN)
La luz blanca del botón de encendido se mantiene fija, la luz naranja de los 2 botones de espresso y el botón de vapor parpadean al mismo tiempo.	La temperatura de la caldera es demasiado alta o demasiado baja, o el sensor de temperatura está estropeado.	Apaga la cafetera durante un tiempo y vuelve a encenderla. Si el problema persiste, consulta a un servicio técnico oficial.

PROBLEMAS	CAUSAS POSIBLES	SOLUCIONES
La luz blanca del botón de encendido se mantiene fija y la luz naranja de los 2 botones de espresso parpadea alternativamente.	Hay poca agua en el depósito de agua, el flujo de agua no es uniforme o el medidor de flujo está roto.	Vierte agua en el depósito de agua. Si el problema persiste, consulta a un servicio técnico oficial.
La luz blanca del botón de encendido se mantiene fija y la luz naranja del botón de vapor parpadea.	La cafetera está calentándose o precalentando el vapor, pero el mando no está en la posición de precalentamiento.	Vuelve a colocar el mando en la posición de precalentamiento
	Continúa calentando agua durante unos 60 segundos	Vuelve a girar el mando a la posición de precalentamiento. La cafetera puede calentar agua de nuevo.
	Continúa haciendo vapor durante unos 60 segundos	Vuelve a girar el mando a la posición de precalentamiento. La cafetera puede hacer vapor de nuevo.

Si no es posible determinar la causa de la avería, consulta a un distribuidor autorizado. No desmontes nunca el aparato. (Si el aparato se desmonta, la garantía quedará anulada).

FIN DE LA VIDA ÚTIL DE UN PRODUCTO ELÉCTRICO O ELECTRÓNICO



Contribuimos a la protección del medioambiente.

- ① El producto contiene una serie de materiales que pueden reutilizarse y reciclarse.
- ➔ Lléalos a un punto de recogida de residuos o un servicio técnico oficial para que puedan desecharse correctamente.

DESCRIÇÃO

- | | |
|--|---|
| A Reservatório de água amovível | H Grelha da gaveta de recolha de pingos |
| B Gaveta suporte de chávenas | I Gaveta de recolha de pingos |
| C Botão de ligar/desligar | J Cabo de alimentação |
| D Painel de controlo | K Colher doseadora/calçador |
| E Cabeça do porta-filtro | L Botão |
| F Porta-filtro | L1 Posição O: pré-aquecimento |
| F1 Filtro para 1 chávena | L2 Preparação de água quente e vapor |
| F2 Filtro para 2 chávenas | M Botão para 1 chávena de café espresso |
| F3 Filtro para unidoses | N Botão para 2 chávenas de café espresso |
| G Tubo de vapor | O Botão de vapor |
| G1 Tubo de espuma | |

ESPECIFICAÇÕES TÉCNICAS

- Bomba: 15 bar
- Acessórios: Filtros para 3 chávenas (1 chávena, 2 chávenas e unidoses), colher doseadora/calçador
- Função de vapor
- Reservatório amovível (capacidade de 1 l)
- Potência: 1400 W
- Tensão: 220 – 240 V
- Dispositivos de segurança contra sobreaquecimento
- Dimensões: 280 x 143 x 285 mm
- Desligar automático após 30 minutos



IMPORTANTE!

Voltagem de funcionamento: este aparelho foi concebido para funcionar apenas a 230 V de corrente alternada.
 Tipo de utilização: este aparelho foi concebido APENAS PARA UMA UTILIZAÇÃO DOMÉSTICA

DICAS ÚTEIS

É recomendada a utilização de café torrado fresco. Contacte um especialista de café para obter aconselhamento. A frescura do café dura apenas algumas semanas após a torrefação. Uma embalagem de boa qualidade pode melhorar e prolongar o sabor do café. Se não tiver a certeza da qualidade da embalagem, escolha um café torrado recentemente.

Que café deve escolher?

- Para um café aromático
 Escolha cafés Arábica puros ou compostos maioritariamente por café Arábica. São preferíveis cafés torrados artesanalmente, pois conferem uma melhor complexidade e delicadeza ao sabor. Para uma variedade de sabores, experimente cafés de origem pura.
- Para um café intenso
 Escolha cafés misturados com Robusta – não especificamente 100% Arábica – ou cafés torrados italianos ou com sabores italianos específicos.
- Conserve o café moído no frigorífico, pois irá manter o sabor durante mais tempo.
- Não encha o porta-filtro até ao topo; utilize a colher doseadora (1 colher para um café espresso de 30 ml, 2 colheres para 2 cafés espresso de 30 ml). Limpe o excesso de café à volta do porta-filtro.

- Se não utilizar o aparelho durante mais de 5 dias, esvazie e enxague o reservatório de água.
- Certifique-se sempre de que o aparelho está desligado antes de retirar o reservatório para o encher ou esvaziar.
- Certifique-se sempre de que o aparelho está posicionado sobre uma superfície plana e estável.

PRIMEIRA UTILIZAÇÃO OU SE O APARELHO NÃO TIVER SIDO UTILIZADO DURANTE UM LONGO PERÍODO DE TEMPO











IMPORTANTE! Não coloque elementos de aquecimento no aparelho.



IMPORTANTE! As instruções de segurança fazem parte do aparelho. Leia-as atentamente antes de utilizar o seu novo aparelho.

ENXAGUAR OS SISTEMAS ANTES DA PRIMEIRA UTILIZAÇÃO

Para garantir que a sua primeira chávena de café tenha um sabor excelente, recomendamos fortemente que enxague a máquina de café espresso com água quente, conforme as instruções abaixo:

1. Retire o reservatório de água **(A)** **(1)** e encha-o **(2)**. O nível da água não deve exceder a marca "MAX" no reservatório e deve corresponder a, pelo menos, 300 ml (equivalente a 2 chávenas grandes). Em seguida, coloque novamente o reservatório no aparelho, certificando-se de que a tampa está fechada **(3)**.
2. Ligue o aparelho à corrente **(4)**.
3. Certifique-se de que o botão **(L)** está na posição de pré-aquecimento **(L1)**.
4. Prima o botão de ligar **(C)** **(5)** no painel de controlo **(D)**. O indicador luminoso do botão de ligar acende-se e as luzes dos botões de café espresso   começam a piscar a branco **(6)**. O aparelho está a pré-aquecer.
5. Coloque um filtro **(F2)** **(7)** sem café no porta-filtro. Insira o porta-filtro na respetiva posição e rode-o para a direita até este parar **(8)**.
6. Coloque duas chávenas sob o porta-filtro.
7. Quando a temperatura atingir o valor predefinido, o indicador luminoso dos botões de café espresso acende-se. Prima o botão para 2 chávenas de café espresso  **(9)**. O botão pisca a branco. O aparelho começa a deitar a água **(10)**. Quando terminar, o indicador luminoso dos botões de café espresso   mantém-se aceso.
8. Prima o botão de vapor  **(11)**. O indicador luminoso dos botões de café espresso   desliga-se e a luz laranja do botão de vapor mantém-se acesa. O aparelho está a pré-aquecer.
9. Coloque o tubo de vapor **(G1)** num recipiente cheio de água **(12)**.
10. Rode o botão **(L)** da posição de pré-aquecimento **(L1)** para a posição de vapor **(L2)** **(13)**. O indicador luminoso do botão de vapor começa a  piscar e o aparelho começa a produzir vapor. Deixe a água aquecer durante 20 segundos e, em seguida, rode o botão novamente para a posição de pré-aquecimento **(L1)** **(14)**.

PREPARAR UM CAFÉ ESPRESSO



IMPORTANTE!





Se a função de café espresso for utilizada pela primeira vez, o aparelho tem de ser limpo conforme descrito na secção "PRIMEIRA UTILIZAÇÃO".



IMPORTANTE! Para evitar salpicos de água quente, verifique se o porta-filtro foi apertado até ao fim antes de preparar o café. Não retire o porta-filtro enquanto a água estiver a fluir, uma vez que o aparelho ainda está sob pressão.



Com café moído

O tipo de café que escolhe irá determinar a intensidade e o sabor do seu café espresso: quanto mais fino for o café moído, mais intenso será o café espresso.

1. Encha o reservatório de água com água potável **(2)** e insira-o novamente no aparelho, certificando-se de que este está corretamente colocado **(3)**.
2. Ligue o aparelho à corrente **(4)**.
3. Ligue o aparelho ao premir o botão de ligar **(C)** **(5)**. O indicador luminoso do botão de ligar acende-se e o indicador luminoso dos botões de café espresso começa a   piscar **(6)**. O aparelho está a pré-aquecer. Quando a temperatura atingir o valor predefinido, o indicador luminoso dos botões de café espresso acende-se.
4. Adicione o café moído no filtro para 1 ou 2 chávenas **(F1, F2)** com a colher doseadora **(K, 1 colher = 1 medida = 1 café espresso)** **(15, 16)** e, em seguida, pressione-o com o calcador **(17)**, fazendo movimentos circulares. Depois de pressionado, a medida do café não deve exceder o nível MAX. Para uma melhor qualidade, pressione bem o café. Limpe o excesso de café à volta do porta-filtro **(18)**.
5. Insira o porta-filtro na respetiva posição e, em seguida, rode-o para a direita até este parar **(19)**.
6. Coloque uma ou duas chávenas sob o porta-filtro.
7. Prima o botão para 1 café espresso  ou o botão para 2 cafés espresso  **(20)**, de acordo com o número de chávenas que pretenda preparar **(15)**. O indicador luminoso do botão selecionado começa a piscar e o aparelho começa a preparar o café **(21)**. Quando a preparação do café terminar, o indicador luminoso dos botões de café espresso mantém-se aceso. O seu café está pronto.
8. Desbloqueie o porta-filtro, rodando-o para a esquerda **(22)**, e retire-o do aparelho. Não toque no filtro, pois estará quente. Esvazie o filtro. Retire o filtro do porta-filtro.
9. Lave o filtro e o porta-filtro em água corrente para retirar os restos de café **(23)**.

Com unidoses

O aparelho é compatível com todas as unidoses de café comuns **(F3)**. Nota: Para unidoses de café maiores, recomendamos a utilização do filtro para 1 chávena. Para unidoses de café espresso, utilize o filtro para unidoses.

1. Insira o filtro para unidoses de café no porta-filtro.
2. Coloque a unidose na posição mais central possível no porta-filtro. Siga as instruções na embalagem das unidoses de café para a colocação correta da unidose no porta-filtro.
3. Para iniciar o processo de preparação de café, prepare o aparelho realizando os passos 1 a 3 na secção "Com café moído" e prima o botão  ou .

FUNÇÃO DE VAPOR

Preparar um cappuccino

1. Prepare um café espresso conforme descrito acima, utilizando chávenas grandes.
2. Prima o botão de vapor **(11)**. O indicador luminoso dos botões de café espresso apaga-se e a luz laranja do botão de vapor mantém-se acesa. O aparelho está a pré-aquecer.
3. Encha um recipiente com cerca de 60 a 100 ml de leite frio.

Nota:

- Para obter os melhores resultados, utilize um recipiente estreito e relativamente pequeno que possa ser colocado sob o tubo de vapor.
- Ao escolher o tamanho do recipiente do leite, lembre-se de que o volume do leite aumentará duas a três vezes.
- Recomendamos a utilização de leite pasteurizado ou UHT retirado do frigorífico e que seja evitada a utilização de leite não pasteurizado ou magro.
- 4. Coloque o bocal de vapor **(G1)** num recipiente cheio de leite.
- 5. Rode o botão **(L)** da posição de pré-aquecimento **(L1)** para a posição de vapor **(L2) (25)**. O indicador luminoso do botão de vapor começa a piscar e o aparelho começa a produzir vapor.

Nota: Para obter melhores resultados, prepare a espuma de leite junto ao fundo do recipiente durante cerca de 10 segundos, tendo cuidado para não tocar no fundo. Em seguida, incline lentamente o recipiente e mova o tubo para cima até que fique quase à superfície do leite. Certifique-se de que o tubo não sai do leite. Para obter uma espuma excelente, faça movimentos circulares com o recipiente **(26)**.

6. Depois de ter obtido a espuma ideal, rode novamente o botão para a posição de pré-aquecimento **(27)**.

Nota: Para evitar o sobreaquecimento do leite, não utilize o vaporizador durante mais de 45 segundos (para 100 ml de leite).

7. Espalhe a espuma de leite sobre a(s) chávena(s) de café espresso.

Nota:

- Se quiser fazer mais do que um cappuccino, prepare primeiro todos os cafés espresso e, em seguida, prepare a espuma de leite.
- Limpe o tubo de vapor imediatamente após a utilização, para garantir que não fica entupido com resíduos de leite. Consulte a secção "Limpar o tubo de vapor".



IMPORTANTE! Aviso! Para evitar que o leite salpique, não levante o tubo do leite quando estiver a utilizar o modo "vapor".



IMPORTANTE! Aviso! O tubo de vapor ainda está quente! Tenha cuidado para não se queimar!



IMPORTANTE! Depois de desligar a função de vapor, limpe imediatamente o tubo com cuidado, conforme descrito na secção: **LIMPEZA E MANUTENÇÃO**.

Preparação de água quente

1. O aparelho está no modo de poupança de energia.
2. Coloque um recipiente por baixo do tubo de vapor.
3. Rode o botão para a posição **(L2) (25)**. O indicador luminoso dos botões de café espresso apaga-se e o indicador luminoso do botão de vapor pisca. O aparelho começa a produzir água quente e para quando roda novamente o botão para a posição de pré-aquecimento **(L1) (27)**.
4. O indicador luminoso dos botões de café espresso mantém-se ligado e o indicador

luminoso do botão de vapor desliga-se.

INFORMAÇÕES ÚTEIS – MEDIDAS APÓS A UTILIZAÇÃO DO VAPOR

- Se quiser preparar um café espresso depois de utilizar a função de vapor, tem de deixar arrefecer o aparelho para evitar queimar o café.
- Prima o botão de vapor, se e a luz laranja dos botões de café espresso pisca, a temperatura na caldeira é demasiado elevada, pelo que não deve preparar café de imediato. É necessário baixar a temperatura.
- Mergulhe o tubo de vapor num recipiente com 60 ml de água.
- Rode o botão da posição de pré-aquecimento **(L1)** de volta para a posição de vapor **(L2) (25)** para produzir água quente. Pare de preparar água quente até que a temperatura desça para o valor predefinido e, em seguida, rode o botão da posição de vapor para a posição de pré-aquecimento. O indicador luminoso dos botões de café espresso mantém-se aceso.

DEFINIR O VOLUME DE CAFÉ

1. O aparelho está no modo de poupança de energia.
2. Prima o botão **(P)** ou **(L2)** durante 3 segundos. A luz laranja do botão de café espresso selecionado pisca.
3. Solte o botão e comece a definir o volume de café.
4. Prima o botão assim que for atingido o volume pretendido.
5. As luzes laranja dos 2 botões de café espresso piscam 3 vezes para confirmar a nova definição.
6. O aparelho regressa ao modo de poupança de energia.

Nota: A quantidade programável para 1 chávena de café espresso (15-65 ml, volume predefinido de 30 ml), 2 chávenas (30-130 ml, volume predefinido de 60 ml).

RECUPERAR O VOLUME DE CAFÉ PREDEFINIDO

1. O aparelho está no estado de pré-aquecimento de vapor.
2. Prima o botão **(L)** durante 3 segundos. A luz laranja dos 2 botões de café espresso pisca uma vez.
3. A bomba de água funciona uma vez.
4. O volume de café predefinido está agora recuperado.
5. O aparelho volta ao estado de pré-aquecimento de vapor.

LIMPEZA E MANUTENÇÃO

Retire a ficha da tomada **(J)** antes de cada limpeza e deixe o aparelho arrefecer primeiro.

- **Máquina:** Limpe o exterior do aparelho com uma esponja húmida quando necessário. Não utilize detergentes ou produtos abrasivos. Não utilize solventes ou detergentes abrasivos para limpar a máquina de café.
- **Reservatório de água:** Lave regularmente o interior do reservatório. Quando surgir uma camada branca fina no depósito, descalcifique o aparelho (consulte a secção sobre descalcificação).
- **Gaveta de recolha de pingos:** Limpe a gaveta de recolha de pingos **(I)** e a grelha **(H)** com água e um pouco de detergente para a loiça **(30-31)**. Enxague e seque.
- **Porta-filtro, filtros:** Utilize um pano húmido, limpe regularmente o porta-filtro para remover eventuais resíduos de café agarrados à superfície. Para prolongar o tempo de vida do vedante da cabeça de preparação do café, não coloque novamente o porta-filtro se não utilizar o aparelho durante um longo período de tempo. Para remover quaisquer depósitos que possam obstruir o fluxo do filtro para 1 ou 2 chávenas, pode utilizar uma agulha.





■ **Tubo de vapor:** Para evitar que o leite seque no interior do tubo, limpe-o após cada utilização. Para isso, siga os passos para a preparação de espuma de leite, substituindo os 100 ml de leite por 60 ml de água. Depois de desligar o vapor, limpe o tubo de vapor rápida e cuidadosamente com uma esponja húmida (para remover quaisquer resíduos). Puxe o tubo de vapor para baixo. Limpe cuidadosamente o tubo de vapor com água tépida **(28) (29)**. Coloque novamente o tubo de vapor.



IMPORTANTE! Aviso! Não lave nenhuma peça deste aparelho na máquina de lavar loiça.

DESCALCIFICAÇÃO

O aparelho pode ser descalcificado em qualquer altura, mesmo que a luz de descalcificação não esteja acesa. No entanto, a máquina de café conta automaticamente os ciclos de utilização e emite um alerta quando o aparelho tem de ser descalcificado: quando a luz branca e a luz laranja do botão para 1 chávena de café espresso  piscam alternadamente e a luz branca do botão para 2 chávenas de café espresso se mantém acesa, o aparelho tem de ser descalcificado.

1. Prepare o descalcificante de acordo com as instruções do fabricante, adicione-o ao reservatório de água e encha com aprox. 750 ml de água potável **(2)**. Coloque o reservatório na máquina **(3)**.
2. Coloque um recipiente com uma capacidade de, pelo menos, 1 litro por baixo das saídas de café.
3. Insira o porta-filtro sem qualquer filtro.
4. Prima ao mesmo tempo os botões para 1 chávena e 2 chávenas de café espresso  durante 3 segundos para aceder ao programa de descalcificação automática.  A luz branca e a luz laranja  piscam alternadamente. Solte os botões e o aparelho passa automaticamente para o estado de descalcificação. A bomba de água funciona durante 10 segundos e para 120 segundos, mantendo-se em ciclos até o reservatório de água ficar vazio.
5. Assim que a descalcificação terminar, a luz branca dos 2 botões de café espresso  mantém-se acesa.
6. Coloque água potável no reservatório e enxague todo o sistema de fluxo de água (sem utilizar café, repita os passos para preparar café para produzir água quente e vapor).



IMPORTANTE! Após a descalcificação, enxague 2 a 3 vezes com água limpa (sem café), conforme descrito na secção "PRIMEIRA UTILIZAÇÃO". Não se esqueça de enxaguar o tubo. O aparelho está agora descalcificado e pronto para ser utilizado novamente.

A garantia não irá abranger quaisquer reparações da máquina de café em caso de:

- não for efetuada a descalcificação,
- existirem depósitos de calcário,
- os acessórios forem lavados na máquina de lavar loiça.

GARANTIA

Este aparelho tem uma garantia do fabricante de 2 anos. Este produto foi concebido apenas para uso doméstico. No caso de qualquer utilização comercial, utilização inadequada ou incumprimento das instruções, o fabricante rejeita qualquer responsabilidade e a garantia não é aplicável.

Quaisquer reparações que tenham de ser efetuadas devido a acumulação de calcário não serão abrangidas pela garantia.

Para qualquer problema de pós-venda ou peças sobresselentes, contacte um dos Serviços de Assistência Técnica autorizado.

RESOLUÇÃO DE PROBLEMAS

PROBLEMAS	POSSÍVEIS CAUSAS	SOLUÇÕES
O café está muito aguado.	Não utilizou café suficiente.	Adicione mais café.
O café espresso flui muito lentamente.	O café é demasiado fino, demasiado grosso ou demasiado farinhento.	Escolha uma moagem de café ligeiramente mais grossa.
	O porta-filtro está sujo.	Limpe o porta-filtro, seguindo as instruções na secção: LIMPEZA E MANUTENÇÃO
	A cabeça do porta-filtro está obstruída.	Quando o aparelho tiver arrefecido, limpe a grelha através da qual a água passa com uma esponja húmida.
	O aparelho tem calcário.	Descalcifique o aparelho, seguindo as instruções de utilização fornecidas.
Um fluxo contínuo de água sai do porta-filtro depois de preparar um café espresso.	Há demasiado café.	Respeite os limites máximos ao encher o filtro.
	O aparelho está a ficar calcificado porque a água é especialmente dura.	Descalcifique imediatamente o aparelho, seguindo as instruções de utilização fornecidas.
Existem borras de café na chávena.	O porta-filtro está entupido.	Limpe o porta-filtro com água quente.
	A moagem do café é demasiado fina.	Utilize uma moagem de café ligeiramente mais grossa.
	O vedante da cabeça do porta-filtro está entupido.	Limpe o porta-filtro e o vedante com uma esponja húmida.

PROBLEMAS	POSSÍVEIS CAUSAS	SOLUÇÕES
O café espresso não está cremoso.	O café moído é demasiado antigo.	Utilize café acabado de moer.
	O café moído não é adequado para preparar café espresso.	Utilize uma moagem mais fina.
	Existe pouco café no porta-filtro.	Adicione mais café.
O reservatório de água verte água quando é movido.	A válvula no fundo do reservatório está suja ou apresenta um defeito.	Lave o reservatório de água e faça funcionar a válvula debaixo do reservatório com o dedo.
	A válvula está bloqueada com depósitos de calcário.	Descalcifique o aparelho, seguindo as instruções de utilização fornecidas.
A água sai por baixo do aparelho.	Existe uma fuga interna.	Verifique se o reservatório está corretamente posicionado. Se o problema persistir, não utilize o aparelho e consulte um dos Serviços de Assistência Técnica autorizado.
A bomba faz um ruído anormal.	Não há água no reservatório.	Encha o reservatório de água e ligue novamente a bomba (consulte a secção: PRIMEIRA UTILIZAÇÃO). Evite esvaziar completamente o reservatório.
Há café espresso a sair pelas laterais do porta-filtro.	O porta-filtro não está posicionado corretamente.	Coloque o porta-filtro na devida posição e bloqueie-o (rode da esquerda para a direita até parar).
		Retire o excesso de café que impede o bloqueio total do porta-filtro.
	A extremidade do porta-filtro está entupido com café.	Retire o excesso de café e limpe a grelha através da qual a água passa com uma esponja húmida.
O café espresso sabe mal.	Após a descalcificação, o ciclo de enxaguamento não foi efetuado corretamente.	Enxague o aparelho de acordo com as instruções de utilização e verifique a qualidade do café.

PROBLEMAS	POSSÍVEIS CAUSAS	SOLUÇÕES
As chávenas foram enchidas de forma desigual.	O porta-filtro está entupido.	Consulte a secção sobre LIMPEZA E MANUTENÇÃO para limpar o porta-filtro.
O aparelho não funciona.	A bomba está desativada devido à falta de água.	Encha o reservatório de água e ligue novamente a bomba (consulte a secção: PRIMEIRA UTILIZAÇÃO). Evite esvaziar completamente o reservatório.
	O reservatório de água amovível foi incorretamente posicionado.	Posicione o reservatório de água corretamente.
	O aparelho não está ligado.	Certifique-se de que o aparelho está ligado.
O tubo não funciona ou produz pouca espuma.	O tubo de espuma não está instalado corretamente.	Verifique se o acessório está corretamente montado no aparelho: retire-o e, em seguida, volte a instalá-lo no braço articulado, com um movimento firme para cima.
	O leite está demasiado quente.	Utilize leite fresco, pasteurizado ou UHT que tenha sido aberto recentemente.
	O tubo de vapor apresenta excesso de calcário.	Descalcifique o tubo de vapor de acordo com a secção sobre DESCALCIFICAÇÃO .
	O formato do recipiente não é adequado.	Siga as instruções para preparar espuma de leite (secção sobre a FUNÇÃO DE VAPOR)
A luz branca e a luz laranja do botão para 1 chávena de café espresso piscam alternadamente e a luz branca do botão para 2 chávenas de café espresso mantém-se acesa	O aparelho tem de ser descalcificado.	Descalcifique o aparelho (consulte a secção: DESCALCIFICAÇÃO)

PROBLEMAS	POSSÍVEIS CAUSAS	SOLUÇÕES
A luz branca do botão de ligar mantém-se acesa, a luz laranja dos 2 botões de café espresso e do botão de vapor piscam ao mesmo tempo.	A temperatura da caldeira é demasiado elevada ou demasiado baixa ou o sensor de temperatura está avariado.	Desligue a máquina durante algum tempo e, em seguida, volte a ligá-la. Se o problema persistir, consulte um dos Serviços de Assistência Técnica autorizado.
A luz branca do botão de ligar mantém-se acesa e as luzes laranja dos 2 botões de café espresso piscam alternadamente.	Falta de água no reservatório de água, fluxo da água irregular ou medidor de fluxo avariado.	Verta água no depósito de água. Se o problema persistir, consulte um dos Serviços de Assistência Técnica autorizado.
A luz branca do botão de ligar mantém-se acesa e a luz laranja do botão de vapor pisca.	O aparelho aquece ou fica no estado de pré-aquecimento de vapor, mas o botão não se encontra na posição de pré-aquecimento.	Coloque o botão de volta na posição de pré-aquecimento
	Continue a produzir água quente durante mais de 60 segundos	Rode novamente o botão para a posição de pré-aquecimento. O aparelho pode produzir água quente novamente.
	Continue a produzir vapor durante mais de 60 segundos	Rode novamente o botão para a posição de pré-aquecimento. O aparelho pode produzir vapor novamente.

Se não for possível determinar a causa da avaria, consulte um dos Serviços de Assistência Técnica autorizado. Nunca desmonte o aparelho! (Se o aparelho for desmontado, a garantia será anulada).

FIM DE VIDA DO PRODUTO ELÉTRICO OU ELETRÓNICO



Proteção do ambiente em primeiro lugar!

- ① O seu aparelho contém vários materiais que podem ser reutilizados/reciclados.
- ➔ Entregue-o num ponto de recolha para possibilitar o seu tratamento.

POPIS

- | | |
|---------------------------------------|--|
| A Odnímatelná nádržka na vodu | H Mřížka odkapávací misky |
| B Odkládací plocha pro šálky | I Odkapávací miska |
| C Tlačítko Zap/Vyp | J Napájecí kabel |
| D Ovládací panel | K Odměrka-pěchovadlo |
| E Hlava držáku filtru | L Spínač |
| F Držák filtru | L1 Poloha O: přehřívání |
| F1 Filtrační sítko pro 1 šálek | L2 Horká voda a příprava páry |
| F2 Filtrační sítko pro 2 šálky | M Tlačítko pro 1 šálek espressa |
| F3 Filtr pro pody na kávu | N Tlačítko pro 2 šálky espressa |
| G Parní tryska | O Tlačítko Pára |
| G1 Pěnová tryska | |

TECHNICKÉ ÚDAJE

- Čerpadlo: 15 bar
- Příslušenství: 3 filtrační sítko pro šálky (1 šálek, 2 šálky a soft pod), odměrka/pěchovadlo
- Funkce Pára
- Odnímatelná nádržka (objem 1 l)
- Výkon: 1400 W
- Napětí: 220–240 V
- Ochrana před přehřátím
- Rozměry: 280 x 143 x 285 mm
- Automatické vypnutí po 30 minutách



DŮLEŽITÉ!

Provozní napětí: Tento přístroj je určen pouze pro střídavý proud 230 V.
Typ použití: Tento přístroj je určen POUZE PRO DOMÁCÍ POUŽITÍ.

UŽITEČNÉ RADY

Doporučuje se používat čerstvě upraženou kávu. Požádejte o radu nejbližší pražírny. Káva vydrží čerstvá jen několik týdnů po pražení. Dobrý obal může chuť kávy zlepšit a prodloužit. Pokud si nejste jisti kvalitou obalu, vyberte nedávno upraženou kávu.

Jakou kávu si vybrat?

- Pro aromatickou kávu:
Vyberte si čistou odrůdu Arabica nebo kávy sestávající převážně z kávy odrůdy Arabica. Přednost by měla mít odborně pražená káva, protože má komplexnější a delikátnější chuť. Chcete-li vyzkoušet různé chutě, vyzkoušejte kávu z jiného místa původu.
- Pro intenzivní kávu:
Vyberte si kávu smíchanou s odrůdou Robusta – ne pouze 100% odrůdu Arabica – nebo po italsku praženou kávu či kávu se specifickou italskou příchutí.
- Namletou kávu uchovávejte v lednici, protože si tak déle udrží aroma.

- Filtrační sítko nenaplňujte až po okraj; použijte přiloženou odměrku (1 lžička pro 30ml espresso, 2 lžičky pro 2 x 30ml espresso). Přebytečnou kávu kolem filtračního sítka očistěte.
- Pokud jste přístroj nepoužívali po dobu delší než 5 dní, vyprázdněte a propláchněte nádržku na vodu.
- Před vyjmutím nádržky, abyste ji naplnili či vyprázdnili, se vždy přesvědčte, že je přístroj vypnutý.
- Vždy se přesvědčte, že se přístroj nachází na rovném a stabilním povrchu.

PRVNÍ POUŽITÍ NEBO POKUD SE PŘÍSTROJ NEPOUŽÍVAL DELŠÍ DOBU



DŮLEŽITÉ! Na přístroj nepokládejte žádné topné články.



DŮLEŽITÉ! Bezpečnostní pokyny jsou součástí přístroje. Pozorně si je před použitím nového přístroje přečtěte.

OPLÁCHNUTÍ SYSTÉMŮ PŘED PRVNÍM POUŽITÍM

Pokud chcete, aby váš první šálek kávy chutnal skvěle, důrazně doporučujeme vypláchnout kávovar horkou vodou, jak je uvedeno níže:

1. Vyjměte nádržku na vodu **(A)** **(1)** a naplňte ji **(2)**. Hladina vody by neměla překročit značku „MAX“ na nádržce a nádržka by měla obsahovat nejméně 300 ml (to odpovídá 2 velkým šálkům). Potom nádržku umístěte zpět na přístroj a přesvědčte se, že je kryt zavřený **(3)**.
2. Připojte zařízení do zásuvky **(4)**.
3. Přesvědčte se, že je knoflík **(L)** nastavený do polohy předehřívání **(L1)**.
4. Stiskněte tlačítko Zap. **(C)** **(5)** na ovládacím panelu **(D)**. Rozsvítí se kontrolka zapnutí a kontrolky tlačítek pro espresso ☐ ☒ budou blikat bíle **(6)**. Přístroj se předehřívá.
5. Vložte do držáku filtru filtrační sítko **(F2)** **(7)** bez kávy. Nasuňte držák filtru na přístroj a otočte držákem filtru doprava, dokud se nezastaví **(8)**.
6. Pod držák filtru umístěte dva šálky.
7. Jakmile teplota dosáhne přednastavenou hodnotu, zůstane svítit bílá kontrolka tlačítek pro espresso. Stiskněte tlačítko pro 2 espressa ☒ ☒ **(9)**, tlačítko bude blikat bíle. Přístroj začne nalévat vodu **(10)**. Až bude hotovo, zůstanou tlačítka pro espresso ☐ ☒ svítit bíle.
8. Stiskněte tlačítko pro páru ☒ **(11)**. Tlačítka pro espresso ☐ ☒ přestanou svítit bíle, tlačítko pro páru zůstane svítit oranžově, přístroj se předehřívá.
9. Parní trysku **(G1)** umístěte do nádoby naplněné vodou **(12)**.
10. Otočte spínač **(L)** z polohy předehřívání **(L1)** do polohy pro páru **(L2)** **(13)**, kontrolka tlačítka pro páru ☒ bude blikat bíle, přístroj začne vyrábět páru. Nechejte vodu 20 sekund zahřívát a otočte spínač zpět do polohy pro předehřívání **(L1)** **(14)**.

PŘÍPRAVA ESPRESSA



DŮLEŽITÉ!

Pokud se funkce na výrobu espressa používá poprvé, musí se přístroj vyčistit, jak je popsáno v části „PRVNÍ POUŽITÍ“.



DŮLEŽITÉ! Aby se zabránilo rozstříkávání horké vody, zkontrolujte předtím, než začnete kávu připravovat, jestli je držák filtru dotažený. Držák filtru nesnímejte, dokud voda teče, protože přístroj je stále pod tlakem.

S mletou kávou

Sílu a chuť espressa určí typ kávy, kterou zvolíte: čím jemněji je káva namletá, tím intenzivnější espresso bude.

1. Nádržku na vodu naplňte vlažnou vodou **(2)**, vložte ji do přístroje a přesvědčte se, že je správně umístěna **(3)**.
2. Připojte zařízení do zásuvky **(4)**.
3. Stisknutím tlačítka Zapnutí **(C)** **(5)** přístroj zapněte. Rozsvítí se kontrolka zapnutí a tlačítka pro espresso ☐ ☒ budou blikat bíle **(6)**. Přístroj se předehřívá. Jakmile teplota dosáhne přednastavenou hodnotu, zůstane svítit bílá kontrolka tlačítek pro espresso.
4. Do filtračního sítka pro 1 nebo 2 šálky **(F1, F2)** pomocí odměrky **(K)**, 1 lžička = 1 odměrka = 1 espresso **(15, 16)** přidejte mletou kávu, potom jí kruhovým pohybem upěchujte pomocí pěchovadla **(17)**. Jakmile je káva upěchovaná, neměla by kávová měřka přesáhnout úroveň MAX. Abyste získali co nejlepší výsledek, je nutné kávu dobře upěchovat. Přebytečnou kávu kolem filtračního sítka očistěte **(18)**.
5. Držák filtru nasuňte do přístroje a potom s ním otáčejte doprava, dokud se nezastaví **(19)**.
6. Pod držák filtru umístěte jeden nebo dva šálky.
7. Podle počtu šálků, které chcete připravit **(15)**, stiskněte tlačítko pro 1 espressa ☒ ☒ nebo tlačítko pro 2 espressa ☐ ☒ **(20)**. Vybrané tlačítko začne blikat bíle, přístroj začne připravovat kávu **(21)**. Jakmile je káva hotová, zůstanou tlačítka pro espresso svítit bíle. Káva je připravena.
8. Uvolněte držák filtru otočením doleva **(22)**, potom ho z přístroje vyjměte. Nedotýkejte se filtračního sítka, protože bude horké. Vyprázdněte filtrační sítko. Vyjměte filtrační sítko z držáku filtru.
9. Filtrační sítko a držák filtru umyjte pod tekoucí vodou, abyste odstranili zbytky kávy **(23)**.



S kávovými kapslemi

Přístroj je kompatibilní se všemi běžnými kávovými kapslemi **(F3)**. Poznámka: V případě větších kapslí na kávu doporučujeme použít filtrační sítko na 1 šálek. V případě kapslí na espressa použijte filtrační sítko pro pody.

1. Vložte do držáku filtru filtrační sítko pro pody na kávu.
2. Umístěte pod co nejvíce do středu držáku filtru. Podle pokynů na obalu kapslí na kávu upravte umístění kapsle v držáku filtru.
3. Proces přípravy spustíte tak, že pomocí kroků 1–3 v části „S mletou kávou“ připravíte přístroj a ☐ ☒ stisknete tlačítko ☒ ☒.

FUNKCE PÁRY

Příprava cappuccina

1. Výše popsaným způsobem připravujte espresso do dostatečně velkých šálků.
2. Stiskněte tlačítko pro páru  (11). Tlačítka pro espresso   přestanou svítit bíle, tlačítko pro páru zůstane svítit oranžově, přístroj se předehřívá.
3. Naplňte nádobu 60 až 100 ml studeného mléka.

Poznámka:

- Nejlepších výsledků dosáhnete, pokud použijete úzkou a relativně malou nádobu, kterou lze nasunout pod trysku páry.
 - Při výběru velikosti nádoby mějte na paměti, že objem mléka se může dvakrát až třikrát zvětšit.
 - Doporučuje se použít pasterizované mléko nebo mléko s prodlouženou trvanlivostí o teplotě, kterou má v chladničce. Nepoužívejte nepasterizované nebo odtučněné mléko.
4. Parní trysku (G1) umístěte do nádoby naplněné vodou.
 5. Otočte spínač (L) z polohy předehřívání (L1) do polohy pro páru (L2) (25), kontrolka tlačítka pro páru bude blikat bíle, přístroj začne vyrábět páru.

Poznámka: Nejlepších výsledků dosáhnete tím, že mléko napěníte v blízkosti dna nádoby přibližně po dobu 10 sekund; dbejte na to, abyste se nedotkli dna. Pak pomalu naklopte nádobu a trysku posuňte směrem nahoru, až je téměř na hladině mléka. Přesvědčte se ale, že tryska zůstane v mléce. Chcete-li dosáhnout opravdu skvělé pěny, nádobou kroužte (26).

6. Až dosáhnete té nejlepší pěny, otočte spínač zpět do polohy pro předehřívání (27).

Poznámka: Aby se zabránilo přehřátí mléka, nepoužívejte parní zařízení déle než 45 sekund (při 100 ml mléka).

7. Rozmíchejte mléčnou pěnu v šálkách espressa.

Poznámka:

- Pokud chcete více než jedno cappuccino, nejprve připravte všechna espressa a až potom mléčnou pěnu.
- Parní trysku po použití ihned vyčistěte, aby se neucpala zbytky mléka. Viz „Čištění parní trysky“.



DŮLEŽITÉ! Varování! Abyste zabránili rozstříkávání mléka, nevytahujte při použití režimu „pára“ trysku z mléka.



DŮLEŽITÉ! Varování! Parní tryska je stále horká! Dejte pozor, abyste se nepopálili.





DŮLEŽITÉ! Po vypnutí funkce páry ihned trysku opatrně vyčistěte, jak je uvedeno v části: ČIŠTĚNÍ A ÚDRŽBA



Příprava horké vody

1. Přístroj je v pohotovostním režimu.
2. Umístěte nádobu pod parní trysku.
3. Otočte spínač do polohy (L2) (25). Bílé kontrolky tlačítek pro espresso zhasnou, parní tlačítko bude blikat bíle. Přístroj začne připravovat horkou vodu a přestane, jakmile otočíte spínač zpět do polohy předehřívání (L1) (27).
4. Bílé kontrolky tlačítek pro espresso zůstanou svítit, bílá kontrolka parního tlačítka zhasne.

CO JE POTŘEBA VĚDĚT – POSTUP PO POUŽITÍ PÁRY



- Pokud chcete připravit espresso po použití páry, potřebujete kávovar zchladit, aby se zabránilo přehřátí kávy.
- Stiskněte tlačítko páry , jestliže tlačítka pro espresso   blikají oranžově, znamená to, že je teplota v ohříváči příliš vysoká, v takovém případě nepřipravujte kávu hned. Je potřeba snížit teplotu.
- Ponořte parní trysku do nádoby s 60 ml vody.
- Při přípravě horké vody otočte spínač z polohy předehřívání (L1) zpět do polohy pro páru (L2) (25). Horkou vodu nepřipravujte, dokud teplota neklesne na přednastavenou hodnotu, poté otočte spínač z polohy pro páru do polohy pro předehřívání. Tlačítka pro espresso zůstanou svítit bíle.

NASTAVENÍ MNOŽSTVÍ KÁVY

1. Přístroj je v pohotovostním režimu.
2. Stiskněte  na  3 sekundy tlačítko. Kontrolka vybraného tlačítka pro espresso bude blikat oranžově.
3. Uvolněte tlačítko a začněte nastavovat množství kávy.
4. Tlačítko stiskněte hned po dosažení požadovaného množství.
5. Obě espresso kontrolky zablikají 3krát oranžově, aby potvrdily nové nastavení.
6. Přístroj přejde zpět do pohotovostního režimu.

Poznámka: Programovatelné množství espressa – 1 šálek (15–65 ml, výchozí množství 30 ml), 2 šálky (30–130 ml, výchozí množství 60 ml).

OBNOVENÍ VÝCHOZÍHO MNOŽSTVÍ KÁVY

1. Přístroj je v režimu předehřívání páry.
2. Stiskněte na 3 sekundy tlačítko . Tlačítka pro 2 espressa   jednou oranžově zablikají.
3. Jednou se spustí vodní čerpadlo.
4. Výchozí množství kávy se nyní obnovilo.
5. Přístroj přejde zpět do režimu předehřívání páry.

ČIŠTĚNÍ A ÚDRŽBA

Před každým čištěním odpojte napájecí kabel (J) a nechte přístroj vychladnout.

- **Přístroj:** Pokud to považujete za nutné, očistěte vnější část přístroje vlhkou houbičkou. Nepoužívejte čisticí prostředky ani abrazivní přípravky. K čištění kávovaru nepoužívejte ředidla ani abrazivní čisticí prostředky.
- **Nádržka na vodu:** Pravidelně vyplachujte vnitřek nádržky na vodu. Jakmile se v nádržce objeví tenká bílá vrstva, proveďte odvápnění přístroje (informace se nacházejí v části o odvápnění).
- **Odkapávací miska:** Odkapávací misku (I) a mřížku (H) vyčistěte pomocí vody a malého množství jemného čisticího prostředku (30–31). Opláchněte a osušte.
- **Držák filtru, filtrační sítko:** Pomocí vlhkého hadříku držák filtru pravidelně čistěte, aby se odstranily případné kávové usazeniny přichycené k povrchu. Aby se prodloužila užitečná životnost vodotěsného těsnění hlavy kávovaru, nevracejte držák filtru zpět na místo, pokud se kávovar delší dobu nepoužíval. K odstranění jakýchkoliv nánosů, které by mohly blokovat průtok filtračního sítko pro 1 nebo 2 šálky, můžete použít jehlu.







- **Parní tryska:** Aby se zabránilo usušení mléka uvnitř trysky, po každém použití ji vyčistěte. Postupujte podle pokynů pro pění mléka, přičemž 100 ml mléka nahradte 60 ml vody. Po vypnutí páry rychle a důkladně vyčistěte parní trysku pomocí navlhčené houbičky (aby se odstranily jakékoli usazeniny). Stáhněte trubku parní trysky směrem dolů. Důkladně pomocí vlažné vody vyčistěte parní trysku **(28) (29)**. Nasadte trubku zpět na parní trysku.



DŮLEŽITÉ! Varování! Žádné části tohoto přístroje nečistěte v myčce na nádobí.

ODVÁPŇENÍ

Přístroj lze odvápnovat kdykoli, i když kontrolka odvápnění nesvítí. Kávovar však automaticky počítá cykly a až bude potřeba ho odvápnit, upozorní na to: když u tlačítka pro 1 šálek espressa  střídavě bliká bílá a oranžová kontrolka a u tlačítka pro 2 šálky espressa svítí bílá kontrolka, je přístroj nutné odvápnit.

1. Připravte odvápňovač podle pokynů výrobce, přidejte ho do nádržky na vodu a naplňte nádržku přibližně 750 ml pitné vody **(2)**. Vložte nádržku do přístroje **(3)**.
2. Pod odtok umístěte nádobu s objemem alespoň 1 litr.
3. Vložte držák filtru bez filtračního sítky.
4. Na 3 sekundy stiskněte současně tlačítko pro 1 šálek a 2 šálky espressa  . Tím se zapne program automatického odvápnění.  Střídavě bude svítit bílý indikátor  a blikat bílý indikátor. Uvolněte tlačítka, přístroj pak automaticky přejde do režimu odvápnování. Na 10 sekund se spustí vodní čerpadlo, potom se na 120 sekund zastaví. To se bude cyklicky střídat, dokud se vodní nádržka nevyprázdní.
5. Jakmile se odvápnění dokončí, zůstanou bíle svítit tlačítka pro 1 a 2 espressa  .
6. Nalijte do nádržky pitnou vodu a propláchněte celý vodní systém (bez použití kávy, zopakujte kroky přípravy kávy, přípravy horké vody a páry).



DŮLEŽITÉ! Po odvápnění 2–3krát propláchněte čistou vodou (bez kávy), jak je popsáno v kapitole „PRVNÍ POUŽITÍ“. Nezapomeňte vypláchnout trysku. Přístroj je nyní odvápněn a znovu připraven k použití.

Záruka nebude pokrývat žádné opravy kávovaru, jestliže:

- nebylo prováděno odvápnění,
- vznikly nánosy vodního kamene,
- příslušenství bylo čištěno v myčce na nádobí.

ZÁRUKA

Na tento spotřebič se vztahuje 2letá záruka výrobce. Tento přístroj je určen pouze k domácímu použití. Výrobce nenese žádnou odpovědnost za jakékoli komerční použití, nevhodné použití nebo nedodržení pokynů. Záruka nebude v takových případech platit.

Záruka nepokrývá žádné opravy, které je potřeba provést v důsledku nánosů vodního kamene.

V případě jakýchkoli problémů po prodeji nebo pokud budete potřebovat náhradní díly, obraťte se na autorizované servisní středisko.

ŘEŠENÍ PROBLÉMŮ

PROBLÉMY	MOŽNÉ PŘÍČINY	ŘEŠENÍ
Káva je velmi vlhká.	Nepoužili jste dostatečné množství kávy.	Přidejte více kávy.
Espresso teče příliš pomalu.	Káva je příliš jemná, příliš hrubá nebo příliš moučná.	Zvolte mírně hrubší mletí kávy.
	Držák filtru je špinavý.	Vyčistěte držák filtru podle pokynů v části: ČIŠTĚNÍ A ÚDRŽBA
	Hlava držáku filtru je ucpaná.	Po ochlazení přístroje vyčistěte vlhkou houbou mřížku, kterou protéká voda.
	Přístroj je zanesen vodním kamenem.	Odvápněte přístroj podle uvedených pokynů.
	Příliš mnoho kávy.	Při plnění filtru sledujte maximální úroveň.
Po přípravě espressa z držáku filtru stále vytéká voda.	Přístroj se zanáší vodním kamenem, protože je voda mimořádně tvrdá.	Přístroj ihned odvápněte podle uvedených pokynů.
V šálku je kávová sedlina.	Je zanesený držák filtru.	Vyčistěte držák filtru teplou vodou.
	Káva je příliš jemně umletá.	Použijte mírně hrubší mletí kávy.
	Těsnění hlavy držáku filtru je ucpané.	Očistěte držák filtru a těsnění vlhkou houbou.
Espresso nemá pěnu.	Káva je příliš stará.	Použijte čerstvě mletou kávu.
	Mletá káva se k přípravě espressa nehodí.	Použijte jemněji namletou kávu.
	V držáku filtru je příliš málo kávy.	Přidejte více kávy.
Když se s ní pohne, nádržka na vodu prosakuje.	Ventil na spodní straně nádržky je znečištěný nebo vadný.	Omyjte vodní nádržku a prstem uvolněte ventil, který se nachází pod nádržkou.
	Ventil je ucpaný vodním kamenem.	Odvápněte přístroj podle uvedených pokynů.

PROBLÉMY	MOŽNÉ PŘÍČINY	ŘEŠENÍ
Voda prosakuje pod přístrojem.	Dochází k internímu úniku vody.	Přesvědčte se, že je správně nasazená nádržka. Pokud problém přetrvává, nepoužívejte přístroj a obraťte se na autorizované servisní středisko.
Čerpadlo je nezvykle hlučné.	V nádržce není voda.	Naplňte nádržku na vodu a znovu zapněte čerpadlo (viz část: PRVNÍ POUŽITÍ). Nedovolte, aby se nádržka úplně vyprázdnila.
Espresso uniká po stranách držáku filtru.	Držák filtru není správně umístěný.	Držák filtru nasadte do správné polohy a zajistěte ho (otáčejte zleva doprava, až se zastaví).
		Odstraňte přebytečnou kávu, která vám brání úplnému zajištění držáku filtru.
	Okraj držáku filtru je zanesený kávou.	Odstraňte přebytečnou kávu a vyčistěte vlhkou houbou mřížku, kterou protéká voda.
Espresso špatně chutná.	Po odvápnění nebyl správně proveden vyplachovací cyklus.	Přístroj vypláchněte podle uvedených pokynů a zkontrolujte kvalitu kávy.
Šálky nejsou naplněny rovnoměrně.	Je zanesený držák filtru.	Další informace o čištění držáku filtru se nachází v kapitole ČIŠTĚNÍ A ÚDRŽBA .
Přístroj nefunguje.	Čerpadlo je nefunkční kvůli nedostatku vody.	Naplňte nádržku na vodu a znovu zapněte čerpadlo (viz část: PRVNÍ POUŽITÍ). Nedovolte, aby se nádržka úplně vyprázdnila.
	Odnímatelná nádržka na vodu je nesprávně nasazená.	Nasadte nádržku na vodu správným způsobem.
	Přístroj není připojen.	Přesvědčte se, že je přístroj zapnutý.

PROBLÉMY	MOŽNÉ PŘÍČINY	ŘEŠENÍ
Tryska nefunguje nebo vytváří málo pěny.	Pěnová tryska není správně nasazena.	Zkontrolujte, jestli je příslušenství na přístroji správně namontováno: vyjměte ho a pomocí silného pohybu směrem nahoru znovu nasadte na závěsné rameno.
	Mléko je příliš horké.	Použijte čerstvé pasterizované mléko nebo mléko s prodlouženou trvanlivostí, které není dlouho otevřené.
	V parní trysce je příliš mnoho vodního kamene.	Odvápněte parní trysku podle kapitoly ODVÁPNĚNÍ .
	Nádoba nemá vhodný tvar.	Postupujte podle pokynů pro pění mléka (kapitola FUNKCE PÁRY)
U tlačítka pro 1 šálek espressa střídavě bliká bílá a oranžová kontrolka a u tlačítka pro 2 šálky espressa svítí bílá kontrolka	Přístroj je potřeba odvápnit.	Odvápněte přístroj (viz odstavec: ODVÁPNĚNÍ)
Tlačítko Zapnutí svítí bíle, tlačítka pro 2 espressa blikají a současně bliká oranžová kontrolka tlačítka pro páru.	Teplota v ohřivači je příliš vysoká či nízká nebo je poškozený snímač teploty.	Přístroj na chvíli vypněte a pak jej znovu zapněte. Pokud problém přetrvává, obraťte se na autorizované servisní středisko.
Svítí bílá kontrolka tlačítka zapnutí, střídavě oranžově bliká kontrolka tlačítek pro 2 espressa.	Nedostatek vody v nádržce na vodu, je zanesený vodní okruh nebo je poškozený průtokoměr.	Nalijte vodu do nádržky na vodu. Pokud problém přetrvává, obraťte se na autorizované servisní středisko.
Svítí bílá kontrolka tlačítka zapnutí, oranžově bliká kontrolka tlačítka pro páru.	Přístroj se zahřívá nebo se předehřívá pára, ale spínač není v poloze předehřívání.	Přesuňte spínač zpět do polohy pro předehřívání
	Pokračujte v přípravě horké vody déle než 60 sekund	Otočte spínač zpět do polohy pro předehřívání. Přístroj může znovu připravovat horkou vodu.
	Pokračujte v přípravě páry déle než 60 sekund	Otočte spínač zpět do polohy pro předehřívání. Přístroj může znovu připravovat páru.

Pokud není možné zjistit příčinu poruchy, obraťte se na autorizovaného prodejce. Přístroj nikdy nerozebírejte (v případě rozebrání přístroje propadá záruka)!

KONEC ŽIVOTNOSTI ELEKTRICKÉHO NEBO ELEKTRONICKÉHO PRODUKTU



Podílíme se na ochraně životního prostředí!

- ➊ Produkt obsahuje mnoho materiálů, které lze znovu využít nebo recyklovat.
- ➋ Odevzdejte ho na sběrném místě odpadů nebo v autorizovaném servisním středisku, kde budou vědět, jak s ním řádně naložit.

POPIS

- | | |
|-----------------------------|---------------------------------|
| A Vyberateľná nádrž na vodu | H Odkvapkávacia mriežka |
| B Držiak šálky | I Odkvapkávacia miska |
| C Hlavný vypínač | J Napájací kábel |
| D Ovládací panel | K Odmerka – vtláčadlo na kávu |
| E Hlava držiaka filtra | L Gombík |
| F Držiak filtra | L1 Poloha O: predohrev |
| F1 Filter na 1 šálku | L2 Príprava horúcej vody a pary |
| F2 Filter na 2 šálky | M Tlačidlo na 1 šálku espresso |
| F3 Filter na kávové podušky | N Tlačidlo na 2 šálky espresso |
| G Parná tryska | O Tlačidlo pary |
| G1 Napeňovacia tryska | |

TECHNICKÉ ÚDAJE

- Čerpadlo: 15 barov
- Príslušenstvo: 3 filtre (na 1 šálku, 2 šálky a mäkké podušky), odmerka/vtláčadlo na kávu
- Funkcia pre paru
- Vyberateľná nádrž (objem 1 l)
- Výkon: 1 400 W
- Napätie: 220 – 240 V
- Bezpečnostné prvky proti prehriatiu
- Rozmery: 280 x 143 x 285 mm
- Automatické vypnutie po 30 minútach



DÔLEŽITÉ!

Pracovné napätie: tento spotrebič je určený iba na 230 V napájanie striedavým prúdom.
Typ použitia: Tento výrobok je určený LEN NA POUŽITIE V DOMÁCNOSTI.

UŽITOČNÉ TIPY

Odporúča sa použitie čerstvo praženej kávy. Prípadné informácie vám poskytne odborník na praženie kávy. Káva si uchová svoju čerstvosť len niekoľko týždňov po pražení. Správne balenie môže zlepšiť a predĺžiť chuťové vlastnosti kávy. Ak si nie ste istí kvalitou balenia, vyberte si nedávno praženú kávu.

Akú kávu by ste si mali vybrať?

- Pre aromatickú kávu

Vyberte si čisté kávy Arabica alebo tie, ktoré sú prevažne zložené z kávy Arabica.

Uprednostnite remeselne upraženú kávu, pretože prináša väčšiu zložitosť a jemnosť chute. Pre rôzne príchuťe vyskúšajte kávu originálneho pôvodu.

- Pre intenzívnu kávu

Vyberte si kávu zmiešanú s Robustou - nie špecificky 100 % Arabica - alebo s talianskymi praženými kávami alebo špecifickými talianskymi príchuťami kávy.

- Mletú kávu skladujte v chladničke, jej chuť sa zachová dlhšie.
- Nenapíňajte držiak filtra po okraj; použite odmerku (1 odmerka na 30 ml espresso, 2 odmerky na 2 x 30 ml espressá). Odstráňte všetku prebytočnú kávu z držiaka filtra.
- Ak ste spotrebič nepoužívali dlhšie ako 5 dní, vyprázdnite a vypláchnite nádrž na vodu.
- Pred vybratím nádržky na vodu sa vždy uistite, či je spotrebič vypnutý.
- Vždy sa uistite, že je spotrebič umiestnený na rovnom a stabilnom povrchu.

PRVÉ POUŽITIE ALEBO AK SA STROJ DLHŠÍ ČAS NEPOUŽÍVAL











DÔLEŽITÉ! Na spotrebič nekladte predmety, ktoré vytvárajú teplo.



DÔLEŽITÉ! Bezpečnostné inštrukcie sú súčasťou spotrebiča. Prečítajte si ich pozorne pred použitím nového spotrebiča.

OPLACHOVANIE SYSTÉMU PRED PRVÝM POUŽITÍM

Ak chcete získať skvelý prvý pohár kávy, dôrazne odporúčame, aby ste espresso stroj vypláchni teplou vodou podľa nasledujúcich pokynov:

1. Vyberte nádrž na vodu **(A) (1)** a naplňte ju **(2)**. Hladina vody nesmie prekročiť značku „MAX“ na nádržke a mala by mať objem aspoň 300 ml (čo zodpovedá 2 veľkým šálkam). Potom ju vložte späť do zariadenia a uistite sa, že je zatvorený kryt **(3)**.
2. Pripojte zariadenie k sieťovej zásuvke **(4)**.
3. Skontrolujte, či je gombík **(L)** nastavený do polohy predohrevu **(L1)**.
4. Na ovládacom paneli **(D)** stlačte hlavný vypínač **(C) (5)**. Kontrolka hlavného vypínača svieti, a kontrolky tlačidiel espresso   blikajú nabieleno **(6)**. Zariadenie sa predhrieva.
5. Filter **(F2) (7)** bez kávy vložte do držiaka filtra. Zasuňte držiak filtra na miesto a otočte ho doprava, kým sa nezastaví **(8)**.
6. Umiestnite 2 šálky pod držiak filtra.
7. Keď teplota dosiahne predvolenú hodnotu, biele kontrolky tlačidiel espresso budú naďalej svietiť. Stlačte tlačidlo na 2 espressá  **(9)**, tlačidlo bliká nabieleno. Zariadenie začne vypúšťať vodu **(10)**. Po ukončení biela kontrolka tlačidiel espresso   stále svieti.
8. Stlačte tlačidlo pary  **(11)**. Biela kontrolka tlačidiel espresso   nesvieti, oranžová kontrolka tlačidla pary stále svieti, zariadenie sa predhrieva.
9. Umiestnite parnú trysku **(G1)** do nádoby naplnenej vodou **(12)**.
10. Otočte gombík **(L)** z polohy predohrevu **(L1)** do polohy pary **(L2) (13)**, biela kontrolka tlačidla pary  bliká, zariadenie začína produkovať paru. Nechajte vodu zohriať 20 sekúnd a potom otočte gombík späť do polohy predohrevu **(L1) (14)**.

PRÍPRAVA ESPRESSA



DÔLEŽITÉ!





Ak sa funkcia espresso používa po prvýkrát, spotrebič sa musí vyčistiť podľa postupu uvedenom v odseku „PRVÉ POUŽITIE“.



DÔLEŽITÉ! Aby ste zabránili postriekaniu horúcou vodou, pred prípravou kávy skontrolujte, či bol držiak filtra utiahnutý až na doraz. Neodstraňujte držiak filtra, keď voda tečie, pretože spotrebič je stále pod tlakom.



S mletou kávou

Typ kávy, ktorú ste si vybrali, určuje silu a chuť vášho espresso: čím jemnejšie je zomletá vaša káva, tým intenzívnejšie bude vaše espresso.

1. Naplňte nádrž na vodu pitnou vodou **(2)** a nainštalujte ju späť do spotrebiča a uistite sa, že je správne umiestnená **(3)**.
2. Pripojte zariadenie k sieťovej zásuvke **(4)**.
3. Zariadenie zapnete stlačením hlavného vypínača **(C) (5)**, kontrolka hlavného vypínača sa rozsvieti a kontrolky tlačidiel espresso   blikajú nabieleno **(6)**. Zariadenie sa predhrieva. Keď teplota dosiahne predvolenú hodnotu, biele kontrolky tlačidiel espresso budú naďalej svietiť.
4. Pomocou odmerky **(K)**, 1 lyžica = 1 odmerka = 1 espresso **(15, 16)** pridajte zomletú kávu do filtra pre 1 alebo 2 šálky **(F1, F2)** a potom ju zatlačte pomocou vtláčadla **(17)** krúživým pohybom. Po zatlačení by káva v odmerke nemala prekročiť úroveň MAX. Pre dosiahnutie najvyššej kvality je potrebné kávu dobre stlačiť. Odstráňte všetku prebytočnú kávu z držiaka filtra **(18)**.
5. Zasuňte držiak filtra na miesto a otočte ho doprava, kým sa nezastaví **(19)**.
6. Umiestnite šálku alebo 2 šálky pod držiak filtra.
7. Stlačte tlačidlo na 1 espresso  alebo tlačidlo na 2 espressá  **(20)** podľa počtu šálok, ktoré si chcete vychutnať **(15)**. Biela kontrolka zvoleného tlačidla bude blikáť, zariadenie začne pripravovať kávu **(21)**. Keď je káva hotová, biela kontrolka tlačidiel espresso ostane svietiť. Káva je pripravená.
8. Odstiňte držiak filtra otočením doľava **(22)** a vyberte ho zo spotrebiča. Nedotýkajte sa filtra, pretože je horúci. Filter vyprázdnite. Vyberte filter z držiaka filtra.
9. Umyte filter a držiak filtra pod tečúcou vodou, aby ste odstránili zvyšok kávy **(23)**.



S kávovými poduškami

Zariadenie je kompatibilné so všetkými bežnými kávovými poduškami **(F3)**. Poznámka: Pre väčšie kávové podušky odporúčame použiť filter pre 1 šálku. V prípade podušky na prípravu espresso použite filter na podušky.

1. Vložte filter na kávové podušky do držiaka filtra.
2. Vrecúško vložte čo možno najviac do stredu držiaka filtra. Na správne umiestnenie kávového vrecúška v držiaku filtra postupujte podľa pokynov na obale kávových vrecúšok.
3. Aby ste mohli začať s varením kávy, pripravte zariadenie podľa krokov 1 – 3 v časti „S mletou kávou“ a stlačte tlačidlo  alebo .

FUNKCIA PRE PARU

Príprava kapučína

1. Do dostatočne veľkých šálok pripravte espresso podľa vyššie uvedeného postupu.
2. Stlačte tlačidlo pary  (11). Biela kontrolka tlačidiel espressa   nesvieti, oranzová kontrolka tlačidla pary stále svieti, zariadenie sa predhrieva.
3. Naplňte nádobu približne 60 až 100 ml studeného mlieka.

Poznámka:

- Najlepšie výsledky dosiahnete, ak použijete úzku a relatívne malú nádobu, ktorú môžete nasunúť pod parnú dýzu.
 - Pri výbere veľkosti nádoby na mlieko majte na pamäti, že objem mlieka sa zvýši dvakrát až trikrát.
 - Odporúčame používať pasterizované mlieko alebo mlieko UHT pri teplote chladničky. Vyhnite sa použitiu nepasterizovaného alebo odtučneného mlieka.
4. Umiestnite parnú trysku (G1) do nádoby naplnenej mliekom.
 5. Otočte gombík (L) z polohy predohrevu (L1) do polohy pary (L2) (25), biela kontrolka tlačidla pary bliká, zariadenie začína produkovať paru.

Poznámka: Pre dosiahnutie najlepších výsledkov speňte mlieko v blízkosti dna nádoby približne 10 sekúnd. Dávajte pozor, aby ste sa nedotkli dna. Potom pomaly nakláňajte nádobu a presúvajte trysku smerom nahor, až kým nie je takmer na povrchu mlieka. Uistite sa, že sa tryska nevynorí z mlieka. Ak chcete získať veľkú penu, pohybujte nádobou do kruhu (26).

6. Po najlepšom možnom napnení mlieka otočte gombík späť do polohy predohrevu (27).

Poznámka: Aby ste predišli prehriatiu mlieka, nepoužívajte parný systém dlhšie ako 45 sekúnd (pre 100 ml mlieka).

7. Naneste spenené mlieko do šálky/šálok s espressom.

Poznámka:

- Ak si želáte pripraviť viac ako jedno kapučíno, najskôr pripravte všetky espressa a potom speňte mlieko.
- Ihneď po použití vyčistite parnú trysku. Budete mať istotu, že sa v nej neusadia zvyšky mlieka. Pozri časť „Čistenie parnej trysky“.



DÔLEŽITÉ! Varovanie! Aby ste zabránili špliechaniu mlieka, nevyberajte trysku z mlieka pri použití režimu „pary“.



DÔLEŽITÉ! Varovanie! Parná tryska je stále horúca! Dávajte pozor, aby ste sa nepopálili!





DÔLEŽITÉ! Po vypnutí funkcie pary ihneď a opatrne vyčistite trysku, ako je uvedené v časti: ČISTENIE A ÚDRŽBA.

Príprava horúcej vody



1. Spotrebič je v pohotovostnom režime.
2. Nádobu umiestnite pod parnú trysku.
3. Gombík otočte do polohy (L2) (25). Biele kontrolky tlačidiel espressa sa vypnú, biela kontrolka tlačidla pary bliká. Zariadenie začne pripravovať horúcu vodu a zastaví sa po otočení gombíka späť do polohy predohrevu (L1) (27).

4. Biele kontrolky tlačidiel espressa stále svietia, biela kontrolka tlačidla pary nesvieti.

DOBRE VEDIEŤ – POSTUP PO POUŽITÍ PARY



- Ak chcete pripraviť espresso po použití funkcie pre paru, musíte nechať kávovar vychladnúť, aby nedošlo k spáleniu kávy.
- Stlačte tlačidlo pary , ak oranzová kontrolka   tlačidiel espressa bliká, znamená to, že teplota v parnej nádobe je príliš vysoká, preto teraz kávu nepripravujte. Je potrebné znížiť teplotu.
- Ponorte parnú trysku do nádoby naplnenej 60 ml vody.
- Na prípravu horúcej vody otočte gombík z polohy predohrevu (L1) späť do polohy pary (L2) (25). Prerušte prípravu horúcej vody, kým teplota neklesne na predvolenú hodnotu, a potom otočte gombík z polohy pary do polohy predohrevu. Biela kontrolka tlačidiel espressa stále svieti.

NASTAVENIE OBJEMU KÁVY

1. Spotrebič je v pohotovostnom režime.
2. Stlačte tlačidlo  alebo  na 3 sekundy. Oranzová kontrolka zvoleného tlačidla espressa bliká.
3. Uvoľnite tlačidlo a začnite nastavovať objem kávy.
4. Stlačte tlačidlo ihneď, ako sa dosiahne požadovaný objem.
5. Obe tlačidlá espressa blikajú 3-krát oranzovou kontrolkou, aby sa potvrdilo nové nastavenie.
6. Spotrebič sa vráti do pohotovostného režimu.

Poznámka: Programovateľné množstvo pre 1 šálku espressa (15 – 65 ml, predvolený objem 30 ml), 2 šálky (30 – 130 ml, predvolený objem 60 ml).

OBNOVENIE PREDVOLENÉHO OBJEMU KÁVY

1. Zariadenie je v stave predohrevu pary.
2. Stlačte tlačidlo  na 3 sekundy. Oranzová kontrolka 2 tlačidiel espressa   raz zabliká.
3. Vodné čerpadlo sa raz spustí.
4. Predvolený objem kávy je teraz obnovený.
5. Zariadenie sa vráti do stavu predohrevu pary.

ČISTENIE A ÚDRŽBA

Pred každým čistením vytiahnite zástrčku zo zásuvky (J) a najprv nechajte spotrebič vychladnúť.

- **Spotrebič:** Očistite vonkajšiu časť spotrebiča vlhkou špongiou, keď to považujete za potrebné. Nepoužívajte saponát a abrazívne čistiace prostriedky. Na čistenie kávovaru nepoužívajte rozpúšťadlá ani abrazívne čistiace prostriedky.
- **Nádrž na vodu:** Pravidelne vyplachujte vnútro nádrže. Keď sa v nádrži objaví jemný biely povlak, spotrebič odvápnite (pozrite si časť o odvápnení).
- **Odkvapkávací miska:** Vyčistite odkvapkávaciu misku (II) a mriežku (H) pomocou vody s trochou jemného čistiaceho prostriedku (30-31). Opláchnite a osušte.
- **Držiak filtra, filtre:** Držiak filtra pravidelne čistite vlhkou handričkou, aby ste odstránili prípadné zvyšky kávy prilepené na povrchu. Ak sa kávovar nepoužíval dlhší čas, nekladte držiak filtra späť na svoje miesto. Predĺži sa tým životnosť vodotesného tesnenia na varnej hlave. Na odstránenie usadenín, ktoré by mohli blokovať prietok filtra pre 1 alebo 2 šálky, môžete použiť ihlu.





- **Parná tryska:** Aby ste zabránili zaschnutiu mlieka vo vnútri trysky, vyčistite ju po každom použití. Postupujte podľa krokov pre spenenie mlieka nahradením 100 ml mlieka 60 ml vody. Po vypnutí pary parnú trysku rýchlo a opatrne očistite vlhkou špongiou (aby ste odstránili všetky zvyšky). Potiahnite trubičku parnej trysky smerom nadol. Opatrne vyčistite parnú trysku vlažnou vodou **(28) (29)**. Trubičku nasadte späť na parnú trysku.



DÔLEŽITÉ! Varovanie! Žiadne časti tohto spotrebiča neumývajte v umývačke riadu.

ODVÁPNIENIE

Spotrebič možno odvápnit' kedykoľvek, aj keď kontrolka odvápnenia nesvieti. Avšak kávovar automaticky počíta cykly použitia a upozorní vás, keď bude nutné zariadenie odvápnit': keď biela a oranžová kontrolka tlačidla na 1 šálku espressa  striedavo blikajú a biela kontrolka tlačidla na 2 šálky espressa stále svieti, zariadenie je nutné odvápnit'.

1. Odvápnovací prostriedok pripravte v súlade s pokynmi výrobcu, nalejte ho do nádrže na vodu a doplňte cca. 750 ml pitnej vody **(2)**. Nádrž vložte do zariadenia **(3)**.
2. Pod výpusty umiestnite nádobu s objemom najmenej 1 liter.
3. Vložte držiak filtra bez filtra.
4. Súčasným stlačením tlačidiel na 1 šálku a 2 šálky  espressa na 3 sekundy prejdete na program automatického odvápnenia.  Biela kontrolka a  biela kontrolka striedavo blikajú. Uvoľnite tlačidlá, zariadenie automaticky prejde do stavu odvápnenia. Vodné čerpadlo pracuje 10 sekúnd, zastaví sa na 120 sekúnd a tieto cykly prebiehajú, kým sa nádrž na vodu nevyprázdni.
5. Po ukončení odvápnenia zostanú svietiť biele kontrolky   2 tlačidiel espressa.
6. Nalejte pitnú vodu do nádrže a vypláchnite celý systém prietoku vody (bez použitia kávy, opakujte kroky prípravy kávy, prípravy horúcej vody a naparovania).



DÔLEŽITÉ! Po odvápnení opláchnite 2 – 3 krát čistou vodou (bez kávy), ako je to opísané v časti „PRVÉ POUŽITIE“. Nezabudnite vypláchnuť trysku. Zariadenie je teraz odvápnené a znovu pripravené na ďalšie použitie.

Záruka sa nevzťahuje na žiadne opravy kávovaru v prípade:

- neprebehlo odvápnenie,
- sa nahromadil vodný kameň,
- bolo príslušenstvo umyté v umývačke riadu.

ZÁRUKA

Na toto zariadenie poskytuje výrobca dvojročnú záruku. Tento výrobok je určený len na použitie v domácnosti. Výrobca nenesie žiadnu zodpovednosť a záruka sa nevzťahuje na žiadne komerčné použitie, nevhodné použitie alebo nedodržanie pokynov.

Na akékoľvek opravy, ktoré je nutné vykonať v dôsledku hromadenia vodného kameňa, sa záruka nevzťahuje.

V prípade akýchkoľvek popredajných problémov alebo ohľadom náhradných dielov kontaktujte autorizované servisné stredisko.

RIEŠENIE PROBLÉMOV

PROBLÉMY	MOŽNÉ PRÍČINY	RIEŠENIA
Káva je veľmi vlhká.	Nepoužili ste dostatočné množstvo kávy.	Pridajte viac kávy.
Espresso tečie príliš pomaly.	Káva je príliš jemná, príliš hrubá alebo príliš mäsitá.	Vyberte si o niečo hrubšie zomletie kávy.
	Držiak filtra je znečistený.	Vyčistite držiak filtra podľa pokynov v časti: ČISTENIE A ÚDRŽBA
	Hlava držiaka filtra je upchatá.	Po ochladení spotrebiča vyčistite mriežku, cez ktorú preteká voda pomocou vlhkej špongie.
	Zariadenie je zanesené vodným kameňom.	Odvápnite zariadenie podľa pokynov.
	Používate príliš veľa kávy.	Pri plnení filtra dodržiavajte maximálne limity.
Po príprave espressa z držiaka filtra vyteká nepretržitý prúd vody.	Zariadenie je zanesené vodným kameňom, pretože voda je veľmi tvrdá.	Ihneď odvápnite zariadenie podľa pokynov.
V šálke sa nachádza kávová usadenina.	Držiak filtra je upchatý.	Vyčistite držiak filtra v horúcej vode.
	Káva je príliš jemná.	Zvoľte o niečo hrubšie zomletie kávy.
	Tesnenie na hlave držiaka filtra je upchaté.	Očistite držiak filtra a tesnenie vlhkou špongiou.
Espresso nie je spenené.	Káva je príliš stará.	Používajte čerstvo zomletú kávu.
	Zomletá káva nie je vhodná na výrobu espressa.	Použite jemnejšie zomletú kávu.
	V držiaku filtra je príliš málo kávy.	Pridajte viac kávy.
Nádržka na vodu netesní pri jej premiestňovaní.	Ventil na dne nádržky je znečistený alebo poškodený.	Umyte nádrž na vodu a ventil ovládajte prstom, ktorý je pod nádržou.
	Ventil je zablokovaný kalcifikovanými usadeninami.	Odvápnite zariadenie podľa pokynov.

PROBLÉMY	MOŽNÉ PRÍČINY	RIEŠENIA
Únik vody pod spotrebičom.	Dochádza k internému úniku.	Skontrolujte, či je nádrž správne umiestnená. Ak problém pretrváva, spotrebič nepoužívajte a obráťte sa na schválené servisné stredisko.
Čerpadlo je neobvykle hlučné.	Žiadna voda v nádrži.	Naplňte nádrž na vodu a reštartujte čerpadlo (pozrite si časť: PRVÉ POUŽITIE). Zabráňte úplnému vyprázdneniu nádržky.
Espresso vyteká po stranách držiaka filtra.	Držiak filtra nie je správne umiestnený.	Nasadte držiak filtra do správnej polohy a zaistite ho (otočte zľava doprava, až kým sa nezastaví). Odstráňte prebytočnú kávu, ktorá zabraňuje úplnému zaisteniu držiaka filtra.
	Okraj držiaka filtra je upchatý kávou.	Odstráňte prebytočnú kávu a vyčistite mriežku, cez ktorú preteká voda pomocou vlhkej špongie.
Vaše espresso chutí zle.	Po odvápnovaní sa oplachovací cyklus nevykonal správne.	Vypláchnite zariadenie v súlade s pokynmi a skontrolujte kvalitu kávy.
Šálky neboli naplnené rovnomerne.	Držiak filtra je upchatý.	Informácie o čistení držiaka filtra nájdete v časti ČISTENIE A ÚDRŽBA .
Spotrebič nefunguje.	Čerpadlo je vypnuté kvôli nedostatku vody.	Naplňte nádrž na vodu a reštartujte čerpadlo (pozrite si časť: PRVÉ POUŽITIE). Zabráňte úplnému vyprázdneniu nádrže.
	Vyberateľná nádrž na vodu je nesprávne umiestnená.	Nádrž na vodu umiestnite správne.
	Spotrebič nie je pripojený.	Skontrolujte, či je zariadenie zapnuté.

PROBLÉMY	MOŽNÉ PRÍČINY	RIEŠENIA
Tryska nefunguje alebo vytvára málo peny.	Napeňovacia tryska nie je správne nainštalovaná.	Skontrolujte, či je príslušenstvo správne namontované na zariadení: odstráňte ho a nainštalujte ho na otočné rameno pevným pohybom nahor.
	Mlieko je príliš horúce.	Používajte čerstvé, pasterizované alebo UHT mlieko, ktoré ste otvorili len nedávno.
	Na parnej tryske sa nachádza prebytočný vodný kameň.	Parnú trysku odvápnite podľa pokynov v časti ODVÁPNENIE .
	Tvar nádoby nie je vyhovujúci.	Riadte sa pokynmi na spenenie mlieka (časť venovaná FUNKCII PRE PARU)
Biela kontrolka a oranžová kontrolka tlačidla na 1 šálku espressa a striedavo blikajú a biela kontrolka tlačidla na 2 šálky espressa stále svieti	Spotrebič je potrebné odvápnit.	Spotrebič odvápnite (pozrite si odsek: ODVÁPNENIE)
Biela kontrolka hlavného vypínača stále svieti, zároveň svieti oranžová kontrolka 2 tlačidiel espressa a tlačidlo pary.	Teplota parnej nádoby je príliš vysoká alebo príliš nízka alebo je poškodený snímač teploty.	Zariadenie na chvíľu vypnite a potom znova zapnite. Ak problém pretrváva, obráťte sa na schválené servisné stredisko.
Biela kontrolka hlavného vypínača stále svieti, oranžové kontrolky 2 tlačidiel espressa striedavo blikajú.	Nedostatok vody v nádrži na vodu alebo prietok vody nie je plynulý alebo je poškodený prietokomer.	Do nádrže na vodu nalejte vodu. Ak problém pretrváva, obráťte sa na schválené servisné stredisko.
Biela kontrolka hlavného vypínača stále svieti, oranžová kontrolka tlačidla pary bliká.	Zariadenie sa zahrieva alebo predhrieva na použitie pary, ale gombík nie je v polohe predohrevu.	Posuňte gombík späť do polohy predohrevu
	Pokračujte v príprave horúcej vody viac ako 60 sekúnd	Otočte gombík späť do polohy predohrevu. Zariadenie môže znova pripravovať horúcu vodu.
	Pokračujte v príprave pary viac ako 60 sekúnd	Otočte gombík späť do polohy predohrevu. Zariadenie môže znova pripravovať paru.

Ak nie je možné určiť príčinu poruchy, obráťte sa na autorizovaného predajcu. Spotrebič nikdy nerozoberajte. (ak sa spotrebič rozoberie, zruší sa záruka).

ELEKTRICKÉ ALEBO ELEKTRONICKÉ VÝROBKY NA KONCI ŽIVOTNOSTI



Zúčastňujeme sa na ochrane životného prostredia!

- ① Váš produkt obsahuje množstvo materiálov, ktoré je možné znova použiť po recyklácii.
- ➔ Odovzdajte ho na zbernom mieste alebo v schválenom servisnom stredisku, kde sa postarajú o jeho správnu likvidáciu.

LEÍRÁS

- | | |
|-------------------------------|--------------------------------------|
| A Kivehető víztartály | H Cseppfelfogó tálca rács |
| B Pohártartó tálca | I Cseppfelfogó tálca |
| C Be/ki gomb | J Hálózati kábel |
| D Kezelőpanel | K Kanál/tömítő |
| E Filtertartó fej | L Gomb |
| F Filtertartó | L1 O állás: előmelegítés |
| F1 Filter – 1 csésze | L2 Forróvíz- és gőzelőállítás |
| F2 Filter – 2 csésze | M 1 csésze eszpresszó gomb |
| F3 Filter kávépárnához | N 2 csésze eszpresszó gomb |
| G Gőzkivezető cső | O Gőz gomb |
| G1 Tejhabosító fúvóka | |

MŰSZAKI ADATOK

- Szivattyú: 15 bar
- Tartozékok: 3 csészefilter (1 csésze, 2 csésze és puha párna), mérőkanál/tömítő
- Gőz funkció
- Kivehető tartály (1 literes kapacitás)
- Teljesítmény: 1400 W
- Feszültség: 220–240 V
- Túlmelegedés elleni biztonsági berendezések
- Méretek: 280 x 143 x 285 mm
- Automatikus kikapcsolás 30 perc után



FONTOS!

Működési feszültség: ez a készülék kizárólag 230 V -os váltakozó árammal működik.
Használat típusa: ez a készülék KIZÁRÓLAG OTTHONI HASZNÁLATRA alkalmas.

HASZNOS TIPPEK

Javasoljuk, hogy frissen pörkölt kávéet használjon. Tanácsért forduljon kávé pörkölést végző szakemberhez. Pörkölés után a kávé csupán néhány hétig őrzi meg frissességét. A megfelelő csomagolás javíthatja és segíthet megőrizni a kávé ízét. Ha nem biztos a csomagolás minőségében, válasszon olyan kávéet, amelyet nemrég pörköltek.

Milyen kávéet válasszon?

- Aromás kávéhoz
Válasszon tisztán Arabica kávéet, vagy olyan kávékeveréket, amely főként Arabica kávéet tartalmaz. Részesebben előnyben a kézműves pörkölt kávékat, mivel ezek komplexebbek és finomabbak is. Többféle ízért próbálja ki a tiszta eredetű kávékat.
- Intenzív kávéhoz
Válasszon Robustával kevert kávékat – nem kifejezetten 100% Arabicát –, olasz pörkölésű kávékat, esetleg bizonyos olaszos ízesítésű kávékat.

- Az őrölt kávé tartása a hűtőszekrényben, mert így hosszabb ideig megőrzi az ízét.
- Ne töltsön a filtertartót a karimáig; használja a mérőkanalat (1 kanál 30 ml presszókávéhoz, 2 kanál 2 x 30 ml presszókávéhoz). A felesleges kávé távolítsa el a filtertartóról.
- Ha több mint 5 napja nem használta a készüléket, ürítse ki és öblítse ki a víztartályt.
- Mindig kapcsolja ki a készüléket, mielőtt feltöltés vagy kiürítés céljából eltávolítja a víztartályt.
- A készüléket mindig sima, stabil felületen helyezze el.

ELSŐ HASZNÁLATKOR VAGY HA HOSSZÚ IDEJE NEM HASZNÁLTA A GÉPET



FONTOS! Ne tegyen fűtőelemeket a készülékre.



FONTOS! A biztonsági utasításokat tartalmazó kézikönyv a készülék részét képezi. Kérjük, figyelmesen olvassa el az új készülék használata előtt.

A RENDSZER ÁTÖBLÍTÉSE AZ ELSŐ HASZNÁLAT ELŐTT

Ahhoz, hogy már az első csésze kávé is kitűnő ízű legyen, nyomtatékosan javasoljuk, hogy az eszpresszógépet az alábbi utasítások szerint forró vízzel öblítse ki:

1. Vegye le a víztartályt **(A) (1)**, és töltsön meg **(2)**. A vízszint ne haladja meg a tartály „MAX” jelzését, de legyen legalább 300 ml (= 2 nagy csészényi). Ezután helyezze vissza a készülékre, és ügyeljen, hogy a fedél **(3)** le legyen zárva.
2. Csatlakoztassa a készüléket a hálózati aljzathoz **(4)**.
3. Győződjön meg arról, hogy a gomb **(L)** előmelegítési pozícióba **(L1)** van állítva.
4. Nyomja meg a kezelőpanelen **(D)** a Be gombot **(C) (5)**. A gomb világítani kezd, és az eszpresszó gombok fényei fehéren villognak **(6)**. A készülék előmelegszik.
5. Tegyen egy filtert **(F2) (7)** kávé nélkül a filtertartóba. Illessze a filtertartót a helyére, és ütközésig fordítsa jobbra **(8)**.
6. Tegyen két csészét a filtertartó alá.
7. Amikor a hőmérséklet eléri az előre beállított értéket, az eszpresszó gombok folyamatosan világítanak. Nyomja meg a 2 eszpresszó gombot **(9)**, a gomb fehéren villog. A gép elkezd kiengedni a vizet **(10)**. Amikor a gép végzett a művelettel, az eszpresszó gombok továbbra is fehéren világítanak.
8. Nyomja meg a gőz gombot **(11)**. Az eszpresszó gombok már nem világítanak fehéren, a gőz gomb narancssárgán világít, és a gép előmelegszik.
9. Helyezze a gőzkivezető csövet **(G1)** egy vízzel teli edénybe **(12)**.
10. Fordítsa a gombot **(L)** előmelegítés pozícióból **(L1)** gőz pozícióba **(L2) (13)**, a gőz gomb fehéren villog, a gép elkezd gőzt készíteni. 20 másodpercig hagyja a vizet melegedni, majd fordítsa vissza a gombot előmelegítés pozícióba **(L1) (14)**.

PRESSZÓKÁVÉ KÉSZÍTÉSE



FONTOS!

Ha első alkalommal használja az eszpresszó funkciót, a készüléket az „ELSŐ HASZNÁLAT” című bekezdésben leírtak szerint ki kell tisztítani.



FONTOS! A forró víz kifröccsenésének elkerülése érdekében kávéfőzés előtt ellenőrizze, hogy a filtertartó ütközésig rögzítve van-e. Ne vegye ki a filtertartót, miközben folyik a víz, mert ekkor a készülék még nyomás alatt áll.

Őrölt kávéval

A kiválasztott kávéfajta határozza meg a presszókávé erejét és ízét: minél finomabb az őrölt kávé, annál intenzívebb lesz a presszókávé.

1. Töltsön fel a víztartályt ivóvízzel **(2)**, majd helyezze vissza a készülékre, ügyelve arra, hogy a helyére kerüljön **(3)**.
2. Csatlakoztassa a készüléket a hálózati aljzathoz **(4)**.
3. A Be gomb **(C) (5)** megnyomásával kapcsolja be a gépet, a Be gomb világítani kezd, az eszpresszó gombok pedig fehéren villognak **(6)**. A készülék előmelegszik. Amikor a hőmérséklet eléri az előre beállított értéket, az eszpresszó gombok folyamatosan világítanak.
4. A mérőkanállal **K**, 1 kanál = 1 adag = 1 presszókávé) helyezze az őrölt kávé az 1 csészés vagy 2 csészés filterbe **(F1, F2) (15, 16)**, majd a tömítő **(17)** segítségével, körkörös mozdulatokkal tömörítse le. Az összetömörített kávé nem haladhatja meg a MAX szintet. A legjobb eredmény érdekében alaposan tömörítse le a kávé. A filtertartóról **(18)** távolítsa el a felesleges kávé.
5. Illessze a filtertartót a helyére, majd ütközésig fordítsa jobbra **(19)**.
6. Helyezzen egy vagy két csészét a filtertartó alá.
7. Attól függően, hogy hány csésze kávé szeretne készíteni **(15)**, nyomja meg az 1 vagy a 2 eszpresszó gombot **(20)**. A kiválasztott gomb fehéren villog, és a készülék elkezd főzni a kávé **(21)**. Amikor elkészült a kávé, az eszpresszó gombok ismét folyamatosan fehéren világítanak. A kávé elkészült.
8. Balra fordítva oldja ki a filtertartót **(22)**, és vegye ki a készülékből. Ne érje hozzá a filterhez, mert forró. Ürítse ki a filtert. Vegye ki a szűrőt a filtertartóból.
9. Folyó vízzel mossa le a szűrőt és a filtertartót **(23)**, hogy eltávolítsa a maradék kávé.



Kávépárnával

A készülék kompatibilis az összes általánosan használt kávépárnával **(F3)**. Megjegyzés: Nagyobb méretű kávépárna esetén javasoljuk, hogy az 1 csészés szűrőt használja. Eszpresszó kávépárnához használja a párna filtert.

1. Helyezze a kávépárnához való szűrőt a filtertartóba.
2. Tegye a párnát a filtertartó közepébe, amennyire lehetséges. Kövesse a kávépárna csomagolásán található utasításokat, hogy megfelelően helyezze el a párnát a filtertartóban.
3. Kávéfőzés előtt készítse elő a kávéfőzőt az „Őrölt kávéval” című részben ismertetett 1–3. lépés végrehajtásával, majd nyomja meg az vagy a gombot.

GŐZ FUNKCIÓ

Cappuccino készítése

1. Megfelelő méretű csészékbe a fent leírt módon készítsen presszókávét.
2. Nyomja meg a gőz gombot  (11). Az eszpresszó gombok   már nem világítanak fehéren, a gőz gomb narancssárgán világít, és a gép előmelegszik.
3. Töltsön meg egy edényt mintegy 60–100 ml hideg tejjel.

Megjegyzés:

- A legjobb eredmény érdekében használjon viszonylag kicsi edényt, amely becsúsztható a gőzkivezető cső alá.
 - A tejes edény méretének kiválasztásakor vegye figyelembe, hogy a tej mennyisége két-háromszorosára fog nőni.
 - Javasoljuk, hogy hűtőszekrény hőmérsékletű pasztörözött vagy ultraszűrt pasztörözött tejet használjon, és kerülje a nem pasztörözött vagy főlözött tejet.
4. Helyezze a gőzkivezető csövet (G1) a tejjel töltött edénybe.
 5. Fordítsa a gombot (L) előmelegítés pozícióból (L1) gőz pozícióba (L2) (25), a gőz gomb fehéren villog, a gép elkezdi gőzt előállítani.

Megjegyzés: A legjobb eredmény érdekében a tejet az edény aljának közelében habosítsa mintegy 10 másodpercig, és közben ügyeljen arra, hogy ne érintse meg az edény alját. Ezután lassan döntse meg az edényt, és húzza felfelé, majdnem a tej felszínéig a csövet. A csövet ne húzza ki a tejből. Nagyszerű hab eléréséhez körkörös mozdulatokkal(26) mozgassa az edényt.

6. Amikor a hab elérte a legjobb állapotot, fordítsa vissza a gombot előmelegítés pozícióba (27).

Megjegyzés: A tej túlmelegedésének elkerülése érdekében legfeljebb 45 másodpercig használja a gőzölőt (100 ml tej esetén).

7. Öntse a tejhabot az eszpresszós csészé(k)be.

Megjegyzés:

- Ha több adag cappuccinót szeretne készíteni, először főzze meg az összes presszókávét, és csak ezután készítse el a tejhabot.
- Használat után azonnal tisztítsa meg a gőzkivezető csövet, nehogy a maradék tejtől eltömődjön. Lásd: „A gőzkivezető cső tisztítása”.



FONTOS! Vigyzat: A tej kifröccsenésének elkerülése érdekében „gőz” módban ne emelje ki a csövet tejből.



FONTOS! Vigyzat: A gőzkivezető cső még mindig forró! Legyen óvatos, nehogy megégesse magát!





FONTOS! A gőz funkció kikapcsolása után azonnal és óvatosan tisztítsa meg a fűvókát az ebben a fejezetben leírtak szerint: TISZTÍTÁS ÉS KARBANTARTÁS.



Forró víz előállítása

1. A készülék standby (készenléti) módban van.
2. Helyezzen egy edényt a gőzkivezető cső alá.
3. Fordítsa el a gombot (L2) (25) pozícióba. Az eszpresszó gombok fehér fénye kialszik, a gőz gomb fehéren villog. A gép mindaddig készít meleg vizet, amíg a gombot vissza nem tekeri előmelegítés (L1) (27) pozícióba.
4. Az eszpresszó gombok folyamatosan fehéren világítanak, a gőz gomb fehér fénye kialszik.

JÓ TUDNI – A GŐZ HASZNÁLATA UTÁNI TEENDŐK



- Ha a gőz funkció használata után presszókávét szeretne készíteni, hűtse le a kávéfőzőt, nehogy megégjen a kávé.
- Nyomja meg a gőz gombot , ha az eszpresszó gombok   narancssárgán villognak, az azt jelenti, hogy a forralóban lévő víz hőmérséklete még túl magas. Ekkor még ne készítsen kávét. Le kell csökkentenie a hőmérsékletet.
- Merítse a gőzkivezető csövet egy 60 ml vízzel töltött edénybe.
- Fordítsa vissza az előmelegítés (L1) gombot gőz pozícióba (L2) (25) meleg víz készítéséhez. Amíg a hőmérséklet az előre beállított értékre nem csökken, ne készítsen forró vizet, majd fordítsa a gombot gőz pozícióból előmelegítés pozícióba. Az eszpresszó gombok fehéren világítanak.

A KÁVÉ MENNYISÉGÉNEK BEÁLLÍTÁSA

1. A készülék standby (készenléti) módban van.
2. Három másodpercig tartsa lenyomva a  vagy  gombot. A kiválasztott eszpresszó gomb narancssárgán villog.
3. Engedje el a gombot, és kezdje meg a kávé mennyiség beállítását.
4. Amikor elérte a kívánt mennyiséget, ismét nyomja meg a gombot.
5. Mindkét narancssárga eszpresszó gomb háromszor villog, hogy megerősítse az új beállítást.
6. A gép visszaáll standby (készenléti) módba.

Megjegyzés: A beprogramozható mennyiség 1 csésze presszókávéhoz (15-65 ml, az alapértelmezett mennyiség 30 ml), 2 csészéhez (30-130 ml, az alapértelmezett mennyiség 60 ml).

AZ ALAPÉRTELMEZETT KÁVÉMENNYISÉG VISSZAÁLLÍTÁSA

1. A gép gőz előmelegítés állapotban van
2. Három másodpercig tartsa lenyomva a  gombot. A 2 eszpresszó gomb   egyszer narancssárgán felvillan.
3. A vízszivattyú egyszer működésbe lép.
4. Az alapértelmezett kávé mennyiség visszaállítása megtörtént.
5. A gép visszaáll a gőz előmelegítés állapotba.

TISZTÍTÁS ÉS KARBANTARTÁS

Minden tisztítás előtt húzza ki (J) a készüléket a hálózati aljzatból, és várjon, amíg lehül.

- **Gép:** Szükség szerint nedves törlőruhával tisztítsa meg a készülék külsejét. Ne használjon mosogatószert és súroló hatású tisztítószeret. A kávéfőző tisztításához ne használjon oldószeret és súrolószert.
- **Víz tartály:** Rendszeresen öblítse ki a tartály belsejét. Ha finom fehér réteg jelenik meg a tartályban, vízkömentesítse a készüléket (lapozza fel a vízkömentesítésről szóló szakaszt).
- **Csepegtető tálcá:** Vízrel és egy kevés finom mosogatószerrel tisztítsa meg a cseppfelfogó tálcát (I) és a rácsot (H) (30-31). Öblítse le, majd szárítsa meg.
- **Filtertartó, szűrők:** Nedves ruhával rendszeresen tisztítsa meg a filtertartót, és távolítsa el a felületre tapadt esetleges kávémaradványokat. A vízzáró tömítés hasznos élettartamának növelése érdekében ne tegye vissza a filtertartót a helyére, ha hosszabb ideig nem használja a kávéfőzőt. Előfordulhat, hogy túvel kell eltávolítania az 1 vagy 2 csészés szűrőt eltömítő maradványokat.

- **Gőzkivezető cső:** Minden használat után tisztítsa meg a fűvókát, nehogy beleszáradjon a tej. Ehhez 100 ml tej helyett 60 ml vízzel hajtsa végre a tejhabosítás lépéseit. A gőz kikapcsolása után nedves szivaccsal gyorsan és óvatosan tisztítsa meg a gőzkivezető csövet (az esetleges maradék eltávolításához). Húzza lefelé a gőzkivezető csövet. Langyos vízzel óvatosan tisztítsa meg a gőzkivezető csövet **(28) (29)**. Illessze vissza a csövet a gőzkivezető csőre.



FONTOS! Vigyázat: Ne tisztítsa a készülék alkatrészeit mosogatógépben.

VÍZKÖMENTESÍTÉS

A készüléket bármikor vízköztlenítheti, akkor is, ha a vízkömentesítésrefigyelmeztetőfény nem világít. A

kávéfőző azonban automatikusan számolja a használati ciklusokat, és figyelmeztet, ha vízkömentesítést kell végezni: amikor az 1 csésze presszókávé gomb felváltva fehéren és narancssárgán villog, és 2 csészes eszpresszó gomb folyamatosan fehéren világít, a készüléket vízkömentesíteni kell.

1. A gyártó utasításai szerint készítse el a vízkőoldót, öntse a víztartályba, és töltsön be kb. 750 ml ivóvizet **(2)**. Helyezze a víztartályt a gépre **(3)**.
2. Tegyen egy legalább 1 liter űrtartalmú edényt a kifolyócsövek alá.
3. Szűrő nélkül illessze a helyére a filtertartót.
4. Lépjen az automatikus vízkömentesítési programra; ehhez tartsa lenyomva 3 másodpercig egyszerre az 1 csésze és a 2 csészes eszpresszó gombot. a fehér és a fehér fény felváltva villog. Engedje el a gombokat; a gép automatikusan vízkömentesítés állapotba lép. A vízszivattyú 10 másodpercig működik, 120 másodpercre leáll, és ezt szakaszosan mindaddig végzi, amíg a víztartály ki nem ürül.
5. Amikor a vízkömentesítés befejeződött, a 2 eszpresszó gomb folyamatosan fehéren világít.
6. Öntsön ivóvizet a tartályba, és öblítse át a teljes vízát eresztő rendszert (kávé nélkül, ismételje meg a kávéfőzés, a forró víz készítése és a gőzölés lépéseit).



FONTOS! Vízkömentesítés után 2-3 alkalommal öblítse át a készüléket tiszta vízzel (kávé nélkül), az „ELSŐ HASZNÁLAT” című bekezdésben leírtak szerint. Ne felejtse el kiöblíteni a fűvókát. A készülék most már vízkömentesítve van, és ismét használatra kész.

A garancia nem terjed ki a javításra, ha:

- nem történt vízkömentesítés,
- vízkő-lerakódás tapasztalható,
- a tartozékok mosogatógépben lettek elmosogatva.

GARANCIA

Erre a készülékre a gyártó 2 éves garanciát vállal. Ezt a terméket kizárólag otthoni használatra tervezték. Kereskedelmi használat, nem megfelelő használat, illetve az útmutató be nem tartása esetén a gyártó semmilyen felelősséget nem vállal, a garancia pedig érvényét veszti.

A garancia nem terjed ki azokra a javításokra, amelyeket a vízkő felhalmozódása miatt kell elvégezni.

HIBAEHÁRÍTÁS

PROBLÉMA	LEHETSÉGES OK	MEGOLDÁS
A kávé túl nedves.	Nem használt elég kávé.	Használjon több kávé.
A presszókávé túl lassan folyik ki.	A kávé túl finomra, túl durvára vagy túl lisztesre van őrölve.	Válasszon kicsit durvább kávéőrleményt.
	A filtertartó koszos.	Tisztítsa meg a filtertartót az ebben az alábbi fejezetben szereplő utasítások szerint: TISZTÍTÁS ÉS KARBANTARTÁS
	A filtertartó feje eltömődött.	Miután a készülék lehűlt, nedves szivaccsal tisztítsa meg a rácsot, amelyen keresztül a víz kiáramlik.
	A készülék vízköves.	Vízkömentesítse a készüléket a mellékelt felhasználói utasítások szerint.
	Túl sok a kávé.	A filter megtöltésekor tartsa be a maximális határértékeket.
A filtertartóból folyamatosan víz távozik a presszókávé elkészítése után.	A gép kezd vízkövéssé válni, mert a víz nagyon kemény.	Azonnal vízkömentesítse a készüléket a mellékelt felhasználói utasítások szerint.
A csészében kávéőrlemény van.	A filtertartó eltömődött.	Forró vízzel tisztítsa meg a filtertartót.
	A kávéőrlemény túl finom.	Használjon kicsit durvább kávéőrleményt.
	A filtertartó fején található tömítés eltömődött.	Nedves szivaccsal tisztítsa meg a filtertartót és a tömítést.
A presszókávé nem habos.	A kávéőrlemény túl régi.	Használjon frissen őrölt kávé.
	Az őrölt kávé nem alkalmas presszókávé készítéséhez.	Használjon finomabb őrleményt.
	Túl kevés kávé van a filtertartóban.	Használjon több kávé.

PROBLÉMA	LEHETSÉGES OK	MEGOLDÁS
Eltávolításkor szivárog a víztartály.	A tartály alján lévő szelep koszos vagy sérült.	Mossa el a víztartályt, és az újjával mozgassa meg a tartály alatt található szelepet.
	A szelepet meszes lerakódások zárják el.	Vízkömentesítse a készüléket a mellékelt felhasználói utasítások szerint.
A készülék alatt kiszivárgott víz van.	Belső szivárgás van a készülékben.	Ellenőrizze, hogy a víztartály megfelelően van-e a helyére rögzítve. Ha a probléma továbbra is fennáll, ne használja a készüléket, és forduljon egy hivatalos szervizközpontoz.
A szivattyú rendellenesen zajos.	Nincs víz a tartályban.	Töltse fel a víztartályt, és indítsa újra a szivattyút (lapozza fel az ELSŐ HASZNÁLAT című részt). Ne engedje, hogy a tartály teljesen kiürüljön.
A presszókávé kiszivárog a filtertartó oldalán.	A filtertartó nincs megfelelően a helyére rögzítve.	Illessze a helyére a filtertartót, és rögzítse (ütközésig fordítsa el balról jobbra).
		Távolítsa el a felesleges kávé, ami miatt nem tudja teljesen rögzíteni a filtertartót.
	A filtertartó szélét eltömíti a kávé.	Távolítsa el a felesleges kávé, és nedves szivaccsal tisztítsa meg a rácsot, amin keresztül a víz kiáramlik.
A presszókávé rossz ízű.	Vízkömentesítés után nem megfelelően hajtotta végre az öblítési ciklust.	Öblítse át a készüléket a felhasználói utasításoknak megfelelően, és ellenőrizze a kávé minőségét.
A csészékbe nem egyforma mennyiségű kávé kerül.	A filtertartó eltömődött.	A filtertartó tisztításával kapcsolatban lapozza fel a TISZTÍTÁS ÉS KARBANTARTÁS című részt .

PROBLÉMA	LEHETSÉGES OK	MEGOLDÁS
A készülék nem működik.	A szivattyú vízhiány miatt le van tiltva.	Töltse fel a víztartályt, és indítsa újra a szivattyút (lapozza fel az ELSŐ HASZNÁLAT című részt). Ne engedje, hogy a tartály teljesen kiürüljön.
	A kivethető víztartály nincs megfelelően a helyére illesztve.	Illessze megfelelően a víztartályt a helyére.
	A készülék nincs a hálózathoz csatlakoztatva.	Ellenőrizze, hogy a készülék be van-e kapcsolva.
A fűvóka nem működik, vagy kevés habot készít.	A tejhabosító fűvóka nincs megfelelően a helyére illesztve.	Ellenőrizze, hogy a tartozék megfelelően van-e a készülékre rögzítve: vegye le, majd egy határozott felfelé mozdulattal helyezze vissza a csuklós karra.
	A tej túl forró.	Nemrég felbontott friss, pasztőrözött vagy ultrapasztőrözött (UHT) tejet használjon.
	A gőzkivezető csövön túl sok vízkő látható.	Vízkömentesítse a gőzkivezető csövet a VÍZKÖMENTESÍTÉS című bekezdésben leírtak szerint.
	A tartály formája nem megfelelő.	Kövesse a tejhabosítóval kapcsolatos utasításokat (a GŐZFUNKCIÓ című bekezdés)
Az 1 csésze eszpresszó gomb felváltva villog fehéren és narancssárgán, a 2 csésze eszpresszó gomb pedig folyamatosan fehéren világít	Vízköntleníteni kell a kávéfőzőt.	Vízkömentesítse a gépet (lásd: VÍZKÖMENTESÍTÉS című bekezdés)
A Be gomb fehéren folyamatosan világít, a 2 eszpresszó gomb és a gőzgomb pedig egyszerre narancssárgán villog.	A forraló hőmérséklete túl magas vagy túl alacsony, vagy a hőmérséklet-érzékelő hibás.	Kapcsolja ki a gépet egy kis időre, majd kapcsolja be újra. Ha a probléma továbbra is fennáll, forduljon egy hivatalos szervizközpontoz.
A Be gomb fehéren világít, a 2 eszpresszó gomb pedig felváltva narancssárgán villog.	A víztartályban nincs víz, a víz útja nem szabad, vagy az áramlásmérő hibás.	Öntsön vizet a víztartályba. Ha a probléma továbbra is fennáll, forduljon egy hivatalos szervizközpontoz.

PROBLÉMA	LEHETSÉGES OK	MEGOLDÁS
A Be gomb folyamatosan fehéren világít, a gőz gomb narancssárgán villog.	A gép éppen melegszik, vagy a gőz előmelegszik, de a gomb nem előmelegítés helyzetbe van állítva.	Fordítsa vissza a gombot előmelegítés pozícióba.
	A gép több mint 60 másodpercig állít elő forró vizet	Fordítsa vissza a gombot előmelegítés pozícióba. A gép ismét tud forró vizet készíteni.
	A gép több mint 60 másodpercig állít elő gőzt	Fordítsa vissza a gombot előmelegítés pozícióba. A gép ismét tud gőzt készíteni.

Ha nem lehet megállapítani a hiba okát, forduljon egy hivatalos viszonteladóhoz. Soha ne szerelje szét a készüléket! (ha a készüléket szétszereli, a garancia érvényét veszti).

AZ ELEKTROMOS VAGY ELEKTRONIKUS TERMÉKEK ÉLETTARTAMÁNAK VÉGE



Mi is védjük a természetet!

- ① A készülék számos visszanyerhető és újrahasznosítható anyagot tartalmaz.
- ➔ Vigye a készüléket egy hulladékgyűjtő pontra vagy egy hivatalos szervizközpontba, ahol gondoskodnak a megfelelő kezeléséről.

OPIS

- | | |
|------------------------------------|---|
| A Wymowany pojemnik na wodę | H Kratka tacki ociekowej |
| B Tacka na filiżanki | I Tacka ociekowa |
| C Przycisk wł./wyl. | J Przewód zasilający |
| D Panel sterowania | K Łyżka-ubijak |
| E Głowica uchwytu na filtr | L Pokrętko |
| F Uchwyt na filtr | L1 Położenie O: podgrzewanie wstępne |
| F1 Filtr do 1 filiżanki | L2 Gorąca woda i para |
| F2 Filtr do 2 filiżanek | M Przycisk 1 filiżanki espresso |
| F3 Filtr do kapsulek kawy | N Przycisk 2 filiżanek espresso |
| G Dysza pary | O Przycisk pary |
| G1 Dysza spieniająca | |

SPECYFIKACJE TECHNICZNE

- Pompa: 15 bar
- Akcesoria: 3 filtry na filiżanki (do 1 filiżanki, 2 filiżanek i miękkich kapsulek), łyżka z miarką/ubijak
- Funkcja pary
- Wymowany zbiornik (pojemność 1L)
- Moc: 1400W
- Napięcie: 220–240 V
- Urządzenia zabezpieczające przed przegrzaniem
- Wymiary: 280 × 143 × 285 mm
- Automatyczne wyłączenie po 30 minutach



WAŻNE!

Napięcie robocze: to urządzenie jest przeznaczone do pracy wyłącznie z prądem zmiennym o napięciu 230 V.

Rodzaj zastosowania: urządzenie jest przeznaczone TYLKO DO UŻYTKU DOMOWEGO

POMOCNE WSKAZÓWKI

Zaleca się stosować świeżo paloną kawę. W celu uzyskania porady należy skontaktować się z palarnią kawy. Świeżość kawy utrzymuje się tylko przez kilka tygodni po paleniu. Dobre opakowanie może poprawić i przedłużyć smak kawy. W razie braku pewności co do jakości opakowania należy wybrać świeżo paloną kawę.

Jaki rodzaj kawy wybrać?

- Jeśli kawa ma być aromatyczna
Najlepiej zdecydować się na czystą arabikę lub mieszankę składającą się w większości z odmian arabiki.

Pierwszeństwo powinno się dawać kawom palonym w sposób nieprzemysłowy, ponieważ oferują one bardziej złożone i finezyjne aromaty. Aby urozmaicić smak, można użyć czystych kaw typu „pure origin”.

- Jeśli kawa ma być mocna
Pierwszeństwo powinno się dawać mieszankom kaw typu robusta – tj. takim, które nie są oznaczone jako 100% arabika – lub kawom palonym na sposób włoski lub oznaczonym jako kawa o smaku włoskim.

- Zmieloną kawę należy przechowywać w lodówce, dzięki czemu dłużej zachowa ona swój aromat.
- Nie należy napełniać uchwytu na filtr aż do krawędzi; należy użyć miarki (1 łyżka na 30 ml espresso, 2 łyżki na 2 x 30 ml espresso). Należy usunąć nadmiar kawy z okolic uchwytu na filtr.
- Jeśli urządzenie nie było używane przez ponad 5 dni, należy opróżnić i wypłukać pojemnik na wodę.
- Przed wyjęciem pojemnika na wodę w celu jego napełnienia lub opróżnienia należy zawsze upewnić się, że urządzenie jest wyłączone.
- Zawsze należy też upewnić się, że urządzenie jest ustawione na płaskiej i stabilnej powierzchni.

PIERWSZE UŻYCIE LUB WŁĄCZANIE MASZYNY PO DŁUŻSZYM CZASIE NIEUŻYWANIA



WAŻNE! Nie umieszczać na urządzeniu elementów grzejnych.



WAŻNE! Instrukcje bezpieczeństwa stanowią część urządzenia. Prosimy o dokładne zapoznanie się z nimi przed rozpoczęciem korzystania z nowego urządzenia.

PŁUKANIE OBWODÓW PRZED PIERWSZYM UŻYCIEM

Aby pierwsza filiżanka kawy smakowała wyśmienicie, zalecamy przepłukanie ekspresu gorącą wodą, zgodnie z poniższymi wskazówkami.

1. Wyjąć pojemnik na wodę **(A)** **(1)** i napełnić go **(2)**. Poziom wody nie powinien przekraczać oznaczenia „MAX” na pojemniku i powinien wynosić co najmniej 300 ml wody (równowartość 2 dużych filiżanek). Następnie należy umieścić go z powrotem w urządzeniu, upewniając się, że pokrywa jest zamknięta **(3)**.
2. Podłączyć urządzenie do gniazda sieciowego **(4)**.
3. Upewnić się, że pokrętko **(L)** jest ustawione w położeniu wstępnego podgrzewania **(L1)**.
4. Nacisnąć przycisk włączania **(C)** **(5)** na panelu sterowania **(D)**. Przycisk włączania zaświeci się, a przyciski z filiżankami zaczną migać na biało **(6)**. Urządzenie zacznie się wstępnie podgrzewać.
5. Włożyć filtr **(F2)** **(7)** bez kawy do uchwytu. Wsunąć uchwyt na filtr na miejsce i obrócić w prawo aż do poczucia oporu **(8)**.
6. Umieścić dwie filiżanki pod uchwytem na filtrze.
7. Gdy temperatura osiągnie ustawioną wartość, przyciski z filiżankami będą świecić się jednostajnie na biało. Nacisnąć przycisk z 2 filiżankami espresso **(9)**, który zacznie migać na biało. Urządzenie zacznie wylewać wodę **(10)**. Po zakończeniu tego procesu przyciski z filiżankami będą świecić się ciągłym białym światłem.
8. Nacisnąć przycisk pary **(11)**. Białe podświetlenie przycisków z filiżankami wyłączy się; pomarańczowe podświetlenie przycisku pary będzie się jednostajnie świecić; urządzenie się wstępnie podgrzewa.
9. Umieścić dyszę pary **(G1)** w pojemniku wypełnionym wodą **(12)**.
10. Przekręcić pokrętko **(L)** z położenia podgrzewania wstępnego **(L1)** do położenia wytwarzania pary **(L2)** **(13)**; przycisk pary zacznie migać białym światłem, a urządzenie wytwarzać parę. Pozostawić wodę do podgrzania na 20 sekund, a następnie przekręcić pokrętko z powrotem do położenia podgrzewania wstępnego **(L1)** **(14)**.

PRZYGOTOWANIE ESPRESSO



WAŻNE!

Jeśli funkcja espresso jest używana po raz pierwszy, urządzenie należy wyczyścić w sposób opisany w części „PIERWSZE UŻYCIE”.



WAŻNE! Aby zapobiec rozpryskom gorącej wody, przed przygotowaniem kawy należy sprawdzić, czy uchwyt na filtr został dokręcony do oporu. Nie zdejmować uchwytu na filtr podczas przepływu wody, ponieważ urządzenie znajduje się nadal pod ciśnieniem.

Kawa mielona

Wybór rodzaju kawy decyduje o mocy i smaku espresso: im drobniej kawa jest zmielona, tym intensywniejsze będzie espresso.

1. Napełnić pojemnik wodą pitną **(2)** i zamontować go na urządzeniu, upewniając się, że jest w prawidłowym położeniu **(3)**.
2. Podłączyć urządzenie do gniazda sieciowego **(4)**.
3. Włączyć urządzenie, naciskając przycisk włączania **(C)** **(5)**; przycisk włączania podświetli się, a przyciski z filiżankami będą migać na biało **(6)**. Urządzenie zacznie się wstępnie podgrzewać. Gdy temperatura osiągnie ustawioną wartość, przyciski z filiżankami będą świecić się jednostajnie na biało.
4. Dodać zmieloną kawę do filtra na 1 lub 2 filiżanki **(F1, F2)** za pomocą łyżki z miarką **(K)**, 1 łyżka = 1 miarka = 1 espresso **(15, 16)**, a następnie ubić ją w filtrze za pomocą ubijaka **(17)**, obracając go ruchem okrężnym. Po umieszczeniu w filtrze kawa nie powinna przekraczać poziomu MAX. Aby uzyskać najlepszą jakość, należy mocno ubić kawę. Usunąć nadmiar kawy z okolic uchwytu na filtr **(18)**.
5. Wsunąć uchwyt na filtr na miejsce, a następnie obrócić w prawo aż do poczucia oporu **(19)**.
6. Umieścić filiżankę lub dwie filiżanki pod uchwytem na filtrze.
7. Nacisnąć przycisk z 1 filiżanką lub z 2 filiżankami **(20)**, w zależności od liczby napojów, które mają zostać przygotowane **(15)**. Wybrany przycisk zacznie migać na biało, a urządzenie parzyć kawę **(21)**. Po zakończeniu parzenia kawy przyciski z filiżankami będą świecić się jednostajnym białym światłem. Kawa jest już gotowa.
8. Odblokować uchwyt na filtr, obracając go w lewo **(22)**, a następnie wyjąć z urządzenia. Nie należy dotykać filtra, ponieważ jest gorący. Opróżnić filtr. Wyjąć filtr z uchwytu.
9. Umyć filtr i uchwyt na filtr pod bieżącą wodą, aby usunąć resztki kawy **(23)**.

Kapsułki kawy



Urządzenie jest zgodne ze wszystkimi typowymi kapsułkami kawy **(F3)**. Uwaga: W przypadku

większych kapsułek kawy zalecamy korzystać z filtra na jedną filiżankę. W przypadku kapsułek espresso należy użyć filtra do kapsułek.

1. Włożyć filtr do kapsułek do uchwytu.
2. Umieścić kapsułkę możliwie na środku uchwytu na filtrze. Postępować zgodnie z instrukcjami podanymi na opakowaniu kapsułek kawy w celu ich prawidłowego umieszczenia w uchwycie.
3. Aby rozpocząć proces parzenia, należy przygotować urządzenie, wykonując czynności 1–3 wskazane w punkcie „Kawa mielona” i nacisnąć przycisk lub .

FUNKCJA PARY

Przygotowanie cappuccino

1. Przygotować espresso w sposób opisany powyżej, używając wystarczająco dużych filiżanek.
2. Nacisnąć przycisk pary  (11). Białe podświetlenie przycisków z filiżankami  wyłączy się; pomarańczowe podświetlenie przycisku pary będzie się jednostajnie świecić; urządzenie się wstępnie podgrzewa.
3. Napełnić pojemnik około 60 do 100 ml zimnego mleka.

Uwaga!

- Aby uzyskać najlepsze rezultaty, należy użyć wąskiego i stosunkowo małego pojemnika, który można wsunąć pod dyszę pary.
 - Przy wyborze wielkości pojemnika na mleko należy pamiętać, że objętość mleka wzrośnie od dwóch do trzech razy.
 - Zalecamy stosowanie mleka pasteryzowanego lub UHT w temperaturze lodówkowej oraz unikanie stosowania mleka niepasteryzowanego lub odtłuszczonego.
4. Umieścić dyszę pary (G1) w pojemniku wypełnionym mlekiem.
 5. Przekręcić pokrętkę (L) z położenia podgrzewania wstępnego (L1) do wytwarzania pary (L2) (25); przycisk pary zacznie migać na biało, a urządzenie wytwarzać parę.

Uwaga! Aby uzyskać najlepsze rezultaty, należy spienić mleko przy dnie pojemnika (ale nie dotykając dna) przez około 10 sekund. Następnie powoli przechylić pojemnik i przesunąć dyszę do góry, aż znajdzie się ona prawie na powierzchni mleka. Należy upewnić się, że dysza cały czas pozostaje w kontakcie z mlekiem. Aby uzyskać gęstą pianę, należy poruszać pojemnikiem ruchem okrężnym (26).

6. Po uzyskaniu odpowiedniej piany należy obrócić pokrętkę z powrotem do położenia podgrzewania wstępnego (27).

Uwaga! Aby zapobiec nadmiernemu nagraniu mleka, nie należy używać dyszy pary przez więcej niż 45 sekund (na 100 ml mleka).

7. Rozdzielić mleczną pianę na filiżanki espresso.

Uwaga!

- Jeśli ma zostać przygotowane więcej niż jedno cappuccino, najpierw należy zaparzyć wszystkie espresso, a następnie spienić mleko.
- Wyczyścić dyszę pary natychmiast po użyciu, aby zapobiec zatankowaniu mlekiem. Patrz „Czyszczenie dyszy pary”.



WAŻNE! Ostrzeżenie! Aby zapobiec rozpryskiwaniu się mleka, podczas korzystania z trybu pary nie należy wyjmować dyszy z mleka.



WAŻNE! Ostrzeżenie! Dysza pary jest nadal gorąca! Należy uważać, aby się nie poparzyć!





WAŻNE! Po wyłączeniu funkcji pary należy natychmiast i ostrożnie wyczyścić dyszę zgodnie z informacjami zawartymi w części: CZYSZCZENIE I KONSERWACJA.



Przygotowanie gorącej wody

1. Urządzenie znajduje się w trybie gotowości.
2. Umieścić pojemnik pod dyszą pary.
3. Ustawić pokrętkę w położeniu (L2) (25). Białe podświetlenie przycisków z filiżankami espresso wyłączy się, a przycisk pary zamiga na biało. Urządzenie zacznie nalewać gorącą wodę i zatrzyma się po obróceniu pokrętki z powrotem do położenia podgrzewania wstępnego (L1) (27).
4. Białe podświetlenie przycisków z filiżankami będzie się jednostajnie świecić, a w przypadku przycisku pary zgaśnie.

DOBRE WIEDZIEĆ – POSTĘPOWANIE PO WYTWORZENIU PARY



- Aby zrobić espresso po użyciu funkcji wytwarzania pary, należy schłodzić ekspres, co pozwoli uniknąć przypalenia kawy.
- Nacisnąć przycisk pary , jeśli przyciski z filiżankami  migają na pomarańczowo, oznacza to, że temperatura w bojlerze jest zbyt wysoka; nie należy teraz robić kawy. Niezbędne jest obniżenie temperatury.
- Zanurzyć dyszę pary w pojemniku wypełnionym 60 ml wody.
- Obrócić pokrętkę z położenia podgrzewanie wstępnego (L1) z powrotem do położenia wytwarzania pary (L2) (25), aby zacząć wylewać gorącą wodę. Zatrzymać wytwarzanie gorącej wody aż do momentu, gdy temperatura spadnie do zadanej wartości, a następnie przekręcić pokrętkę z położenia wytwarzania pary do podgrzewania wstępnego. Przyciski z filiżankami espresso będą świecić się jednostajnym białym światłem.

USTAWIANIE OBJĘTOŚCI KAWY

1. Urządzenie znajduje się w trybie gotowości.
2. Nacisnąć  lub  i przetrzymać przez 3 sekundy. Wybrany przycisk z filiżanką lub filiżankami zacznie migać na pomarańczowo.
3. Puścić przycisk i rozpocząć ustawianie objętości kawy.
4. Nacisnąć przycisk natychmiast po uzyskaniużądanego poziomu objętości.
5. Pomarańczowe lampki obu przycisków espresso migają 3 razy, potwierdzając nowe ustawienie.
6. Urządzenie powróci do trybu gotowości.

Uwaga! Można zaprogramować objętość dla 1 filiżanki espresso (15–65 ml, domyślna objętość 30 ml) lub 2 filiżanek (30–130 ml, domyślna objętość 60 ml).

PRZYWRÓCENIE DOMYŚLNEJ OBJĘTOŚCI KAWY

1. Urządzenie jest w trybie wstępnego podgrzewania pary.
2. Nacisnąć  i przytrzymać przez 3 sekundy. Oba przyciski z filiżankami  zamigają jeden raz na pomarańczowo.
3. Pompa wody zadziała jeden raz.
4. Zostanie przywrócona domyślna objętość kawy.
5. Urządzenie powróci do wstępnego podgrzewania pary.

CZYSZCZENIE I KONSERWACJA

Przed każdym czyszczeniem wyjąć wtyczkę urządzenia z gniazdka elektrycznego (J) i poczekać, aż urządzenie ostygnie.

■ **Urządzenie:** Wyczyścić zewnętrzną część urządzenia wilgotną gąbką, gdy będzie to konieczne. Nie używać detergentów ani produktów ściernych. Do czyszczenia ekspresu nie należy używać rozpuszczalników ani detergentów o właściwościach ściernych.

■ **Pojemnik na wodę:** Regularnie płukać wnętrze pojemnika. Gdy w pojemniku pojawi się cienka biała warstwa, usunąć kamień z urządzenia (patrz: część dotycząca usuwania kamienia).

■ **Tacka ociekowa:** Wyczyścić tackę ociekową (I) i jej kratkę (H) wodą z dodatkiem łagodnego detergentu (30–31). Opłukać i osuszyć.

■ **Uchwyt na filtr, filtry:** Uchwyt na filtr należy regularnie czyścić za pomocą wilgotnej szmatki, aby usunąć ewentualne resztki kawy przyklejone do jego powierzchni. Aby przedłużyć żywotność wodoszczelnej uszczelki na głowicy zaparacza, nie należy ponownie zakładać uchwytu na filtr, jeśli ekspres nie był używany przez dłuższy czas. Do usunięcia wszelkich osadów, które mogłyby zablokować przepływ filtra do 1 lub 2 filiżanek, można użyć igły.







- **Dysza pary:** Aby zapobiec wysychaniu mleka wewnątrz dyszy, należy ją czyścić po każdym użyciu. W tym celu należy postępować zgodnie z instrukcjami dotyczącymi spieniania mleka, zastępując 100 ml mleka 60 ml wody. Po wyłączeniu pary, szybko i dokładnie oczyścić dyszę pary wilgotną gąbką (w celu usunięcia wszelkich pozostałości). Pociągnąć w dół rurkę dyszy pary. Ostrożnie oczyścić dyszę pary letnią wodą **(28) (29)**. Wsadzić rurkę z powrotem do dyszy pary.



WAŻNE! Ostrzeżenie! Nie myć żadnych części urządzenia w zmywarce.

USUWANIE KAMIENIA

Kamień można usunąć w dowolnym momencie, nawet jeśli wskaźnik usuwania kamienia nie świeci się. Jednak ekspres do kawy automatycznie zlicza cykle użycia i informuje o konieczności usunięcia kamienia z urządzenia: kamień należy usunąć, gdy przycisk z 1 filiżanką espresso  miga na zmianę na biało i pomarańczowo, a przycisk z 2 filiżankami świeci się jednolitym białym światłem.

1. Przygotować środek do usuwania kamienia zgodnie z instrukcją producenta, wsypać go do pojemnika na wodę, a pojemnik napełnić ok. 750 ml wody pitnej **(2)**. Umieścić pojemnik w urządzeniu **(3)**.
2. Umieścić naczynie o pojemności co najmniej 1 litra pod kranikami.
3. Włożyć uchwyt na filtr bez filtra.
4. Nacisnąć jednocześnie przycisk z 1 filiżanką i 2 filiżankami   i przytrzymać przez 3 sekundy, aby przejść do programu automatycznego usuwania kamienia.  będzie migać na biało na zmianę z . Puścić przyciski. Urządzenie automatycznie przejdzie w tryb usuwania kamienia. Pompa wody będzie działać przez 10 sekund, a następnie zatrzyma się na 120 sekund; cykle powtórzą się do czasu całkowitego opróżnienia pojemnika.
5. Po zakończeniu usuwania kamienia oba przyciski z filiżankami   zaświecą się na biało.
6. Włączyć wodę pitną do pojemnika i wypłukać cały system obiegu wody (bez użycia kawy, powtórzyć etapy robienia kawy, przygotowywania gorącej wody i wytwarzania pary).



WAŻNE! Po usunięciu kamienia wypłukać 2–3 razy czystą wodą (bez kawy), jak opisano w części „PIERWSZE UŻYCIE”. Należy zawsze pamiętać o opłukaniu dyszy. Kamień z urządzenia zostanie usunięty i będzie ono gotowe do użycia.

Naprawy ekspresu do kawy nie będą objęte gwarancją, jeśli:

- nie przeprowadzono usuwania kamienia,
- osadził się kamień,
- akcesoria były myte w zmywarce.

GWARANCJA

Urządzenie jest objęte 2-letnią gwarancją producenta. Urządzenie zaprojektowano tylko do użytku domowego. Producent nie ponosi odpowiedzialności za wykorzystywanie urządzenia do celów komercyjnych, niewłaściwe użytkowanie lub nieprzestrzeganie instrukcji. W takich przypadkach następuje automatyczna utrata gwarancji.

Gwarancja nie obejmuje napraw, które muszą zostać wykonane z powodu nagromadzenia się kamienia.

W przypadku problemów związanych z obsługą posprzedażową lub częściami zamiennymi należy skontaktować się z upoważnionym punktem serwisowym.

ROZWIĄZYWANIE PROBLEMÓW

PROBLEM	MOŻLIWE PRZYCZYNY	ROZWIĄZANIA
Kawa jest rozwodniona.	Nie użyto wystarczającej ilości kawy.	Należy dodać więcej kawy.
Espresso przepływa zbyt wolno.	Kawa jest zbyt drobno zmielona, zbyt grubo zmielona albo zbyt mączasta.	Należy użyć nieco większych ziaren.
	Uchwyt na filtr jest zabrudzony.	Wyczyścić uchwyt na filtr zgodnie z instrukcjami w części: CZYSZCZENIE I KONSERWACJA
	Głowica uchwyty na filtr jest zatkana.	Gdy urządzenie ostygnie, wyczyścić kratkę, przez którą przepływa woda, za pomocą wilgotnej gąbki.
	Urządzenie jest pokryte kamieniem.	Usunąć kamień z urządzenia zgodnie z dostarczoną instrukcją użytkownika.
Woda wypływa z uchwyty na filtr po zaparzeniu espresso.	Urządzenie wytwarza za dużo kawy.	Podczas napełniania filtra należy przestrzegać maksymalnych limitów.
	Urządzenie pokryło się kamieniem, ponieważ woda jest wyjątkowo twarda.	Usunąć kamień z urządzenia, postępując zgodnie z dostarczoną instrukcją obsługi.
W filiżance znajdują się fusy z kawy.	Uchwyt na filtr jest zatkany.	Wyczyścić uchwyt na filtr gorącą wodą.
	Ziarna kawy są zbyt drobno zmielone.	Należy użyć nieco większych ziaren.
	Uszczelka na głowicy uchwyty na filtr jest zatkana.	Wyczyścić uchwyt na filtr i uszczelkę wilgotną gąbką.

PROBLEM	MOŻLIWE PRZYCZYNY	ROZWIĄZANIA
Espresso nie jest spienione.	Ziarna kawy są zbyt stare.	Należy stosować świeżo zmieloną kawę.
	Zmielona kawa nie nadaje się do przygotowywania espresso.	Należy użyć drobniej zmielonych ziaren.
	W uchwycie na filtr znajduje się zbyt mało kawy.	Należy dodać więcej kawy.
Pojemnik na wodę przecieka po jego przemieszczeniu.	Zawór na dnie pojemnika na wodę jest brudny lub uszkodzony.	Należy umyć pojemnik na wodę i ręcznie przestawić zawór, który znajduje się pod nim.
	Zawór jest zablokowany przez zwapnione osady.	Usunąć kamień z urządzenia zgodnie z dostarczoną instrukcją użytkownika.
Wyciek wody pod urządzeniem.	Występuje wewnętrzny przeciek.	Należy sprawdzić, czy pojemnik jest prawidłowo ustawiony. Jeśli problem nie ustąpi, należy zaprzestać używania urządzenia i skontaktować się z upoważnionym punktem serwisowym.
Pompa hałasuje w nienaturalny sposób.	Brak wody w pojemniku.	Napełnić pojemnik na wodę i ponownie uruchomić pompę (patrz część: PIERWSZE UŻYCIE). Należy unikać całkowitego opróżnienia pojemnika.
Espresso wycieka z boków uchwytu na filtr.	Uchwyt na filtr nie jest prawidłowo ustawiony.	Założyć uchwyt na filtr na miejsce i zablokować go (obracając od lewej do prawej aż do poczucia oporu).
		Usunąć nadmiar kawy, który uniemożliwia całkowite zablokowanie uchwytu na filtr.
	Krawędź uchwytu na filtr jest zatkana przez kawę.	Usunąć nadmiar kawy i wyczyścić kratkę, przez którą przepływa woda, za pomocą wilgotnej gąbki.
Espresso źle smakuje.	Cykl płukania po usunięciu kamienia nie został przeprowadzony prawidłowo.	Wyplukać urządzenie zgodnie z instrukcją obsługi i sprawdzić jakość kawy.

PROBLEM	MOŻLIWE PRZYCZYNY	ROZWIĄZANIA
Filizanki zostały napełnione nierównomiernie.	Uchwyt na filtr jest zatkany.	Informacje dotyczące czyszczenia uchwytu na filtr znajdują się w części CZYSZCZENIE I KONSERWACJA .
Urządzenie nie działa.	Pompa nie działa z powodu braku wody.	Napełnić pojemnik na wodę i ponownie uruchomić pompę (patrz część: PIERWSZE UŻYCIE). Należy unikać całkowitego opróżnienia pojemnika.
	Wyjmowany pojemnik na wodę został umieszczony nieprawidłowo.	Należy prawidłowo ustawić pojemnik na wodę.
	Urządzenie nie jest podłączone.	Należy upewnić się, że urządzenie jest włączone.
Dysza nie działa lub wytwarza niewielką ilość piany.	Dysza piany nie jest prawidłowo zainstalowana.	Należy sprawdzić, czy akcesorium jest prawidłowo zamontowane na urządzeniu: Należy w tym celu zdjąć je, a następnie zamontować ponownie na ramieniu, wykonując zdecydowany ruch w górę.
	Mleko jest zbyt gorące.	Należy użyć świeżego, pasteryzowanego lub niedawno otwartego mleka UHT.
	Dysza pary jest nadmiernie pokryta kamieniem.	Usunąć kamień z dyszy pary zgodnie z częścią USUWANIE KAMIENIA .
	Kształt pojemnika nie jest odpowiedni.	Należy postępować zgodnie z instrukcjami dotyczącymi spieniania mleka (część FUNKCJA PARY)
Przycisk z 1 filizanką miga na zmianę na biało i pomarańczowo, a przycisk z 2 filizankami świeci się jednostajnym białym światłem.	Z urządzenia należy usunąć kamień.	Należy usunąć kamień z urządzenia (patrz część: USUWANIE KAMIENIA).

PROBLEM	MOŽLIWE PRZYCZYNY	ROZWIĄZANIA
Przycisk włączenia świeci się jednostajnym białym światłem, a oba przyciski z filiżankami i przycisk pary migają jednocześnie na pomarańczowo.	Temperatura bojlera jest zbyt wysoka lub zbyt niska albo czujnik temperatury jest uszkodzony.	Należy wyłączyć na chwilę urządzenie, a następnie włączyć je ponownie. Jeżeli problem nie ustępuje, należy skontaktować się z upoważnionym punktem serwisowym.
Przycisk włączenia świeci się jednostajnym białym światłem, a oba przyciski z filiżankami migają na zmianę na pomarańczowo.	Brak wody w pojemniku, obwód wody nie jest drożny lub przepływomierz jest uszkodzony.	Należy włączyć wodę do pojemnika na wodę. Jeżeli problem nie ustępuje, należy skontaktować się z upoważnionym punktem serwisowym.
Przycisk włączenia świeci się jednostajnym białym światłem, a przycisk pary miga na pomarańczowo.	Urządzenie nagrzewa się lub para się wstępnie nagrzewa, ale pokrętko nie znajduje się w położeniu podgrzewania wstępnego.	Ustawić pokrętko z powrotem w położeniu wstępnego podgrzewania
	Wylewać gorącą wodę przez więcej niż 60 sekund	Obrócić pokrętko z powrotem do położenia podgrzewania wstępnego. Urządzenie może ponownie przygotowywać gorącą wodę.
	Należy wytwarzać parę przez więcej niż 60 sekund	Obrócić pokrętko z powrotem do położenia podgrzewania wstępnego. Urządzenie może ponownie wytwarzać parę.

Jeśli określenie przyczyny usterki nie jest możliwe, należy skontaktować się z autoryzowanym sprzedawcą. Nie wolno rozmontowywać urządzenia! (Jeśli urządzenie zostanie zdemontowane, spowoduje to unieważnienie gwarancji).

KONIEC OKRESU EKSPLOATACJI PRODUKTU ELEKTRYCZNEGO LUB ELEKTRONICZNEGO



Uczestniczymy w ochronie środowiska!

- ① Produkt zawiera wiele materiałów, które można ponownie wykorzystać.
- ➔ Należy zabrać go do punktu zbiórki odpadów lub upoważnionego punktu serwisowego, aby go odpowiednio zutylizować.

DESCRIERE

- | | |
|--|---|
| A Rezervor de apă detaşabil | H Grătar tavă colectoare de picături |
| B Suport de ceşti | I Tavă colectoare de picături |
| C Buton Pornit/Oprit | J Cablu de alimentare |
| D Panou de comandă | K Lingură-cap de îndesare |
| E Cap suport de filtru | L Buton |
| F Suport de filtru | L1 Poziție O: preîncălzire |
| F1 Filtru 1 ceaşcă | L2 Preparare apă caldă și abur |
| F2 Filtru 2 ceşti | M Buton pentru 1 ceaşcă de espresso |
| F3 Filtru pentru pad-uri de cafea | N Buton pentru 2 ceşti de espresso |
| G Duză de abur | O Buton pentru abur |
| G1 Duză de spumare | |

SPECIFICAȚII TEHNICE

- Pompă: 15 bari
- Accesorii: Filtre pentru 3 cești (1 ceașcă, 2 cești și pad), lingură dozatoare/cap de îndesare
- Funcție de abur
- Rezervor detaşabil (capacitate de 1 l)
- Alimentare: 1400W
- Tensiune: 220 - 240 W
- Dispozitive de protecție împotriva supraîncălzirii
- Dimensiuni: 280 x 143 x 285 mm
- Oprire automată după 30 de minute



IMPORTANT!

Tensiune de funcționare: acest aparat este proiectat pentru a funcționa numai cu curent alternativ de 230 V.

Tip de utilizare: acest aparat este destinat NUMAI PENTRU UZ CASNIC.

SFATURI UTILE

Se recomandă să folosiți cafea proaspăt prăjită. Pentru sfaturi, contactați-vă furnizorul dumneavoastră de cafea. După prăjire, prospețimea cafelei durează doar câteva săptămâni. Un ambalaj bun poate îmbunătăți și prelungi aroma cafelei. Dacă nu sunteți sigur/ă de calitatea ambalajului, alegeți o cafea prăjită recent.

Ce fel de cafea să aleg?

- Pentru o cafea aromată
Selectați cafele pur Arabica sau cele compuse în majoritate din cafea Arabica. Cafelele prăjite în mod artizanal sunt de preferat deoarece conferă aromei o mai bună complexitate și delicatețe. Pentru o varietate de arome, încercați cafele de origine pură.
- Pentru o cafea intensă
Alegeți cafea amestecată cu Robusta - nu neapărat 100 % Arabica - sau cafele prăjite în stil italian ori cafele cu arome specific italiene.

- Păstrați cafeaua măcinată în frigider, deoarece, astfel, aroma se va păstra mai mult timp.
- Nu umpleți până în margine suportul de filtru; utilizați lingura dozatoare (1 lingură pentru un espresso de 30 ml, 2 linguri pentru 2 espresso de 30 ml fiecare). Curățați orice exces de cafea din jurul suportului de filtru.
- Dacă nu ați utilizat aparatul de mai mult de 5 zile, goliți și clătiți rezervorul de apă.
- Întotdeauna asigurați-vă că aparatul este oprit înainte de a îndepărta rezervorul sau de a-l umple.
- Întotdeauna asigurați-vă că aparatul este amplasat pe o suprafață plană și stabilă.

PRIMA UTILIZARE SAU DACĂ APARATUL NU A FOST UTILIZAT UN TIMP ÎNDELUNGAT



IMPORTANT! Nu amplasați elemente încălzitoare pe aparat.



IMPORTANT! Instrucțiunile privind siguranța fac parte din aparat.
Vă rugăm citiți-le cu atenție înainte de a vă utiliza noul aparat.

CLĂTIREA APARATULUI ÎNAINTEA PRIMEI UTILIZĂRI

Pentru a vă asigura că prima ceașcă de cafea are un gust grozav, vă recomandăm cu căldură să clătiți espressorul cu apă caldă, conform instrucțiunilor de mai jos:

1. Îndepărtați rezervorul de apă **(A)** **(1)** și umpleți-l **(2)**. Nivelul apei nu ar trebui să depășească marcajul „MAX” de pe rezervor și ar trebui să conțină cel puțin 300 ml (= echivalentul a 2 cești mari). Apoi puneți rezervorul la loc pe aparat, cu capacul închis **(3)**.
2. Conectați dispozitivul la o priză **(4)**.
3. Asigurați-vă că butonul **(L)** este setat în poziția de preîncălzire **(L1)**.
4. Apăsăți butonul Pornit **(C)** **(5)** de pe panoul de comandă **(D)**. Lumina butonului Pornit se aprinde, iar lumina albă a butoanelor pentru espresso ☐ ☐ clipește **(6)**. Aparatul este în modul de preîncălzire.
5. Puneți un filtru **(F2)** **(7)** fără cafea în suportul pentru filtru. Introduceți suportul de filtru în locaș, apoi rotiți-l înspre dreapta până se oprește **(8)**.
6. Puneți două cești sub suportul de filtru.
7. Când temperatura atinge valoarea prestabilită, lumina albă a butoanelor pentru espresso va rămâne aprinsă. Apăsăți butonul pentru 2 espresso ☐ ☐ **(9)**, lumina albă a butonului clipește. Aparatul va începe să toarne apa **(10)**. Când este gata, lumina albă a butoanelor pentru espresso ☐ ☐ va rămâne aprinsă.
8. Apăsăți butonul pentru abur ☐ **(11)**. Lumina albă a butoanelor pentru espresso ☐ ☐ se stinge, lumina portocalie a butonului pentru abur rămâne aprinsă, aparatul este în modul de preîncălzire.
9. Amplasați duza de abur **(G1)** într-un recipient plin cu apă **(12)**.
10. Rotiți butonul **(L)** din poziția de preîncălzire **(L1)** în poziția pentru abur **(L2)** **(13)**, lumina portocalie a butonului pentru abur ☐ luminează intermitent, aparatul începe să producă abur. Lăsați apa să se încălzească timp de 20 secunde, apoi rotiți butonul înapoi în poziția de preîncălzire **(L1)** **(14)**.

CUM SE PREPARĂ ESPRESSO



IMPORTANT!

Dacă funcția de espresso este utilizată pentru prima dată, aparatul trebuie curățat conform instrucțiunilor descrise în paragraful „PRIMA UTILIZARE”.



IMPORTANT! Pentru a preveni împrôșcările cu apă caldă, asigurați-vă că suportul de filtru a fost bine fixat, înainte de a prepara cafeaua. Nu îndepărtați suportul de filtru în timp ce apa curge, deoarece aparatul se află încă sub presiune.

Cu cafea măcinată

Tipul de cafea aleasă va determina tăria și gustul espresso-ului: cu cât cafeaua este măcinată mai fin, cu atât espresso-ul va fi mai intens.

1. Umpleți rezervorul de apă cu apă potabilă **(2)** și puneți-l la loc pe aparat, asigurându-vă că este amplasat corect **(3)**.
2. Conectați dispozitivul la o priză **(4)**.
3. Porniți aparatul apăsând butonul Pornit **(C)** **(5)**, lumina butonului Pornit se aprinde, iar lumina albă a butoanelor pentru espresso ☐ ☐ clipește **(6)**. Aparatul este în modul de preîncălzire. Când temperatura atinge valoarea prestabilită, lumina albă a butoanelor pentru espresso va rămâne aprinsă.
4. Adăugați cafeaua măcinată în filtrul pentru 1 ceașcă sau pentru 2 cești **(F1, F2)** cu ajutorul lingurii dozatoare **(K)**, 1 lingură = 1 măsură = 1 espresso **(15, 16)**, apoi compactați-o utilizând capul de îndesare **(17)**, efectuând o mișcare circulară. După compactare, măsura de cafea nu trebuie să depășească nivelul MAX. Pentru o calitate cât mai bună, compactați cât mai bine cafeaua. Curățați orice exces de cafea din jurul suportului de filtru **(18)**.
5. Introduceți suportul de filtru în locaș, apoi rotiți-l înspre dreapta până se oprește **(19)**.
6. Puneți o ceașcă sau două cești sub suportul de filtru.
7. Apăsăți butonul pentru 1 espresso ☐ sau butonul pentru 2 espresso ☐ ☐ **(20)**, în funcție de numărul de cești pe care doriți să le beți **(15)**. Lumina albă a butonului selectat va clipi, aparatul va începe să prepare cafeaua **(21)**. Când cafeaua este gata, lumina albă a butoanelor pentru espresso va rămâne aprinsă. Cafeaua dvs. este gata.
8. Deblocați suportul de filtru rotindu-l spre stânga **(22)** și detașați-l de aparat. Nu atingeți filtrul deoarece acesta va fi fierbinte. Goliți filtrul. Îndepărtați filtrul din suportul de filtru.
9. Spălați filtrul și suportul de filtru sub jet de apă pentru a îndepărta restul zațului de cafea **(23)**.



Cu pad-uri de cafea

Dispozitivul este compatibil cu toate tipurile de pad-uri de cafea obișnuite **(F3)**. Notă: Pentru pad-urile de cafea de dimensiuni mai mari, vă recomandăm să folosiți filtrul pentru 1 ceașcă. Pentru pad-uri de espresso, folosiți filtrul pentru pad-uri.

1. Introduceți filtrul pentru pad-uri de cafea în suportul de filtru.
2. Puneți pad-ul cât mai în centru în suportul de filtru. Respectați instrucțiunile de pe ambalajul pad-urilor de cafea pentru plasarea corectă a acestora în suportul de filtru.
3. Pentru a începe procesul de fierbere, pregătiți dispozitivul efectuând pașii 1-3 din secțiunea „Cu cafea măcinată” și apăsăți ☐ sau butonul ☐ ☐.

FUNCȚIA DE ABUR

Cum se prepară cappuccino

1. Preparați un espresso așa cum este descris mai sus, folosind cești suficient de mari.
2. Apăsăți butonul pentru abur  (11). Lumina albă a butoanelor pentru espresso   se stinge, lumina portocalie a butonului pentru abur rămâne aprinsă, aparatul este în modul de preîncălzire.
3. Umpleți un recipient cu aproximativ 60 - 100 ml de lapte rece.

Notă :

- Pentru cele mai bune rezultate, utilizați un recipient îngust și relativ mic, care poate fi strecurat sub duza de abur.
- Atunci când alegeți dimensiunea recipientului de lapte, rețineți că volumul de lapte va crește de două până la trei ori.
- Vă recomandăm să folosiți lapte pasteurizat sau UHT de la frigider și să evitați utilizarea laptelui nepasteurizat sau degresat.
- 4. Puneți duza pentru aburi (G1) într-un recipient plin cu lapte.
- 5. Rotiți butonul (L) din poziția de preîncălzire (L1) în poziția pentru abur (L2) (25), lumina portocalie a butonului pentru abur clipește, aparatul începe să producă abur.

Notă : Pentru rezultate cât mai bune, spumați laptele cât mai aproape de partea de jos a recipientului timp de aproximativ 10 secunde, având grijă să nu atingă baza recipientului. Apoi înclinați încet recipientul și deplasați duza în sus până când aproape ajunge la suprafața laptelui. Asigurați-vă că duza nu iese din lapte. Pentru a obține o spumă cât mai bună, deplasați recipientul cu mișcări circulare (26).

6. După ce ați obținut cea mai bună spumă, rotiți butonul înapoi în poziția de preîncălzire (27).

Notă : Pentru a preveni supraîncălzirea laptelui, nu utilizați funcția de abur mai mult de 45 de secunde (pentru 100 ml de lapte).

7. Întindeți spuma de lapte peste ceașca (ceștile) de espresso.

Notă :

- Dacă doriți să preparați mai mult de un cappuccino, preparați mai întâi toate ceștile de espresso necesare, apoi faceți spuma de lapte.
- Curățați duza de abur imediat după utilizare pentru a vă asigura că nu se înfundă cu resturi de lapte. Consultați secțiunea „Curățarea duzei de abur”.



IMPORTANT! Avertisment! Pentru a preveni împrôscarea laptelui, nu scoateți duza din lapte când utilizați modul „abur”.



IMPORTANT! Avertisment! Duza de abur este încă fierbinte! Atenție să nu vă ardeți!





IMPORTANT! După oprirea funcției de abur, curățați imediat și cu atenție duza, urmând indicațiile din paragraful: CURĂȚARE ȘI ÎNTREȚINERE.



Încălzirea apei

1. Aparatul este în modul de veghe.
2. Amplasați un recipient sub duza de abur.
3. Rotiți butonul în poziția (L2) (25). Lumina albă a butoanelor pentru espresso se stinge, lumina albă a butonului pentru abur clipește. Aparatul începe să încălzească apa și se va opri atunci când rotiți butonul înapoi în poziția de preîncălzire (L1) (27).
4. Lumina albă a butoanelor pentru espresso rămâne aprinsă, lumina albă al butonului pentru abur se stinge.

BINE DE ȘTIUT – EXERSAȚI DUPĂ UTILIZAREA ABURULUI



- Dacă doriți să preparați un espresso după utilizarea funcției de abur, trebuie să lăsați aparatul de cafea să se răcească, astfel încât să nu ardă cafeaua.
- Apăsăți butonul pentru abur , dacă lumina portocalie a butoanelor pentru espresso   clipește, înseamnă că temperatura din boiler este prea ridicată, vă rugăm să nu preparați cafea în momentul acesta. Trebuie să scădeți temperatura.
- Scufundați duza de abur într-un recipient plin cu 60 ml de apă.
- Rotiți butonul din poziția de preîncălzire (L1) înapoi în poziția pentru abur (L2) (25) pentru a încălzi apa. Opriți încălzirea apei până când temperatura scade la valoarea prestabilită, apoi rotiți butonul din poziția pentru aburi în poziția de preîncălzire. Lumina albă a butoanelor pentru espresso va rămâne aprinsă.

SETAREA VOLUMULUI DE CAFEA

1. Aparatul este în modul de veghe.
2. Apăsăți  sau  timp de 3 secunde. Lumina portocalie a butonului pentru espresso selectat începe să clipească.
3. Eliberați butonul și începeți să setați volumul de cafea.
4. Apăsăți butonul imediat ce atingeți volumul dorit.
5. Ambele butoane pentru espresso se aprind în portocaliu de 3 ori pentru a confirma noua setare.
6. Aparatul revine în modul de veghe.

Notă : Cantitate programabilă pentru espresso: 1 ceașcă (15-65 ml, volum implicit 30 ml), 2 cești (30-130 ml, volum implicit 60 ml).

REVENIȚI LA VOLUMUL IMPLICIT DE CAFEA

1. Aparatul se află în starea de preîncălzire a aburului.
2. Apăsăți  timp de 3 secunde. Lumina portocalie a butoanelor pentru 2 espresso   va clipi o dată.
3. Pompa de apă funcționează o singură dată.
4. S-a revenit acum la volumul implicit de cafea.
5. Aparatul revine la starea de preîncălzire a aburului.

CURĂȚARE ȘI ÎNTREȚINERE

Scoateți din priză (J) înainte de fiecare curățare și lăsați mai întâi aparatul să se răcească.

- **Aparatul:** Curățați exteriorul aparatului cu un burete umed când credeți că este nevoie. Nu folosiți detergent sau produse abrazive. Nu folosiți solvenți sau detergenți abrazivi pentru a curăța aparatul de cafea.
- **Rezervor de apă:** Clătiți periodic interiorul rezervorului de apă. Când apare un strat alb fin în rezervor, efectuați detartarea aparatului (consultați secțiunea despre detartare).
- **Tavă colectoare de picături:** Curățați tava colectoare de picături (I) și grătarul acesteia (H) folosind apă și o cantitate mică de detergent blând (30-31). Clățiți și uscați.
- **Suport de filtru, filtre:** Utilizând o lavetă umedă, curățați periodic soclul suportului de filtru pentru îndepărtarea resturilor de cafea care s-ar fi putut depune în acest spațiu. Pentru a prelungi durata de viață utilă a garniturii de etanșare a capului de fierbere, nu instalați suportul de filtru la loc dacă aparatul de cafea nu este utilizat perioade îndelungate. Pentru a elimina orice depunere care ar putea bloca fluxul filtrului pentru 1 ceașcă sau 2 cești, puteți utiliza un ac.







■ **Duza de abur:** Pentru a preveni uscarea laptelui în interiorul duzei, trebuie să curățați duza după fiecare utilizare. Pentru acest lucru, urmați pașii pentru spumarea laptelui, înlocuind 100 ml de lapte cu 60 ml de apă. După oprirea aburului, curățați rapid și cu atenție duza de abur folosind un burete umed (pentru a elimina orice reziduu). Trageți în jos tubul duzei de abur. Curățați cu atenție duza de abur cu apă caldută **(28) (29)**. Montați tubul înapoi pe duza de abur.



IMPORTANT! Avertisment! Nu curățați nicio parte a acestui aparat în mașina de spălat vase.

ELIMINAREA CALCARULUI

Puteți elimina calcarul din aparat în orice moment, chiar dacă lumina pentru eliminarea calcarului nu este aprinsă. Cu toate acestea, aparatul de cafea calculează automat ciclurile de utilizare și emite o avertizare atunci când trebuie efectuată eliminarea calcarului: atunci când lumina albă și cea portocalie ale butonului pentru 1 ceașcă de espresso  clipesc pe rând, iar lumina albă a butonului pentru 2 cești de espresso rămâne aprinsă, aparatul trebuie să fie detartrat.

1. Pregătiți substanța de detartrare în conformitate cu instrucțiunile producătorului, adăugați-o în rezervorul de apă și completați cu aprox. 750 ml apă potabilă **(2)**. Puneți rezervorul pe aparat **(3)**.
2. Puneți un vas cu o capacitate de cel puțin 1 litru sub orificiile pentru cafea.
3. Introduceți suportul de filtru fără filtru.
4. Apăsăți butoanele pentru 1 și 2 cești de espresso   în același timp pentru 3 secunde pentru a accesa programul de eliminare automată a calcarului.  lumina albă și  lumina albă clipesc pe rând. Eliberați butoanele, aparatul va trece automat la starea de eliminare a calcarului. Pompa de apă funcționează 10 secunde, se oprește timp de 120 de secunde, continuă în cicluri până când rezervorul de apă se golește.
5. După finalizarea eliminării calcarului, lumina albă a butoanelor pentru 2 espresso   va rămâne aprinsă.
6. Turnați apă potabilă în rezervor și clătiți întregul sistem de circulație a apei (fără a folosi cafea, repetați etapele de preparare a cafelei, încălzind apa și generând abur).



IMPORTANT! După eliminarea calcarului, clătiți de 2-3 ori folosind apă curată (fără să adăugați cafea), așa cum este descris în paragraful „PRIMA UTILIZARE”. Nu uitați să clătiți duza. Aparatul este acum detartrat și gata de a fi reutilizat.

Garanția nu va acoperi reparațiile aparatului în cazul în care:

- nu s-a efectuat eliminarea calcarului,
- prezintă depuneri de calcar,
- accesoriile au fost curățate în mașina de spălat vase.

GARANȚIE

Acest aparat este furnizat cu garanția de 2 ani a producătorului. Acest aparat a fost conceput numai pentru uz casnic. Orice utilizare în scop comercial, utilizare inadecvată sau nerespectarea instrucțiunilor conduc la exonerarea producătorului de responsabilitate și la neaplicarea garanției. Orice reparații care trebuie efectuate ca urmare a unor depuneri de calcar nu sunt acoperite de garanție.

Pentru orice probleme post-vânzare sau pentru piese de schimb, vă rugăm să contactați un centru de service autorizat.

DEPANARE

PROBLEME	CAUZE POSIBILE	SOLUȚII
Cafeaua este foarte umedă.	Nu ați utilizat suficientă cafea.	Adăugați mai multă cafea.
Espresso-ul curge prea încet.	Cafeaua este măcinată prea fin, prea mare sau este prea făinoasă.	Alegeți cafea măcinată puțin mai mare.
	Suportul de filtru este murdar.	Curățați suportul de filtru urmând instrucțiunile din paragraful: CURĂȚARE ȘI ÎNTREȚINERE
	Capul suportului de filtru este înfundat.	După răcirea aparatului, curățați grătarul prin care curge apa utilizând un burete umed.
	Aparatul dumneavoastră prezintă depuneri de calcar.	Efectuați eliminarea calcarului din aparat respectând instrucțiunile de utilizare furnizate.
	Este prea multă cafea.	Respectați limitele maxime când umpleți filtrul.
Un flux continuu de apă se scurge din suportul de filtru după prepararea unui espresso.	Aparatul dumneavoastră a acumulat depuneri de piatră deoarece apa este deosebit de dură.	Eliminați imediat calcarul din aparat respectând instrucțiunile de utilizare furnizate.
În ceașcă este prezent zaț de cafea.	Suportul de filtru este înfundat.	Curățați suportul de filtru utilizând apă caldă.
	Cafeaua este măcinată prea fin.	Folosiți cafea măcinată puțin mai mare.
	Garnitura de etanșare de pe capul suportului de filtru este înfundată.	Curățați suportul de filtru și garnitura cu un burete umed.
Espresso-ul nu este spumos.	Cafeaua măcinată este prea veche.	Utilizați cafea proaspăt măcinată.
	Cafeaua măcinată nu este adecvată pentru espresso.	Utilizați cafea măcinată mai fin.
	În filtrul de cafea nu se află o cantitate suficientă de cafea.	Adăugați mai multă cafea.

PROBLEME	CAUZE POSIBILE	SOLUȚII
Din rezervorul de apă se scurge apă când este mutat.	Supapa de pe baza rezervorului este murdară sau defectă.	Spălați rezervorul de apă și acționați supapa de sub rezervor cu degetul.
	Supapa este înfundată cu depuneri de calcar.	Efectuați eliminarea calcarului din aparat respectând instrucțiunile de utilizare furnizate.
Sub aparat sunt prezente scurgeri de apă.	Există o scurgere internă.	Asigurați-vă că rezervorul este poziționat corect. Dacă problema persistă, nu utilizați aparatul și consultați un centru de service autorizat.
Pompa este anormal de gălăgioasă.	În rezervorul nu este apă.	Umpleți rezervorul cu apă și reporniți pompa (consultați paragraful: PRIMA UTILIZARE). Evitați golirea completă a rezervorului.
Espresso-ul se scurge pe părțile laterale ale suportului de filtru.	Suportul de filtru nu este poziționat corect.	Instalați suportul de filtru în poziție și blocați-l (rotindu-l dinspre stânga spre dreapta până se oprește).
		Îndepărtați orice exces de cafea care împiedică blocarea completă a suportului de filtru.
	Muchia suportului de filtru este blocată de cafea.	Îndepărtați excesul de cafea și curățați grătarul prin care curge apa utilizând un burete umed.
Espresso-ul are un gust neplăcut.	După îndepărtarea depunerilor de calcar, ciclul de clătire nu a fost efectuat corect.	Clătiți aparatul conform instrucțiunilor și verificați calitatea cafelei.
Ceștile nu se umplu în mod egal.	Suportul de filtru este înfundat.	Consultați paragraful despre CURĂȚARE ȘI ÎNTREȚINERE pentru curățarea suportului de filtru.

PROBLEME	CAUZE POSIBILE	SOLUȚII
Aparatul nu funcționează.	Pompa este dezactivată datorită lipsei apei.	Umpleți rezervorul cu apă și reporniți pompa (consultați paragraful: PRIMA UTILIZARE). Evitați golirea completă a rezervorului.
	Rezervorul de apă este poziționat greșit.	Poziționați corect rezervorul de apă.
	Aparatul nu este conectat.	Asigurați-vă că aparatul este pornit.
Duza nu funcționează sau produce foarte puțină spumă.	Duza de spumare nu este instalată corect.	Asigurați-vă că accesoriul este instalat corect pe aparat: îndepărtați-l după care reinstalați-l pe brațul cu balama folosind o mișcare fermă ascendentă.
	Laptele este prea fierbinte.	Folosiți lapte proaspăt, pasteurizat sau UHT, dintr-un recipient care a fost deschis recent.
	Duza de abur prezintă o acumulare de calcar.	Efectuați eliminarea calcarului de pe duza de abur conform paragrafului despre ELIMINAREA CALCARULUI .
	Forma recipientului nu este potrivită.	Urmați instrucțiunile de spumare a laptelui (paragraful despre FUNCȚIA DE ABUR)
Lumina albă și cea portocalie ale butonului pentru 1 ceașcă de espresso clipeșc pe rând, iar lumina albă a butonului pentru 2 cești de espresso rămâne aprinsă	Aparatul trebuie să fie detartrat.	Eliminați calcarul din aparat (consultați secțiunea: ELIMINAREA CALCARULUI)
Lumina albă a butonului Pornit rămâne aprinsă, lumina portocalie a butoanelor pentru 2 espresso și a butonului pentru abur clipeșc concomitent.	Temperatura boilerului este prea mare sau prea mică sau senzorul de temperatură este defect.	Opriiți aparatul pentru un timp, apoi porniți-l din nou. Dacă problema persistă, contactați un centru de service autorizat.
Lumina albă a butonului Pornit rămâne aprinsă, lumina portocalie a butoanelor pentru 2 espresso clipește pe rând.	Nu există suficientă apă în rezervorul de apă, circulația apei nu este lină sau debitmetrul este defect.	Turnați apă în rezervorul de apă. Dacă problema persistă, contactați un centru de service autorizat.

PROBLEME	CAUZE POSIBILE	SOLUȚII
Lumina albă a butonului Pornit rămâne aprinsă, lumina portocalie a butonului pentru abur clipește.	Aparatul se încălzește sau este în modul de preîncălzire a aburului, dar butonul nu se află în poziția de preîncălzire.	Mutați butonul înapoi în poziția de preîncălzire
	Continuați să încălziți apa timp de mai mult de 60 de secunde	Rotiți butonul înapoi în poziția de preîncălzire. Aparatul poate încălzi din nou apa.
	Continuați să produceți abur timp de mai mult de 60 de secunde	Rotiți butonul înapoi în poziția de preîncălzire. Aparatul poate produce din nou aburi.

Dacă nu puteți determina cauza defecțiunii, consultați un distribuitor autorizat. Nu dezamblați niciodată aparatul. (dacă aparatul este dezamblat, garanția va fi anulată).

SCOATEREA DIN UZ A PRODUSULUI ELECTRONIC SAU ELECTRIC



Să protejăm mediul înconjurător!

- ① Produsul dumneavoastră conține o serie de materiale care pot fi recuperate prin reciclare.
- ➔ Duceți-l la un punct de colectare sau la un centru de service autorizat, pentru a putea fi eliminat corespunzător.

ОПИСАНИЕ

- | | |
|-------------------------------------|--|
| A Подвижен резервоар за вода | H Решетка на тавата за отцеждане |
| B Тавичка на държача за чаша | I Тава за отцеждане |
| C Бутон за вкл./изкл. | J Захранващ кабел |
| D Контролен панел | K Тампер лъжица |
| E Глава на държача за филтър | L Бутон |
| F Държач за филтър | L1 Позиция O: подгряване |
| F1 Филтър за 1 чаша | L2 Гореща вода и приготвяне на пара |
| F2 Филтър за 2 чаши | M Бутон за 1 чаша еспreso |
| F3 Филтър за кафе-доза | N Бутон за 2 чаши еспreso |
| G Дюзa за пара | O Бутон за пара |
| G1 Дюзa за пана | |

ТЕХНИЧЕСКИ СПЕЦИФИКАЦИИ

- Помпа: 15 bar
- Аксесоари: 3 филтъра за чаши (1 чаша, 2 чаши и мека доза), мерителна лъжица/трамбовка
- Функция Пара
- Подвижен резервоар (1 л вместимост)
- Мощност: 1400 W
- Напрежение: 220 – 240 V
- Предпазни устройства против прегряване
- Размери: 280 x143 x 285 mm
- Автоматично изключване след 30 минути



ВАЖНО!

Работно напрежение: този уред е проектиран да работи само с 230 V променлив ток.

Тип на употреба: този уред е предназначен САМО ЗА ДОМАШНА УПОТРЕБА

ПОЛЕЗНИ СЪВЕТИ

Препоръчваме ви да използвате прясно изпечено кафе. Свържете се със своя доставчик на печено кафе за съвет. Свежестта на кафето трае само няколко седмици след изпичане. Добрата опаковка може да подобри и удължи аромата на кафето. Ако не сте сигурни в качеството на опаковката, изберете прясно изпечено кафе.

Какво кафе да изберете?

- За ароматно кафе
Изберете чисти кафета от сорта Арабика или такова, което съдържа предимно кафета Арабика. За предпочитане са кафета, печени от дребни производители, тъй като те са с по-комплексен и деликатен вкус. За разнообразие от аромати опитайте кафета с чист произход.
- За силно кафе
Изберете кафета, смесени с Робуста – не специално 100% Арабика – или италиански печени кафета, или специални италиански печени кафета.
- Съхранявайте мляното кафе в хладилника, като по този начин ароматът му ще се запази за

- по-дълго време.
- Не пълнете филтър държача до ръба; използвайте мерителната лъжица (1 лъжица за 30 ml еспресо, 2 лъжици за 2 x 30 ml еспресо). Почиствайте всяко излишно кафе около филтър държача.
- Ако не сте използвали уреда за повече от 5 дни, изпразнете и изплакнете резервоара за вода.
- Винаги се уверявайте, че уредът е изключен, преди да отстраните резервоара, за да го напълните или изпразните.
- Винаги се уверявайте, че уредът е поставен върху равна и стабилна повърхност.

ПЪРВА УПОТРЕБА ИЛИ АКО МАШИНАТА НЕ Е ИЗПОЛЗВАНА ПРОДЪЛЖИТЕЛНО ВРЕМЕ









ВАЖНО! Не поставяйте нагревателни елементи върху уреда.



ВАЖНО! Инструкциите за безопасност са част от уреда.
Моля, прочетете ги внимателно, преди да използвате своя нов уред.

ИЗПЛАКВАНЕ НА СИСТЕМИТЕ ПРЕДИ ПЪРВАТА УПОТРЕБА

За да осигурите превъзходен вкус на първата чаша кафе, настойчиво препоръчваме да изплакнете своята машина за еспресо с гореща вода съгласно долните инструкции:

1. Отстранете резервоара за вода **(A)** **(1)** и го напълнете **(2)**. Нивото на водата не трябва да превишава маркировката „МАХ“ (МАКСИМУМ) на резервоара и трябва да бъде поне до 300 ml (= еквивалент на 2 големи чаши). След това го поставете отново на машината и се уверете, че капакът е затворен **(3)**.
2. Включете устройството в електрически контакт **(4)**.
3. Уверете се, че бутонът **(L)** е завъртян до позицията за предварително нагряване **(L1)**.
4. Натиснете бутона Оп (Вкл.) **(C)** **(5)** на контролния панел **(D)**. Лампичката на бутона светва, а лампичките на бутоните за еспресо  мигат в бяло **(6)**. Машината се подгръва.
5. Поставете филтър **(F2)** **(7)** без кафе в държача за филтър. Поставете държача за филтър на мястото му и го завъртете надясно, докато спре **(8)**.
6. Поставете две чаши под държача за филтър.
7. Когато температурата достигне предварително зададената стойност, лампичките на бутоните за еспресо ще светят постоянно в бяло. Натиснете бутона за 2 чаши еспресо  **(9)**, бутонът мига в бяло. Машината започва да налива вода **(10)**. Когато приключи, лампичките на бутоните за еспресо  светят постоянно в бяло.
8. Натиснете бутона за пара  **(11)**. Лампичките на бутоните за еспресо  изгасват, лампичката на бутона за пара свети постоянно в оранжево, машината се подгръва.
9. Поставете дюзата за пара **(G1)** в съд, пълен с вода **(12)**.
10. Завъртете бутона **(L)** от позиция за предварително нагряване **(L1)** до позиция за пара **(L2)** **(13)**, лампичката на бутона за пара  мига в бяло, машината започва да генерира пара. Оставете водата да се нагрява за 20 секунди, след което завъртете бутона обратно до позицията за предварително нагряване **(L1)** **(14)**.

ПРИГОТВЯНЕ НА ЕСПРЕСО



ВАЖНО!



Ако функцията еспресо се използва за първи път, уредът трябва да бъде почистен, както е описано в раздела „ПРИ ПЪРВА УПОТРЕБА“.



ВАЖНО! За предотвратяване на пръски от гореща вода проверете дали филтър държачът е затегнат докрай, преди да пригответе кафето. Не отстранявайте филтър държача, докато водата изтича, тъй като уредът все още е под налягане.



С мляно кафе

Видът на кафето, което сте избрали, ще определи силата и вкуса на вашето еспресо – колкото по-fino е смляно кафето, толкова по-интензивен ще бъде вкусът на еспресото.

1. Напълнете резервоара за вода с питейна вода **(2)** и го поставете отново върху уреда, като се уверите, че е поставен правилно **(3)**.
2. Включете устройството в електрически контакт **(4)**.
3. Включете машината, като натиснете бутона Оп (Вкл.) **(C)** **(5)**, лампичката на бутона Оп (Вкл.) светва, а лампичките на бутоните за еспресо  мигат в бяло **(6)**. Машината се подгръва. Когато температурата достигне предварително зададената стойност, лампичките на бутоните за еспресо ще светят постоянно в бяло.
4. Добавете мляното кафе във филтъра за 1 чаша или 2 чаши **(F1, F2)**, като използвате мерителната лъжица **(K)**, 1 лъжица = 1 мярка = 1 еспресо **(15, 16)**, след което го притиснете с тампер лъжицата **(17)**, като я завъртате с кръгово движение. След като се уплътни, нивото на кафето не трябва да е над маркировката „МАХ“ (МАКСИМУМ). За най-добро качество притиснете добре кафето. Почистете излишното кафе около филтър държача **(18)**.
5. Поставете филтър държача на мястото му и го завъртете надясно, докато спре **(19)**.
6. Поставете една или две чаши под държача за филтър.
7. Натиснете бутона за 1 чаша еспресо  или бутона за 2 чаши еспресо  **(20)** според броя чаши, който желаете **(15)**. Лампичката на избрания бутон ще започне да мига в бяло, машината започва да прави кафе **(21)**. Когато кафето е готово, лампичките на бутоните за еспресо ще светят постоянно в бяло. Кафето ви е готово.
8. Освободете филтър държача, като го завъртите наляво **(22)**, и го отстранете от уреда. Не докосвайте филтъра, тъй като ще е горещ. Изпразнете филтъра. Отстранете филтъра от държача.
9. Измийте филтъра и държача за филтър под течаща вода, за да отстраните останалото кафе **(23)**.



С кафе на монодоза

Устройството е съвместимо с всички широко разпространени монодоза **(F3)**. Забележка: При по-големи монодоза ви препоръчваме да използвате филтъра за 1 чаша. При монодоза за еспресо използвайте филтъра за дози.

1. Поставете филтъра за монодоза във филтър държача.
2. Поставете дозата възможно най-централно в държача за филтър. Следвайте инструкциите на опаковката на монодозите за правилното им поставяне в държача за филтър.
3. За да започнете процеса на приготвяне, подгответе устройството, като изпълните стъпки 1 – 3 от раздел „С мляно кафе“, и натиснете бутона  или .

ФУНКЦИЯ ЗА ПАРА

Приготвяне на капучино

1. Пригответе еспресо според описанието по-горе, като използвате достатъчно големи чаши.
2. Натиснете бутон за пара  (11). Лампичките на бутоните за еспресо  изгасват, лампичката на бутон за пара свети постоянно в оранжево, машината се подгръва.
3. Напълнете съд с около 60 до 100 ml студено мляко.

Забележка:

- За най-добри резултати използвайте тесен и сравнително малък съд, който може да се плъзне под дюзата за пара.
 - Когато избирате размера на съда за мляко, имайте предвид, че обемът на млякото ще се увеличи с два до три пъти.
 - Препоръчваме ви да използвате пастъризирано или УНТ мляко с температура от хладилник и да избягвате използването на непастъризирано или обезмаслено мляко.
4. Поставете дюзата за пара (G1) в съд, пълен с мляко.
 5. Завъртете бутон (L) от позиция за предварително нагриване (L1) до позиция за пара (L2) (25), лампичката на бутон за пара мига в бяло, машината започва да генерира пара.

Забележка: За най-добри резултати разпенете млякото до дъното на контейнера за около 10 секунди, като внимавате да не допирате дъното. След това бавно наклонете съда и придвижете дюзата нагоре, докато тя почти достигне повърхността на млякото. Уверете се, че дюзата не излиза от млякото. За да направите голяма пяна, движете съда с кръгови движения (26).

6. След като сте получили най-добрата пяна, завъртете бутон обратно до позицията за предварително нагриване (27).

Забележка: За да предотвратите прегряване на млякото, не използвайте устройството за пара за повече от 45 секунди (за 100 ml мляко).

7. Поставете млечната пяна в чашата(ите) с еспресо.

Забележка:

- Ако искате да направите повече от едно капучино, първо направете всички чаши с еспресо, а след това млечната пяна.
- Почистете дюзата за пара веднага след използване, за да сте сигурни, че няма да се запуши с остатъци от млякото. Вижте „Почистване на дюзата за пара“.



ВАЖНО! Предупреждение! За предотвратяване на разливане на мляко не повдигайте дюзата от млякото, когато използвате режима за пара.



ВАЖНО! Предупреждение! Дюзата за парата е още гореща! Внимавайте да не се изгорите!





ВАЖНО! След изключване на парната функция почистете дюзата незабавно и внимателно, както е посочено в раздел: ПОЧИСТВАНЕ И ПОДДРЪЖКА.

Приготвяне на гореща вода

1. Машината е в режим на готовност.
2. Поставете съд под дюзата за пара.
3. Завъртете бутон до позиция (L2) (25). Лампичките на бутоните за еспресо изгасват, лампичката на бутон за пара мига в бяло. Машината започва да прави гореща вода и ще спре, когато завъртите бутон обратно до позицията за предварително нагриване (L1) (27).
4. Лампичките на бутоните за еспресо светят в бяло, лампичката на бутон за пара изгасва.

ДОБРЕ ДА ЗНАЕТЕ – ПРАКТИКА СЛЕД ИЗПОЛЗВАНЕТО НА ПАРА



- Ако искате да направите еспресо след използване на парната функция, трябва да охладите вашата кафе машина, за да избегнете изгаряне на кафето.
- Натиснете бутон за пара  , ако лампичките на бутоните за еспресо  мигат в оранжево, това означава, че температурата в нагревателя е твърде висока, моля, не правете кафе веднага. Трябва да понижите температурата.
- Потопете дюзата за пара в съд, в който има 60 ml вода.
- Завъртете бутон от позицията за предварително нагриване (L1) обратно до позицията за пара (L2) (25), за да получите гореща вода. Спрете да правите гореща вода, докато температурата не спадне до предварително зададената стойност, след това завъртете бутон от позицията за пара до позицията за предварително нагриване. Лампичките на бутоните за еспресо светят постоянно в бяло.

ЗАДАВАНЕ НА КОЛИЧЕСТВОТО КАФЕ

1. Машината е в режим на готовност.
2. Натиснете  за 3 секунди. Лампичката на избрания бутон за еспресо мига в оранжево.
3. Пуснете бутон и започнете да задавате количеството кафе.
4. Натиснете бутон веднага след достигане на желаното количество.
5. и двата бутон за еспресо оранжева светлина примигва три пъти, за да потвърди новите настройки.
6. Машината се връща в режим на готовност.

Забележка: Програмируемо количество за еспресо – 1 чаша (15 – 65 ml, количество по подразбиране 30 ml), 2 чаши (30 – 130 ml, по подразбиране – 60 ml).

ВЪЗСТАНОВЯВАНЕ НА КОЛИЧЕСТВОТО КАФЕ ПО ПОДРАЗБИРАНЕ

1. Машината е в състояние на предварително загряване за пара.
2. Натиснете  за 3 секунди. Лампичките на 2-та бутон за еспресо  премигват в оранжево еднократно.
3. Водната помпа работи еднократно.
4. Количеството кафе по подразбиране вече е възстановено.
5. Машината се връща в състояние на предварително подгриване на парата.

ПОЧИСТВАНЕ И ПОДДРЪЖКА

Изключвайте уреда от контакта (J) преди всяко почистване и първо го оставете да се охлади.

■ **Машина:** Почиствайте отвън уреда с влажна гъба, когато сметнете това за необходимо. Не използвайте почистващи или абразивни продукти. Не използвайте разтворители или абразивни почистващи препарати за почистване на кафе машината.

■ **Резервоар за вода:** Изплаквайте периодично вътрешността на резервоара. Когато в резервоара се появи фин бял слой, премахнете котления камък от уреда (направете справка с раздела за премахване на котлен камък).

■ **Тава за отцеждане:** Почиствайте тавата за отцеждане (I) и нейната решетка (H), като използвате вода и малко количество мек почистващ препарат (30 – 31). Изплакнете и подсушете.

■ **Филтър държач, филтри:** Използвайте влажна кърпа за редовно почистване на държача за филтър, за да отстраните възможните остатъци от кафе, залепнали по повърхността. За да удължите експлоатационния живот на водонепропускливото уплътнение на главата за приготвяне, не поставяйте държача за филтър обратно на мястото му, ако кафе машината не е била използвана продължително време. За да премахнете всички отлагания, които биха могли да блокират потока на вашия филтър за 1 или 2 чаши, може да използвате иглата.

- **Дюза за пара:** За предотвратяване на засъхване на млякото в дюзата, моля, почиствайте я след всяка употреба. За да направите това, следвайте стъпките за разпенване на мляко, като замените 100 ml мляко с 60 ml вода. След като изключите парата, бързо и внимателно почистете дюзата за пара с влажна гъба (за да премахнете остатъците). Издърпайте тръбичката на дюзата за пара надолу. Внимателно почистете дюзата за пара с хладка вода (28) (29). Поставете тръбичката отново на дюзата за пара.



ВАЖНО! Предупреждение! Не почиствайте нито една от частите на уреда в съдомиялна машина.

ПРЕМАХВАНЕ НА КОТЛЕН КАМЪК

Премахването на котлен камък от машината може да се извърши по всяко време дори ако лампичката за котлен камък не свети. Въпреки това кафе машината автоматично отчита броя на циклите на употреба и дава сигнал, когато машината трябва да се почисти от котления камък: когато лампичката на бутона за 1 чаша еспресо ☞ последователно мига в бяло и в оранжево и лампичката на бутона за 2 чаши еспресо свети постоянно в бяло, машината трябва да се почисти от котления камък.

1. Подгответе уреда за премахване на котлен камък в съответствие с инструкциите на производителя, добавете към резервоара за вода и го напълнете с прил. 750 ml питейна вода (2). Поставете резервоара в машината (3).
2. Поставете приемен съд с обем най-малко 1 литър под крайниците.
3. Поставете държача за филтър без филтър.
4. Натиснете едновременно бутоните за 1 чаша и 2 чаши еспресо за 3 секунди, за да преминете към програма за автоматично премахване на котлен камък. ☞ Лампичките ☞ и лампичките ☞ мигат последователно в бяло. Пуснете бутоните, машината автоматично преминава в състояние на премахване на котлен камък. Водната помпа работи 10 секунди, спира 120 секунди, повтаря тези цикли, докато резервоарът за вода се изпразни.
5. Когато премахването на котлен камък приключи, лампичките на 2-та бутона за еспресо ☞ ☞ светят постоянно в бяло.
6. Налейте питейна вода в резервоара и изплакнете цялата система за вода (без да използвате кафе, повторете стъпките за приготвяне на кафе, получаване на гореща вода и пара).



ВАЖНО! След като премахването на котлен камък приключи, изплакнете 2 – 3 пъти с чиста вода (без кафе), както е описано в раздела „ПРИ ПЪРВА УПОТРЕБА“. Не забравяйте да изплакнете дюзата. Котленият камък вече е премахнат от уреда и той е готов за нова употреба.

Никакви ремонти на кафе машината няма да бъдат покрити от гаранцията, когато:

- не е извършвано премахване на котления камък,
- се е натрупал котлен камък,
- аксесоарите са почиствани в съдомиялна машина.

ГАРАНЦИЯ

Този уред има 2-годишна гаранция на производителя. Този продукт е предназначен само за домашна употреба. При всякаква употреба за търговски цели, неподходяща употреба или неспазване на инструкциите производителят не поема отговорност и гаранцията няма да важи.

Ремонтът, който трябва да се извърши поради натрупване на котлен камък, не се покрива от гаранцията.

При следпродажбен проблем или за резервни части, моля, свържете се с одобрен сервизен център.

ОТСТРАНЯВАНЕ НА НЕИЗПРАВНОСТИ

ПРОБЛЕМИ	ВЪЗМОЖНИ ПРИЧИНИ	РЕШЕНИЯ
Кафето е много влажно.	Не сте използвали достатъчно кафе.	Добавете още кафе.
Еспресото тече прекалено бавно.	Кафето е твърде фино, твърде едро или твърде сипкаво.	Изберете малко по-едро мляно кафе.
	Държачът за филтър е замърсен.	Почистете държача за филтър, като използвате инструкциите в раздела: ПОЧИСТВАНЕ И ПОДДРЪЖКА
	Главата на държача за филтър е запушена.	Когато уредът се охлади, почистете решетката, през която изтича водата, като използвате влажна гъба.
	По машината е натрупан котлен камък.	Премахнете котления камък от машината, като използвате предоставените потребителски инструкции.
	Има твърде много кафе.	Спазвайте максималните граници при пълнене на филтъра.
От държача за филтър постоянно тече вода, след като е правено еспресо.	Натрупан е котлен камък в машината, защото водата е особено твърда.	Премахнете незабавно котления камък от машината, като използвате предоставените потребителски инструкции.
Има мляно кафе в капачката.	Филтър държачът е задръстен.	Почистете филтър държача с гореща вода.
	Мляното кафе е твърде фино.	Използвайте малко по-едро мляно кафе.
	Уплътнението на главата на филтър държача е запушено.	Почистете филтър държача и уплътнението с влажна гъба.

ПРОБЛЕМИ	ВЪЗМОЖНИ ПРИЧИНИ	РЕШЕНИЯ
Еспресото няма каймак.	Мляното кафе е твърде старо.	Използвайте прясно мляно кафе.
	Мляното кафе не е подходящо за приготвяне на еспресо.	Използвайте по-fino мляно кафе.
	Има твърде малко кафе във филтър държача.	Добавете още кафе.
Резервоарът за вода тече, когато се премества.	Вентилът на дъното на резервоара е замърсен или неизправен.	Измийте резервоара за вода и задействайте вентила, разположен под резервоара, с пръст.
	Вентилът е блокиран от остатъци от премахване на котлен камък.	Премахнете котления камък от машината, като използвате предоставените потребителски инструкции.
Тече вода под уреда.	Има вътрешен теч.	Проверете дали резервоарът е поставен правилно. Ако проблемът не се реши, не използвайте уреда и се консултирайте с одобрен сервизен център.
Помпата е необичайно шумна.	Няма вода в резервоара.	Напълнете резервоара за вода и стартирайте отново помпата (направете справка с раздел: ПРИ ПЪРВА УПОТРЕБА). Избягвайте пълното изпразване на резервоара.
Еспресото изтича отстрани на държача за филтър.	Държачът за филтър не е позициониран правилно.	Поставете държача за филтър на позиция и го застопорете (завъртете от ляво надясно, докато спре).
		Отстранете излишното кафе, което предотвратява пълното застопоряване на държача за филтър.
	Ръбът на държача за филтър е замърсен от кафето.	Отстранете излишното кафе и почистете решетката, през която изтича водата, като използвате влажна гъба.
Вкусът на еспресото е лош.	След премахване на котления камък цикълът на изплакване не е извършен правилно.	Изплакнете уреда съгласно потребителските инструкции и проверете качеството на кафето.

ПРОБЛЕМИ	ВЪЗМОЖНИ ПРИЧИНИ	РЕШЕНИЯ
Чашите не са напълнени еднакво.	Филтър държачът е задръстен.	Направете справка с раздел ПОЧИСТВАНЕ И ПОДДРЪЖКА относно почистването на държача за филтър.
Уредът не работи.	Помпата е изключена поради липса на вода.	Напълнете резервоара за вода и стартирайте отново помпата (направете справка с раздел: ПРИ ПЪРВА УПОТРЕБА). Избягвайте пълното изпразване на резервоара.
	Подвижният резервоар за вода е неправилно позициониран.	Поставете правилно резервоара за вода.
	Уредът не е свързан.	Уверете се, че уредът е включен.
Дюзата не работи или произвежда малко пяна.	Дюзата за пяна не е монтирана правилно.	Проверете дали аксесоарът е правилно монтиран към уреда: отстранете го и след това го инсталирайте отново към въртящото се рамо със силно движение нагоре.
	Млякото е твърде горещо.	Използвайте прясно пастеризирано или UHT мляко, което е отворено скоро.
	В дюзата за пара има твърде много котлен камък.	Премахнете котления камък от дюзата за пара съгласно раздела „ПРЕМАХВАНЕ НА КОТЛЕН КАМЪК“ .
	Формата на съда не е подходяща.	Следвайте инструкциите за образуване на млечна пяна (раздел „ПАРНА ФУНКЦИЯ“)
Лампичката на бутона за 1 чаша еспресо последователно мига в бяло и в оранжево и лампичката на бутона за 2 чаши еспресо свети постоянно в бяло	Машината трябва да се почисти от котления камък.	Премахнете котления камък от машината (направете справка с раздел: ПРЕМАХВАНЕ НА КОТЛЕН КАМЪК)

ПРОБЛЕМИ	ВЪЗМОЖНИ ПРИЧИНИ	РЕШЕНИЯ
Лампичката на бутон Оп (Вкл.) свети постоянно в бяло, лампичките на 2-та бутон за еспресо и лампичката на бутон за пара мигат едновременно в оранжево.	Температурата на нагревателя е твърде висока или твърде ниска или температурният сензор е повреден.	Изключете машината за известно време, след което я включете отново. Ако проблемът не се реши, се консултирайте с одобрен сервизен център.
Лампичката на бутон Оп (Вкл.) свети постоянно в бяло, лампичките на 2-та бутон за еспресо мигат последователно в оранжево.	Недостатъчно вода в резервоара за вода, на пътя на водата има препятствие или дебитомерът е повреден.	Налейте вода в резервоара за вода. Ако проблемът не се реши, се консултирайте с одобрен сервизен център.
Лампичката на бутон Оп (Вкл.) свети постоянно в бяло, лампичката на бутон за пара мига в оранжево.	Машината подгръва или парата се загръва предварително, но бутонът не е в позицията за предварително нагръване.	Поставете бутон обратно до позицията за предварително нагръване.
	Продължете да приготвяте гореща вода още 60 секунди	Завъртете бутон обратно до позицията за предварително нагръване. Машината може да приготвя гореща вода отново.
	Продължете да генерирате пара още 60 секунди	Завъртете бутон обратно до позицията за предварително нагръване. Машината може да генерира пара отново.

Ако е невъзможно да се определи причината за неизправността, консултирайте се с одобрен търговец на дребно. Никога не разглобявайте уреда! (ако уредът е разглобен, това води до анулиране на гаранцията).

КРАЙ НА ЕКСПЛОАТАЦИОННИЯ ЖИВОТ НА ЕЛЕКТРИЧЕСКИ ИЛИ ЕЛЕКТРОНЕН ПРОДУКТ



Ние се грижим за опазването на околната среда!

- ① Вашият продукт съдържа редица материали, които могат да се използват отново.
- ➡ Отнесете го в пункт за събиране на отпадъци или в одобрен сервизен център, за да може да бъде обработен по подходящ начин.

ОПИС

- | | |
|--|--|
| A Odvojivi spremnik za vodu | H Rešetka posude za kapljevinu |
| B Podložak za šalicu | I Posuda za kapljevinu |
| C Tipka za uključivanje/isključivanje | J Kabel za napajanje |
| D Upravljačka ploča | K Žlica-utiskivač |
| E Glava držača filtera | L izbornik |
| F Držać filtera | L1 Položaj 0: zagrijavanje |
| F1 Filter za 1 šalicu | L2 Priprema vruće vode i pare |
| F2 Filter za 2 šalice | M Tipka za 1 šalicu espresso kave |
| F3 Filter za kapsule s kavom | N Tipka za 2 šalice espresso kave |
| G Mlaznica za paru | O Tipka za paru |
| G1 Mlaznica za pjenu | |

ТЕХНИЧКЕ SPECIFIKACIJE

- Pumpa: 15 bara
- Pribor: 3 vrste filtera (za 1 ili 2 šalice te za kapsule), mjerna žlica / utiskivač
- Funkcija za paru
- Odvojivi spremnik (kapaciteta 1 l)
- Snaga: 1400 W
- Napon: 220 – 240 V
- Zaštita od pregrijavanja
- Dimenzije: 280 x143 x 285 mm
- Automatsko isključivanje nakon 30 minuta



VAŽNO!

Radni napon: ovaj je uređaj namijenjen isključivo za izmjeničnu struju od 230 V.
Vrsta uporabe: ovaj je uređaj namijenjen isključivo UPORABI U KUĆANSTVU

KORISNI SAVJETI

Preporučuje se uporaba svježe pržene kave. Savjete zatražite od pružatelja usluga prženja. Kava nakon prženja ostaje svježa samo nekoliko tjedana. Dobro pakiranje može poboljšati i produljiti okus kave. Ako niste sigurni u kvalitetu pakiranja, odaberite kavu koja je nedavno pržena.

Kakvu biste kavu trebali rabiti?

- Za aromatičnu šalicu kave
Odaberite čistu Arabica kavu ili mješavinu koja se uglavnom sastoji od Arabica kave. Preporučuje se ručno pržena kava jer daje složeniji i delikatniji okus. Ako želite isprobati različite okuse, isprobajte čiste izvorne vrste kave.
- Za intenzivnu šalicu kave
Odaberite mješavinu koja sadrži Robusta kavu (umjesto 100-postotne Arabice), talijansku prženu kavu ili određene vrste kave talijanskog okusa.
- Mljevenu kavu čuvajte u hladnjaku jer će ona tako duže zadržati okus.

- Držač filtera nemojte puniti do vrha; upotrijebite mjernu žlicu (1 žlica za 30 ml espresso kave, 2 žlice za 2 x 30 ml espresso kave). Iz prostora oko držača filtera očistite višak kave.
- Ako aparat niste rabili više od 5 dana, ispraznite spremnik za vodu i isperite ga.
- Aparat uvijek isključite prije no što izvadite spremnik radi punjenja ili pražnjenja.
- Aparat uvijek postavite na ravnu i stabilnu površinu.

PRVA UPORABA ILI AKO UREĐAJ DUGO VREMENA NISTE RABILI



VAŽNO! Grijaće elemente nemojte stavljati na uređaj.



VAŽNO! Sigurnosne upute smatraju se dijelom uređaja
Pažljivo ih pročitajte prije no što se počnete služiti novim uređajem

ISPIRANJE SUSTAVA PRIJE PRVE UPORABE

Kako biste bili sigurni da će vaša prva šalica kave biti sjajnog okusa, izričito preporučujemo da espresso uređaj isperete vrućom vodom, kao što je navedeno u nastavku:

1. Izvadite spremnik za vodu **(A)** **(1)** i napunite ga **(2)**. Vodu nemojte puniti preko oznake „MAX“ na spremniku i pripazite da je ima više od 300 ml (jednako 2 velike šalice). Zatim spremnik vratite na uređaj i provjerite je li poklopac zatvoren **(3)**.
2. Uređaj priključite u zidnu utičnicu **(4)**.
3. Provjerite je li izbornik **(L)** postavljen na položaj za zagrijavanje **(L1)**.
4. Pritisnite tipku za uključivanje **(C)** **(5)** na upravljačkoj ploči **(D)**. Uključit će se indikator tipke, a indikator tipki za espresso ☐ ☑ treperit će bijelo **(6)**. U tijeku je zagrijavanje uređaja.
5. U držač filtera postavite prazan filter **(F2)** **(7)**. Držač filtera postavite na mjesto i okrećite ga udesno dok se ne zaustavi **(8)**.
6. Pod držač filtera postavite dvije šalice.
7. Kad temperatura dosegne unaprijed definiranu vrijednost, tipke za espresso nastavit će svijetliti bijelo. Pritisnite tipku za 2 šalice espresso kave ☑ ☑ **(9)**, tipka će treperiti bijelo. Uređaj će početi ulijevati vodu **(10)**. Kad se postupak dovrši, tipke za espresso ☐ ☑ nastavit će svijetliti bijelo.
8. Pritisnite tipku za paru ☕ **(11)**. Indikatori tipki za espresso ☐ ☑ više neće svijetliti bijelo, indikator tipke za paru svijetlit će narančasto, u tijeku je zagrijavanje uređaja.
9. Mlaznicu za paru **(G1)** postavite u posudu napunjenu vodom **(12)**.
10. Izbornik **(L)** s položaja za zagrijavanje **(L1)** okrenite na položaj za paru **(L2)** **(13)**, indikator tipke za paru ☕ treperit će bijelo, uređaj počinje proizvoditi paru. Ostavite da se voda zagrijava 20 sekundi, a zatim izbornik vratite na položaj za zagrijavanje **(L1)** **(14)**.

PRIPREMA ESPRESSO KAVE



VAŽNO!

Ako prvi put rabite funkciju za espresso, uređaj se mora očistiti na način opisan u odjeljku „PRVA UPORABA“.



VAŽNO! Kako vas ne bi zapljusnula vrela voda, prije pripreme kave provjerite je li držač filtera pritegnut do zaustavljanja. Nemojte skidati držač filtera dok voda teče jer je uređaj i dalje pod tlakom.

Mljevena kava

Jačina i okus espresso kave ovisit će o vrsti kave koju odaberete: što je kava finije mljevena, to će espresso biti intenzivnijeg okusa.

1. Spremnik za vodu napunite pitkom vodom **(2)**, ponovo ga postavite na uređaj i provjerite je li pravilno namješten **(3)**.
2. Uređaj priključite u zidnu utičnicu **(4)**.
3. Uključite uređaj tako da pritisnete tipku za uključivanje **(C)** **(5)**, uključit će se indikator tipke za uključivanje, a indikator tipki za espresso ☐ ☑ treperit će bijelo **(6)**. U tijeku je zagrijavanje uređaja. Kad temperatura dosegne unaprijed definiranu vrijednost, tipke za espresso nastavit će svijetliti bijelo.
4. Stavite mljevenu kavu u filter za 1 ili 2 šalice kave **(F1, F2)** s pomoću mjerne žlice **(K)**, 1 žlica = 1 mjerica = 1 espresso **(15, 16)**, zatim je utisnite kružnim pokretima utiskivača **(17)**. Utisnuta kava ne smije prelaziti oznaku MAX. Dobro utisnite kavu kako biste dobili najbolju kvalitetu kave. Očistite višak kave iz prostora oko držača filtera **(18)**.
5. Držač filtera postavite na mjesto i okrećite ga udesno dok se ne zaustavi **(19)**.
6. Pod držač filtera postavite jednu ili dvije šalice.
7. Pritisnite tipku za ☐ 1 ili 2 espressa ☑ ☑ **(20)** ovisno o tome koliko šalice kave želite pripremiti **(15)**. Indikator odabrane tipke početi će treperiti bijelo, a uređaj će početi s pripremom kave **(21)**. Kad je kava gotova, indikator tipki za espresso nastavit će svijetliti bijelo. Vaša je kava gotova.
8. Deblokirajte držač filtera tako da ga okrenete ulijevo **(22)** i skinite ga s uređaja. Nemojte dodirivati filter jer će biti vruć. Ispraznite filter. Izvadite filter iz držača filtera.
9. Filter i držač filtera isperite pod tekućom vodom kako biste uklonili ostatke kave **(23)**.



Kapsule s kavom

Uređaj je kompatibilan sa svim uobičajenim vrstama kapsula za kavu **(F3)**. Napomena: Ako se radi o većim kapsulama s kavom, preporučujemo da upotrijebite filter za 1 šalicu. Za espresso kapsule rabite filter za kapsule.

1. U držač filtera umetnite filter za kapsule s kavom.
2. Kapsulu stavite u sredinu držača filtera. Pratite upute na pakiranju kapsula s kavom kako biste odredili točan položaj kapsule u držaču filtera.
3. Postupak pripreme kave pokrenite prateći korake 1 – 3 iz odjeljka „Mljevena kava“ i pritisnite tipku ☐ ili ☑ .

FUNKCIJA ZA PARU

Priprema cappuccina

1. U šalici koja je dovoljno velika za cappuccino pripremite espresso na gore opisani način.
2. Pritisnite tipku za paru  (11). Indikatori tipki za espresso   više neće svijetliti bijelo, indikator tipke za paru svijetlit će narančasto, u tijeku je zagrijavanje aparata.
3. U posudu ulijte približno 60 – 100 ml hladnog mlijeka.

Napomena:

- kako biste dobili najbolje rezultate, upotrijebite posudu koja je uska, relativno mala i može se umetnuti ispod mlaznice za paru.
 - Pri odabiru posude za mlijeko vodite računa o tome da će se volumen mlijeka povećati dva do tri puta.
 - Preporučujemo da rabite pasterizirano mlijeko ili mlijeko koje je obrađeno na izuzetno visokim temperaturama te da izbjegavate uporabu nepasteriziranog i obranog mlijeka.
4. Mlaznicu za paru (G1) postavite u posudu s mlijekom.
 5. Izbornik (L) s položaja za zagrijavanje (L1) okrenite na položaj za paru (L2) (25), indikator tipke za paru treperit će bijelo, uređaj počinje proizvoditi paru.

Napomena: Najbolje ćete rezultate postići ako pjenu približno 10 sekundi radite blizu dna posude s mlijekom i pritom pripazite da mlaznica ne dodiruje dno. Zatim polagano nagnite posudu tako da se mlaznica pomakne prema gore sve dok ne bude gotovo pri površini mlijeka. Pripazite da mlaznica ne izađe iz mlijeka. Odličnu pjenu dobit ćete ako posudu pomičete kružnim pokretima (26).

6. Kad ste dobili najbolju moguću pjenu, izbornik vratite na položaj za zagrijavanje (27).

Napomena: Kako se mlijeko ne bi pregrijalo, dodatak za paru rabite najviše 45 sekundi (za 100 ml mlijeka).

7. Mlijekoi pjenu ulijte u šalicu s espressom.

Napomena:

- Ako želite pripremiti više od jedne šalice cappuccina, najprije pripremite odgovarajući broj šalice espresso kave, a zatim pripremite pjenu od mlijeka.
- Mlaznicu za paru očistite odmah po uporabi kako je ne bi začepio ostatak mlijeka. Pogledajte odjeljak „Čišćenje mlaznice za paru“.



VAŽNO! Upozorenje! Kako mlijeko ne bi prskalo, mlaznicu nemojte odizati iz mlijeka kad rabite način rada za paru.



VAŽNO! Upozorenje! Mlaznica za paru još uvijek je vruća! Pripazite da se ne opečete!





VAŽNO! Kad isključite funkciju za paru, odmah pažljivo očistite mlaznicu kao što je opisano u odjeljku: ČIŠĆENJE I ODRŽAVANJE



Priprema vruće vode

1. Uređaj je u stanju pripravnosti.
2. Ispod mlaznice za paru postavite posudu.
3. Izbornik okrenite na položaj (L2) (25). Indikatori tipki za espresso više neće svijetliti bijelo, indikator tipke za paru treperit će bijelo. Uređaj počinje pripremati vruću vodu i zaustavit će se kad izbornik vratite na položaj za zagrijavanje (L1) (27).
4. Indikatori tipki za espresso svijetle bijelo, indikator tipke za paru više ne svijetli bijelo.

DOBRO JE ZNATI – VJEŽBA NAKON UPORABE FUNKCIJE ZA PARU



- Ako nakon što ste rabili funkciju za paru želite pripremiti espresso, uređaj za kavu morat ćete ostaviti da se ohladi kako biste izbjegli okus izgorene kave.
- Pritisnite tipku za paru . Ako indikatori tipki za espresso   trepere narančasto, temperatura grijača je previsoka i trebate pričekati s pripremom kave. Temperatura mora biti niža.
- Mlaznicu za paru uronite u posudu u koju ste stavili 60 ml vode.
- Izbornik s položaja za zagrijavanje (L1) vratite na položaj za paru (L2) (25) kako biste pripremili vruću vodu. Prekinite pripremu vruće vode sve dok se temperatura ne spusti do unaprijed definirane vrijednosti, a zatim izbornik s položaja za paru vratite na položaj za zagrijavanje. Indikatori tipki za espresso nastavit će svijetliti bijelo.

POSTAVLJANJE KOLIČINE KAVE

1. Uređaj je u stanju pripravnosti.
2. 3 sekunde držite pritisnutom tipku.  ili . Indikator odabrane tipke za espresso treperi narančasto.
3. Otpustite tipku i pokrenite postavljanje količine kave.
4. Pritisnite tipku čim se dosegne željena količina kave.
5. Oba svjetla tipki za espresso zatrepere narančasto 3 puta kako bi potvrdili postavku.
6. Uređaj će se vratiti u stanje pripravnosti.

Napomena: Programirati možete količinu za 1 šalicu (15 – 65 ml, zadana količina je 30 ml) ili 2 šalice espresso kave (30 – 130 ml, zadana količina je 60 ml).

VRAĆANJE ZADANE POSTAVKE ZA KOLIČINU KAVE

1. Uređaj je u stanju zagrijavanja za paru.
2. Na 3 sekunde pritisnite . Indikatori 2 espresso tipke   jednom će zatreperti narančasto.
3. Jednokratno će se pokrenuti pumpa za vodu.
4. Vraćena je zadana postavka za količinu kave.
5. Uređaj se vraća u stanje zagrijavanja za paru.

ČIŠĆENJE I ODRŽAVANJE

Iskopčajte (J) prije svakog čišćenja i najprije ostavite uređaj da se ohladi.

- **Uređaj:** Vanjske dijelove uređaja očistite vlažnom spužvom kad mislite da je to potrebno. Nemojte rabiti deterdžent ni abrazivne proizvode. Za čišćenje uređaja za kavu nemojte rabiti otapala ni abrazivne deterdžente.
- **Spremnik za vodu:** Redovito ispirite unutrašnjost spremnika za vodu. Kad se u spremniku pojavi tanka naslaga bijele boje, uklonite kamenac iz uređaja (pogledajte odjeljak o uklanjanju kamenca).
- **Posuda za kapljevину:** Posudu za kapljevину (I) i pripadajuću rešetku (H) očistite vodom i manjom količinom blagog deterdženta (30-31). Isperite i osušite.
- **Držač filtera, filteri:** Nosač držača filtera redovito čistite vlažnom krpom kako biste uklonili ostatke kave koji su se zalijepili za površinu. Kako bi vodonepropusna brtva na glavi za pripremu kave duže trajala, držač filtera nemojte vraćati na mjesto ako uređaj za kavu duže nije bio u uporabi. Za uklanjanje naslaga koje su možda začepile vaš filter za 1 ili 2 šalice kave možda će vam zatrebati igla.

- **Mlaznica za paru:** Kako se mlijeko ne bi osušilo unutar mlaznice, očistite je nakon svake uporabe. To učinite tako da pratite postupak za pripremu pjene od mlijeka, no 100 ml mlijeka zamijenite sa 60 ml vode. Kad isključite paru, mlaznicu za paru brzo i pažljivo očistite vlažnom spužvom (kako biste uklonili sve ostatke). Cijev mlaznice za paru okrenite prema dolje. Mlaznicu za paru pažljivo očistite mlakom vodom **(28) (29)**. Vratite cijev na mlaznicu za paru.



VAŽNO! Upozorenje! Nijedan dio ovog uređaja nemojte prati u perilici za posuđe.

UKLANJANJE KAMENCA

Kamenac iz uređaja možete ukloniti u bilo kojem trenutku, bez obzira na to je li uključen indikator za uklanjanje kamenca. Uređaj za kavu, međutim, broji cikluse uporabe i daje upozorenje kad se kamenac mora ukloniti iz uređaja: ako indikator tipke za 1 šalicu espresso ☞ kave naizmjenično treperi bijelo i narančasto, a indikator tipke za 2 šalice espresso kave svijetli bijelo, iz uređaja treba ukloniti kamenac.

1. Pripremite sredstvo za uklanjanje kamenca u skladu s uputama proizvođača, dodajte ga u spremnik za vodu zajedno s približno 750 ml pitke vode **(2)**. Spremnik postavite na uređaj **(3)**.
2. Ispod otvora za kavu postavite posudu od najmanje 1 litre.
3. Postavite držač filtera bez filtera.
4. 3 sekunde istovremeno držite pritisnute tipku za 1 šalicu espresso kave i tipku za 2 šalice espresso ☞☞ kave kako biste pokrenuli program za automatsko uklanjanje kamenca. ☞ Naizmjenično će treperiti bijeli indikator i ☞☞ bijeli indikator. Otpustite tipke i uređaj će automatski prijeći u stanje za uklanjanje kamenca. Pumpa za vodu radit će 10 sekundi, zaustavit će se na 120 sekundi i nastaviti će taj ciklus sve dok se spremnik za vodu ne isprazni.
5. Kad se uklanjanje kamenca dovrši, 2 tipke za espresso ☞☞ svijetlit će bijelo.
6. U spremnik ulijte pitku vodu i isperite cijeli sustav za protok vode (nemojte dodavati kavu, ponovite korake za pripremu kave, pripremu vruće vode i pripremu pare).



VAŽNO! Nakon uklanjanja kamenca isperite 2 – 3 puta čistom vodom (bez kave) kao što je opisano u odjeljku „PRVA UPORABA“. Obavezno isperite mlaznicu. Kamenac je sad uklonjen i uređaj je spreman za ponovnu uporabu.

Jamstvom neće biti pokriveni popravci aparata za kavu čiji je uzrok:

- neredovito uklanjanje kamenca,
- nastajanje naslaga kamenca,
- pranje pribora u perilici za posuđe.

JAMSTVO

Proizvođač na ovaj uređaj daje dvogodišnje jamstvo. Ovaj je proizvod namijenjen isključivo uporabi u kućanstvu. Proizvođač neće snositi odgovornost za kvarove uzrokovane komercijalnom uporabom, nepravilnom uporabom ili nepridržavanjem uputa i jamstvo će biti poništeno. Svi popravci čiji je uzrok nastanak naslaga kamenca nisu pokriveni jamstvom. Za sve ostale probleme nakon kupovine ili za nabavu rezervnih dijelova obratite se odobrenom servisnom centru.

RJEŠAVANJE PROBLEMA

PROBLEMI	MOGUĆI UZROCI	RJEŠENJA
Kava je vrlo vlažna.	Niste uporabili dovoljnu količinu kave.	Dodajte još kave.
Espresso istječe prepolagano.	Kava je presitna, pregruba ili prebrašnasta.	Upotrijebit malo grublje mljevenu kavu.
	Držač filtera je prljav.	Očistite držač filtera prema uputama u odjeljku: ČIŠĆENJE I ODRŽAVANJE
	Začepljena je glava držača filtera.	Kad se uređaj ohladi, vlažnom spužvom očistite mrežicu kroz koju voda teče.
	U uređaju ima kamenca.	Uklonite kamenac iz uređaja prema navedenim uputama.
	Uporabili ste previše kave.	Kad stavljate kavu u filter, pridržavajte se oznake maksimalnog ograničenja.
Nakon pripreme espresso kave iz držača filtera teče voda.	U uređaju ima kamenca jer je voda izrazito tvrda.	Odmah uklonite kamenac iz uređaja prema navedenim uputama.
U šalici ima mljevene kave.	Držač filtera je začepljen.	Vrućom vodom očistite držač filtera.
	Kava je presitno mljevena.	Uporabite malo grublje mljevenu kavu.
	Začepljena je brtva na glavi držača filtera.	Vlažnom spužvom očistite držač filtera i brtvu.
Na espresso nema pjene.	Kava je prestara.	Uporabite svježije mljevenu kavu.
	Mljevena kava nije prikladna za espresso.	Uporabite sitnije mljevenu kavu.
	U držaču filtera ima premalo kave.	Dodajte još kave.
Spremnik za vodu curi kad se premješta.	Ventil na dnu spremnika je prljav ili neispravan.	Isperite spremnik za vodu i ručno namjestite ventil koji se nalazi na dnu spremnika.
	Ventil je začepljen naslagama kamenca.	Uklonite kamenac iz uređaja prema navedenim uputama.

PROBLEMI	MOGUĆI UZROCI	RJEŠENJA
Ispod uređaja curi voda.	Došlo je do curenja unutar uređaja.	Provjerite je li spremnik pravilno postavljen. Ako se problem nastavi, nemojte rabiti uređaj i obratite se ovlaštenom serviseru:
Pumpa je neobično bučna.	U spremniku nema vode.	Spremnik napunite vodom i ponovo pokrenite pumpu (pogledajte odjeljak: PRVA UPORABA). Nemojte dokraja prazniti spremnik.
Espresso curi bočno na držaču filtera.	Držač filtera nije pravilno postavljen.	Držač filtera pravilno postavite i zablokirajte ga (okrećite slijeva nadesno dok se ne zaustavi).
	Rub držača filtera začepljen je kavom.	Skinite sav višak kave koji vas sprječava da u potpunosti zablokirate držač filtera.
Espresso nije dobrog okusa.	Ciklus ispiranja nije pravilno izvršen nakon uklanjanja kamenca.	Isperite uređaj prema uputama za korisnike i provjerite kvalitetu kave.
Šalice nisu jednako napunjene.	Držač filtera je začepljen.	Upute za čišćenje držača filtera potražite u odjeljku ČIŠĆENJE I ODRŽAVANJE .
Uređaj ne radi.	Pumpa je onemogućena jer nema vode.	Spremnik napunite vodom i ponovo pokrenite pumpu (pogledajte odjeljak: PRVA UPORABA). Nemojte dokraja prazniti spremnik.
	Odvojnivi spremnik za vodu nije pravilno postavljen.	Pravilno postavite spremnik za vodu.
	Uređaj nije priključen.	Provjerite je li uređaj uključen.

PROBLEMI	MOGUĆI UZROCI	RJEŠENJA
Mlaznica ne radi ili proizvodi malo pjene.	Mlaznica za pjenu nije pravilno postavljena.	Provjerite je li pribor pravilno postavljen na uređaj; skinite ga i ponovo ga čvrstim pokretom prema gore postavite na krak sa šarkom.
	Mlijeko je prevruće.	Upotrijebite svježe mlijeko, pasterizirano mlijeko ili mlijeko obrađeno na vrlo visokoj temperaturi koje je nedavno otvoreno.
	Na mlaznici za paru ima viška kamenca.	Uklonite kamenac sa mlaznice za paru prema uputama u odjeljku UKLANJANJE KAMENCA .
	Neodgovarajući oblik spremnika.	Pratite upute za pripremu pjene od mlijeka (odjeljak o FUNKCIJI ZA PARU)
Indikator tipke za 1 šalicu espresso kave naizmjenično treperi bijelo i narančasto, a indikator tipke za 2 šalice espresso kave svijetli bijelo	Iz uređaja je potrebno ukloniti kamenac.	Uklonite kamenac iz uređaja (pogledajte odjeljak: UKLANJANJE KAMENCA)
Indikator tipke za uključivanje svijetli bijelo, a indikatori 2 tipke za espresso kave i tipke za paru naizmjenično trepere narančasto.	Temperatura grijača je previsoka i preniska ili je pokvaren senzor za temperaturu.	Isključite uređaj na neko vrijeme, a zatim ga ponovo uključite. Ako se problem nastavi, obratite se odobrenom servisnom centru.
Indikator tipke za uključivanje svijetli, a indikatori 2 tipke za espresso naizmjenično trepere.	Manjak vode u spremniku za vodu, voda ne teče neometano kroz uređaj ili je pokvaren mjerač za vodu.	Ulijte vodu u spremnik za vodu. Ako se problem nastavi, obratite se odobrenom servisnom centru.
Indikator tipke za uključivanje svijetli, indikator tipke za paru treperi narančasto.	Uređaj se zagrijava ili je u tijeku zagrijavanje pare, no regulator nije na položaju za zagrijavanje.	Izbornik vratite na položaj za zagrijavanje
	Nastavite pripremati vruću vodu duže od 60 sekundi	Izbornik vratite na položaj za zagrijavanje. Uređaj ponovo može pripremati vruću vodu.
	Nastavite pripremati paru duže od 60 sekundi	Izbornik vratite na položaj za zagrijavanje. Uređaj ponovo može pripremati paru.

Ako ne možete odrediti uzrok problema, obratite se odobrenom distributeru. Nikad nemojte rastavljati uređaj! (ako je uređaj rastavljen, to će poništiti jamstvo).

KRAJ VIJEKA UPORABE ELEKTRIČNOG ILI ELEKTRONIČKOG PROIZVODA



Sudjelujemo u zaštiti okoliša!

- Proizvod sadrži različite materijale koji se mogu reciklirati.
- ➔ Odnosite ga u reciklažno dvorište ili odobreni servisni centar kako bi se mogao pravilno obraditi.

OPIS

- | | |
|---|---------------------------------------|
| A Odstranljiv vodni rezervoar | H Rešetka pladnja za kapljanje |
| B Pladenj z držalom za skodelico | I Pladenj za kapljanje |
| C Gumb za vklop/izklop | J Napajalni kabel |
| D Nadzorna plošča | K Merilna žlička – tlačilka |
| E Glava držala filtra | L Gumb |
| F Držalo filtra | L1 Položaj O: predgretje |
| F1 Filter za 1 skodelico | L2 Priprava vroče vode in pare |
| F2 Filter za 2 skodelici | M Gumb za 1 skodelico espressa |
| F3 Filter za kavne kapsule | N Gumb za 2 skodelici espressa |
| G Parna šoba | O Gumb za paro |
| G1 Šoba za peno | |

TEHNIČNE SPECIFIKACIJE

- Črpalka: 15 barov
- Pripomočki: 3 filtri (1 skodelica, 2 skodelici in mehka kapsula), merilna žlica/tlačilka
- Funkcija za paro
- Odstranljiv rezervoar (s prostornino 1 litra)
- Moč: 1400 W
- Napetost: 220–240 V
- Varnostne naprave proti pregrevanju
- Dimenzije: 280 x 143 x 285 mm
- Samodejni izklop po 30 minutah



POMEMBNO!

Delovna napetost: ta naprava je zasnovana zgolj za delovanje pri izmeničnem toku z močjo 230 V.

Vrsta uporabe: ta naprava je zasnovana samo za DOMAČO UPORABO.

KORISTNI NASVETI

Priporočena je uporaba sveže pražene kave. Za nasvet se obrnite na lokalno pražarno. Kava ohrani svežino le nekaj tednov po praženju. Dobra embalaža lahko izboljša in podaljša okus kave. Če niste prepričani, ali je embalaža kakovostna, izberite kavo, ki je bila pražena pred kratkim.

Kakšno kavo izbrati?

- Za kavo aromatičnega okusa

Izberite čisto kavo arabica ali takšno, ki je večinoma sestavljena iz kave arabica.

Prednost imajo ročno pražene kave, ki jih odlikujeta boljša kompleksnost in prefinjen okus. Za raznolike okuse poskusite pristne originalne kave.

- Za kavo intenzivnega okusa

Izberite kavne mešanice s kavo robusta – ni nujno, da je to 100-odstotna kava arabica – ali italijanske pražene kave ali posebne kave italijanskega okusa.

- Mleto kavo hranite v hladilniku, saj bo tako dlje časa ohranila okus.

- Držala filtra ne napolnite povsem do roba, ampak uporabite merilno žlico (1 žlica za 30 ml kave espresso, 2 žlici za 2 x 30 ml kave espresso). Z držala filtra odstranite višek kave.
- Če aparata niste uporabili že več kot 5 dni, izpraznite vodni rezervoar in ga splaknite z vodo.
- Preden odstranite rezervoar, da ga napolnite ali izpraznite, se vedno prepričajte, da je aparat izklopljen.
- Aparat vedno namestite na ravno in stabilno površino.

PRVA UPORABA ALI ČE NAPRAVE NISTE UPORABLJALI DALJ ČASA











POMEMBNO! Na aparat ne polagajte grelnih elementov.



POMEMBNO! Varnostna navodila sodijo k aparatu. Preden začnete uporabljati svoj novi aparat, jih pozorno preberite.

IZPIRANJE SISTEMA PRED PRVO UPORABO

Če želite zagotoviti, da bo vaša prva skodelica kave odličnega okusa, priporočamo, da izperete espresso kavni aparat z vročo vodo po teh navodilih:

1. Odstranite vodni rezervoar **(A)** **(1)** in ga napolnite **(2)**. Voda ne sme segati čez oznako "MAX" na rezervoarju, naliti pa morate najmanj 300 ml (zadostuje za 2 veliki skodelici). Vodni rezervoar namestite nazaj na napravo in zaprite pokrov **(3)**.
2. Vtič naprave priključite v električno vtičnico **(4)**.
3. Prepričajte se, da je gumb **(L)** nastavljen na položaj predgretja **(L1)**.
4. Pritisnite gumb za vklop **(C)** **(5)** na nadzorni plošči **(D)**. Lučka gumba za vklop začne svetiti, lučki gumbov za espresso   pa utripata v beli barvi **(6)**. Naprava izvaja predgretje.
5. V držalo filtra vstavite filter **(F2)** **(7)** brez kave. Držalo filtra zatakните v režo in ga do konca obrnite v desno **(8)**.
6. Pod držalo filtra postavite dve skodelici.
7. Ko temperatura doseže vnaprej nastavljeno vrednost, bela lučka gumbov za espresso še naprej sveti. Pritisnite gumb za 2 espresa  **(9)**, gumb utripa v beli barvi. Naprava začne točiti vodo **(10)**. Ko je postopek končan, lučki gumbov za espresso   še naprej svetita v beli barvi.
8. Pritisnite gumb za paro  **(11)**. Bela lučka gumbov za espresso   se izklopi, lučka gumba za paro zasveti v oranžni barvi, kar pomeni, da naprava izvaja predgretje.
9. Parno šobo **(G1)** postavite v posodo z vodo **(12)**.
10. Zavrtite gumb **(L)** s položaja za predgretje **(L1)** na položaj za paro **(L2)** **(13)**. Gumb za pare začne  utripati v beli barvi in naprava začne proizvajati paro. Počakajte 20 sekund, da se voda segreje, nato pa zavrtite gumb nazaj na položaj za predgretje **(L1)** **(14)**.

PRIPRAVA ESPRESSA



POMEMBNO!





Če funkcijo za pripravo espressa uporabljate prvič, morate aparat očistiti po postopku iz poglavja "PRVA UPORABA".



POMEMBNO! Preprečite brizganje vroče vode, tako da pred pripravo kave preverite, ali je držalo filtra privito do naslona. Držala filtra ne odstranjujte, medtem ko voda teče, saj je aparat še vedno pod pritiskom.



Z mleto kavo

Vrsta izbrane kave bo določila moč in okus vašega espressa: bolj drobno kot bo kava mleta, intenzivnejšega okusa bo vaš espresso.

1. V vodni rezervoar nalijte pitno vodo **(2)** in ga namestite nazaj na aparat. Prepričajte se, da je ustrezno nameščen **(3)**.
2. Vtič naprave priključite v električno vtičnico **(4)**.
3. Vključite napravo s pritiskom gumba za vklop **(C)** **(5)**. Lučka gumba za vklop zasveti, lučki gumbov za espresso pa   začneta utripati v beli barvi **(6)**. Naprava izvaja predgretje. Ko temperatura doseže vnaprej nastavljeno vrednost, bela lučka gumbov za espresso še naprej sveti.
4. Mleto kavo dodajte v filter za 1 skodelico ali 2 skodelici **(F1, F2)** s pomočjo merilne žlice **(K, 1 žlica = 1 merica = 1 espresso)** **(15, 16)**, nato pa jo s krožnimi gibi potlačite s tlačilko **(17)**. Ko je kava potlačena, merica ne sme segati čez oznako MAX. Najbolj kakovostno kavo dobite, če jo dobro potlačite. Z držala filtra **(18)** odstranite višek kave.
5. Držalo filtra zatakните v režo in ga do konca obrnite v desno **(19)**.
6. Pod držalo filtra postavite eno skodelico ali dve skodelici.
7. Pritisnite gumb za 1 espresso  ali 2 espresa  **(20)**, odvisno od števila skodelic, ki jih želite pripraviti **(15)**. Lučka izbranega gumba začne utripati v beli barvi in naprava začne pripravljati kavo **(21)**. Ko je kava pripravljena, bela lučka gumbov za espresso še naprej sveti. Vaša kava je pripravljena.
8. Odklenite držalo filtra, tako da ga obrnete v levo **(22)**, in ga odstranite z naprave. Ne dotikajte se filtra, ker bo vroč. Izpraznite filter. Odstranite filter z držala filtra.
9. Filter in držalo filtra sperite pod tekočo vodo, da odstranite ostanke kave **(23)**.



S kavnimi kapsulami

Naprava je primerna za vse običajne kavne kapsule **(F3)**. Opomba: Za večje kave kapsule priporočamo uporabo filtra za 1 skodelico. Za kapsule espresso uporabite filter za kapsule.

1. V držalo filtra vstavite filter za kavne kapsule.
2. Kapsulo položite čim bolj na sredino držala filtra. Upoštevajte navodila na embalaži kavnih kapsul za pravilno namestitev kapsule v držalo filtra.
3. Postopek priprave začnete tako, da pripravite napravo po korakih od 1 do 3 iz razdelka "Z mleto kavo" in pritisnete gumb  ali .

FUNKCIJA ZA PARO

Priprava kapučina

1. Pripravite espresso po zgoraj opisanem postopku in uporabite dovolj velike skodelice.
2. Pritisnite gumb za paro  (11). Bela lučka gumbih za espresso   ugasne, oranžna lučka gumba za paro še naprej sveti in naprava izvaja predgretje.
3. V posodo nalijte približno 60 do 100 ml hladnega mleka.

Opomba:

- Za najboljše rezultate uporabite ozko in dokaj majhno posodo, ki jo lahko postavite pod parno šobo.
- Pri izbiri posode za mleko upoštevajte, da se bo količina mleka povečala za dva- do trikrat.
- Priporočamo uporabo pasteriziranega mleka ali mleka UHT (ultra visoke temperature) na temperaturi hladilnika. Izogibajte se uporabi nepasteriziranega ali posnetega mleka.
- 4. Parno šobo potopite (G1) v posodo, polno mleka.
- 5. Obrnite gumb (L) s položaja za predgretje (L1) na položaj za paro (L2) (25). Bela lučka gumba za paro utripa, naprava pa začne proizvajati paro.

Opomba: Za najboljše rezultate penite mleko pri dnu posode približno 10 sekund in poskrbite, da se ne dotaknete dna. Nato počasi nagnite posodo in premikajte šobo navzgor, dokler ni skoraj na površini mleka. Šoba mora biti ves čas v stiku z mlekom. Najboljšo peno dobite, če premikate posodo s krožnimi gibi (26).

6. Ko pripravite najboljšo peno, obrnite gumb nazaj na položaj za predgretje (27).

Opomba: Pregrevanje mleka preprečite tako, da ne uporabljate parnega aparata dlje kot 45 sekund (za 100 ml mleka).

7. Spenjeno mleko porazdelite po skodelicah kave.

Opomba:

- Če želite pripraviti več kot eno skodelico kapučina, najprej skuhamo espresso, nato pa spenite mleko.
- Takoj po uporabi očistite parno šobo, da se ne zamaši zaradi ostankov mleka. Glejte poglavje "Čiščenje parne šobe".



POMEMBNO! Opozorilo! Če želite preprečiti brizganje mleka med delovanjem v načinu "pare", šobe ne dvigajte iz mleka.



POMEMBNO! Opozorilo! Parna šoba je še vedno vroča. Bodite previdni, da se ne opečete.





POMEMBNO! Ko izklopite funkcijo pare, previdno takoj očistite šobo, kot je opisano v poglavju: ČIŠČENJE IN VZDRŽEVANJE.



Priprava vroče vode

1. Naprava je v stanju pripravljenosti.
2. Pod parno šobo postavite posodo.
3. Gumb zavrtite v položaj (L2) (25). Bele lučke gumbov za espresso ugasnejo, bela lučka gumba za paro pa utripa. Naprava začne proizvajati vročo vodo in preneha, ko zavrtite gumb nazaj na položaj za predgretje (L1) (27).
4. Bele lučke gumbov za espresso še naprej svetijo, bela lučka gumba za paro pa ugasne.

DOBRO JE VEDETI – PRAKSA PO UPORABI PARE



- Če želite po uporabi funkcije pare pripraviti espresso, se mora naprava najprej ohladiti, sicer bo imela kava zažgan okus.
- Pritisnite gumb za paro . Če lučka gumbov za espresso   utripa v oranžni barvi, pomeni, da je temperatura v grelcu previsoka, zato v tem trenutku kave ne morete skuhati. Znižajte temperaturo.
- Parno šobo potopite v posodo, v kateri je 60 ml vode.
- Zavrtite gumb s položaja za predgretje (L1) nazaj na položaj za paro (L2) (25), da pripravite vročo vodo. Postopek priprave vroče vode ustavite, ko temperatura pade na predhodno nastavljeno vrednost, nato pa zavrtite gumb s položaja za paro na položaj za predgretje. Bela lučka gumbov za espresso še naprej sveti.

NASTAVITEV KOLIČINE KAVE

1. Naprava je v stanju pripravljenosti.
2. Za 3 sekunde pritisnite  ali . Oranžna lučka izbranega gumba za espresso začne utripati.
3. Spustite gumb in začnite odmerjati količino kave.
4. Ko je zelena količina dosežena, pritisnite gumb.
5. Oranžna lučka za espresso gumba zasvetita trikrat oranžno, da potrdite novo nastavitvev.
6. Naprava se vrne v stanje pripravljenosti.

Opomba: Nastavljiva količina za 1 skodelico kave (15–65 ml, privzeta količina 30 ml), 2 skodelici (30–130 ml, privzeta količina 60 ml).

VRNITEV NA PRIVZETO KOLIČINO KAVE

1. Naprava je v stanju predgretja pare.
2. Za 3 sekunde pritisnite tipko . Oranžna lučka 2 gumbov za espresso   enkrat utripne.
3. Vodna črpalka izvede en cikl.
4. Količina kave je ponastavljena na privzeto vrednost.
5. Naprava se vrne v stanje predgretja pare.

ČIŠČENJE IN VZDRŽEVANJE

Pred vsakim čiščenjem odklopite (J) in počakajte, da se naprava ohladi.

- **Naprava:** Zunanost naprave po potrebi očistite z vlažno gobico. Ne uporabljajte čistila ali abrazivnih izdelkov. Kavnega aparata ne čistite s topli ali abrazivnimi čistilnimi sredstvi.
- **Vodni rezervoar:** Notranjost rezervoarja redno izpirajte. Ko se v rezervoarju pojavi tanka bela plast, odstranite vodni kamen iz naprave (glejte poglavje o odstranjevanju vodnega kamna).
- **Pladenj za kapljanje:** Pladenj za kapljanje (I) in njegovo rešetko (H) očistite z vodo in malo blagega čistilnega sredstva (30–31). Splaknite in posušite.
- **Držalo filtra, filtri:** Nosilec držala filtra redno čistite z vlažno krpo, da odstranite morebitne ostanke kave, ki so se oprijeli površine. Če želite podaljšati življenjsko dobo vodotesnega tesnila na kuhalni glavi, držala filtra ne smete namestiti nazaj, če naprave niste uporabljali dalj časa. Za odstranjevanje morebitnih ostankov, ki lahko blokirajo pretok filtra za 1 ali 2 skodelici, boste morda morali uporabiti iglo.
- **Parna šoba:** Po vsaki uporabi očistite parno šobo, da se mleko v njej na zasuši. To naredite po postopku za penjenje mleka, vendar namesto 100 ml mleka uporabite 60 ml vode. Ko izklopite paro, hitro in previdno očistite parno šobo z vlažno gobico (da odstranite morebitne ostanke). Cevko parne šobe povlecite navzdol. Parno šobo previdno očistite z mlačno vodo (28) (29). Cevko namestite nazaj na parno šobo.



POMEMBNO! Opozorilo! Nobenega dela kavnega aparata ne čistite v pomivalnem stroju.

ODSTRANJEVANJE VODNEGA KAMNA

Vodni kamen lahko iz naprave odstranite kadarkoli, tudi če lučka za vodni kamen ne sveti. Vendar pa kavni aparat samodejno šteje cikle uporabe in vas opozori, ko je treba iz aparata odstraniti vodni kamen: vodni kamen je treba odstraniti, ko bela lučka gumba za 1 espresso ☐☐ utripa izmenično belo in oranžno in bela lučka gumba za 2 espressa neprekinjeno sveti.

1. Tekočino za odstranjevanje vodnega kamna pripravite v skladu z navodili proizvajalca, nalijte jo v vodni rezervoar in dodajte pribl. 750 ml pitne vode **(2)**. Rezervoar postavite nazaj v napravo **(3)**.
2. Pod dulce postavite posodo s prostornino najmanj 1 l.
3. Vstavite držalo filtra brez filtra.
4. Hkrati pritisnite gumba za 1 espresso in 2 espressa ☐☐☐☐ in ju držite 3 sekunde, da se začne program samodejnega odstranjevanja vodnega kamna. ☐☐ bela lučka in ☐☐☐☐ bela lučka izmenično utripata. Spustite gumba in aparat bo samodejno zagnal program za odstranjevanje vodnega kamna. Vodna črpalka deluje 10 sekund, nato pa 120 sekund miruje. Te cikle ponavlja, dokler se vodni rezervoar ne izprazni.
5. Ko je vodni kamen odstranjen, bela lučka 2 gumbov za espresso ☐☐☐☐ še vedno sveti.
6. V rezervoar nalijte pitno vodo in splaknite celoten sistem, po katerem teče voda (ne da bi dodali kavo, ponovite korake za pripravo kave, vroče vode in parjenje).



POMEMBNO! Po odstranitvi vodnega kamna splaknite aparat 2–3-krat s čisto vodo (brez kave) po postopku iz poglavja "PRVA UPORABA". Ne pozabite splakniti šobe. V aparatu ni več vodnega kamna in ga lahko znova uporabite.

Garancija ne krije popravil kavnega aparata v naslednjih primerih:

- vodni kamen ni bil odstranjen,
- nalaganje apnenca,
- čiščenje pripomočkov v pomivalnem stroju.

GARANCIJA

Za ta aparat proizvajalec jamči 2-letno garancijo. Ta izdelek je bil zasnovan samo za domačo uporabo. V primeru kakršne koli komercialne uporabe, neprimerne uporabe ali neupoštevanja navodil, proizvajalec ne prevzema nobene odgovornosti, prav tako pa ni mogoče uveljavljati garancije.

Garancija ne krije popravil, ki jih je treba izvesti zaradi nalaganja apnenca.

Za vse morebitne težave po prodaji ali za rezervne dele se obrnite na pooblaščen servis.

ODPRAVLJANJE TEŽAV

TEŽAVE	MOŽNI VZROKI	REŠITVE
Kava je zelo vlažna.	Dodali ste premajhno količino kave.	Dodajte več kave.
Espresso teče prepočasi.	Kava je preveč drobno mleta, preveč groba ali preveč mokasta.	Izberite nekoliko večja kavna zrna.
	Držalo filtra je umazano.	Držalo filtra očistite po navodilih v razdelku: ČIŠČENJE IN VZDRŽEVANJE
	Glava na držalu filtra je zamašena.	Ko se aparat ohladi, z vlažno gobico očistite rešetko, skozi katero teče voda.
	V napravi se je nabral vodni kamen.	Odstranite vodni kamen po opisanih navodilih.
	Kave je preveč.	Pri polnjenju filtra upoštevajte omejitve za količino.
Po pripravi espressa iz držala filtra stalno teče voda.	V aparatu se nabira vodni kamen, ker je voda zelo trda.	Iz aparata takoj odstranite vodni kamen, kot je opisano v navodilih.
V skodelici so kavna zrna.	Držalo filtra je zamašeno.	Očistite držalo filtra z vročo vodo.
	Kavna zrna so premajhna.	Uporabite nekoliko večja kavna zrna.
	Tesnilo na glavo držala filtra je zamašeno.	Očistite držalo filtra in tesnilo z vlažno gobico.
Espresso ni penast.	Kavna zrna so prestara.	Uporabite sveže mleto kavo.
	Mleta kava ni primerna za pripravo espressa.	Uporabite bolj drobna zrna.
	V držalu filtra je premalo kave.	Dodajte več kave.
Vodni rezervoar pušča, če ga premaknete.	Ventil na dnu rezervoarja je umazan ali poškodovan.	Operite vodni rezervoar in s prstom preverite ventil, ki je pod rezervoarjem.
	Ostanki vodnega kamna blokirajo ventil.	Odstranite vodni kamen po opisanih navodilih.

TEŽAVE	MOŽNI VZROKI	REŠITVE
Pušcanje vode pod aparatom.	Aparat pušča od znotraj.	Preverite, ali je rezervoar pravilno nameščen. Če težave ne morete odpraviti, ne uporabljajte aparata in se posvetujte s pooblaščenim servisom.
Črpalka je nenavadno glasna.	V rezervoarju ni vode.	Napolnite vodni rezervoar in znova zaženite črpalko (glejte razdelek: PRVA UPORABA). Rezervoarja nikoli ne izpraznite popolnoma.
Kavo uhaja ob straneh držala filtra.	Držalo filtra ni nameščeno pravilno.	Držalo filtra namestite v ustrezen položaj in ga zaklenite (obračajte z leve proti desni do končnega položaja).
		Odstranite ostanke kave, ki preprečujejo, da bi držalo filtra lahko popolnoma zaklenili.
	Kava je zamašila rob držala filtra.	Odstranite višek kave in z vlažno gobico očistite rešetko, skozi katero teče voda.
Espresso je slabega okusa.	Po odstranjevanju vodnega kamna cikel splakovanja ni bil izveden pravilno.	Aparat splaknite v skladu z uporabniškimi navodili in nato preverite kakovost kave.
Skodelici se ne napolnita enakomerno.	Držalo filtra je zamašeno.	Postopek čiščenja držala filtra si oglejte v razdelku ČIŠČENJE IN VZDRŽEVANJE .
Aparat ne deluje.	Črpalka ne deluje zaradi pomanjkanja vode.	Napolnite vodni rezervoar in znova zaženite črpalko (glejte razdelek: PRVA UPORABA). Rezervoarja nikoli ne izpraznite popolnoma.
	Odstranljiv vodni rezervoar ni pravilno nameščen.	Pravilno namestite vodni rezervoar.
	Aparat ni priključen.	Prepričajte se, da je aparat vklopljen.

TEŽAVE	MOŽNI VZROKI	REŠITVE
Šoba ne deluje ali proizvede zelo malo pene.	Šoba za peno ni pravilno nameščena.	Preverite, ali je pripomoček pravilno nameščen na aparatu: odstranite ga in ga nato znova namestite na zgibno roko, tako da ga močno pritisnete navzgor.
	Mleko je prevroče.	Uporabite sveže, pasteurizirano mleko ali mleko UHT (ultra visoka temperatura), ki ste ga odprli pred kratkim.
	V parni šobi se je nabral vodni kamen.	Iz parne šobe odstranite vodni kamen v skladu z navodili v poglavju ODSTRANJEVANJE VODNEGA KAMNA .
	Posoda ni primerne oblike.	Upoštevajte navodila za penjenje mleka (razdelek FUNKCIJA ZA PARO)
Bela lučka in oranžna lučka gumba za 1 espresso izmenično utripata in bela lučka gumba za 2 skodelici espressa neprekinjeno sveti	Iz aparata je treba odstraniti vodni kamen.	Odstranite vodni kamen (glejte razdelek: ODSTRANJEVANJE VODNEGA KAMNA)
Bela lučka gumba za vklop neprekinjeno sveti, oranžna lučka 2 gumbov za espresso in gumb za paro pa hkrati utripata.	Temperatura v grelcu je previsoka ali prenizka ali pa je temperaturni senzor v okvari.	Izklopite napravo za nekaj časa in jo nato znova vklopite. Če težave ne morete odpraviti, se obrnite na pooblaščen servis.
Bela lučka gumba za vklop neprekinjeno sveti, oranžna lučka 2 gumbov za espresso pa izmenično utripa.	V vodnem rezervoarju ni dovolj vode, pretok vode je oviran ali pa je merilnik pretoka v okvari.	V vodni rezervoar nalijte vodo. Če težave ne morete odpraviti, se obrnite na pooblaščen servis.
Bela lučka gumba za vklop neprekinjeno sveti, oranžna lučka gumba za paro pa utripa.	Naprava se segreva ali poteka predgretje pare, vendar gumb ni v položaju za predgretje.	Gumb zavrtite nazaj v položaj za predgretje.
	Nadaljujte pripravo vroče vode dlje kot 60 sekund.	Gumb zavrtite nazaj v položaj za predgretje. Naprava lahko znova pripravlja vročo vodo.
	Nadaljujte pripravo pare dlje kot 60 sekund.	Gumb zavrtite nazaj v položaj za predgretje. Naprava lahko znova pripravlja paro.

Če vzroka za napako ni mogoče določiti, se posvetujte s pooblaščenim trgovcem. Nikoli ne razstavljajte naprave. (če je naprava razstavljena, se garancija izniči).

KONEČ ŽIVLJENJSKE DOBE ELEKTRIČNEGA ALI ELEKTRONSKEGA IZDELKA



Sodelujemo pri varovanju okolja.

- ① Izdelek vsebuje številne materiale, ki jih je mogoče reciklirati in znova uporabiti.
- ➔ Odnosite ga na zbirno mesto ali v pooblaščen servis, kjer bodo napravo ustrezno odstranili.

ОПИСАНИЕ

- | | |
|--|---|
| A Съемный резервуар для воды | H Решетка поддона для капель |
| B Подставка для чашек | I Поддон для капель |
| C Кнопка включения/выключения | J Кабель питания |
| D Панель управления | K Ложка-дозатор |
| E Место установки держателя фильтра | L Регулятор |
| F Держатель фильтра (рожок) | L1 Положение O: предварительный нагрев |
| F1 Фильтр для 1 чашки | L2 Подача горячей воды и пара |
| F2 Фильтр для 2 чашек | M Кнопка «1 чашка эспрессо» |
| F3 Фильтр для кофе в чалдах | N Кнопка «2 чашки эспрессо» |
| G Панарелло | O Кнопка подачи пара |
| G1 Панарелло | |

ТЕХНИЧЕСКИЕ ХАРАКТЕРИСТИКИ

- Давление: 15 бар
- Аксессуары: 3 фильтра (для 1 чашки, для 2 чашек, для кофе в чалдах), мерная ложка-дозатор
- Функция подачи пара
- Съемный резервуар для воды (объем — 1 л)
- Мощность: 1400 Вт
- Напряжение: 220–240 В
- Защита устройства от перегрева
- Размеры: 280 x 143 x 285 мм
- Автоотключение через 30 минут



ВАЖНО!

Рабочее напряжение: этот прибор предназначен для работы только с сетями переменного тока 230 В.

Прибор предназначен только для бытового использования

ПОЛЕЗНЫЕ СОВЕТЫ

Рекомендуется использовать свежее обжаренные кофейные зерна. Обратитесь к производителю кофейных зерен, чтобы получить рекомендации. Кофе остается свежим лишь несколько недель после обжарки. Качественная упаковка может сохранить вкус кофе на более длительный срок. Если вы не уверены в качестве упаковки, выберите свежее обжаренный кофе.

Какой кофе следует выбирать?

- Для любителей ароматного кофе
Выбирайте кофейные зерна сорта арабика или бленды с большим содержанием арабики. Рекомендуется выбирать кофейные зерна ручной обжарки, поскольку они обеспечивают более сложный и интересный вкус. Для разнообразия вкуса попробуйте кофейные зерна, собранные в одном регионе.
- Для любителей интенсивного вкуса
Выбирайте бленды, содержащие кофейные зерна робуста — не только 100% арабику — либо кофейные зерна, обжаренные в Италии или в итальянском стиле.

- Храните молотый кофе в холодильнике, чтобы сохранить его вкус на долгое время.
- Не засыпайте кофе в фильтр до самого края; используйте мерную ложку (1 ложка на 30 мл эспрессо, 2 ложки на 2 x 30 мл эспрессо). Убирайте остатки кофе возле держателя фильтра.
- Если вы не использовали прибор более 5 дней, опустошите и сполосните резервуар для воды.
- Всегда отключайте прибор перед тем, как извлечь резервуар для воды для пополнения или опустошения.
- Прибор должен быть установлен на ровную и устойчивую поверхность.

ПЕРВОЕ ИСПОЛЬЗОВАНИЕ ИЛИ ЕСЛИ КОФЕМАШИНА НЕ ИСПОЛЬЗОВАЛАСЬ ДОЛГОЕ ВРЕМЯ



ВАЖНО! Не ставьте на прибор нагревательные элементы.



ВАЖНО! Инструкции по технике безопасности входят в комплект поставки прибора.
Внимательно ознакомьтесь с ними перед первым использованием прибора.

ПРОМЫВКА КОНТУРОВ ПЕРЕД ПЕРВЫМ ИСПОЛЬЗОВАНИЕМ

Чтобы первая чашка кофе была вкусной, настоятельно рекомендуется промыть кофемашину горячей водой в соответствии с инструкциями ниже:

1. Извлеките резервуар для воды (A) (1) и наполните его (2). Налейте не менее 300 мл воды (= 2 большие чашки), но не превышайте отметку MAX на резервуаре. Установите резервуар в кофемашину и убедитесь, что его крышка закрыта (3).
2. Подключите устройство к розетке (4).
3. Убедитесь, что регулятор (L) повернут в положение предварительного нагрева (L1).
4. Нажмите кнопку включения (C) (5) на панели управления (D). Кнопка включения начнет гореть, а кнопки приготовления эспрессо ☐☐ ☐☐☐ замигают белым (6). Кофемашина нагревается перед использованием.
5. Поместите фильтр (F2) (7) без кофе в держатель фильтра. Установите держатель фильтра и поверните его вправо до фиксации (8).
6. Поставьте две чашки под держатель фильтра.
7. Когда температура достигнет предустановленного значения, кнопки приготовления эспрессо загорятся белым. Нажмите кнопку «2 чашки эспрессо» ☐☐☐ (9), она замигает белым светом. Кофемашина начнет подавать воду (10). По завершении кнопки приготовления эспрессо ☐☐ ☐☐☐ загорятся белым светом.
8. Нажмите кнопку подачи пара ☐☐☐ (11). Кнопки приготовления эспрессо ☐☐ ☐☐☐ погаснут, а кнопка подачи пара загорится оранжевым; кофемашина начнет предварительный нагрев.
9. Поместите панарелло (G1) в емкость, наполненную водой (12).
10. Поверните регулятор (L) из положения предварительного нагрева (L1) в положение подачи пара (L2) (13); кнопка подачи пара ☐☐☐ замигает белым светом, а кофемашина начнет подавать пар. Нагревайте воду 20 секунд, после чего поверните регулятор назад в положение предварительного нагрева (L1) (14).

ПРИГОТОВЛЕНИЕ ЭСПРЕССО



ВАЖНО!

Перед первым использованием функции приготовления эспрессо необходимо очистить прибор в соответствии с инструкциями в разделе «ПЕРВОЕ ИСПОЛЬЗОВАНИЕ».



ВАЖНО! Чтобы предотвратить разбрызгивание горячей воды, убедитесь, что держатель фильтра (рожок) зафиксирован, прежде чем готовить кофе. Не извлекайте держатель фильтра, пока течет вода, поскольку кофеварка все ещё под высоким давлением.

Из молотого кофе

Выбор кофе определит крепость и вкус эспрессо: чем более мелким будет помол кофе, тем более интенсивным будет вкус эспрессо.

1. Наполните резервуар питьевой водой (2) и правильно установите его в прибор (3).
2. Подключите устройство к розетке (4).
3. Включите кофемашину, нажав кнопку включения (C) (5), она начнет гореть ровным светом, а кнопки приготовления эспрессо ☐☐ ☐☐☐ замигают белым (6). Кофемашина нагревается перед использованием. Когда температура достигнет предустановленного значения, кнопки приготовления эспрессо загорятся белым.
4. Добавьте молотый кофе в фильтр на 1 или 2 чашки (F1, F2) с помощью мерной ложки (K, 1 ложка = 1 порция = 1 эспрессо) (15, 16), а затем утрамбуйте его с помощью темперы (17), поворачивая его круговыми движениями. После утрамбовки кофе не должно превышать отметку MAX. Для наилучших результатов утрамбуйте кофе с усилием. Уберите остатки кофе возле держателя фильтра (18).
5. Установите держатель фильтра и поверните его вправо до фиксации (19).
6. Поставьте одну или две чашки под держатель фильтра.
7. Нажмите кнопку «1 чашка эспрессо» ☐☐ или «2 чашки эспрессо» ☐☐☐ (20) в соответствии с выбранным количеством порций (15). Выбранная кнопка замигает белым, а кофемашина начнет приготовление кофе (21). По завершении кнопки приготовления эспрессо загорятся белым. Ваш кофе готов.
8. Разблокируйте держатель фильтра, повернув его влево (22), и извлеките его из прибора. Не касайтесь фильтра, поскольку он будет горячим. Опустошите фильтр. Извлеките фильтр из держателя фильтра (рожка)
9. Промойте фильтр и держатель фильтра проточной водой, чтобы удалить остатки кофе (23).



Из кофе в чалдах

Устройство совместимо со всеми кофейными чалдами крупных производителей (F3). Примечание. Для кофейных чалд большего размера рекомендуется использовать фильтр для 1 чашки. Для чалды используйте фильтр для чалдов.

1. Установите фильтр для чалды в держатель фильтра.
2. Поместите чалды как можно ближе к центру держателя фильтра. Следуйте инструкциям на упаковке чалды, чтобы правильно закрепить капсулу в держателе фильтра.
3. Чтобы начать процесс варки, подготовьте устройство, выполнив шаги 1–3 из раздела «Из молотого кофе» и нажмите кнопку ☐☐ или ☐☐☐.

ФУНКЦИЯ ПОДАЧИ ПАРА

Приготовление капучино

1. Приготовьте эспрессо согласно инструкциям выше, но выберите чашку большого объёма.
2. Нажмите кнопку подачи пара  (11). Кнопки приготовления эспрессо  перестанут гореть, а кнопка подачи пара загорится оранжевым; кофемашина начнет предварительный нагрев.
3. Налейте в емкость 60–100 мл холодного молока.

Примечание.

- Для наилучших результатов используйте узкую и относительно небольшую емкость, которую можно установить под панарелло.
 - При выборе емкости для молока помните, что объем молока увеличится в 2–3 раза.
 - Мы рекомендуем использовать пастеризованное или ультрапастеризованное молоко из холодильника; старайтесь не использовать непастеризованное или обезжиренное молоко.
4. Поместите панарелло (G1) в емкость с молоком.
 5. Поверните регулятор (L) из положения предварительного нагрева (L1) в положение подачи пара (L2) (25); кнопка подачи пара мигает белым, а кофемашина начнет подавать пар.

Примечание. Для наилучших результатов вспенивайте молоко в нижней части емкости в течение примерно 10 секунд, не касаясь нижней части емкости. Затем аккуратно наклоните емкость и перемещайте насадку выше, пока она практически не достигнет поверхности молока. Убедитесь, что отверстие насадки всегда находится под поверхностью молока. Чтобы добиться пены с лучшей текстурой, перемещайте емкость круговыми движениями (26).

6. После вспенивания поверните регулятор в положение предварительного нагрева (27).

Примечание. Чтобы не перегреть молоко, не вспенивайте его паром дольше 45 секунд (на 100 мл молока).

7. Налейте молочную пену в чашки поверх эспрессо.

Примечание.

- Если вы хотите приготовить более одной порции капучино, сначала приготовьте все эспрессо, после чего приготовьте молочную пену.
- Очищайте панарелло сразу после использования, чтобы засохшее молоко не образовало в нем засор. См. «Очистка панарелло».



ВАЖНО! Внимание! Чтобы предотвратить разбрызгивание молока, не поднимайте насадку над поверхностью молока в режиме подачи пара.



ВАЖНО! Внимание! Панарелло очень горячее! Будьте осторожны, чтобы не получить ожоги!





ВАЖНО! После отключения функции подачи пара сразу же выполните тщательную очистку панарелло в соответствии с инструкциями в разделе «ОЧИСТКА И ОБСЛУЖИВАНИЕ».



Подача горячей воды

1. Переведите кофемашину в режим ожидания.
2. Поставьте емкость под панарелло.
3. Поверните регулятор в положение (L2) (25). Кнопки приготовления эспрессо перестанут гореть, кнопка подачи пара мигает белым светом. Кофемашина начнет нагрев и подачу горячей воды, которая прекратится, когда вы повернете регулятор в положение предварительного нагрева (L1) (27).
4. Кнопки приготовления эспрессо продолжают гореть, кнопка подачи пара перестанет мигать белым.

ПОЛЕЗНЫЕ СОВЕТЫ: ПОСЛЕ РАБОТЫ С ФУНКЦИЕЙ ПОДАЧИ ПАРА



- Если вы хотите приготовить эспрессо после использования функции подачи пара, вам необходимо охладить кофемашину, чтобы кофе не получился жженым.
- Нажмите кнопку подачи пара ; если кнопки приготовления эспрессо  мигают оранжевым светом, это означает, что температура воды в нагревателе слишком высока, и приготовление кофе не рекомендуется. Вам необходимо понизить температуру воды.
- Погрузите панарелло в емкость с 60 мл воды.
- Поверните регулятор из положения предварительного нагрева (L1) в положение подачи пара (L2) (25), чтобы начать подачу горячей воды. Прекратите подачу горячей воды, когда температура не опустится до нужного значения, а затем поверните регулятор в положение предварительного нагрева. Кнопки приготовления эспрессо загорятся белым светом.

НАСТРОЙКА ОБЪЕМА КОФЕ

1. Переведите кофемашину в режим ожидания.
2. Нажмите и удерживайте  или  в течение 3 секунд. Выбранная кнопка эспрессо замигает оранжевым светом.
3. Отпустите кнопку и начните настройку объема кофе.
4. Нажмите кнопку, когда будет отображаться нужный объем.
5. Обе кнопки приготовления эспрессо загорятся оранжевым 3 раза в подтверждение установки новых настроек.
6. Кофемашина перейдет в режим ожидания.

Примечание. Доступное для выбора значение для 1 чашки эспрессо (15–65 мл, стандартное: 30 мл), для 2 чашек (30–130 мл, стандартное: 60 мл).

СБРОС ОБЪЕМА КОФЕ ДО СТАНДАРТНОГО ЗНАЧЕНИЯ

1. Переведите кофемашину в режим предварительного нагрева пара.
2. Нажмите и удерживайте  в течение 3 секунд. 2 кнопки приготовления эспрессо  один раз мигнут оранжевым светом.
3. Один раз сработает насос подачи воды.
4. Значения объема кофе сброшены до стандартных.
5. Устройство вернется в состояние предварительного нагрева пара.

ОЧИСТКА И ОБСЛУЖИВАНИЕ

Перед очисткой отсоедините (J) прибор от электросети и дайте ему остыть.

- **Кофемашина:** Очистите внешние элементы корпуса влажной губкой, если это необходимо. Не используйте моющие средства и абразивные губки. Не используйте для очистки кофемашины растворители и абразивные чистящие средства.
- **Резервуар для воды:** Регулярно промывайте внутреннюю часть резервуара для воды. Когда в резервуаре появляется белый налет, выполните очистку прибора от накипи (см. раздел об очистке от накипи).
- **Поддон для капель:** Очищайте поддон для капель (I) и решетку (H) водой с небольшим количеством мягкого моющего средства (30–31). Ополосните и высушите их.
- **Держатель фильтра, фильтры:** Используя влажную ткань, регулярно очищайте крепление держателя фильтра, чтобы удалить остатки кофе, прилипшие к поверхности. Чтобы продлить срок службы прокладки варочной группы, не устанавливайте держатель фильтра в кофемашину, если она длительное время не использовалась. Для удаления налета, который может засорить поток воды через фильтр, можно использовать иголку.







■ **Панарелло:** Чтобы предотвратить засыхание молока внутри насадки, очищайте ее после каждого использования. Для этого следуйте инструкциям по вспениванию молока, но замените 100 мл молока 60 мл воды. После отключения подачи пара быстро и аккуратно очистите панарелло влажной губкой (чтобы удалить остатки воды/молока). Выдвиньте вниз трубку панарелло. Аккуратно очистите панарелло теплой водой **(28) (29)**. Задвиньте трубку назад в панарелло.



ВАЖНО! Внимание! Не очищайте компоненты кофеварки в посудомоечной машине.

ОЧИСТКА ОТ НАКИПИ

Кофемашину можно в любое время очистить от накипи, даже если индикатор очистки от накипи еще не горит. Но кофемашинка автоматически считает количество использований и оповещает пользователя о необходимости очистки от накипи, когда кнопка «1 чашка эспрессо»  попеременно мигает оранжевым светом, а кнопка «2 чашки эспрессо» горит белым светом.

1. Подготовьте средство очистки от накипи в соответствии с инструкциями производителя, налейте его в резервуар для воды и долейте туда 750 мл питьевой воды **(2)**. Установите резервуар в кофемашину **(3)**.
2. Установите держатель фильтра (рожок) без фильтра внутри.
3. Установите держатель фильтра (рожок) без фильтра внутри.
4. Нажмите на обе кнопки приготовления эспрессо   и удерживайте их в течение 3 секунд, чтобы включить программу автоматической очистки от накипи.  Световые индикаторы начнут попеременно мигать  белым и оранжевым светом. Отпустите кнопки, и кофемашинка автоматически начнет очистку от накипи. Насос подачи воды будет работать в течение 10 секунд с перерывом в 120 секунд; такой цикл будет повторяться, пока резервуар для воды не станет пустым.
5. После завершения очистки от накипи обе кнопки приготовления эспрессо   загорятся белым светом.
6. Налейте питьевую воду в резервуар и подайте ее через все внутренние контуры (без использования кофе, несколько раз выполняйте процедуры приготовления кофе, подачи горячей воды и подачи пара).



ВАЖНО! После очистки от накипи промойте контуры кофемашинки водой (без кофе) 2–3 раза согласно инструкциям в разделе «ПЕРВОЕ ИСПОЛЬЗОВАНИЕ». Не забудьте промыть насадку. Прибор очищен от накипи и готов к использованию.

В следующих случаях ремонт кофемашинки не будет выполняться в рамках гарантийного обслуживания:

- при невыполнении очистки от накипи;
- при скоплении известкового налета;
- при очистке аксессуаров в посудомоечной машине..

ГАРАНТИЙНОЕ ОБСЛУЖИВАНИЕ

Этот прибор имеет гарантию от производителя сроком на 2 года. Этот продукт предназначен только для бытового использования. За любое коммерческое или ненадлежащее использование, а также несоблюдение инструкций производитель ответственности не несет, и гарантия не распространяется.

Любой ремонт, в котором возникла необходимость из-за скопления накипи, не покрывается гарантией.

С любыми вопросами послепродажного обслуживания или при поиске запасных частей обращайтесь в авторизованный сервисный центр.

УСТРАНЕНИЕ НЕПОЛАДОК

ПРОБЛЕМЫ	ВОЗМОЖНЫЕ ПРИЧИНЫ	РЕШЕНИЯ
Кофе слишком водянистый.	Вы использовали недостаточно кофе.	Добавьте больше кофе.
Эспрессо подается слишком медленно.	Слишком мелкий помол кофе.	Используйте молотый кофе немного большего размера.
	Засорился держатель фильтра.	Очистите держатель фильтра согласно инструкциям в разделе « ОЧИСТКА И ОБСЛУЖИВАНИЕ »
	Засорилась головка держателя фильтра.	После того как прибор остынет, влажной губкой очистите решетку, через которую течет вода.
	В кофемашине образовался известковый налет.	Очистите кофемашину от накипи, следуя соответствующим инструкциям.
	Слишком много кофе.	При наполнении фильтра следите за тем, чтобы количество кофе не превышало максимальную отметку.
Вода непрерывно течет из держателя фильтра после приготовления эспрессо.	В кофемашине скапливается накипь из-за того, что используется жесткая вода.	Немедленно очистите кофемашину от накипи, следуя соответствующим инструкциям.
В чашку попадает молотый кофе.	Засорился держатель фильтра.	Очистите держатель фильтра горячей водой.
	Молотый кофе слишком мелкий.	Используйте молотый кофе более грубого помола.
	Засорилась прокладка на головке держателя фильтра.	Очистите держатель фильтра и прокладку влажной губкой.

ПРОБЛЕМЫ	ВОЗМОЖНЫЕ ПРИЧИНЫ	РЕШЕНИЯ
В эспрессо недостаточно пены.	Используется слишком старый молотый кофе.	Используйте свежемолотый кофе.
	Ваш молотый кофе не подходит для приготовления эспрессо.	Используйте молотый кофе мелкого помола.
	В держателе фильтра слишком мало кофе.	Добавьте больше кофе.
Резервуар для воды протекает при переноске.	Клапан в нижней части резервуара засорился или неисправен.	Помойте резервуар для воды, пальцем меняя положение клапана (в нижней части резервуара).
	Клапан засорился из-за скопления накипи.	Очистите кофемашину от накипи, следуя соответствующим инструкциям.
Вода протекает с нижней части кофемашины.	Протечка во внутренних контурах.	Убедитесь, что резервуар для воды установлен должным образом. Если проблема не исчезла, не используйте прибор и обратитесь в авторизованный сервисный центр.
Насос издает слишком громкие звуки.	В резервуаре нет воды.	Наполните резервуар водой и повторно запустите насос (см. раздел « ПЕРВОЕ ИСПОЛЬЗОВАНИЕ »). Следите за тем, чтобы в резервуаре всегда оставалась вода.
Эспрессо протекает по сторонам от держателя фильтра (рожка).	Держатель фильтра (рожок) не зафиксирован должным образом.	Установите держатель фильтра и поверните его вправо до полной фиксации.
		Удалите остатки кофе, которые мешают зафиксировать держатель фильтра.
	Края держателя фильтра засорились.	Удалите остатки кофе и влажной губкой очистите решетку, через которую течет вода.

ПРОБЛЕМЫ	ВОЗМОЖНЫЕ ПРИЧИНЫ	РЕШЕНИЯ
Эспрессо плохой на вкус.	После очистки от накипи внутренние контуры кофемашины не были должным образом промыты.	Промойте прибор в соответствии с инструкциями и повторно оцените вкус кофе.
В чашки наливается разное количество кофе.	Засорился держатель фильтра.	См. раздел « ОЧИСТКА И ОБСЛУЖИВАНИЕ », чтобы узнать больше об очистке держателя фильтра.
Прибор не работает.	Насос был отключен из-за нехватки воды.	Наполните резервуар водой и повторно запустите насос (см. раздел « ПЕРВОЕ ИСПОЛЬЗОВАНИЕ »). Следите за тем, чтобы в резервуаре всегда оставалась вода.
	Съемный резервуар для воды расположен некорректно.	Расположите резервуар для воды должным образом.
	Прибор не подключен к электросети.	Убедитесь, что прибор включен.
Насадка не работает или создает слишком мало пены.	Панарелло установлено некорректно.	Убедитесь, что аксессуар должным образом закреплен на приборе: снимите, а затем повторно установите его на крепление движением вверх.
	Молоко слишком горячее.	Используйте свежее, пастеризованное или ультрапастеризованное молоко, которое было недавно открыто.
	На панарелло скопилась накипь.	Очистите панарелло от накипи, следуя инструкциям раздела « ОЧИСТКА ОТ НАКИПИ ».
	Используется емкость неподходящей формы.	Следуйте инструкциям по вспениванию молока (раздел « ФУНКЦИЯ ПОДАЧИ ПАРА »)
Кнопка «1 чашка эспрессо» попеременно мигает белым и оранжевым светом, а кнопка «2 чашки эспрессо» горит ровным белым светом	Кофемашину необходимо очистить от накипи.	Выполните очистку от накипи (см. раздел « ОЧИСТКА ОТ НАКИПИ »)

ПРОБЛЕМЫ	ВОЗМОЖНЫЕ ПРИЧИНЫ	РЕШЕНИЯ
Кнопка включения горит белым светом, кнопка «2 чашки эспрессо» и кнопка подачи пара одновременно мигают оранжевым светом.	Слишком высокая или слишком низкая температура нагревателя либо датчик температуры неисправен.	Отключите кофемашину, подождите некоторое время, а затем снова включите ее. Если проблема не исчезла, обратитесь в авторизованный сервисный центр.
Кнопка включения горит белым светом, кнопка «2 чашки эспрессо» мигает оранжевым светом.	В резервуаре недостаточно воды, тракт подачи воды засорен либо датчик потока воды неисправен.	Налейте воду в резервуар. Если проблема не исчезла, обратитесь в авторизованный сервисный центр.
Кнопка включения горит белым светом, кнопка подачи пара мигает оранжевым светом.	Кофемашина нагревается перед приготовлением кофе или подачей пара, но регулятор не находится в положении предварительного нагрева.	Поверните регулятор в положение предварительного нагрева.
	Продолжайте подавать горячую воду в течение минимум 60 секунд	Поверните регулятор в положение предварительного нагрева. Кофемашина снова может подавать горячую воду.
	Продолжайте подавать пар в течение минимум 60 секунд	Поверните регулятор в положение предварительного нагрева. Кофемашина снова может подавать пар.

Если вам не удалось определить причину проблемы, обратитесь в авторизованный центр продаж. Не разбирайте прибор самостоятельно! (в противном случае гарантия будет аннулирована)

УТИЛИЗАЦИЯ ЭЛЕКТРИЧЕСКИХ И ЭЛЕКТРОННЫХ ИЗДЕЛИЙ



Мы стремимся к экологичному производству!

- ① Этот продукт содержит материалы, пригодные для вторичного использования.
- ➔ Сдайте его в пункт сбора отходов или в авторизованный сервисный центр, чтобы убедиться в его должной утилизации.

BESCHRIJVING

- | | |
|-------------------------------------|--|
| A Uitneembaar waterreservoir | H Rooster van de lekbak |
| B Kopjeshouder | I Lekbak |
| C AAN/UIT-knop | J Stroomkabel |
| D Bedieningspaneel | K Lepel met stamper |
| E Filterhouderkop | L Knop |
| F Filterhouder | L1 Positie O: voorverwarmen |
| F1 Filter 1 kopje | L2 Voorbereiden heet water en stoom |
| F2 Filter 2 kopjes | M Knop voor 1 kopje espresso |
| F3 Filter voor koffiepad | N Knop voor 2 kopjes espresso |
| G Stoompijpje | O Stoomknop |
| G1 Schuimuitloop | |

TECHNISCHE GEGEVENS

- Pomp: 15 bar
- Toebehoren: 3 filterhouders (voor 1 kopje, 2 kopjes en zachte pad), maatlepel/stamper
- Functie "Stomen"
- Uitneembaar waterreservoir (inhoud 1 l)
- Vermogen: 1400W
- Spanning: 220 - 240 V
- Veiligheidsvoorzieningen tegen oververhitting
- Afmetingen: 280 x 143 x 285 mm
- Automatische uitschakeling na 30 minuten



BELANGRIJK!

Bedrijfsspanning: dit apparaat is ontworpen om uitsluitend op wisselstroom van 230 V te werken.

Soort gebruik: dit apparaat is UITSLUITEND ontworpen voor HUISHOUDELIJK GEBRUIK.

NUTTIGE TIPS

Gebruik van vers gebrande koffiebonen wordt aanbevolen. Neem voor advies contact op met uw koffiebrander. Na het branden blijven de koffiebonen slechts enkele weken vers. Een goede verpakking kan de smaak van de koffie verbeteren en verlengen. Als u twijfelt aan de kwaliteit van de verpakking, kies dan voor koffie die kort geleden is gebrand.

Welke koffie moet ik kiezen?

- Voor aromatische koffie
Kies pure Arabica-koffie of koffie die grotendeels uit Arabica-koffie bestaat. Ambachtelijk gebrande koffiebonen genieten de voorkeur omdat ze een betere complexiteit en een delicatesere smaak hebben. Probeer pure originele koffiesoorten voor een keur aan smaken.
- Voor krachtige koffie
Kies koffie gemengd met Robusta - niet specifiek 100% Arabica - of Italiaans gebrande koffie of koffie met een specifiek Italiaanse smaak.

- Bewaar de gemalen koffie in de koelkast, omdat de smaak hierdoor langer behouden blijft.
- Vul uw filterhouder niet tot aan de rand; gebruik de maatlepel (1 lepel voor een kopje van 30 ml, 2 lepels voor 2 kopjes van 30 ml). Verwijder overtollige koffie rondom de filterhouder.
- Leeg en spoel het waterreservoir als u het apparaat langer dan 5 dagen niet hebt gebruikt.
- Zorg er altijd voor dat het apparaat is uitgeschakeld voordat u het reservoir verwijdert om het te vullen of leeg te maken.
- Zorg er altijd voor dat het apparaat op een vlak en stabiel oppervlak staat.

EERSTE INGEBRUIKNAME OF ALS HET APPARAAT GEDURENDE EEN LANGERE PERIODE NIET IS GEBRUIKT











BELANGRIJK! Plaats geen verwarmingselementen op het apparaat.



BELANGRIJK! De veiligheidsinstructies maken deel uit van het apparaat. Lees ze aandachtig door voordat u uw nieuwe apparaat gebruikt.

DE SYSTEMEN DOORSPOELEN VOOR HET EERSTE GEBRUIK

Om ervoor te zorgen dat uw eerste kop koffie goed smaakt, adviseren wij u de espressomachine met warm water te spoelen, zoals hieronder wordt beschreven:

1. Verwijder het waterreservoir **(A)** **(1)** en vul het **(2)**. Het waterniveau mag niet hoger zijn dan de "MAX" -aanduiding op het reservoir en moet ten minste 300 ml bevatten (= gelijk aan 2 grote koppen). Plaats het waterreservoir vervolgens terug en zorg dat het deksel gesloten is **(3)**.
2. Sluit het apparaat aan op een stopcontact **(4)**.
3. Zorg dat de knop **(L)** in de voorverwarmingsstand staat **(L1)**.
4. Druk op de "Aan"-knop **(C)** **(5)** op het bedieningspaneel **(D)**. De "Aan"-knop gaat branden en de espressoknoppen   gaan wit knipperen **(6)**. De machine is bezig met voorverwarmen.
5. Plaats een filter **(F2)** **(7)** zonder koffie in de filterhouder. Plaats de filterhouder en draai hem naar rechts totdat hij stopt **(8)**.
6. Plaats twee kopjes onder de filterhouder.
7. Wanneer de temperatuur de vooraf ingestelde waarde bereikt, blijft het witte lampje van de espressoknoppen branden. Druk op de knop voor 2 kopjes espresso  **(9)**, de knop knippert wit. De machine begint het water te schenken **(10)**. Wanneer dit is afgelopen, blijft het witte lampje van de espressoknoppen   branden.
8. Druk op de stoomknop  **(11)**. Het witte lampje van de espressoknoppen   is uit, het oranje lampje van de stoomknop blijft branden, de machine is bezig met voorverwarmen.
9. Leg het stoompijpje **(G1)** in een bak met water **(12)**.
10. Draai de knop **(L)** van de voorverwarmingsstand **(L1)** naar de stoomstand **(L2)** **(13)**, het witte lampje van de stoomknop  knippert, de machine begint stoom te produceren. Laat het water gedurende 20 seconden verwarmen en draai vervolgens de knop terug naar de stand voorverwarmen **(L1)** **(14)**.

ESPRESSO MAKEN



BELANGRIJK!





Als de espressofunctie voor de eerste keer wordt gebruikt, moet het apparaat worden gereinigd zoals staat beschreven in de paragraaf "EERSTE INGEBRUIKNAME".



BELANGRIJK! Om spatten van heet water te voorkomen, moet u controleren of de filterhouder is vastgedraaid totdat deze stopt voordat u de koffie bereidt. Verwijder de filterhouder niet terwijl het water stroomt, omdat het apparaat dan nog steeds onder druk staat.

Met gemalen koffie

Het soort koffie dat u kiest, bepaalt de sterkte en smaak van uw espresso: hoe fijner u de koffie maalt, hoe intensiever de espresso wordt.

1. Vul het waterreservoir met water **(2)** en plaats het terug op het apparaat. Zorg ervoor dat het goed op zijn plaats zit. **(3)**.
2. Sluit het apparaat aan op een stopcontact **(4)**.
3. Zet het apparaat aan door op de "Aan"-knop **(C)** **(5)** te drukken. Het lampje van de "Aan-knop" gaat branden en de lampjes van de espressoknoppen   gaan wit knipperen **(6)**. De machine is bezig met voorverwarmen. Wanneer de temperatuur de vooraf ingestelde waarde bereikt, blijft het witte lampje van de espressoknoppen branden.
4. Doe de gemalen koffie in de filter voor 1 of 2 kopjes **(F1, F2)** met behulp van de maatlepel **(K)**, 1 lepel = 1 maateenheid = 1 espresso **(15, 16)**. Druk de koffie vervolgens aan met de stamper **(17)**, waarbij u deze met cirkelvormige bewegingen draait. Nadat de koffie in de filter is aangestampt, mag deze het aangegeven "MAX"-niveau niet overschrijden. Voor de beste kwaliteit drukt u de koffie stevig aan. Verwijder overtollige koffie rondom de filterhouder **(18)**.
5. Plaats de filterhouder op zijn plaats en draai hem naar rechts totdat hij stopt **(19)**.
6. Plaats een of twee kopjes onder de filterhouder.
7. Druk op de knop voor 1 kopje espresso  of op de knop voor 2 kopjes espresso  **(20)**, afhankelijk van het aantal kopjes dat u wilt zetten **(15)**. Het witte lampje van de geselecteerde knop knippert, de machine begint koffie te zetten **(21)**. Als de koffie klaar is, blijven de espressoknoppen wit branden. Uw koffie is klaar.
8. Ontgrendel de filterhouder door hem naar links **(22)** te draaien en verwijder hem van het apparaat. Raak de filter niet aan, aangezien deze heet is. Maak de filter leeg. Verwijder de filter uit de filterhouder.
9. Was de filter en de filterhouder onder stromend water om de restjes koffie te verwijderen **(23)**.

Met koffiepads

Het apparaat is compatibel met alle gangbare koffiepads **(F3)**. Opmerking: Voor grotere koffiepads raden we u aan de 1-kops filter te gebruiken. Voor espressopads raden we u aan de koffiepadsfilter te gebruiken.

1. Plaats de filter voor koffiepads in de filterhouder.
2. Plaats de koffiepads zoveel mogelijk in het midden van de filterhouder. Volg de instructies op de verpakking van de koffiepads voor de juiste plaatsing van de pad in de filterhouder.
3. Om het koffiezetproces te starten, bereidt u het apparaat voor door stap 1-3 onder "Met gemalen koffie" uit te voeren en op de knop  of  te drukken.

STOOMFUNCTIE

Cappuccino zetten

1. Maak espresso zoals hierboven staat beschreven met voldoende grote koppen.
2. Druk op de stoomknop  (11). Het witte lampje van de espressoknoppen   is uit, het oranje lampje van de stoomknop blijft branden, de machine is bezig met voorverwarmen.
3. Vul een bakje met ongeveer 60 tot 100 ml koude melk.

Opmerking:

- Gebruik voor de beste resultaten een smal en klein bakje dat onder het stoompijpje kan worden geschoven.
 - Houd er bij het kiezen van de grootte van het melkbakje rekening mee dat het opgeschuimde melkvolume twee tot drie keer zoveel wordt.
 - We raden u aan gepasteuriseerde houdbare melk op koelkasttemperatuur te gebruiken en het gebruik van niet-gepasteuriseerde of magere melk te vermijden.
4. Plaats het stoompijpje (G1) in een met melk gevuld bakje.
 5. Draai de knop (L) van de voorverwarmingsstand (L1) naar de stoomstand (L2) (25), het witte lampje van de stoomknop knippert, de machine begint stoom te produceren.

Opmerking: Voor de beste resultaten laat u de melk ongeveer 10 seconden in de buurt van de bodem van het bakje schuimen, waarbij u ervoor zorgt dat het stoompijpje de bodem niet raakt. Kantel vervolgens het bakje langzaam en beweeg het stoompijpje omhoog totdat het pijpje zich bijna aan het oppervlak van de melk bevindt. Zorg ervoor dat het schuimpipje niet uit de melk komt. Om heerlijk schuim te krijgen, beweegt u het bakje in cirkelvormige bewegingen (26).

6. Zodra de melk naar wens is opgeschuimd, draait u de knop terug naar de voorverwarmingsstand (27).

Opmerking: Gebruik de stoomfunctie nooit langer dan 45 seconden (voor 100 ml melk) om oververhitting van de melk te voorkomen.

7. Schenk het melkschuim over de kop(pen) espresso.

Opmerking:

- Als u meer dan één cappuccino wilt maken, maak dan eerst alle espresso's en maak vervolgens het melkschuim.
- Maak het stoompijpje direct na gebruik schoon om te voorkomen dat het verstopt raakt met melkresten. Zie "Het stoompijpje schoonmaken".



BELANGRIJK! Waarschuwing! Om te voorkomen dat de melk rondspat, mag u het stoompijpje niet uit de melk tillen wanneer u de stoomfunctie gebruikt.



BELANGRIJK! Waarschuwing! Het stoompijpje is nog steeds heet! Pas op dat u uzelf niet verbrandt!



BELANGRIJK! Na het uitschakelen van de stoomfunctie reinigt u het pijpje onmiddellijk en voorzichtig, zoals staat beschreven in de sectie: REINIGING EN ONDERHOUD



Heet water voorbereiden

1. Het apparaat bevindt zich in de stand-bymodus.
2. Plaats een bakje onder het stoompijpje.
3. Draai de knop naar de positie (L2) (25). De witte lampjes van de espressoknoppen gaan uit, het witte lampje van de stoomknop knippert. De machine begint heet water te maken en stopt wanneer de knop weer wordt teruggedraaid naar de voorverwarmingsstand (L1) (27).
4. De witte lampjes van de espressoknoppen blijven branden, het witte lampje van de stoomknop gaat uit.

GOED OM TE WETEN - WERKWIJZE NA GEBRUIK VAN STOOM

- Wilt u een espresso maken nadat u de stoomfunctie hebt gebruikt? Laat dan uw koffiemachine eerst afkoelen om te voorkomen dat de koffie verbrandt.
- Druk op de stoomknop . Als het oranje lampje van de espressoknoppen   knippert, betekent dit dat de temperatuur in de boiler te hoog is. Zet op dit moment geen koffie. Laat de temperatuur eerst dalen.
- Plaats het stoompijpje in een bakje gevuld met 60 ml water.
- Draai de knop van de voorverwarmingsstand (L1) terug naar de stoomstand (L2) (25) om heet water te maken. Stop met het maken van heet water totdat de temperatuur daalt tot de vooraf ingestelde waarde en draai de knop vervolgens van de stoomstand naar de voorverwarmingsstand. Het witte lampje van de espressoknoppen blijft branden.

HET KOFFIEVOLUME INSTELLEN

1. Het apparaat bevindt zich in de stand-bymodus.
2. Druk gedurende 3 seconden op  of . Het oranje lampje knippert bij de geselecteerde espressoknop.
3. Laat de knop los en stel de gewenste hoeveelheid koffie in.
4. Druk op de knop zodra het gewenste volume is bereikt.
5. Beiden oranje verlichte espresso knoppen knipperen 3 keer om de nieuwe instellingen te bevestigen.
6. De machine keert terug naar de stand-bymodus.

Opmerking: De hoeveelheid voor 1 kopje espresso (15-65 ml, standaardvolume 30 ml) en voor 2 koppen (30-130 ml, standaardvolume 60 ml) is programmeerbaar.

STANDAARD KOFFIEVOLUME TERUGZETTEN

1. De machine bevindt zich in de stoomvoorverwarmingsstand.
2. Druk gedurende 3 seconden op . Het oranje lampje bij de knop voor 2 espressoknoppen   knippert één keer.
3. De waterpomp werkt één keer.
4. Het standaard koffievolume is nu teruggezet.
5. De machine gaat terug naar de stoomvoorverwarmingsstand.

REINIGING EN ONDERHOUD

Haal de stekker (J) uit het stopcontact voordat u het apparaat gaat schoonmaken en laat het apparaat eerst afkoelen.

- **Machine:** Reinig de buitenkant van het apparaat indien nodig met een vochtige spons. Gebruik geen oplosmiddelen of schurende middelen. Maak de koffiemachine niet schoon met oplosmiddelen of schurende reinigingsmiddelen.
- **Waterreservoir:** Spoel de binnenkant van het reservoir regelmatig schoon. Ontkalk het apparaat wanneer zich een dunne witte laag in het reservoir vormt (raadpleeg de sectie over ontkalken).
- **Lekbak:** Indien nodig reinigt u de lekbak (I) en het rooster (H) met behulp van water en een beetje mild afwasmiddel (30-31). Spoel af en laat drogen.
- **Filterhouder, filters:** Reinig de filterhouderbehuizing regelmatig met een vochtige doek om koffieresten op het oppervlak te verwijderen. Om de levensduur van de waterdichte afdichting van de filterhouderkop te verlengen, mag u de filterhouder niet opnieuw plaatsen als u de koffiemachine langere tijd niet heeft gebruikt. Gebruik de naald om eventuele afzettingen te verwijderen die de doorstroming van uw 1- of 2-kops filter kunnen blokkeren.

- **Stoompijpje:** Om te voorkomen dat melk binnen in het stoompijpje opdroogt, moet u het stoompijpje na elk gebruik reinigen. Volg hiervoor de stappen voor het opschuimen van de melk en vervang 100 ml melk door 60 ml water. Nadat u de stoom hebt uitgeschakeld, maakt u het stoompijpje voorzichtig schoon met een vochtige spons (om eventuele melkresten te verwijderen). Trek het buisje van het stoompijpje naar beneden. Reinig het stoompijpje voorzichtig met lauw water **(28) (29)**. Bevestig het buisje weer in het stoompijpje.



BELANGRIJK! Waarschuwing! Geen enkel onderdeel van dit apparaat mag in een vaatwasmachine worden gereinigd.

ONTKALKEN

U kunt de machine op elk gewenst moment ontkalken, ook al brandt het lichtje voor ontkalking niet. Het koffiezetapparaat telt echter automatisch de gebruikscycli en geeft aan wanneer de machine moet worden ontkalkt. Wanneer het witte lampje van de 1-kops espressoknop ☐☐ en het oranje lampje om de beurt knipperen en het witte lampje van de 2-kops espressoknop blijft branden, moet de machine worden ontkalkt.

1. Bereid het ontkalkingsmiddel voor volgens de instructies van de fabrikant, voeg het toe aan het waterreservoir en vul het reservoir met circa 750 ml water **(2)**. Plaats het reservoir in het apparaat **(3)**.
2. Plaats een opvangbakje met een inhoud van minstens 1 liter onder de tuiten.
3. Plaats de filterhouder zonder filter.
4. Houd de espressoknoppen voor 1 kopje en voor 2 kopjes ☐☐☐ tegelijkertijd 3 seconden ingedrukt om naar het automatische ontkalkingsprogramma te gaan. ☐☐ Het witte lampje van de knop ☐☐ en van de knop knipperen om de beurt. Laat de knoppen los. De machine schakelt automatisch over naar de ontkalkingsstand. De waterpomp werkt 10 seconden, stopt dan gedurende 120 seconden en blijft dit zo herhalen tot het waterreservoir leeg is.
5. Als het ontkalken is voltooid, blijven de beide witte lampjes van de knoppen voor 1 en 2 kopjes espresso ☐☐☐ branden.
6. Giet water in het reservoir en spoel het gehele waterstroomsysteem (zonder koffie te gebruiken, herhaal de stappen voor het zetten van koffie, het maken van heet water en het stomen).



BELANGRIJK! Spoel het apparaat na het ontkalken 2 tot 3 keer door (zonder koffie), zoals staat beschreven in de paragraaf "EERSTE INGEBRUIKNAME". Vergeet niet het stoompijpje te spoelen. Het apparaat is nu ontkalkt en weer gereed voor gebruik.

Reparaties aan de koffiemachine vallen niet onder de garantie in het geval van:

- er geen ontkalking is uitgevoerd,
- er zich kalkafzetting in het apparaat bevindt,
- de accessoires in een vaatwasmachine zijn gereinigd.

GARANTIE

Voor dit apparaat geldt 2 jaar garantie van de fabrikant. Dit product is alleen ontworpen voor huishoudelijk gebruik. Bij commercieel gebruik, onjuist gebruik of het niet naleven van de instructies aanvaardt de fabrikant geen verantwoordelijkheid en is de garantie niet geldig.

Mochten er reparaties nodig zijn als gevolg van kalkafzetting, dan vallen deze niet onder de garantie.

Mochten er na aankoop problemen met de machine optreden of vervangende onderdelen nodig zijn, neem dan contact op met een erkend servicecentrum.

PROBLEEMOPLOSSING

PROBLEMEN	MOGELIJKE OORZAKEN	OPLOSSINGEN
De koffie is slap.	U hebt niet genoeg koffie gebruikt.	Voeg meer koffie toe.
De espresso loopt te langzaam door.	De koffie is te fijn, te grof of te meelachtig van structuur.	Kies een iets grovere koffiekorrel.
	De filterhouder is vies.	Reinig uw filterhouder met behulp van de instructies in sectie: REINIGING EN ONDERHOUD
	De kop van de filterhouder is verstopt.	Wanneer het apparaat is afgekoeld, reinigt u het rooster waar het water doorheen stroomt met een vochtige spons.
	Uw machine is verkalkt.	Ontkalk uw machine volgens de meegeleverde gebruiksaanwijzing.
Er blijft water uit de filterhouder lopen na het zetten van een espresso.	Er is te veel koffie.	Houd u bij het vullen van de filter aan de aangegeven maximumgrens.
	Uw machine raakt verkalkt omdat het water bijzonder hard is.	Ontkalk uw machine onmiddellijk volgens de meegeleverde gebruiksaanwijzing.
Er zit koffiedrab in het kopje.	De filterhouder is verstopt.	Maak de filterhouder schoon met warm water.
	De gemalen koffie is te fijn.	Gebruik een iets grovere koffiemaling.
	De afdichting in de kop van de filterhouder is verstopt.	Reinig de filterhouder en de afdichting met een vochtige spons.

PROBLEMEN	MOGELIJKE OORZAKEN	OPLOSSINGEN
De espresso is niet schuimig.	De gemalen koffie is te oud.	Gebruik vers gemalen koffie.
	De gemalen koffie is niet geschikt voor het maken van espresso.	Gebruik een fijnere koffiemaling.
	Er zit te weinig koffie in de filterhouder.	Voeg meer koffie toe.
Het waterreservoir lekt wanneer het wordt afgenomen of teruggeplaatst.	Het ventiel aan de onderkant van het reservoir is vuil of defect.	Maak het waterreservoir schoon en bedien het ventiel onder het reservoir met uw vinger.
	Het ventiel wordt geblokkeerd door de kalkafzettingen.	Ontkalk uw machine volgens de meegeleverde gebruiksaanwijzing.
Waterlekkage onder het apparaat.	Er is sprake van een intern lek.	Controleer of het reservoir goed is geplaatst. Als het probleem aanhoudt, stop dan met het gebruik van het apparaat en neem contact op met een erkend servicecentrum.
De pomp maakt abnormaal veel lawaai.	Geen water in het waterreservoir.	Vul het waterreservoir en start de pomp opnieuw (zie het gedeelte: EERSTE INGEBRUIKNAME). Laat het waterreservoir niet volledig leeglopen.
De espresso lekt uit de zijkanten van de filterhouder.	De filterhouder is niet correct geplaatst.	Plaats de filterhouder in de juiste positie en vergrendel hem (draai van links naar rechts totdat hij stopt).
		Verwijder overtollige koffie die voorkomt dat u de filterhouder volledig kunt vergrendelen.
	De rand van de filterhouder is verstopt door de koffie.	Verwijder de overtollige koffie en reinig het rooster waar het water doorheen stroomt met een vochtige spons.
Uw espresso smaakt niet lekker.	Na het ontkalken is de spoelcyclus niet correct uitgevoerd.	Spoel het apparaat volgens de gebruiksaanwijzing en controleer de kwaliteit van de koffie.

PROBLEMEN	MOGELIJKE OORZAKEN	OPLOSSINGEN
De kopjes zijn niet even vol.	De filterhouder is verstopt.	Raadpleeg de paragraaf over REINIGING EN ONDERHOUD voor het reinigen van uw filterhouder.
Het apparaat werkt niet.	De pomp is uitgeschakeld vanwege een gebrek aan water.	Vul het waterreservoir en start de pomp opnieuw (zie het gedeelte: EERSTE INGEBRUIKNAME). Laat het waterreservoir niet volledig leeglopen.
	Het uitneembare waterreservoir is niet correct geplaatst.	Plaats het waterreservoir op de juiste wijze.
	Het apparaat is niet aangesloten op netstroom.	Zorg dat het apparaat is ingeschakeld.
Het schuimpijpje werkt niet of produceert weinig schuim.	Het schuimpijpje is niet juist geïnstalleerd.	Controleer of het accessoire op de juiste manier op het apparaat is gemonteerd: verwijder het en installeer het dan opnieuw op de scharnierende arm met een stevige opwaartse beweging.
	De melk is te warm.	Gebruik verse, gepasteuriseerde of houdbare melk die onlangs is geopend.
	Op het stoompijpje zit overtollige kalkafzetting.	Ontkalk het stoompijpje volgens de paragraaf over ONTKALKEN .
De vorm van het waterreservoir is niet geschikt.	De machine moet worden ontkalkt.	Volg de instructies voor het opschuimen van melk (paragraaf over STOOMFUNCTIE)
		Ontkalk het apparaat (zie de sectie ONTKALKEN)
Het witte lampje van de espressoknop voor 1 kop en het oranje lampje knipperen om de beurt en het witte lampje van de espressoknop voor 2 koppen blijft branden.		

PROBLEMEN	MOGELIJKE OORZAKEN	OPLOSSINGEN
Het witte lampje van de Aan-knop blijft branden, 2 espressoknoppen en een oranje lampje op de stoomknop knipperen tegelijkertijd.	Boilertemperatuur is te hoog of te laag, of de temperatuursensor is defect.	Schakel de machine een tijdje uit en zet deze vervolgens weer aan. Als het probleem zich blijft voordoen, raadpleeg dan een erkend reparatiecentrum.
Het witte lampje van de Aan-knop blijft branden, het oranje lampje bij de 2 espressoknoppen knippert om de beurt.	Tekort aan water in waterreservoir of water stroomt niet goed door of de flowmeter is defect.	Giet water in waterreservoir. Als het probleem zich blijft voordoen, raadpleeg dan een erkend reparatiecentrum.
Het witte lampje van de Aan-knop blijft branden, het oranje lampje van de stoomknop knippert.	De machine warmt op of er wordt stoom voorverwarmd, maar de knop staat niet in de voorverwarmingsstand.	Zet de knop weer terug naar de voorverwarmingsstand.
	Blijf gedurende 60 seconden heet water produceren.	Zet de knop weer terug in de voorverwarmingsstand. De machine kan weer heet water produceren.
	Blijf gedurende 60 seconden stoom produceren.	Zet de knop weer terug in de voorverwarmingsstand. Nu kan de machine weer stoom produceren.

Als het niet mogelijk is de oorzaak van de fout te achterhalen, raadpleeg dan een erkende verkoper. Haal het apparaat nooit uit elkaar! (Als het apparaat wordt gedemonteerd, komt de garantie te vervallen).

AFVOEREN VAN EEN ELEKTRISCH OF ELEKTRONISCH PRODUCT



Help mee het milieu te beschermen!

- ① Uw product bevat waardevolle materialen die gerecycled en hergebruikt kunnen worden.
- ➔ Lever dit product in bij een inzamelpunt voor elektrische apparaten of bij een erkend servicecentrum, zodat het op de juiste manier kan worden afgevoerd.

ОПИС

- | | |
|--|--|
| A Знімний резервуар для води | H Решітка піддона для крапель |
| B Піддон із тримачем чашки | I Піддон для крапель |
| C Кнопка ввімкнення / вимкнення | J Шнур живлення |
| D Панель керування | K Мірна ложка для трамбування |
| E Головка тримача фільтра | L Перемикач |
| F Тримач фільтра | L1 Положення O: попереднє нагрівання |
| F1 Фільтр для 1 чашки | L2 Приготування гарячої води й пару |
| F2 Фільтр для 2 чашок | M Кнопка приготування 1 чашки еспресо |
| F3 Фільтр для кави в чалдах | N Кнопка приготування 2 чашок еспресо |
| G Парове сопло | O Кнопка подачі пари |
| G1 Сопло для піни | |

ТЕХНІЧНІ ХАРАКТЕРИСТИКИ

- Насос: 15 бар
- Аксесуари: фільтри для 3 чашок (1 або 2 чашок і м'якої капсули), мірна ложка для трамбування
- Функція подачі пари
- Знімний резервуар (ємністю 1 л)
- Потужність: 1400 Вт
- Напруга: 220–240 В
- Система безпеки для захисту від перегрівання
- Розміри: 280 × 143 × 285 мм
- Автоматичне вимкнення після 30 хвилин бездіяльності



ВАЖЛИВО!

Робоча напруга: цей прилад призначений для роботи лише від змінного струму 230 В.

Використання: цей прилад призначений ТІЛЬКИ ДЛЯ ПОБУТОВОГО ВИКОРИСТАННЯ.

КОРИСНІ ПОРАДИ

Рекомендовано використовувати свіжосмажену каву. За порадою зверніться до свого постачальника смаженої кави. Кава залишається свіжою лише кілька тижнів після смаження. Якісна упаковка може покращити й довше зберегти аромат кави. Якщо ви не впевнені в якості упаковки, виберіть нещодавно обсмажену каву.

Як вибрати каву

- Для ароматної кави
Вибирайте чисту арабіку або суміш кав, яка здебільшого складається із зерен арабіки. Віддавайте перевагу каві, обсмаженій у спеціалізованих закладах, тому що вона має кращий склад і делікатний смак. Щоб повною мірою оцінити відтінки смаку й аромату, вибирайте чисті сорти кави.
- Для кави з насиченим смаком
Вибирайте каву, до складу якої входять зерна робусти (не обов'язково вибирати 100 % арабіку), або італійську смажену каву чи італійську ароматизовану каву.
- Тримайте мелену каву в холодильнику, оскільки таким чином смак зберігатиметься довше.

- Не наповнюйте тримач фільтра до країв; використовуйте мірну ложку (1 ложка для приготування 30 мл еспресо, 2 ложки для приготування 2 порцій еспресо по 30 мл). Приберіть надлишки кави навколо тримача фільтра.
- Якщо ви не користувалися приладом протягом 5 днів, спорожніть та промийте резервуар для води.
- Обов'язково вимкніть прилад, перш ніж виймати резервуар, щоб наповнити або спорожнити його.
- Завжди розміщуйте прилад на пласкій стійкій поверхні.

ПЕРШЕ ВИКОРИСТАННЯ АБО ВИКОРИСТАННЯ ПІСЛЯ ТРИВАЛОГО ПРОСТОЮ











ВАЖЛИВО! Не кладіть на прилад нагрівальні елементи.



ВАЖЛИВО! Посібник із правил безпеки постачається в комплекті з приладом.
Уважно ознайомтеся з ними перед першим використанням свого приладу.

ПРОМИВАННЯ СИСТЕМИ ПЕРЕД ПЕРШИМ ВИКОРИСТАННЯМ

Щоб ваша перша чашка кави мала бездоганий смак, ми наполегливо рекомендуємо промити кавомашину гарячою водою наведеним нижче способом.

1. Вийміть резервуар для води **(A)** **(1)** і наповніть його **(2)**. Рівень води не повинен перевищувати відмітку «MAX» на резервуарі, а об'єм має бути не менше 300 мл (2 великі чашки). Потім установіть його назад і обов'язково закрийте кришку **(3)**.
2. Підключіть прилад до електричної мережі **(4)**.
3. Встановіть перемикач **(L)** у положення попереднього нагрівання **(L1)**.
4. Натисніть кнопку ввімкнення **(C)** **(5)** на панелі керування **(D)**. Загориться індикатор ввімкнення, а індикатори приготування еспресо   блиматимуть білим **(6)**. Йде попереднє нагрівання машини.
5. Вставте порожній фільтр **(F2)** **(7)** у тримач фільтра. Установіть тримач фільтра на місце й поверніть його праворуч до упору **(8)**.
6. Поставте дві чашки під тримач фільтра.
7. Коли температура досягне попереднього встановленого значення, індикатори приготування еспресо почнуть постійно світитися білим. Натисніть кнопку приготування 2 чашок еспресо  **(9)** – кнопка почне блимати білим. З машини почне витікати вода **(10)**. Коли цей процес скінчиться, індикатор приготування еспресо  **(9)** буде постійно світитися білим.
8. Натисніть кнопку подачі пари  **(11)**. Білі індикатори приготування еспресо   згаснуть, а індикатор подачі пари світитиметься помаранчевим, що свідчить про попереднє нагрівання машини.
9. Вставте парове сопло **(G1)** в ємність, наповнену водою **(12)**.
10. Поверніть перемикач **(L)** із положення попереднього нагрівання **(L1)** у положення подачі пари **(L2)** **(13)**; індикатор подачі пари  блиматиме білим, а машина почне утворювати пару. Дайте воді нагрітися протягом 20 секунд, а потім поверніть перемикач назад у положення попереднього нагрівання **(L1)** **(14)**.

ПРИГОТУВАННЯ ЕСПРЕСО



ВАЖЛИВО!





Перед першим приготуванням еспресо прилад необхідно очистити, як описано в розділі «ПЕРШЕ ВИКОРИСТАННЯ».



ВАЖЛИВО! Щоб уникнути розбризкування гарячої води, перед приготуванням кави перевірте, чи тримач фільтра зафіксований до упору. Не виймайте тримач фільтра, поки тече вода, оскільки прилад досі перебуває під тиском.

Використання меленої кави



Міцність і смак вашого еспресо будуть залежати від типу вибраної кави: що дрібніше помел кави, то більш насиченим буде смак еспресо.

1. Наповніть резервуар для води питною водою **(2)** та закріпіть його на приладі, переконавшись, що він правильно встановлений **(3)**.
2. Підключіть прилад до електричної мережі **(4)**.
3. Увімкніть машину, натиснувши кнопку ввімкнення **(C)** **(5)**; засвітиться індикатор кнопки ввімкнення, а індикатори приготування еспресо   блиматимуть білим **(6)**. Йде попереднє нагрівання машини. Коли температура досягне попереднього встановленого значення, індикатори приготування еспресо почнуть постійно світитися білим.
4. Додайте мелену каву у фільтр для приготування 1 або 2 чашок кави **(F1, F2)**, користуючись мірною ложкою **(K)**, 1 ложка = 1 порція = 1 чашка еспресо **(15, 16)**, а потім ущільніть каву круговими рухами трамбувальної частини ложки **(17)**. Кількість ущільненої кави не повинна перевищувати максимальний рівень. Для отримання найкращого результату каву слід добре ущільнити. Приберіть надлишки кави навколо тримача фільтра **(18)**.
5. Установіть тримач фільтра на місце й поверніть його праворуч до упору **(19)**.
6. Поставте одну або дві чашки під тримач фільтра.
7. Натисніть кнопку для приготування 1  або 2 чашок еспресо  **(20)** залежно від того, скільки кави вам потрібно **(15)**. Індикатор вибраної кнопки блиматиме білим, і машина розпочне приготування кави **(21)**. Коли чашка наповниться, індикатор приготування еспресо світитиметься білим постійно. Ваша кава готова.
8. Для розблокування поверніть тримач фільтра вліво **(22)** та вийміть його з приладу. Не торкайтесь фільтра – він гарячий. Спорожніть фільтр. Вийміть фільтр із тримача фільтра.
9. Помийте фільтр і тримач фільтра проточною водою, щоб видалити залишки кави **(23)**.

Використання кави в чалдах



Для цього приладу підходять усі поширені види кави в чалдах **(F3)**. Примітка. Якщо чалди

великі за розміром, радимо використовувати фільтр для 1 чашки. Для приготування чалдової кави еспресо використовуйте фільтр для чалдів.

1. Вставте фільтр для чалдової кави в тримач фільтра.
2. Покладіть чалду якомога ближче до центра тримача фільтра. Для правильного розташування чалди в тримачі фільтра дотримуйтесь інструкцій на упаковці чалдової кави.
3. Щоб розпочати процес варіння кави, підготуйте прилад, виконавши пункти 1–3 розділу «Використання меленої кави» та натисніть кнопку  або .

ФУНКЦІЯ ПОДАЧІ ПАРИ

Приготування капучино

1. Приготуйте еспресо, як описано вище, використовуючи достатньо великі чашки.
2. Натисніть кнопку подачі пари  (11). Білі індикатори приготування еспресо  згаснуть, а індикатор подачі пари горітиме помаранчевим, що свідчить про попереднє нагрівання машини.
3. Налийте в ємність приблизно 60–100 мл холодного молока.

Примітка.

- Для отримання найкращих результатів використовуйте вузьку й не дуже велику ємність, яку можна просунути під парове сопло.
 - Вибираючи розмір ємності для молока, майте на увазі, що об'єм молока збільшиться вдвічі або втричі.
 - Мирекомендуємо використовувати охоложене пастеризоване або ультрапастеризоване молоко; непастеризоване або знежирене молоко використовувати не бажано.
4. Вставте парове сопло (G1) в ємність з молоком.
 5. Поверніть перемикач (L) із положення попереднього нагрівання (L1) у положення подачі пари (L2) (25); індикатор подачі пари блиматиме білим, і машина почне утворювати пару.

Примітка. Для досягнення найкращих результатів збивайте молоко протягом приблизно 10 секунд, направляючи сопло до дна ємності, але не торкаючись його. Потім повільно нахиліть ємність і піднімайте сопло, поки воно не опиниться майже на поверхні молока. Не виймайте сопло з молока. Для отримання пишної піни рухайте ємність по колу (26).

6. Отримавши піну потрібної консистенції, поверніть перемикач назад у положення попереднього нагрівання (27).

Примітка. Щоб уникнути перегрівання молока, не збивайте його довше 45 секунд (для 100 мл молока).

7. Влийте молочну пінку до чашки(-ок) з еспресо.

Примітка.

- Якщо ви бажаєте приготувати одразу кілька порцій капучино, спочатку приготуйте всі порції еспресо, а потім збивайте молочну пінку.
- Промийте парове сопло відразу після використання, щоб воно не засмічувалося залишками молока. Див. розділ «Очищення парового сопла».



ВАЖЛИВО! Попередження. Щоб молоко не розбризкувалося, під час подачі пари не виймайте сопло з молока.



ВАЖЛИВО! Попередження. Парове сопло досі гаряче! Будьте обережні, щоб не обпектися!





ВАЖЛИВО! Одразу після вимкнення подачі пари ретельно очистьте сопло, як зазначено в розділі «ОЧИЩЕННЯ ТА ДОГЛЯД».



Приготування гарячої води

1. Установіть машину в режим очікування.
2. Помістіть ємність під парове сопло.
3. Поверніть перемикач у положення (L2) (25). Білі індикатори приготування еспресо згаснуть, а індикатор подачі пари блиматиме білим. Машина почне подачу гарячої води й зупиниться, якщо встановити перемикач назад у положення попереднього нагрівання (L1) (27).
4. Білі індикатори приготування еспресо світлитимуться, а білий індикатор подачі пари згасне.

КОРИСНА ІНФОРМАЦІЯ: ЩО РОБИТИ ПІСЛЯ ВИКОРИСТАННЯ ПАРИ



- Якщо ви захочете приготувати еспресо після використання функції подачі пари, потрібно охолодити кавомашину, щоб кава не пригоріла.
- Натисніть кнопку подачі пари ; якщо індикатор приготування еспресо  блимає помаранчевим, це означає, що температура водонагрівача дуже висока, тому наразі приготування кави не рекомендовано. Потрібно понизити температуру.
- Занурте парове сопло до ємності, наповненої 60 мл води.
- Установіть перемикач із положення попереднього нагрівання (L1) в положення подачі пари (L2) (25), щоб підігріти воду. Не користуйтеся функцією приготування гарячої води, доки температура не понизиться до заданого значення, а потім переведіть перемикач з положення подачі пари в положення попереднього нагрівання. Індикатори приготування еспресо світлитимуться білим.

НАЛАШТУВАННЯ ОБ'ЄМУ ПОРЦІЇ КАВИ

1. Установіть машину в режим очікування.
2. Натисніть і утримуйте кнопку  або  протягом 3 секунд. Вибраний індикатор еспресо блиматиме помаранчевим.
3. Відпустіть кнопку та почніть налаштування об'єму кави.
4. Натисніть кнопку, щойно буде досягнуто потрібний об'єм порції кави.
5. Обидві кнопки еспресо засвітяться помаранчевим 3 рази, щоб підтвердити нове налаштування.
6. Машина повернеться до режиму очікування.

Примітка. Об'єм порції еспресо для 1 чашки може бути від 15 до 65 мл (стандартно – 30 мл), а для 2 чашок – від 30 до 130 мл (стандартно – 60 мл).

ВІДНОВЛЕННЯ СТАНДАРТНОГО НАЛАШТУВАННЯ ОБ'ЄМУ КАВИ

1. Машина має бути в режимі попереднього нагрівання пари.
2. Натисніть і утримуйте кнопку  протягом 3 секунд. Обидва індикатори приготування еспресо  блимнуть помаранчевим один раз.
3. Спрацює водяний насос.
4. Стандартні налаштування об'єму кави відновлено.
5. Машина повертається в режим попереднього нагрівання пари.

ОЧИЩЕННЯ ТА ДОГЛЯД

Від'єднуйте прилад від мережі живлення (J) щоразу перед очищенням і дайте йому охолонути.

- **Машина.** За потреби протріть зовнішню сторону приладу вологою губкою. Не використовуйте мийні чи абразивні засоби. Не використовуйте розчинники або абразивні мийні засоби для очищення кавомашини.
- **Резервуар для води.** Регулярно промивайте внутрішню частину резервуара. Якщо в резервуарі з'явиться тонкий шар білого нальоту, проведіть процедуру видалення накипу (див. розділ про видалення накипу).
- **Піддон для крапель.** Помийте піддон для крапель (I) і решітку (H) водою з невеликою кількістю м'якого мийного засобу (30–31). Прополощіть і висушіть.
- **Тримач фільтра, фільтри.** Регулярно протирайте корпус тримача фільтра вологою ганчіркою для видалення залишків кави, які можуть накопичуватися в цій ділянці. Щоб подовжити термін служби герметичної прокладки головки фільтра, не встановлюйте тримач фільтра на місце, якщо кавомашини тривалий час не буде використовуватися. Накип, який може перешкоджати витіканню кави через фільтр для приготування 1 або 2 чашок кави, можна видалити голкою.

- **Парове сопло.** Чистьте сопло після кожного використання, щоб у ньому не засихало молоко. Для цього повторіть дії для збивання молока, але замість 100 мл молока візьміть 60 мл води. Після використання пари швидко та ретельно очистьте парове сопло вологою губкою (щоб видалити можливі залишки). Потягніть трубку парового сопла вниз. Ретельно очистьте парове сопло теплою водою **(28) (29)**. Встановіть трубку назад в парове сопло.



ВАЖЛИВО! Попередження. Не мийте деталі цього приладу в посудомийній машині.

ОЧИЩЕННЯ ВІД НАКИПУ

Очищення від накипу можна проводити в будь-який час, навіть якщо відповідний індикатор не горить. Однак кавомашина підраховує кількість циклів використання та видає попередження про необхідність видалення накипу: коли індикатор приготування 1 чашки еспресо ☞ блимає білим і помаранчевим світлом по черзі, а індикатор приготування 2 чашок еспресо світиться білим, необхідно провести процедуру очищення від накипу.

1. У відповідності з інструкціями виробника підготуйте засіб для видалення накипу, залийте його в резервуар разом із приблизно 750 мл питної води **(2)**. Встановіть резервуар у машину **(3)**.
2. Під наконечники поставте ємність не менше 1 літра.
3. Вставте тримач фільтра без фільтра.
4. Одночасно натисніть кнопки приготування 1 і 2 чашок еспресо ☞☞ та утримуйте протягом 3 секунд, щоб запустити програму автоматичного видалення накипу. ☞ Індикатори ☞ і блиматимуть білим по черзі. Відпустіть кнопки – видалення накипу розпочнеться автоматично. Водяний насос працює циклічно: 10 секунд працює, потім зупиняється на 120 секунд. Процедура триватиме, доки резервуар для води не стане порожнім.
5. Після завершення процедури видалення накипу обидва індикатори приготування еспресо ☞☞ світитимуться білим.
6. Налийте питну воду в резервуар і промийте всю систему подачі води (спочатку без кави, потім повторіть із кавою, а також приготуйте гарячу воду й пару).



ВАЖЛИВО! Після видалення накипу промийте прилад 2–3 рази чистою водою (без кави), як описано в розділі «ПЕРШЕ ВИКОРИСТАННЯ». **Обов'язково промийте сопло. Тепер прилад очищений від накипу й готовий до подальшого використання.**

Гарантія на ремонт кавомашини не поширюється в наступних випадках:

- не проводилося видалення накипу,
- в приладі є накип,
- аксесуари мили в посудомийній машині.

ГАРАНТІЯ

На цей прилад надається 2-річна гарантія від виробника. Цей виріб призначений тільки для побутового використання. У разі будь-якого комерційного або неналежного використання, а також у разі недотримання інструкцій виробник не несе відповідальності й гарантія не застосовується. Гарантія не поширюється на будь-який ремонт приладу через накип. Стосовно післяпродажного обслуговування чи запасних частин звертайтеся до авторизованого сервісного центру.

УСУНЕННЯ НЕСПРАВНОСТЕЙ

ПРОБЛЕМИ	МОЖЛИВІ ПРИЧИНИ	РІШЕННЯ
Кава не міцна.	Насипано недостатньо кави.	Додайте ще кави.
Еспресо тече надто повільно.	Кава надто дрібно чи надто грубо помелена або занадто пухка.	Виберіть каву більш крупного помелу.
	Тримач фільтра забруднений.	Очистьте тримач фільтра згідно з інструкціями, наведеними в розділі ОЧИЩЕННЯ ТА ДОГЛЯД
	Головка тримача фільтра забита.	Коли прилад охолоне, очистьте решітку, через яку протікає вода, вологою губкою.
	У приладі накопичився накип.	Очистьте прилад від накипу відповідно до інструкцій із експлуатації.
	Занадто багато кави.	Під час заповнення фільтра не перевищуйте максимальний рівень.
Після приготування еспресо з тримача фільтра безперервно тече вода.	У приладі накопичився накип через надто жорстку воду.	Негайно очистьте прилад від накипу відповідно до інструкцій із експлуатації.
До чашки потрапляє мелена кава.	Тримач фільтра забитий.	Вимийте тримач фільтра гарячою водою.
	Помел кави занадто дрібний.	Використовуйте каву більш крупного помелу.
	Прокладка тримача фільтра забита.	Очистьте тримач фільтра та прокладку вологою губкою.
Еспресо не пінисте.	Мелена кава занадто стара.	Використовуйте свіжозмелену каву.
	Мелена кава не підходить для приготування еспресо.	Використовуйте каву дрібнішого помелу.
	У тримачі фільтра занадто мало кави.	Додайте ще кави.

ПРОБЛЕМИ	МОЖЛИВІ ПРИЧИНИ	РІШЕННЯ
Резервуар для води протікає під час переміщення.	Клапан на дні резервуара забруднений або несправний.	Промийте резервуар для води та порухайте пальцем клапан, розташований під резервуаром.
	Клапан засмічений вапняними відкладеннями.	Очистьте прилад від накипу відповідно до інструкцій із експлуатації.
Вода протікає під прилад.	Існує внутрішній витік.	Перевірте, чи правильно встановлено резервуар. Якщо проблема не зникає, не використовуйте прилад і зверніться до авторизованого сервісного центру.
Насос працює дуже шумно.	У резервуарі немає води.	Заповніть резервуар для води та знову запустіть насос (див. розділ « ПЕРШЕ ВИКОРИСТАННЯ »). Не спорожнюйте резервуар повністю.
Еспресо протікає з боків тримача фільтра.	Тримач фільтра встановлений неправильно.	Установіть тримач фільтра на місце та зафіксуйте його (поверніть зліва направо до упору).
		Видаліть надлишок кави, який заважає повністю зафіксувати тримач фільтра.
	Край тримача фільтра забитий кавою.	Видаліть надлишки кави та очистьте решітку, через яку тече вода, вологою губкою.
Еспресо має неприємний смак.	Після видалення накипу цикл промивання виконано неправильно.	Промийте прилад відповідно до інструкцій із експлуатації та перевірте якість кави.
Чашки наповнюються нерівномірно.	Тримач фільтра забитий.	Для очищення тримача фільтра див. розділ « ОЧИЩЕННЯ ТА ДОГЛЯД ».

ПРОБЛЕМИ	МОЖЛИВІ ПРИЧИНИ	РІШЕННЯ
Прилад не працює.	Насос вимкнений через відсутність води.	Заповніть резервуар для води та знову запустіть насос (див. розділ « ПЕРШЕ ВИКОРИСТАННЯ »). Не спорожнюйте резервуар повністю.
	Знімний резервуар для води встановлений неправильно.	Установіть резервуар для води належним чином.
	Прилад не підключений до електромережі.	Переконайтеся, що прилад увімкнено.
Сопло не працює або утворює мало піни.	Сопло для піни встановлено неправильно.	Перевірте, чи аксесуар правильно встановлений на прилад; зніміть, а потім повторно встановіть його на шарнірний стрижень твердим рухом вгору.
	Молоко занадто гаряче.	Використовуйте свіже, пастеризоване або ультрапастеризоване нещодавно відкрите молоко.
	У паровому соплі є надлишки вапняного нальоту.	Очистьте парове сопло від накипу, як вказано в розділі « ОЧИЩЕННЯ ВІД НАКИПУ ».
	Форма ємності не підходить.	Дотримуйтеся інструкцій зі збивання молока (розділ « ФУНКЦІЯ ПОДАЧІ ПАРИ »)
Індикатор приготування 1 чашки еспресо блимає білим і помаранчевим по черзі, а індикатор приготування 2 чашок світиться білим	Час видалити накип із машини.	Очистьте машину від накипу (див. розділ « ОЧИЩЕННЯ ВІД НАКИПУ »)
Індикатор ввімкнення світиться білим, а обидва індикатори приготування еспресо та індикатор подачі пари одночасно блимають помаранчевим.	Температура водонагрівача занадто висока чи занадто низька або датчик температури пошкоджений.	Вимкніть машину на деякий час, а потім знову ввімкніть її. Якщо проблема не зникає, зверніться до авторизованого сервісного центру.
Індикатор ввімкнення світиться білим, а обидва індикатори приготування еспресо блимають помаранчевим по черзі.	Недостатня кількість води в резервуарі, канал для води шорсткий або лічильник рідини пошкоджено.	Налийте воду в резервуар для води. Якщо проблема не зникає, зверніться до авторизованого сервісного центру.

ПРОБЛЕМИ	МОЖЛИВІ ПРИЧИНИ	РІШЕННЯ
Індикатор ввімкнення світиться білим, а індикатор подачі пари блимає помаранчевим.	Триває нагрівання машини або попереднє нагрівання пари, але перемикач не встановлено в положення попереднього нагрівання.	Установіть перемикач у положення попереднього нагрівання.
	Підігрівайте воду протягом 60 секунд	Поверніть перемикач у положення попереднього нагрівання. Машина знову може давати гарячу воду.
	Увімкніть подачу пари на 60 секунд.	Поверніть перемикач у положення попереднього нагрівання. Машина знову може подавати пару.

Якщо визначити причину несправності неможливо, зверніться до сертифікованого продавця. Розбирати прилад заборонено! (На розібрані прилади гарантія не поширюється).

ЗАКІНЧЕННЯ ТЕРМІНУ СЛУЖБИ ЕЛЕКТРОННИХ АБО ЕЛЕКТРИЧНИХ ПРИЛАДІВ



Ми дбаємо про захист довкілля!

- ① Цей виріб містить багато матеріалів, придатних для вторинної переробки.
- ➔ Віднесіть його до пункту збирання побутових відходів або авторизованого сервісного центру для належної переробки.