

# Brandt



NÁVOD K OBSLUZE  
NÁVOD NA POUŽITIE

CZ  
SK

**Automatická pračka**  
**Automatická práčka**

BT16024QN

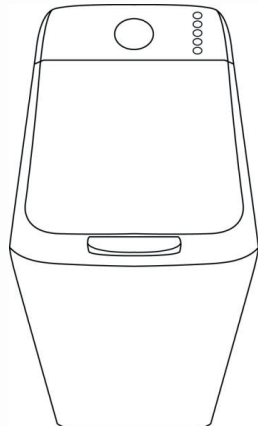

Vážený zákazníku,

právě jste si zakoupil výrobek značky **BRANDT**. Za projevenou důvěru Vám mnohokrát děkujeme.

Tento výrobek byl navržen a vyroben s ohledem na potřeby zákazníka, na Vás, na Váš životní styl a Vaše potřeby a očekávání. Věříme, že splní veškerá Vaše očekávání. Do jeho výroby jsme investovali naše veškeré know-how, našeho inovačního ducha a zápal, který je naší hnací silou již více než 60 let.

Náš zákaznický servis je Vám stále k dispozici a je připraven zodpovědět veškeré Vaše dotazy nebo připomínky. A to vše v zájmu neustálého zlepšování uspokojování Vašich potřeb.

Přihlaste se na stránku [www.brandt.com](http://www.brandt.com), kde najdete jak naše poslední inovace, tak užitečné a doplňující informace.

Společnost **BRANDT** je šťastná, že Vás může doprovázet každý den, a přeje Vám příjemné prožitky při Vašich nákupech.



**Důležité: Před prvním zapnutím spotřebiče si prosím pečlivě přečtěte tento návod k instalaci a obsluze, abyste se co nejdříve seznámili s jeho provozem**



Tento spotřebič je určen výhradně pro domácí použití a byl navržen k praní prádla.

### PŘEDEPSANÉ ZATÍŽENÍ:

— Maximální kapacita spotřebiče je 6 kg.

## BEZPEČNOST



**Je nezbytné dodržovat následující pokyny:**

### INSTALACE:

— Tento spotřebič je určen k použití v domácích a podobných podmínkách, jako jsou:

- v kuchyňských koutech vyhrazených pro zaměstnance obchodů, kancelářů a dalších profesních prostředí,
- na farmách,
- pro klienty hotelů, motelů a dalších ubytovacích zařízení,
- v prostředích typu hostinských pokojů.

— Tlak vody je nutno udržovat mezi 0,1 a 1 MPa (1 a 10 barů).

— Nepoužívejte prodlužovací kabel, adaptér, rozbočovací nebo programovatelnou zásuvku.

— Elektroinstalace musí odolávat maximálnímu napětí uvedenému na elektrickém štítku a zásuvka musí být řádně uzemněná.

— Po instalaci spotřebiče musí zástrčka zůstat přístupná.

— Používejte výhradně napájecí hadici a nová těsnění  dodaná ke spotřebiči.

— Poškozený napájecí kabel smí z bezpečnostních důvodů vyměnit pouze výrobce, jeho autorizovaný servis nebo kvalifikovaný odborník.

— Nedoporučuje se instalovat spotřebič na rohož nebo koberec, v opačném případě by mohlo docházet k omezení cirkulace vzduchu na jeho základně.

— V případě problému, který nemůžete sami vyřešit (viz strana 12), na spotřebiči neprovádějte žádné zásahy a kontaktujte technické oddělení prodejce nebo výrobce.



## POUŽITÍ:

— Tento spotřebič smí používat děti ve věku alespoň 8 let a osoby s omezenými tělesnými, smyslovými nebo duševními schopnostmi nebo s nedostatečnými zkušenostmi a znalostmi pouze tehdy, pokud se nacházejí pod dohledem odpovědné osoby nebo pokud byly seznámeny se správným a bezpečným používáním spotřebiče a chápou případná rizika s tím spojená. Dohlédněte na děti, abyste se ujistili, že si se spotřebičem nehrají, a zajistěte, aby se v blízkosti spotřebiče nepohybovaly děti mladší 3 let, pokud nejsou pod nepřetržitým dohledem.

— Čištění a údržbu spotřebiče nesmí provádět děti bez dozoru.

— Do spotřebiče nevkládejte prádlo ošetřené čističem skvrn, rozpouštědlem nebo hořlavinou ihned po čištění (nebezpečí výbuchu).

— Tato pračka je vybavena pojistkou, aby nedošlo k případnému přetečení vody.

— Po ukončení cyklu nezapomeňte zavřít kohoutek přívodu vody a odpojit napájecí kabel.

## ŽIVOTNÍ PROSTŘEDÍ



Tato pračka byla navržena s ohledem na zásady ochrany životního prostředí.

### OCHRANA ŽIVOTNÍHO PROSTŘEDÍ

Dávkujte prací prostředek podle míry zašpinění dávky prádla a tvrdosti vody a nepřekračujte množství doporučené výrobcem pracího prostředku.

Obalové materiály tohoto spotřebiče jsou recyklovatelné.

Přispějte k ochraně životního prostředí a odložte je do příslušných městských kontejnerů.



Vaše pračka obsahuje i mnoho recyklovatelných materiálů a je označena tímto logem, aby Vám připomněla, že vyřazené spotřebiče se nemají mísit s běžným odpadem.

Recyklace spotřebiče tak proběhne v souladu s evropskou směrnicí 2012/19/EU o odpadních elektronických a elektronických zařízeních.

Informace o sběrných místech vysloužilých spotřebičů, která se nacházejí v blízkosti Vašeho bydliště, Vám poskytne nejbližší radnice či obecní úřad.

### ÚSPORY ENERGIE

Předpírku programujte jen v případě, je-li to opravdu nutné. Na mírně nebo normálně špinavé prádlo stačí program na nízkou teplotu.



## 1.1 - ROZBALENÍ (Obrázky 1.1.2 až 1.1.4)



Je nezbytné dodržovat následující pokyny:

- Z víka a křidel bubnu vytáhněte zarážky, poté otevřete a pečlivě zavřete buben.
- Pračku nadzvedněte a vytáhněte sokl **A** a zarážku motoru **B** (Obrázek 1.1.2).
- Vyměňte rozpěru **C** a zablokujte otvory pomocí krytů **D** (Obrázek 1.1.3).
- Odstraňte všechny 3 objímky držáku hadice **E** a všechny 3 otvory neprodleně zablokujte pomocí krytů **F** (Obrázek 1.1.4).

## 1.2 - PŘIPOJENÍ K PŘÍVODU VODY (Obrázek 1.2)

Zapojte přívodnou hadici s novými těsněními na přípojku nacházející se na zadní straně pračky a na Vašem kohoutku vybaveném závitovanou koncovkou Ř 20x27.

## 1.3 - ODTOK (Obrázek 1.3)

Umístěte výpustnou hadici **H** vybavenou úchytkou a pečlivě dodržujte pokyny na nákrese a zejména dbejte na to, aby připojení nebylo těsné: nechte volný průchod vzduchu mezi výpustnou hadicí a odtokem, aby nedošlo k výt-

laku použité vody do spotřebiče a jakýmkoli nepříjemným pachům.

## 1.4 - VYVÁŽENÍ PRAČKY (Obrázek 1.4)

Spotřebič je nutno instalovat na vodorovné podlaže. V případě potřeby pračku vyrovnejte pomocí nastavitelných nožiček umístěných v její přední části, pokud je jimi pračka vybavená. Je-li spotřebič vybaven zasouvacími kolečky, lze jej přemísťovat zatažením za páčku umístěnou v dolní části spotřebiče doleva až na doraz.

## 1.5 - PŘIPOJENÍ K ELEKTRICKÉ SÍTI (Obrázek 1.1.1)

Připojení k elektrické síti musí být provedeno v souladu s údaji uvedenými na štítku spotřebiče.

## 1.6 - PŘEDBĚŽNÉ ČIŠTĚNÍ

Po instalaci je nezbytné provést předběžné čištění pračky při cyklu Bavlna 90°C bez prádla a s poloviční dávkou pracího prostředku.

# 2 - POUŽITÍ



## DOPORUČENÍ:

- Před praním prádlo rozřídíte podle barvy, míry zašpinění a druhu textilie. Vyprázdněte kapsy, zapněte zipy, odstraňte háčky ze záclon, malé kousky prádla zavřete do pracího sáčku.
- Odstraňte špatně přišité knoflíky, špendlíky a spony.
- Svažte pásky, stuhy u zástěr apod.

## 2.1 - VLOŽENÍ PRÁDLA DO BUBNU (Obrázek 2.1)

Stiskněte rukojeť krytu a stiskem tlačítka otevřete buben **A**.



Po vložení prádla zkontrolujte, zda jste buben správně zavřeli. Zkontrolujte, zda je okraj tlačítka dobře viditelný.

## 2.2 - VLOŽENÍ PRÁDLA DO BUBNU (Obrázek 2.2)

Zásuvka na prací prostředky má 3 přihrádky: **1** pro předpírku (prášek), **2** pro praní (prášek nebo tekutina), **3** Aviváž.

- Používejte prací prostředky schválené pro pračku pro domácí použití.
- Nepoužívejte tekuté přípravky na cyklus s předpírkou a/nebo s odloženým startem.
- Neplňte zásobník nad rysku **MAX**.

## 2.3 - DŮSLEDKY NESPRÁVNÉHO POUŽÍVÁNÍ

Přizpůsobte množství pracího prostředku druhu a požadované dávce prádla. Předávkování může způsobit špatné vymáčení a zanechání stop pracího prostředku na prádle. Naopak nedostatečné dávkování může způsobit špatné vyprání.



## 3.1 - OVLÁDACÍ PANEL

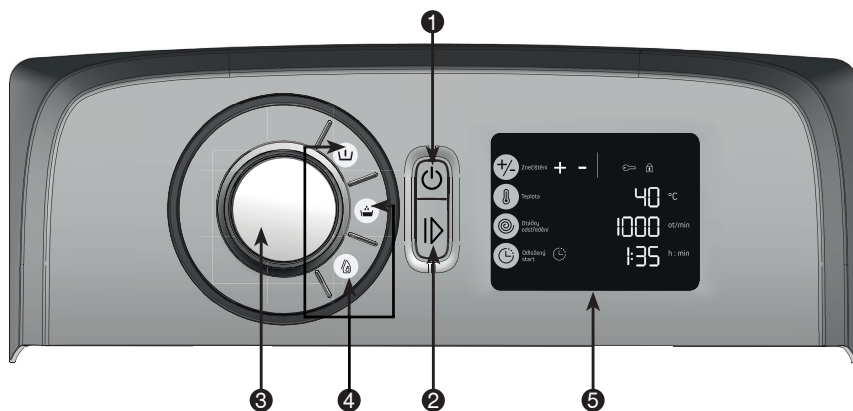

1 Zapnutí/Vypnutí

3 Volič programu

5 Displej

2 Start/Pauza

4 Opce

## DETAIL DISPLEJE 5

6 Znečištění

7 Volba teploty

8 Volba rychlosti ždímání

9 Odložený start

10 Kontrolka dětské pojistky

11 Kontrolka zámku dveří

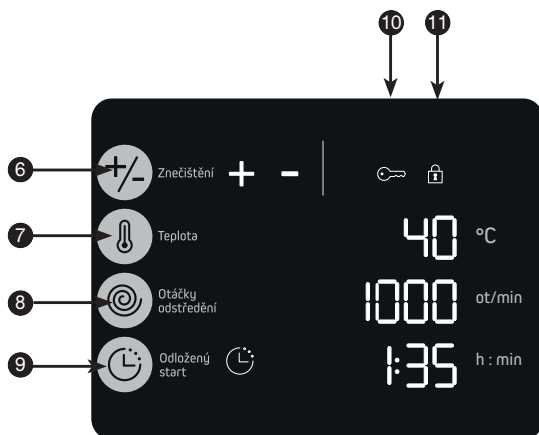



### 3.2 - PROGRAMOVÁNÍ PRACÍHO CYKLU ZAPNUTÍ PŘÍSTROJE

Stiskněte tlačítko «Zapnutí/Vypnutí» ❶, pokud je pračka vypnutá. Při zapnutí pračky Vám je automaticky nabídnut program ECO 40-60.

Pokud si přejete nastavit jiné programy, můžete použít tlačítko ❷, upravit vlastní program, pour pro spuštění tohoto programu.

V opačném případě můžete program změnit otočením voliče ❸. Příslušná kontrolka zvoleného programu se rozsvítí. Pračka pro tento program zobrazí nejvhodnější teplotu a rychlost odstředování stejně jako dobu cyklu.

Teplotu můžete změnit opakovanými stisky tlačítka ❷ (obr. 3.2.1).

**Poznámka** : Pro praní za studena zvolte teplotu «0».

Pomocí tlačítka ❸ můžete:

- změnit rychlost odstředění (automatické omezení pro některé programy) (obr. 3.2.2)

- zvolit odkapávání (obr. 3.2.3).

Cyklus skončí vyprázdněním pračky bez odstředění

- nebo zastavení s plným bubnem (obr. 3.2.4).

Případné volitelné možnosti můžete zvolit pomocí tlačítek ❹ a ❺. Kontrolka odpovídající vaší volbě se rozsvítí. Poplašný signál vám ohlásí volby nekompatibilní s vaším programem.

Pro spuštění programu stiskněte tlačítko «Start/Pauza» ❷, rozsvítí se kontrolka zámku dveří ❶ (obr. 3.2.5).

Po spuštění cyklu a za několik minut proběhne aktualizace doby podle množství a druhu vloženého prádla.

### ODLOŽENÝ START PROGRAMU

Zvolte program.

Stiskněte tlačítko «Odložený start» ❾, abyste odložili spuštění programu vždy o hodinu až do dosažení požadovaného času (maximálně 24 hodin). Potvrďte volbu cyklu stiskem tlačítka «Start/Pauza» ❷. Podle provedené volby svítí jedna ze dvou kontrolek nepřerušovaně. Jakmile se cyklus spustí, kontrolka zhasne.

Displej vás informuje o době zbývajících do spuštění programu odpočtem hodinu po hodině a pak během poslední hodiny minutu po minutě.



### 3.2 - PROGRAMOVÁNÍ PRACÍHO CYKLU ZAPNUTÍ (pokračování)

#### PŘIDÁNÍ NEBO ODEBRÁNÍ KUSU PRÁDLA BĚHEM CYKLU (NELZE BĚHEM ŽDÍMÁNÍ)

Potřebujete-li přidat nebo odebrat prádlo: Program přerušíte dlouhým stiskem tlačítka ② «Start/Pauza».

Zbývající doba bliká a kontrolka zámku dveří ⑪ zhasne.

 Doba odblokování dveří závisí na vnitřní teplotě pračky a může z bezpečnostních důvodů trvat několik minut.

Stiskněte tlačítko «Start/Pauza» ② pro opětovné spuštění programu. Odpočet pokračuje.

**Poznámka :** Zvolili-li jste odložený start, můžete mít do bubnu okamžitý přístup během fáze, která předchází zahájení pracího cyklu.

#### ZRUŠENÍ PROGRAMU

Dlouze stiskněte tlačítko «Zapnutí/Vypnutí» ① . Všechny kontrolky zhasnou.

Tento úkon lze provést kdykoliv: během cyklu, při nastavování programu nebo během pauzy.

**Poznámka :** V každém případě je však po zrušení nutno přeprogramovat vše od začátku (viz odstavec 3.2), provede se částečné vypuštění pračky.

#### KONEC PRANÍ

Displej hlásí «End» (Konec) (Obr. 3.2.7) a kontrolka zámku dveří ⑪ zhasne.

Můžete naprogramovat nový cyklus bez nutnosti stisku tlačítka «Zapnutí/Vypnutí» ① Displej nejdele po 5 minutách automaticky zhasne v zájmu úspory energie v pohotovostním režimu.

Některé modely jsou vybaveny funkcí «Posistop», která dokáže automaticky zastavit buben pračky dvířky směrem nahoru, aby byl přístup k prádlu snazší. Prací cyklus se prodlouží o délku této fáze, která může trvat až 3 minuty.

Otevřete kryt a vyjměte prádlo.

Pračku vypněte dlouhým stiskem tlačítka «Zapnutí/Vypnutí» ① .

#### Informace :

V případě přerušení dodávky proudu se váš cyklus automaticky spustí ihned po obnovení napájení tam, kde se zastavil.

#### DĚTSKÁ POJISTKA

Pro zablokování vašeho naprogramování aktivujte «Dětskou pojistku» současným stiskem tlačítka ⑥ a ⑦. Jakmile je vaše pojistka aktivní, rozsvítí se kontrolka ⑩ odpovídající symbolu (🔒).

Pro deaktivaci «Dětské pojistky» stiskněte znovu současně tato dvě stejná tlačítka.





#### PROGRAM ECO 40-60

Tento program umožňuje vyprat běžně znečištěné bavlněné textilie se zárukou maximální úspory energie a vody.

#### RYCHLÝ PROGRAM 39 MIN

Tento program umožňuje za pouhých 39 minut vyprat běžnou dávku normálně znečištěného bavlněného nebo smíšeného prádla se zárukou dokonalého vyprání.

#### PROGRAM EXPRESNÍ

Tento program umožňuje za pouhých 25 minut vyprat malou dávku mírně znečištěného bavlněného nebo smíšeného prádla.



**Důležité upozornění:** U tohoto programu je nutné dávkování pracího prostředku snížit na polovinu.

#### PROGRAM BAVLNA/RUCNÍKY

Doporučuje se rovněž pro župany a ručníky.

#### PROGRAM MIX

Tento program je ideální pro dávku prádla obsahující smíšená a odolná syntetická vlákna.

#### PROGRAM KOŠILE

Program speciálně navržený k praní 6 normálně ušpiněných košil nošených jeden den na méně než 40 minut. Rychlost ždímání je upravena v zájmu slabšího pomačkání (volbu «Snadné žehlení» nelze odebrat).

#### PROGRAM SPORTS

a funkční prádlo. Praní navržené k ochraně elastických vláken vyskytujících se ve sportovních oděvech, aby nedošlo k jejich uvolnění.

#### PROGRAM DŽÍNY

Program speciálně navržený k zamezení vzniku skladů a oprání. Zesílené máchání pro odstranění všech stop pracího prostředku (volby «Snadné žehlení» a «Tmavé barvy» nelze odebrat).

#### PROGRAM JEMNÉ PRÁDLO / VLNA

Tento program je vhodný pro dávku prádla obsahující jemná vlákna. Při praní je s prádlem zacházeno jako při ručním praní a odstředování probíhá jemně.

#### PROGRAM MÁCHÁNÍ A ODSTŘEDENÍ

Tento program umožňuje máchání a odstředování prádla.

#### PROGRAM 20 °C

Tento program praní při nízké teplotě je doporučen pro praní a ochranu barev.

#### PROGRAM HYGIENICKÝ

Program hygienický umožňuje účinné praní roušek a oděvů díky 30minutovému pracímu cyklu při teplotě 65 °C.

#### FUNKCIA EXTRA PLÁKANIA

Táto funkcia vám umožňuje pridať ďalšie plákanie, aby ste odstránili všetky zvyšky pracieho prostriedku, a tak obmedzili riziko alergie. Ideálne pre citlivú pokožku.

#### FUNKCIA PREDPIERANIA

Predpieranie umožňuje vytvoriť cyklus na odstránenie pôdy, piesku, krvi ... potom umožňuje pranie v čistej vode.



Je tiež potrebné vložiť prací prostriedok (len práškový prací prostriedok) do priehradky na predpieranie zásuvky na prací prostriedok (obr. 2.2).

#### MOŽNOST SNADNÉ ŽEHLENÍ

Rychlost praní a rychlost odstředování jsou přizpůsobené k omezení zvrásnění oblečení a usnadnit jejich žehlení.

#### PŘÍDAVNÁ FUNKCE MÍRY ZAŠPINĚNÍ

Toto tlačítko vám umožňuje prodloužit nebo zkrátit dobu pracího cyklu podle 2 úrovní dostupných postupnými stisky.

– Úroveň 1 odpovídá špinavému prádlu, prodlužuje dobu cyklu průměrně o 15 % (Obrázek 3.2.9).

– Úroveň 2 odpovídá prádlu, které je třeba osvěžit, zkracuje dobu cyklu průměrně o 40 % (Obrázek 3.2.10).



**Důležité upozornění:** U tohoto programu usí být dávky pracích prostředků sníženy na polovinu.



#### FUNKCE ODKAPÁVÁNÍ (i i)

Tato funkce, pro velmi jemné prádlo, umožňuje vynechat ždímání a přejít na vypuštění pračky.

#### PŘÍDAVNÁ FUNKCE ZASTAVENÍ S PLNOU NÁPLNÍ (t-t)

Tato funkce umožňuje vyjmout prádlo z pračky před započítáním fáze odstředování, nebo odložit start této etapy odstředování, což umožní, aby vyprané prádlo zůstalo ve vodě a nepomačkalo se.

Když je pračka zastavena s bubnem plným vody, symbol «t-t» bliká a ukazatel zbývajících času ukáže «00:00»(obr. 3.2.11).

Poté:

Přejete-li si provést vypuštění s odstředováním, zvolte rychlost odstředování podle druhu prádla.

Chcete-li pouze vypustit vodu, zvolte funkci «odkapávání» (rychlost odstředování "i i").

Program se automaticky ukončí.

Tabulka programů								i i	t-t
Programy	Teplota (°C)	Maximální dávka suchého prádla	Délka trvání cyklu (*) h = hod min = minuty	Předpírka	Plus máchání	Jednoduché zehnění	Míra zašpinění	Odkapávání	Zastavení s plnou náplní
ECO 40 - 60	40	6 kg	1h30 - 3h18					●	●
Bavlna/ručníky	Studené - 90	6 kg	1h50 - 2h30	●	●	●	●	●	●
Mix	Studené - 60	3 kg	1h20 - 1h50	●	●	●	●	●	●
<b>Speciální programy</b>									
Rychlý 39'	Studené - 40	3 kg	39 min		●			●	●
Expresní 25'	Studené - 40	2,5 kg	25 min					●	●
Hygienický	60	4 kg	2h00		●			●	●
Košile	Studené - 40	1,5 kg	37 min	●	●	●	●	●	●
Sports	Studené - 40	2,5 kg	1h20 - 1h30	●	●	●	●	●	●
Džíný	Studené - 40	2,5 kg	1h20 - 1h30	●	●		●	●	●
Jemné prádlo / vlna	Studené - 40	1,5 kg	30 - 40 min		●			●	●
20°C	20	4 kg	2h00	●	●	●	●	●	●
<b>Zvláštní programy</b>									
Máchání a odstředění	-	-	18 min		●			●	●

 (\*) Délky cyklů odpovídají průměru „bez voleb“. Mohou se lišit podle dávky prádla, teploty vody a nastavených voleb: např. pro volbu „Máchání +“ u programu Bavlna/Froté musíte přidat 16 minut nebo ještě 3 minuty, pokud je Váš model pračky vybavený funkcí „Posistop“.



V zájmu co nejpřesnějšího nastavení doby praní a spotřeby vody a energie umí Vaše pračka tyto parametry automaticky upravit při každém použití.

#### - Přizpůsobení množství prádla:

Jelikož 1 kg prádla nepereme jako plnou dávku, je Váš spotřebič vybaven snímači, které umožňují určit množství prádla vloženého do bubnu a automaticky vypočítat správné příslušné množství vody a energie. Je tak zaručena optimální kvalita praní.

#### - Přizpůsobení tvrdosti vody:

Jelikož tvrdost vody ve Vaší síti má vliv na kvalitu praní a máchání, přizpůsobí Váš spotřebič automaticky dobu víření a v důsledku toho počet máchání v zájmu dosažení dokonalého výsledku. Nastavení tvrdosti vody se provádí při uvedení Vašeho spotřebiče do provozu (viz zvláštní příloha).

#### - Přizpůsobení míře zašpinění:

Jelikož doba a intenzita praní nejsou stejné, podle stupně zašpinění Vašeho prádla může spotřebič měnit dobu cyklu až o 40 % podle zvoleného nastavení (viz strana 9).

#### - Přizpůsobení druhu textilu:

Jelikož bavlněnou košili a kašmírový svetr nepereme stejně, Vaše pračka přizpůsobí tempo víření každému typu textilu.

## 4 - BĚŽNÁ ÚDRŽBA



### 4.1 - ODSTRANĚNÍ NEPŘÍJEMNÝCH PACHŮ

Dodržujte pokyny k montáži odtokové hadice uvedené v odstavci 1.3, po ukončení cyklu nechávejte víko otevřené. Jednou měsíčně proveďte jeden cyklus bez prádla s pracím prostředkem při 60 °C nebo 90 °C.

### 4.2 - ZÁSUVKA NA PRACÍ PROSTŘEDKY (obr 4.1)

- Odblokujte přihrádku stiskem výstupků **A** a vytáhněte ji k sobě. Vyjměte sifon **B**, oddělte přihrádku **C** od ozdobného krytu **D**.
- Vše opláchněte pod tekoucí vodou.
- Všechny části zásuvky namontujte zpět, celek vraťte na místo pod kryt pračky.

### 4.3 - ODSTRANĚNÍ CIZÍCH PŘEDMĚTŮ A PRAVIDELNÁ KONTROLA FILTRŮ

Pro správné fungování pračky doporučujeme kontrolovat filtry jednou ročně.

Za tímto účelem:

- Odpojte pračku od sítě.
- Uzavřete kohoutek přívodu vody.

#### FILTR PŘÍVODU VODY

— Odšroubujte hadici pro přívod vody u kohoutku; zkontrolujte filtr na konci hadice. Odstraňte nečistoty; případně vyčistěte filtr pomocí kartáče. Našroubujte hadici pro přívod vody na kohoutek.

### FILTR ČERPADLA (obr. 4.2)

- Odjistěte díl **A** na dně bubnu tak, že do otvoru **B** zasunete tužku a zatlačíte směrem doprava.
  - Odstraňte případné drobné předměty, které se dostaly mezi buben a nádrž.
  - Otáčejte bubnem směrem dopředu.
  - Vyjměte filtr čerpadla **C**, odstraňte předměty, které se tam případně nacházejí, a propláchněte jej pod tekoucí vodou.
  - Umístěte zpět díl **C** a **A**;
  - Nasaďte díl **A** tlačáním směrem doleva, dokud správně nezapadne.
- Po provedené kontrole:
- Otevřete kohoutek přívodu vody.
  - Znovu připojte pračku k síti.

### 4.4 - PLÁŠŤ

Použijte tekuté mýdlo. Nepoužívejte brusné čisticí prostředky nebo houbičky. Osušte měkkým hadříkem.

### 4.5 - PŘEDCHÁZENÍ VZNIKU VODNÍHO KAMENE

Pokud je ve Vašem regionu tvrdší voda, doporučujeme používat prostředek na odstranění vodního kamene v pračce.

Pravidelně kontrolujte, zda se v bubnu neusazuje vodní kámen. V případě potřeby proveďte prací cyklus bubnu naprázdno s použitím prostředku na odstranění vodního kamene a řiďte se pokyny uvedenými na obalu prostředku.



Při používání pračky může dojít k poruchám:

Pokud kontrolky rychlosti blikají a zní výstražný signál, pokuste se nejprve odstranit problém sami pomocí následujících pokynů. Pokud se to nepodaří, obraťte se na záruční servis.

d01

zkontrolujte, zda:  
je otevřen vodní  
kohoutek.

5.1

d07

zkontrolujte, zda:  
- kryt je špatně  
zavřený.  
- buben je ablo  
kovaný.

5.2

d02

zkontrolujte, zda:  
filtr čerpadla je  
ucpaný; vyčistěte  
filtr (odstavec 4.3).

5.3

Pokud bliká jiná kontrolka než výše uvedené kontrolky, obraťte se na poprodejní servis a pro usnadnění řešení uveďte svítící kontrolku nebo kontrolky.

Jakákoliv oprava spotřebiče uživatelem nebo nekompetentní osobou může mít vliv na bezpečnost uživatele a ukončení záruky spotřebiče.

Zde je několik bodů, které je třeba zkontrolovat:

Problémy:	Příčiny / Opatření:
<b>Pračka se nespustí:</b>	<ul style="list-style-type: none"> <li>- Přístroj není zapojen nebo je výpadek dodávky elektrického proudu.</li> <li>- Nestiskl/a jste tlačítko «Start/Pauza». </li> <li>- Naprogramoval/a jste odložený start.</li> <li>- Viz problémy 5.1 a 5.2.</li> </ul>
<b>Prádlo je špatně vyždímáno nebo vůbec nevyždímáno:</b>	<ul style="list-style-type: none"> <li>- Zvolil/a jste program bez ždímání nebo s omezeným ždímáním.</li> <li>- Systém odstředování zjistil špatně rozložení prádla v bubnu : prádlo rozložte a naprogramujte nově ždímání.</li> <li>- Zkontrolujte výšku úchytky výpusti  (Obrázek1.3)</li> </ul>
<b>Na zemi je kaluž vody:</b>	<ul style="list-style-type: none"> <li>Nejprve vyjměte zástrčku ze sítě a uzavřete přívod vody.</li> <li>- Zkontrolujte, zda nechybí těsnění  a také upevnění přípojek napájecí hadice (Obrázek1.2).</li> <li>- Zkontrolujte správnou polohu úchytky výpusti  (Obrázek1.3).</li> </ul>
<b>Silné vibrace při ždímání:</b>	<ul style="list-style-type: none"> <li>- Pračka je špatně umístěná (Obrázek1.1.3) .</li> <li>- pračka není na rovné podložce v horizontální poloze (odstavec 1.4).</li> </ul>
<b>Zařízení nevypouští vodu:</b>	<ul style="list-style-type: none"> <li>- Naprogramovali jste «Zastavení s naplněným bubnem».</li> <li>- Výpustná hadice je přeložená nebo prasklá (Obrázek1.3).</li> <li>- Viz problémy 5.3.</li> </ul>
<b>Víko se neotvírá:</b>	<ul style="list-style-type: none"> <li>- Program není ještě ukončen.</li> <li>-Vyčkejte, až klesne teplota v pračce.</li> </ul>
<b>Buben je zablokovaný:</b>	<ul style="list-style-type: none"> <li>- Můžete-li se tam dostat, zkontrolujte, zda se mezi nádobu a buben nedostal malý kousek prádla, po vyjmutí dílu  na dně bubnu (Obrázek 4.2).</li> <li>- Viz problémy 5.2.</li> </ul>
<b>Dvířka bubnu se otvírají příliš pomalu (u přístrojů vybavených dvířky s lehkým otevřením):</b>	<ul style="list-style-type: none"> <li>- Přístroj byl dlouho mimo provoz.</li> <li>- Je umístěn v příliš studené místnosti.</li> <li>- Zbytky pracího prostředku (prášku) blokují klouby.</li> <li>- ve všech případech se vše vrátí do pořádku po prvním otevření.</li> </ul>
<b>Po skončení programu jsou zhasnuté všechny kontrolky:</b>	<ul style="list-style-type: none"> <li>- V zájmu úspory energie kontrolky automaticky zhasnou nejdéle do 5 minut po skončení vašeho programu. Váš displej uvedete znovu do chodu jedním stiskem jakéhokoliv tlačítka.</li> </ul>

## 6 - INFORMACE TÝKAJÍCÍ SE NAŘÍZENÍ EU 2019/2023

V souladu s nařízením (EU) 2019/2023 dále naleznete doplňující informace k výrobku, které reagují na požadavky směrnic pro úsporu energie, jimž musí odpovídat veškeré elektrospotřebiče prodávané v EU.

### INFORMACE O VÝROBKU

#### PROGRAM PRO ZKOUŠKY PODLE NAŘÍZENÍ V PŘENESENÉ PRÁVOMOCI (EU) č. 2019/2014

– Program ECO 40-60 – bez voleb – maximální odstředování.

Program ECO 40-60 dokáže společně ve stejném cyklu vyprat běžně znečištěné bavlněné prádlo s teplotou praní 40 °C nebo 60 °C. Tento program se používá pro posouzení souladu s právními předpisy EU o ekodesignu.

Program	Náplň	Délka programu	Spotřeba energie	Spotřeba vody	Maximální teplota	Hodnota zbytkové vlhkosti	Rychlost odstředování
	(kg)	(h:min)	(kWh/cyklus)	(l/cyklus)	(°C)	(%)	(ot/min)
ECO 40-60	6	3h18	0,843	49	40	54/52*	1100/1200*
	3	2h36	0,380	34	29	55/53*	1100/1200*
	1,5	2h10	0,245	29	27	58/56*	1100/1200*
20 °C	4	2h00	0,200	45	20	50	1100/1200*
Hygienický	4	2h00	1,050	40	60	55	1100/1200*
Mix 40°C	3	1h30	0,470	48	40	60	1000
Rychlý 39°	3	0h39	0,430	45	40	55	1100/1200*
Bavlna/ručníky 90°C	6	2h30	1,400	55	80	50	1100/1200*

(\*) V závislosti na modelu.

Hodnoty uvedené pro jiné programy než pro program ECO 40-60 jsou pouze orientační. Mohou se lišit podle provozních podmínek spotřebiče a jeho okolí.

Z důvodů úspory energie se skutečná teplota může lišit od teploty uvedené v programu.

Nejúčinnější z hlediska spotřeby energie a vody jsou zpravidla programy, které perou delší dobu při nižších teplotách.

Naplnění pračky pro domácnost na maximální kapacitu uvedenou výrobcem pro příslušné programy přispěje k úspoře energie a vody.

Rychlost odstředování má vliv na hluk a zbytkový obsah vlhkosti: čím vyšší rychlost odstředování, tím vyšší hluk, ale nižší zbytkový obsah vlhkosti.

## 6 - INFORMACE TÝKAJÍCÍ SE NAŘÍZENÍ EU 2019/2023 (pokračování)





Přístup k informacím o Vašem modelu, které jsou uloženy v databázi výrobků, v souladu s nařízením (EU) 2019/2014 a k informacím o energetickém štítku naleznete na webových stránkách <https://eprel.ec.europa.eu/>.

Na webových stránkách vyhledáte odkaz na Váš spotřebič zadáním servisního čísla uvedeného na výrobním štítku Vašeho spotřebiče.

Dalším prostředkem pro přístup k informacím je načtení QR kódu na energetickém štítku spotřebiče.

### VÝBĚR SPRÁVNÉHO PRACÍHO PROSTŘEDKU

Symbol údržby prádla určuje správný výběr pracího prostředku, správnou teplotu a adekvátní ošetření prádla.

Typ tkaniny	Program	Prací prostředek
Bílé prádlo z bavlny 	Bavlna Tepl. ≤ 90°C	Prací prostředek na bavlnu s bělicím prostředkem
Barevné prádlo ze lnu nebo z bavlny 	Bavlna Tepl. ≤ 60°C	Prací prostředek na barevné prádlo bez bělicího prostředku
Smíšená vlákna 	Smíšené Tepl. ≤ 60°C	Prací prostředek na barevné prádlo
Jemné tkaniny 	Jemné prádlo / vlna Tepl. ≤ 30°C	Prací prostředek na jemné prádlo
Vlna 	Jemné prádlo / vlna Tepl. ≤ 30°C	Prací prostředek na vlněné prádlo

### ZÁSAHY / VZTAHY SE SPOTŘEBITELI PRO VÝVOZ



Případné opravy spotřebiče musí provádět kvalifikovaný personál spolupracující s výrobcem. Při telefonátu usnadněte převzetí objednávky tím, že si připravíte veškeré údaje o spotřebiči (obchodní označení, servisní údaje, výrobní číslo). Tyto informace naleznete na štítku (Obrázek 1.1.1).

#### Originální díly:

Minimální doba dodávání náhradních dílů uvedených v seznamu evropského nařízení (EU) 2019/2023 a dostupných zejména uživateli spotřebiče je 10 let za podmínek stanovených uvedeným nařízením.

Při provádění zásahu vyžadujte použití pouze originálních náhradních dílů s osvědčením původu.



Potřebujete-li jakékoli informace:

[www.brandt.cz](http://www.brandt.cz)

nebo se obraťte přímo na svého prodejce.

Vážená zákazníčka, vážený zákazník,

kúpili ste si výrobok značky **BRANDT**. Ďakujeme vám za dôveru, ktorú ste nám prejavili.

Tento výrobok sme navrhli a vyrobili s ohľadom na vás, váš spôsob života, vaše potreby, tak, aby spĺňal čo najlepšie vaše očakávania. Vkladáme doň naše know-how, nášho ducha inovácie a vášne, ktorá nás poháňa viac ako 60 rokov.

V pokračujúcej snahe vždy lepšie splniť vaše potreby je náš zákaznícky servis k dispozícii a pripravený vypočuť si odpovede na všetky vaše otázky alebo návrhy.

Môžete sa tiež prihlásiť na našu stránku [www.brandt.com](http://www.brandt.com), kde nájdete naše posledné inovácie, ako aj užitočné a doplňujúce informácie.

Značka **BRANDT** vás bude s radosťou sprevádzať každý deň a želá vám, aby ste mali radosť so svojho nákupu.



**Dôležité upozornenie:** Skôr ako zariadenie zapnete, pozorne si prečítajte tento návod na inštaláciu a použitie, aby ste sa rýchlejšie oboznámili s jeho fungovaním.



Tento spotrebič je určený výhradne na použitie v domácnosti na pranie bielizne.

### ODPORÚČANÉ MNOŽSTVÁ :

— Maximálna kapacita spotrebiča je 6 kg.

## BEZPEČNOSŤ



**!** Je nevyhnutné dodržiavať nasledujúce pokyny:

### INŠTALÁCIA:

— Tento spotrebič je určený výhradne na domáce a podobné používanie ako napríklad:

- v kuchynských kútoch určených pre personál obchodov, kancelárií a iných profesionálnych priestoroch;

- na farmách,

- využívanie zákazníkmi hotelov, motelov a iných podobných ubytovacích priestorov;

- v prostrediach typu hotelových izieb.

— Tlak vody sa musí nachádzať v rozmedzí 0,1 až 1 MPa (1 až 10 barov).

— Nepoužívajte predlžovací kábel, adaptér, viacnásobnú zásuvku ani programovateľnú zásuvku.

— Elektrická inštalácia musí byť schopná odolať maximálnemu napätiu uvedenému na výrobnom štítku a zásuvka musí byť náležite uzemnená.

— Po inštalácii spotrebiča musí zásuvka zostať prístupná.

— Používajte výhradne prírodnú hadicu a nové tesnenia  dodané so zariadením.

— Ak je napájací kábel poškodený, musí ho vymeniť servisné stredisko alebo kvalifikovaný odborník, aby sa predišlo akémukoľvek prípadnému riziku.

— Spotrebič sa neodporúča inštalovať na koberec alebo kovral, aby sa neblokovala cirkulácia vzduchu pod podstavcom.

— V prípade, že nemôžete problém vyriešiť sami (pozri stranu 25), nezasahujte do zariadenia a kontaktujte servisného technika predajcu alebo výrobcu.





## POUŽÍVANIE:

— Tento spotrebič môžu používať deti staršie ako 8 rokov, ako aj osoby, ktoré majú zníženú fyzickú, sensorickú alebo mentálnu schopnosť, alebo osoby, ktoré nemajú dostatočné skúsenosti alebo vedomosti, ak budú poučené o bezpečnom používaní tohto spotrebiča a rizikách, ktoré z toho vyplývajú, alebo ak ho budú používať pod dohľadom. Je potrebné dohliadať na deti, aby ste si boli istí, že sa s týmto spotrebičom nehrajú, a je potrebné udržiavať mimo dosahu deti mladšie ako 3 roky, okrem prípadov, ak sú pod dohľadom.

— Čistenie a údržbu tohto spotrebiča nesmú vykonávať deti bez dozoru.

— Bielizeň ošetrenú prostriedkom na odstraňovanie škvrn, rieditlom alebo horľavým prostriedkom nevkladajte hneď po ošetrení do tohto spotrebiča (riziko výbuchu).

— Táto práčka je vybavená bezpečnostným systémom, ktorý umožňuje predchádzať akémukoľvek prípadnému vyliatiu vody.

— Dbajte na to, aby ste na konci cyklu nezabudli zatvoriť prívod vody a odpojiť kábel.

## ŽIVOTNÉ PROSTREDIE



Pri návrhu tejto práčky sa brali do úvahy predpisy týkajúce sa ochrany životného prostredia.

### OCHRANA ŽIVOTNÉHO PROSTREDIA

Prací prostriedok dávajte podľa úrovne znečistenia bielizne a tvrdosti vody, pričom neprekračujte dávku odporúčanú výrobcom pracieho prostriedku.

Obalové materiály tohto zariadenia sú recyklovateľné.

Podieľajte sa na ochrane životného prostredia a zaneste ich do komunálnych kontajnerov určených na tento účel.



Práčka obsahuje mnoho recyklovateľných materiálov a je označená týmto logo, ktoré informuje o tom, že použité spotrebiče sa nesmú likvidovať spolu s iným odpadom.

V dôsledku toho sa spotrebič bude recyklovať v najlepších podmienkach v súlade s európskou smernicou 2012/19/EÚ o likvidácii odpadu z elektrických a elektronických zariadení.

Podrobné informácie o najbližších zberných miestach opotrebovaných spotrebičov získate od mestského úradu alebo predajcu.

### ÚSPORA ENERGIE

Predpranie programujte len vtedy, keď je nevyhnutne nutné. Pri mierne alebo normálne znečistenej bielizni stačí použiť program s nízkou teplotou.



## 1.1 - VYBALENIE (Obr. 1.1.2 až 1.1.4)



Je nevyhnutné dodržiavať nasledujúce pokyny:

-Vyberte kliny z veka a príklopky bubna a potom opatrne otvorte a zatvorte bubon.

— Práčku zodvihnite a odstráňte podstavec **A** a klin motora **B** (Obr. 1.1.2).

— Odstráňte priečny nosník **C** a otvory zakryté krytmi **D** (Obr. 1.1.3).

— Odstráňte 3 podporné krúžky hadice **E** a bezpodmienečne zakryte 3 otvory krytmi **F** (Obr. 1.1.4).

## 1.2 - PRIPOJENIE PRÍVODU VODY (Obr. 1.2)

Prívodnú hadicu s novými tesneniami pripojte k prípojke na zadnej strane práčky a k prívodnému ventilu vybavenému závitovou koncovkou s Ø 20 x 27.

## 1.3 - ODTOK (Obr. 1.3)

Pri umiestňovaní odtokovej hadice s rúrkou **H** dbajte na to, aby ste dodržali pokyny z výkresu a najmä, aby pripojenie bolo nepriepustné po-

nechajte priestor na cirkuláciu vzduchu medzi odtokovou hadicou a odtokom, aby sa predišlo akémukoľvek nasatiu použitej vody do spotrebiča a akýmkoľvek zápachom.

## 1.4 - VYROVNANIE (Obr. 1.4)

Spotrebič sa musí inštalovať na horizontálny povrch. Ak je práčka vybavená nastaviteľnými nožičkami umiestnenými v prednej časti spotrebiča, je možné ju v prípade potreby stabilizovať úpravou nožičiek. Ak je spotrebič vybavený vyťahovacími kolieskami, je možné ho premiestniť rôznym potiahnutím páky v dolnej časti spotrebiča doľava.

## 1.5 - ELEKTRICKÉ PRIPOJENIE (Obr. 1.1.1)

Dbajte na to, aby sa dodržiavali pokyny uvedené na výrobnom štítku spotrebiča.

## 1.6 - OČISTENIE PRED POUŽITÍM

Po inštalácii je potrebné práčku najskôr očistiť naprogramovaním cyklu na pranie bavlnenej bielizne pri 90 °C s polovičnou dávkou pracieho prostriedku a bez bielizne.

# 2 - OBSLUHA



## POUŽÍVANIE:

— Bielizeň pred vložením roztriedte podľa farby, úrovne znečistenia a typu tkaniny.

Vyprázdňte vrecká, zatvorte zipsy, vyberte háčiky zo záclon a malé kúsky bielizne vložte do práce sieťky.

— Odstráňte nedostatočne prišité gombíky, špendlíky a spony.

— Zaviazte opasky, stuhy na zásterách a pod.

## 2.1 - NALOŽENIE BIELIZNE (Obr. 2.1)

Stlačte rukoväť na veka a bubon otvorte stlačením tlačidla **A**.



Po vložení bielizne skontrolujte, či je bubon správne zatvorený. Skontrolujte, či je okraj tlačidla dobre viditeľný.

## 2.2 - PRACIE PROSTRIEDKY A PRÍSADY (Obr. 2.2)

Nádobka na pracie prostriedky sa skladá z 3 priestorov: «**I**» predpranie (prášok), «**II**» pranie (prášok alebo tekutý prací prostriedok) «**III**» aviváž.

— Používajte len čistiace prostriedky certifikované pre práčky určené na domáce použitie.

— Pri cykle s predpieraním a/alebo odloženým štartom nepoužívajte tekuté čistiace prostriedky.

— Neprekračujte maximálne množstvo.

## 2.3 - NÁSLEDKY NESPRÁVNEHO DÁVKOVANIA

Prispôsobte množstvo pracieho prostriedku požadovanému typu a množstvu bielizne. Nadmerné dávkovanie môže spôsobiť nesprávne plákanie a stopy po pracom prostriedku. Naopak, nedostatočné dávkovanie môže spôsobiť nesprávne pranie.



## 3.1 - OVLÁDACÍ PANEL

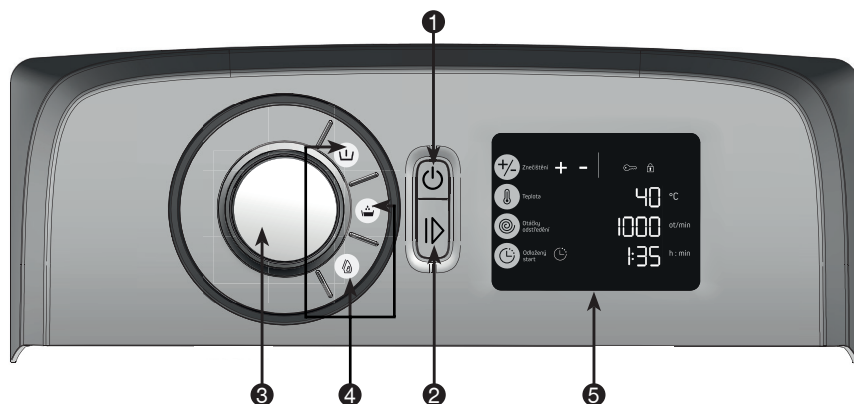

1 Zapnúť/Vypnúť

3 Výber programu

5 Displej

2 Spustiť/Pozastaviť

4 Voliteľné možnosti

## ÚDAJE DISPLEJA 5

6 Stupeň znečistenia

7 Výber teploty

8 Výber rýchlosti odstreďovania

9 Oneskorený štart

10 Kontrolka detskej poistky

11 Kontrolka zamknutia dverí

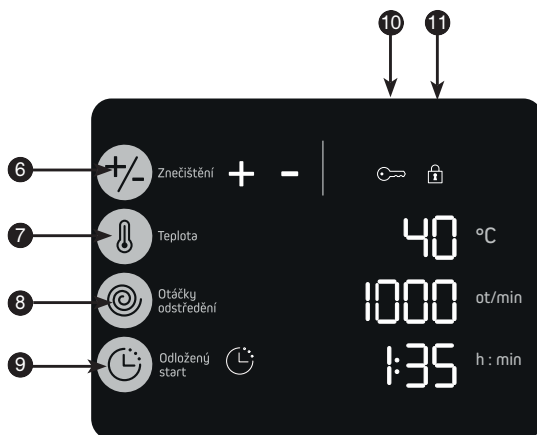



### 3.2 - PROGRAMOVANIE PRACIEHO CYKLU ZAPNUTIE ZARIADENIA

Stlačte tlačidlo «Zapnúť/Vypnúť» ①.

Po zapnutí práčky sa automaticky ponúkne program EKO 40-60.

Pre ostatné programy, ak si prajete, môžete použiť tlačidlo ② na spustenie tohto programu.

V opačnom prípade môžete zmeniť program otočením voliča ③. Rozsvieti sa kontrolka LED zodpovedajúca zvolenému programu. Na práčke sa rozsvieti teplota a rýchlosť odstreďovania zvoleného programu a trvanie cyklu.

V prípade potreby môžete zmeniť teplotu postupným stláčaním tlačidla ⑦ (Obr. 3.2.1).

**Poznámka:** Pre pranie pri nízkej teplote zvolte teplotu «0».

Pomocou tlačidla ⑧ môžete:

- zmeniť rýchlosť odstreďovania (automatické obmedzenie pri niektorých programoch) (Obr. 3.2.2)
- zvoliť si vypúšťanie (Obr. 3.2.3). Cyklus Lxtrae sa skončí vypúšťaním práčky odstreďovaním
- alebo úplným zastavením nádrže (Obr. 3.2.4).

Môžete vybrať prípadné možnosti pomocou tlačidiel ④ a ⑥. Rozsvieti sa kontrolka LED zodpovedajúca vašej voľbe. Výstražný zvukový signál vás upozorní na nekompatibilný výber možností s daným programom.

Stlačením tlačidla «Štart/Pozastavenie» ② spustíte svoj program. Rozsvieti sa kontrolka zamknutia dvierok ① (Obr. 3.2.5).

Po spustení cyklu a po niekoľkých minútach sa vykoná aktualizácia trvania v závislosti od množstva a typu vlozenej bielizne.

### ODDIALENÝ ŠTART PROGRAMU

Zvoľte si program.

Stlačte tlačidlo «Oneskorený štart» ⑨ na oneskorenie u naprogramovaných hodín, kým sa nedosiahne požadovaný čas (max. 24 h).

Potvrďte svoju voľbu programu stlačením tlačidla «Štart/Pozastavenie» ②.

Zobrazí sa lehota čakania do začiatku cyklu.

Displej vás bude informovať o čase, ktorý zostáva do spustenia programu v hodinách a v poslednej hodine po minútach.



### 3.2 - PROGRAMOVANIE PRACIEHO CYKLU (pokračovanie)

#### VLOŽENIE ALEBO VYBRATIE BIELIZNE POČASPRANIA (NEMOŽNÉ POČAS ODSTREĎOVANIA)

Dlho stlačte tlačidlo «Spustiť/Pozastaviť» ② s cieľom pozastavenia programu.

Zostávajúci čas bude blikať a kontrolka zablokovania dvierok ① sa vypne.

Vložte alebo vyberte jeden alebo viac kusov bielizne.

 Doba zaistenia veka závisí od teploty vo vnútri zariadenia a z bezpečnostných dôvodov to môže trvať niekoľko minút.

Program môžete znova zapnúť stlačením tlačidla «Spustiť/Pozastaviť» ②. Odpočítavanie bude pokračovať.

**Poznámka:** Ak ste nastavili oddialený štart, máte dočasne prístup k bubnu počas doby, ktorá predchádza spusteniu pracieho cyklu.

#### ZRUŠENIE PROGRAMU

Dlho stlačte tlačidlo «Zapnúť/Vypnúť» ①. Zhasnú všetky kontrolné svetlá.

Tento úkon je možné vykonať kedykoľvek počas cyklu alebo počas programovania, aj počas pozastavenia.

**Poznámka:** V každom prípade je po zrušení potrebné všetko znova naprogramovať od začiatku (pozri odsek 3.2)

#### KONIEC PRANIA

Na displeji sa zobrazí «End» (obr. 3.2.7) a kontrolka zablokovania dverí ① sa vypne.

Môžete naprogramovať nový cyklus bez stlačenia tlačidla «Zapnúť/Vypnúť» ①.

Displej sa vypne automaticky maximálne po 5 minútach na šetrenie energie pomocou pohotovostného režimu.

Niektoré modely sú vybavené funkciou, ktorá automaticky odblokuje otváranie bubna v hornej polohe na konci cyklu, aby sa uľahčil prístup k bielizni (posistop). Táto operácia môže trvať až tri minúty, aby sa zvýšila doba prania.

Otvorte veko a vyberte bielizeň.

Dlho stlačte tlačidlo «Zapnúť/Vypnúť» ① na účel vypnutia práčky.

#### Informácia:

V prípade výpadku prúdu sa cyklus automaticky znova spustí po obnovení napájania tam, kde sa zastavil.

#### DETSKÁ BEZPEČNOSTNÁ POISTKA

Na zablokovanie programovania vyberte možnosť «Detská poistka! súčasným stlačením tlačidiel ⑥ a ⑦. Po aktivácii tejto bezpečnostnej funkcie sa rozsvieti kontrolné svetlo príslušného symbolu (↻) ⑩ (obr. 3.2.8).

Ak chcete «Detskú bezpečnostnú poistku» deaktivovať, znova súčasne stlačte tie isté tlačidlá.



#### PROGRAM EKO 40-60

Používa sa na pranie bežne znečistených bavlnených textílií, pričom zaručuje optimálnu spotrebu energie a vody.

#### RYCHLÝ PROGRAM 39 MIN

Tento program dokáže vyprať bežné množstvo bežne znečistenej bavlny alebo zmiešanej bielizne len za 39 minút, čím sa zaručia dokonalé výsledky prania.

#### PROGRAM EXPRESNÍ

Vyperie len za 25 minút malé množstvo ľahko znečistenej bavlny alebo zmiešanej bielizne.



**Dôležité:** pri tomto programe musí byť dávka čistiaceho prostriedku znížená na polovicu.

#### PROGRAM BAVLNA/RUCNÍKY

Tento program sa odporúča na župany a uteráky.

#### PROGRAM MIX

Tento program je ideálny pre bielizeň vyrobenú zo silných zmesových vlákien a syntetických látok.

#### PROGRAM KOŠELE

Program, ktorý je špeciálne určený na pranie normálne znečistených košiel používaných jeden deň, umožňuje vyprať 6 košiel za 40 minút. Rýchlosť odstredovania sa prispôbi na účel obmedzenia pokrčenia tkaniny (možnosť «Jednoduché žehlenie» nemožno odstrániť).

#### PROGRAM ŠPORTOVÉ

a technické textílie. Pranie určené na ochranu elastických vlákien športového oblečenia, aby sa neuvolnili.

#### PROGRAM RIFLE

Program určený na zníženie tvorby záhybov a vymývanie farieb. Program intenzívneho oplachovania na odstránenie všetkých stôp pracieho prostriedku (možnosti «Jednoduché žehlenie» a «Tmavé farby» sa nedajú vybrať).

#### PROGRAM JEMNÉ PRÁDLO / VLNA

Tento program je vhodný pre bielizeň vyrobenú z jemných vlákien. Počas fázy prania sa s bielizňou narába tak, akoby sa prala ručne, a potom sa jemne vyžmýka.

#### PROGRAM MÁCHÁNÍ A ODSSTREDENÍ

Tento program sa používa na oplachovanie a odstredovanie bielizne.

#### PROGRAM 20 °C

Toto je program prania pri nízkej teplote sa odporúča na pranie a ochranu farebné bielizne.

#### PROGRAM HYGIENICKÝ

Program hygienický umožňuje efektívne pranie masiek/rúšok a oblečenia vďaka fáze prania 30 minút pri 65 °C.

#### FUNKCIA EXTRA PLÁKANIA

Táto funkcia vám umožňuje pridať ďalšie plákanie, aby ste odstránili všetky zvyšky pracieho prostriedku, a tak obmedzili riziko alergie. Ideálne pre citlivú pokožku.

#### FUNKCIA PREDPIERANIA

Predpieranie umožňuje prvý cyklus na odstránenie pôdy, piesku, krvi ... potom umožňuje pranie v čistej vode.



Je tiež potrebné vložiť prací prostriedok (len práškový prací prostriedok) do priehradky na predpieranie zásuvky na prací prostriedok (obr. 2.2).

#### VOLITEĽNÁ MOŽNOSŤ JEDNODUCHÉ ŽEHLNIE

Rýchlosť prania a rýchlosť odstredovania sú prispôsobené na obmedzenie pokrčenia odevov a uľahčiť ich žehlenie

#### VOLITEĽNÁ FUNKCIA ÚROVNE ZNEČISTENIA +/-

Pomocou tohto tlačidla je možné postupným stláčaním skrátiť alebo predĺžiť dobu trvania pracieho cyklu v závislosti od 2 dostupných úrovní.

– Úroveň 1, ktorý zodpovedá znečistenej bielizni, predlžuje priemernú dobu trvania cyklu o 15 % (Obr. 3.2.9).

– Úroveň 2, ktorý zodpovedá mierne znečistenej bielizni, skraca priemernú dobu trvania cyklu o 40 % (Obr. 3.2.10).



**Dôležité upozornenie:** Pri tomto programe je potrebné znížiť dávky pracích prostriedkov na polovicu.



#### FUNKCIA VYČERPANIE VODY (I I)

Táto funkcia sa používa pri veľmi jemnej bielizni a umožňuje vyčerpať vodu z práčky bez odstreďovania.

#### FUNKCIA ZASTAVENIE S PLNOU NÁDRŽOU (L-J)

Táto funkcia umožňuje vybrať bielizeň z práčky pred odstreďovaním alebo oddialiť túto etapu odstreďovania.

Keď je zariadenie nastavené na možnosť plnej nádrže vody, bliká symbol «L-J» a na displeji sa zobrazuje zostávajúci čas «00:00» (Obr. 3.2.11).

Neskôr:

Ak chcete spustiť vypúšťanie s odstreďovaním, vyberte rýchlosť otáčania prispôbenú typu bielizne.

Ak chcete vykonať len vypúšťanie, vyberte funkciu «Vypúšťanie» (rýchlosť odstreďovania "I I"). Program sa ukončí automaticky.

Tabuľka programov								I I	L-J
Programy	Teplota (°C)	Maximálne povolené množstvo suchej bielizne	Trvanie cyklu (*)	Predpieranie	Extra plákanie	Jednoduché zehlenie	Úroveň znečistenia	Vyčerpanie vody	Zastavenie s plnou nádržou
EKO 40-60	40	6 kg	1h30 - 3h18					●	●
Bavlna/Ručníky	Studená - 90	6 kg	1h50 - 2h30	●	●	●	●	●	●
Mix	Studená - 60	3 kg	1h20 - 1h50	●	●	●	●	●	●
<b>Špeciálne programy</b>									
Rychlý 39'	Studená - 40	3 kg	39 min		●			●	●
Expresný 25'	Studená - 40	2,5 kg	25 min					●	●
Hygienický	60	4 kg	2h00		●			●	●
Košele	Studená - 40	1,5 kg	37 min	●	●	●	●	●	●
Športové	Studená - 40	2,5 kg	1h20 - 1h30	●	●	●	●	●	●
Rifle	Studená - 40	2,5 kg	1h20 - 1h30	●	●	●	●	●	●
Jemné prádlo / vlna	Studená - 40	1,5 kg	30 - 40 min		●			●	●
20°C	20	4 kg	2h00	●	●	●	●	●	●
<b>Špecifické programy</b>									
Máchání a odstředění	-	-	18 min		●			●	●

 (\*) Časy cyklov sú uvedené pre priemernú hodnotu „bez možnosti“. Môžu sa líšiť v závislosti od množstva bielizne, teploty vody a zvolených možností: napr. je potrebné pridať 16 minút, ak v cykle bavlna/špongia vyberiete možnosť „Plákanie+“, alebo až 3 minúty, ak má váš model funkciu „Posistop“



Práčka je schopná automaticky prispôbiť tieto parametre pri každom používaní s cieľom maximálnej optimalizácie doby prania, ako aj úspory vody a energie.

#### - Úprava množstva bielizne:

Keďže neperieme 1 kg bielizne rovnako ako plnú práčku, spotrebič je vybavený snímačmi, ktoré jej umožňujú určiť množstvo bielizne vlozenej do bubna a automaticky vypočítať presné množstvo vody a potrebnej energie s cieľom zaručenia optimálnej kvality pracieho cyklu.

#### - Úprava tvrdosti vody:

Zariadenie automaticky prispôsobuje dobu miešania a počet plákaní v závislosti od tvrdosti používanej vody, ktorá má vplyv na výkon prania a plákania s cieľom dosiahnutia vynikajúceho výsledku. Tvrdosť vody sa nastavuje pri zapnutí spotrebiča (pozri špecifický rámček).

#### - Úprava úrovne znečistenia:

Spotrebič dokáže upraviť dobu trvania cyklu až o 40 % v závislosti od vybraného nastavenia (pozri stranu 19), pretože doba a intenzita prania sa líši v závislosti od úrovne znečistenia bielizne.

#### - Úprava typu tkaniny:

Práčka upraví tempo miešania podľa príslušného typu tkaniny, pretože pranie bavlnenej košeľa sa líši od prania kašmírového pulóvra.

## 4 - BEŽNÁ ÚDRŽBA



### 4.1 - PREDCHÁDZANIE ZÁPACHU

Dodržiavajte pokyny týkajúce sa odtokovej hadice uvedené v odseku 1.3 a po ukončení cyklu nechajte veko otvorené. Raz za mesiac spustite cyklus na prázdno s pracím prostriedkom s teplotou 60 °C alebo 90 °C.

### 4.2 - NÁDOBKÁ NA PRACIE PROSTRIEDKY (Obr. 4.1)

— Stlačením poistiek odistíte nádobku na pracie prostriedky **A**, a potiahnite ju smerom k sebe. Vyberte sifón **B**, nádobku **C** oddeľte od rámu **D**.

— Všetko opláchnite pod tečúcou vodou.  
— Všetky komponenty nádobky opäť zmontujte a zostavu vložte na príslušné miesto pod veko zariadenia.

### 4.3 - ODSTRÁŇOVANIE CUDZÍCH PRVKOV A PERIODICKÉ KONTROLY FILTROV

Pre správnu funkciu práčky sa odporúča skontrolovať filtre raz ročne.

Pre vykonanie kontroly,

– Odpojte práčku od zásuvky.

– Zatvorte ventil prívodu vody.

#### FILTER PRÍVODU VODY

– Odskrutkujte prívodnú hadicu vody z kohútika; skontrolujte filter na konci hadice. Odstráňte odpad; v prípade potreby vyčistíte filter kefkou. Naskrutkujte prívodnú hadicu vody späť na kohútik.

#### FILTER ČERPADLA (obr. 4.2)

– Odomknite časť **A** v spodnej časti bubna zatlačením ceruzky do otvoru **B** a otočením doprava.

– Odstráňte všetky malé predmety, ktoré spadli medzi bubon a nádobku.

– Otočte bubon dopredu.

– Vyberte filter čerpadla **C** odstráňte z neho všetky predmety a opláchnite ho pod vodou.

– Časti **C** a **A** vložte na svoje miesto;

– Zatlačte časť **A** doľava, pokiaľ nezapadne na miesto.

Po vykonanom overení:

– Otvorte ventil prívodu vody.

– Opäť pripojte práčku.

### 4.4 - KRYT

Nepoužívajte drsné výrobky ani špongie. Používajte tekutý čistiaci prostriedok. Osušte mäkkou utierkou.

### 4.5 – PREVENCIA PRED VODNÝM KAMEŇOM

Ak je tvrdosť vody vo vašom okolí vysoká, odporúča sa použiť prostriedok na odstránenie vodného kameňa z práčky.

Pravidelne kontrolujte prítomnosť vodného kameňa v bubne. Ak je to potrebné, vykonajte cyklus prania s prázdny bubnom a produktom na odstránenie vodného kameňa podľa pokynov na obale produktu.





Počas používania práčky môže dôjsť k istým problémom:

Ak sa na displeji zobrazí jeden z nasledujúcich problémov a zároveň sa ozve pípnutie alarmu, zavolajte opredajný servis. Predtým však venujte pozornosť nasledujúcemu:

d01

skontrolujte, či: je prívod vody otvorený.

5.1

d07

skontrolujte, či: veko nie je nesprávne zatvorené, bubon nie je zablokovaný.

5.2

d02

skontrolujte, či: nie je zanesený filter čerpadla; očistite filter (odsek 4.3).

5.3

Ak bliká iná kontrolka rýchlosti ako kontrolka uvedená vyššie, kontaktujte servisné stredisko a uveďte im, ktoré kontrolky svietia, aby ste im uľahčili prácu.

Akýkoľvek zásah používateľa alebo neodborníka do opravy spotrebiča by mohol ohroziť bezpečnosť používateľa a ukončiť platnosť záruky zariadenia.

Skontrolujte nasledujúce skutočnosti:

Problémy:	Príčiny/Nápravy:
<b>Práčka sa nezapne:</b>	<ul style="list-style-type: none"> <li>- Nestlačili ste tlačidlo «Spustiť/Pozastaviť». ②</li> <li>- Naprogramovali ste oddialený štart.</li> <li>- Pozri poruchy 5.1. a 5.2.</li> </ul>
<b>Bielizeň je nedostatočne odstredená alebo nie je vôbec odstredená:</b>	<ul style="list-style-type: none"> <li>- Bielizeň je nedostatočne odstredená alebo nie je vôbec odstredená.</li> <li>- Vybrali ste program bez odstreďovania alebo s obmedzeným odstreďovaním. Bezpečnostný systém odstreďovania zdegoval nesprávne rozloženie bielizne v bubne: bielizeň rozložte a naprogramujte nové odstreďovanie.</li> <li>- Skontrolujte výšku odtokovej rúrky  (Obr. 1.3).</li> </ul>
<b>Na podlahe sa objavila mláka vody:</b>	<ul style="list-style-type: none"> <li>Najprv vytiahnite elektrickú zástrčku a zatvorte prívod vody.</li> <li>- Skontrolujte prítomnosť tesnení , ako aj utiahnutie prípojok prívodnej hadice (Obr. 1.2).</li> <li>- Skontrolujte správnu polohu odtokovej rúrky  (Obr. 1.3).</li> </ul>
<b>Silné vibrácie počas odstreďovania:</b>	<ul style="list-style-type: none"> <li>- Práčka je nesprávne uvoľnená (Obr. 1.1.3).</li> <li>- Podlaha nie je horizontálna (odsek 1.4).</li> </ul>
<b>Z práčky sa nevyčerpá voda:</b>	<ul style="list-style-type: none"> <li>- Je naprogramovaná funkcia «Vypnúť s plnou nádržou».</li> <li>- Odtoková hadica je zohnutá alebo stlačená (Obr. 1.3).</li> <li>- Pozri poruchu 5.3.</li> </ul>
<b>Veko sa neotvára:</b>	<ul style="list-style-type: none"> <li>- Program nie je ešte ukončený.</li> <li>- Počkajte, kým poklesne teplota vo vnútri zariadenia.</li> </ul>
<b>Bubon je zablokovaný:</b>	<ul style="list-style-type: none"> <li>- Ak sa k nemu môžete dostať, skontrolujte, či sa malý kus bielizne nedostal medzi nádrž a bubon, a odstráňte diel  z dna bubna (Obr. 4.2).</li> <li>- Pozri poruchu 5.2.</li> </ul>
<b>Dvierka bubna sa otvárajú veľmi pomaly (pri zariadeniach vybavených dvierkami s pomalým otváraním):</b>	<ul style="list-style-type: none"> <li>- Zariadenie bolo dlhú dobu vypnuté.</li> <li>- Nachádza sa vo veľmi chladnej miestnosti.</li> <li>- Zvyšky pracieho prostriedku (prášku) blokujú závesy.</li> <li>- v každom prípade sa všetko upravilo po prvom otvorení.</li> </ul>
<b>Na konci programu zhasli všetky kontrolné svetlá:</b>	<ul style="list-style-type: none"> <li>- Kontrolné svetlá sa automaticky vypnú na konci programu po uplynutí maximálne 5 minút s cieľom úspory energie. Jedným stlačením ktoréhokoľvek tlačidla sa obnoví funkčnosť displeja.</li> </ul>

## 6 - INFORMÁCIE TÝKAJÚCE SA NARIADENIA EÚ 2019/2023

V súlade s nariadením EÚ 2019/2023 nájdete nižšie ďalšie informácie o produkte a smernice o úsporách energie, ktoré musia spĺňať všetky zariadenia predávané v EÚ.

### INFORMÁCIE O PRODUKTE

#### PROGRAM PRE SKÚŠKY PODĽA DELEGOVANÉHO NARIADENIA (EÚ) Č. 2019/2014

– Program EKO 40-60 – bez možnosti – max. odstredenie

Program EKO 40-60 je vhodný na pranie bežne znečistenej bavlnenej bielizne, ktorá sa dá prať pri 40° C alebo 60° C v rovnakom cykle. Tento program sa používa na hodnotenie súladu s právnymi predpismi EÚ o ekodizajne.

Program	Hmotnosť náplne	Trvanie programu	Spotreba energie	Spotreba vody	Maximálna teplota	Zvyšková vlhkosť	Rýchlosť otáčok pri odstredovaní
	(kg)	(h:min)	(kWh/cyklus)	(l/cyklus)	(°C)	(%)	(ot/min)
ECO 40-60	6	3h18	0,843	49	40	54/52*	1100/1200*
	3	2h36	0,380	34	29	55/53*	1100/1200*
	1,5	2h10	0,245	29	27	58/56*	1100/1200*
20 °C	4	2h00	0,200	45	20	50	1100/1200*
Hygienický	4	2h00	1,050	40	60	55	1100/1200*
Mix 40°C	3	1h30	0,470	48	40	60	1000
Rýchly 39°	3	0h39	0,430	45	40	55	1100/1200*
Bavlna/Uteráky 90°C	6	2h30	1,400	55	80	50	1100/1200*

(\*) Podľa modelu

Hodnoty uvedené pre iné programy ako program EKO 40-60 sú len orientačné. Môžu sa líšiť v závislosti od podmienok používania zariadenia a jeho prostredia.

Z dôvodu úspory energie sa skutočná teplota prania môže líšiť od uvedenej teploty programu.

Najefektívnejšie programy z hľadiska spotreby energie a vody sú zvyčajne programy, ktoré pracujú pri nízkych teplotách dlhší čas.

Naplnenie práčky pre domácnosť maximálnou kapacitou udanou výrobcom pre každý program pomáha šetriť energiu a vodu.

Hluk a úroveň zvyškovej vlhkosti sú ovplyvnené rýchlosťou odstredovania: čím vyššia je rýchlosť odstredovania počas fázy odstredovania, tým vyšší je hluk a nižšia úroveň zvyškovej vlhkosti.

## 6 - INFORMÁCIE TÝKAJÚCE SA NARIADENIA EÚ 2019/2023 (pokračovanie)





S cieľom prístupu k informáciám o vašom modeli, ktoré sú uložené v databáze výrobkov, v súlade s nariadením (EÚ) 2019/2014 týkajúceho sa energetického štítkovania, sa prečítajte webovú stránku <https://eprel.ec.europa.eu/>

Vyhľadajte odkaz na svoje zariadenie na webovej stránke zadaním odkazu na službu, ktorý je uvedený na typovom štítku vášho spotrebiča.

Ďalším spôsobom, ako získať prístup k týmto informáciám, je oskenovanie QR kódu na energetickom štítku vášho spotrebiča.

### VÝBER SPRÁVNEHO PRACIEHO PROSTRIEDKU

Symbol týkajúci sa čistenia bielizne definuje výber správneho pracieho prostriedku, správnej teploty a adekvátneho spôsobu čistenia bielizne.

Typ tkaniny	Program	Prací prostriedok
Biela bavlnená bielizeň 	Bavlna Tepl. ≤ 90°C	Prací prostriedok s bieliacim účinkom
Farebná ľanová alebo bavlnená bielizeň 	Bavlna Tepl. ≤ 60°C	Prací prostriedok pre farebnú bielizeň bez bieliaceho účinku
Syntetické tkaniny 	Zmiešané tkaniny Tepl. ≤ 60°C	Prací prostriedok pre farebnú/jemnú bielizeň
Jemné tkaniny 	Jemné pranie Tepl. ≤ 30°C	Prací prostriedok pre jemnú bielizeň
Vlna 	Jemné pranie Tepl. ≤ 30°C	Prací prostriedok pre vlnenú bielizeň

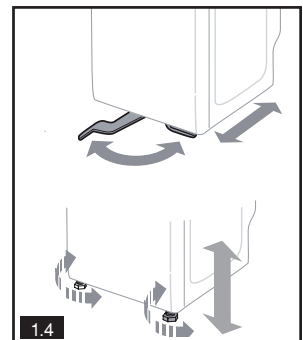
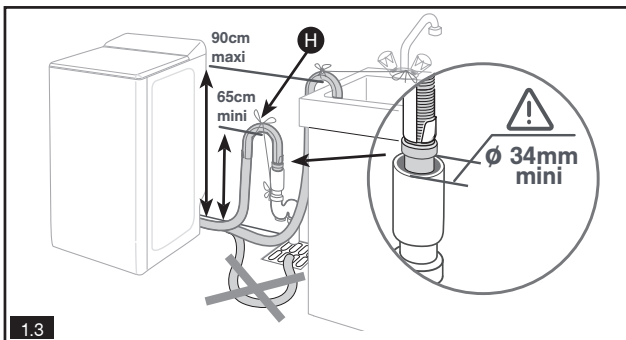
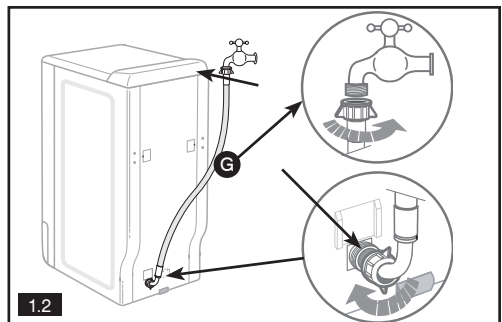
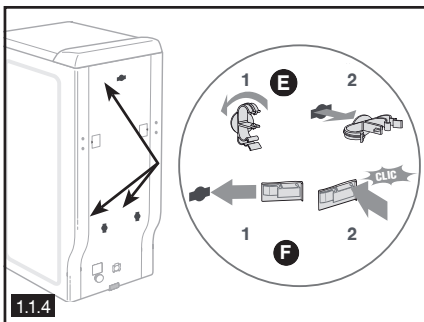
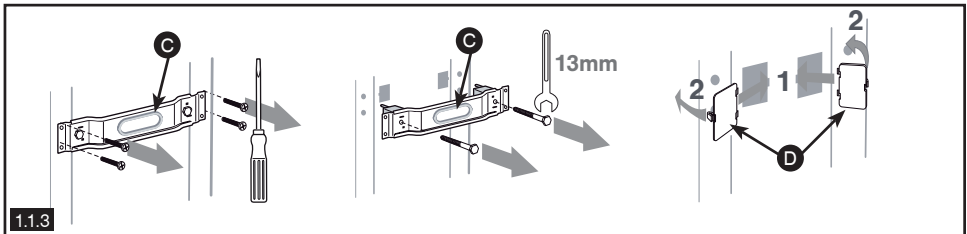
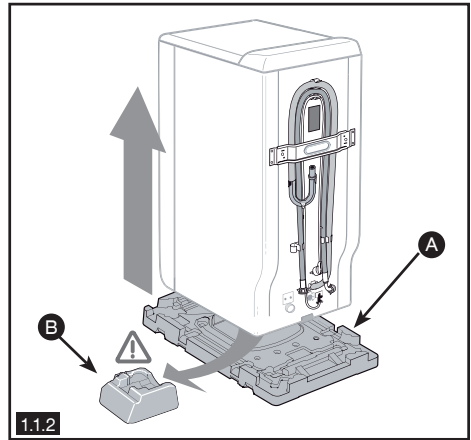
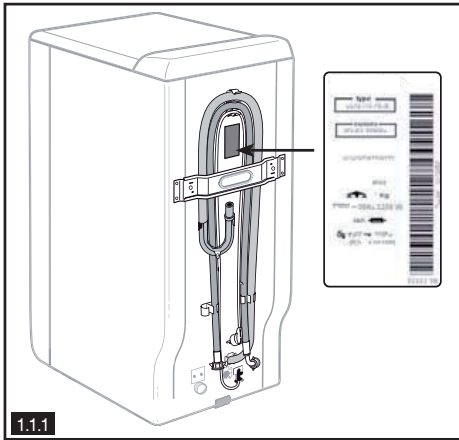

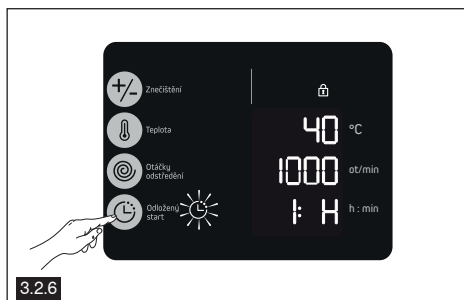
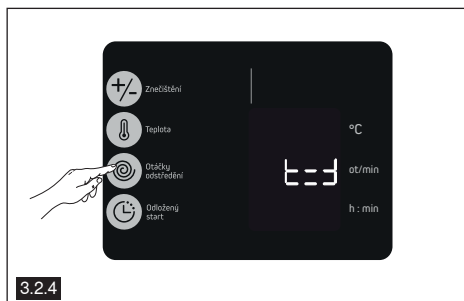
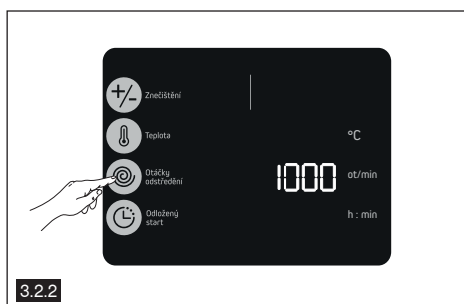
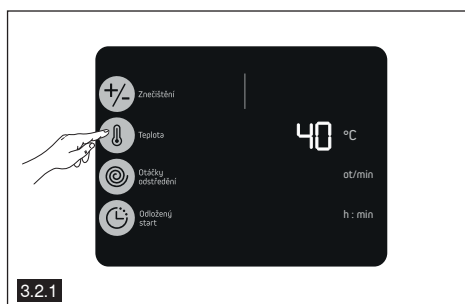
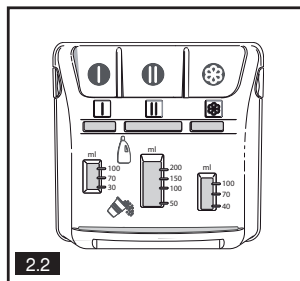
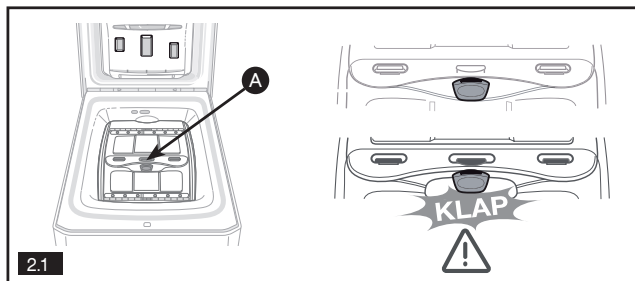

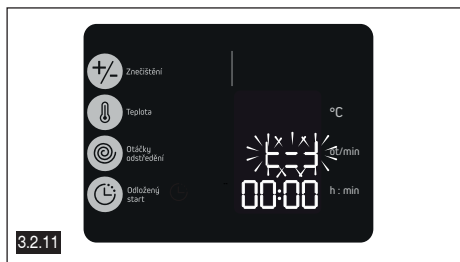
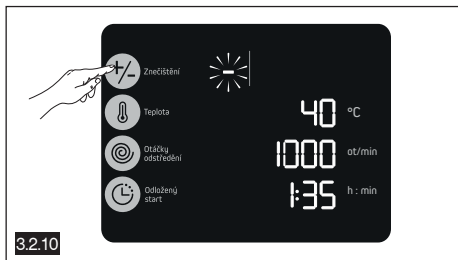
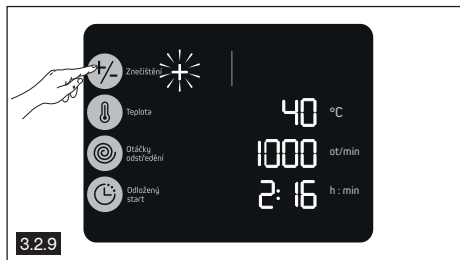
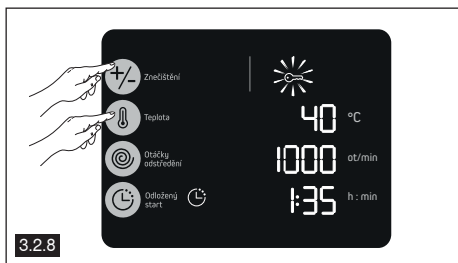
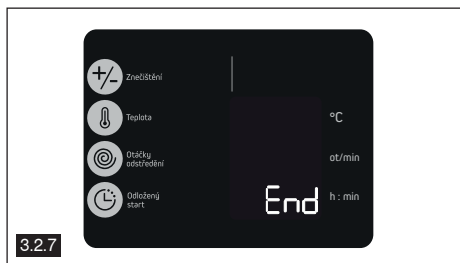

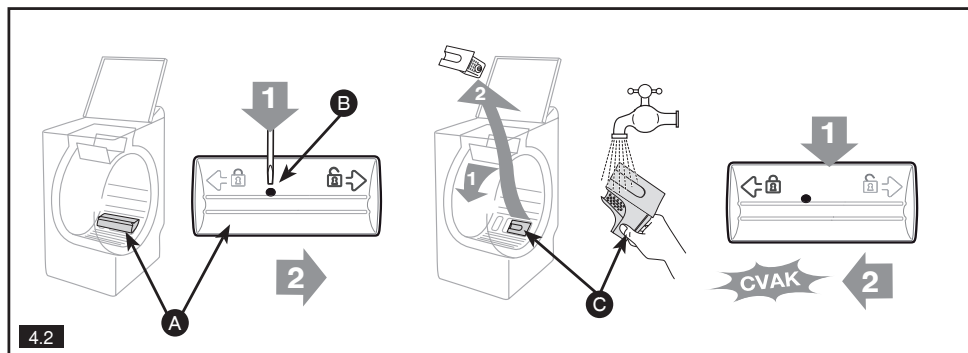
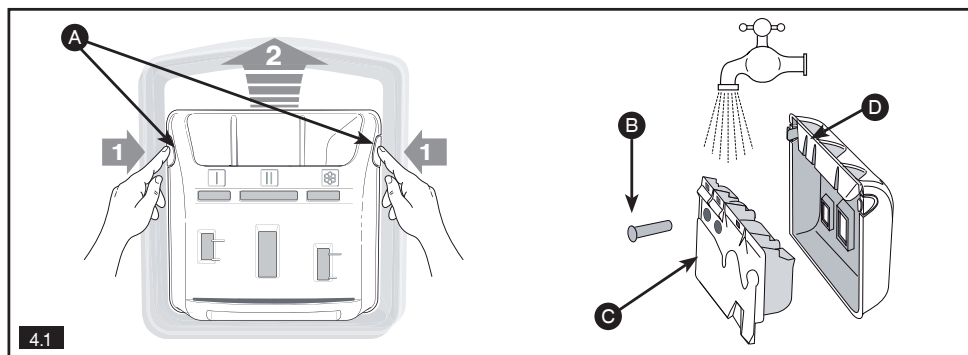

## POZNÁMKY





Prípadné opravy na spotrebiči musí vykonať kvalifikovaný odborník spoločnosti. Počas telefonátu si pripravte všetky potrebné referencie zariadenia (obchodná referencia, referencia servisu, sériové číslo), aby sa zjednodušil proces vybavovania žiadostí. Tieto informácie sa nachádzajú na výrobnom štítku (Obr. 1.1.1).

### Originálne diely:

Minimálna lehota na sprístupnenie náhradných dielov na zozname európskych nariadení (EÚ) 2019/2023 a prístupných najmä používateľom spotrebiča je 10 rokov pri podmienkach stanovených v tom istom nariadení.

Počas opráv požiadajte o výhradné použitie certifikovaných originálnych náhradných dielov.



Bližšie informácie vám poskytne:

[www.brandt.sk](http://www.brandt.sk)

alebo kontaktujte priamo svojho predajcu.

