

KLARSTEIN NIELSTREK  
TEIN NIELSTREK KLAR  
KLARSTEIN NIELSTREK  
TEIN NIELSTREK KLAR  
KLARSTEIN NIELSTREK  
TEIN NIELSTREK KLAR  
KLARSTEIN NIELSTREK

# KLARSTEIN

**Elizabeth**

Vestavná elektrická trouba

10034880 10034881



Vážený zákazníku,

Gratulujeme Vám k zakoupení tohoto produktu. Přečtěte si pozorně následující pokyny a postupujte podle nich, abyste předešli možným škodám. Neodpovídáme za škody způsobené nedodržením pokynů nebo nesprávným použitím. Naskenujte QR kód, abyste získali přístup k nejnovějšímu uživatelskému manuálu a dalším informacím o produktu.



---

## OBSAH

---

Bezpečnostní pokyny 2

Instalace 5

Přehled produktu 8

Ovládací panel a Funkce Tlačítek 10

Časy vaření a Nastavení 11

Provoz 12

Čištění a péče 14

Pokyny k likvidaci 16

---

## TECHNICKÁ DATA

---

Kód produktu	10034880, 10034881
Napájení	220-240 V ~ 50/60 Hz
Celkový výkon	2200 W
Objem dutiny	70 L

## BEZPEČNOSTNÍ POKYNY



### UPOZORNĚNÍ!

Riziko popálení. Toto zařízení a přístupné části zařízení se během provozu velmi zahřívají. Dbejte zvýšené opatrnosti a nikdy se nedotýkejte topných těles.

- Udržujte děti do 8 let mimo zařízení.
- Toto zařízení mohou používat děti starší než 8 let a osoby s omezenými fyzickými, smyslovými a duševními schopnostmi a / nebo nedostatkem zkušeností a znalostí, pokud byly poučeny o zařízení, jsou schopny ho bezpečně obsluhovat a porozumět nebezpečím, které jsou spojeny s použitím tohoto zařízení.
- Toto zařízení není hračka.
- K čištění zařízení nepoužívejte parní čistič.
- Snadno přístupné části se mohou během provozu velmi zahřát. Udržujte malé děti mimo zařízení pokud je v provozu.
- K čištění dvířek trouby nepoužívejte agresivní ani abrazivní čisticí prostředky ani kovové škrabky, protože by to mohlo poškrábat skleněný povrch a rozbít dvířka trouby nebo jinak způsobit poškození spotřebiče.
- Neinstalujte zařízení za dekorativní dveře - mohlo by to způsobit přehřátí.
- Používejte pouze příslušenství a nádoby, které jsou vhodné pro použití v troubách.
- Nikdy nedovolte, aby se tekutiny nebo jiné potraviny ohřívali v uzavřených nádobách, protože by to mohlo způsobit výbuch.
- Dbejte na to, aby papírové kuchyňské utěrky a tkaniny nepřišli do styku s topnými prvky kamen - hrozí nebezpečí požáru.
- Dbejte na to, aby se v blízkosti trouby nebo v troubě nenacházely žádné nebezpečné chemikálie, hořlavé výpary nebo cizí tělesa. Toto zařízení je vhodné pouze pro ohřev a přípravu jídla.
- Pokud se některé potraviny uvnitř trouby vznítí, nechte dvířka trouby zavřená, abyste udusili plameny. Vypněte troubu a odpojte síťovou šňůru od elektrické zásuvky.
- Při otevírání dvířek trouby buďte opatrní. Postavte se stranou vedle trouby a pomalu troubu otevírejte, aby mohl horký vzduch / pára uniknout. Před otevřením dvířek trouby dbejte na to, aby vaše tvář nebyla v blízkosti trouby a aby se v blízkosti nenacházely žádné děti ani domácí zvířata. Po úniku horkého vzduchu můžete pokračovat v přípravě. Dvířka pečící trouby udržujte vždy zavřená, s výjimkou nezbytných prací na vaření a čištění.
- Příslušenství a elektrické kabely udržujte mimo dosah horkých částí zařízení.

- Nikdy nepohybujte s pekáči a roštem pokud jsou horké, ale nejdříve je nechte vychladnout.
- Před čištěním a údržbou vypněte spotřebič a odpojte síťovou zástrčku od síťové zásuvky.
- Tento spotřebič je určen pro použití v domácnosti a je možné jej nainstalovat do standardních kuchyní nebo bytových jednotek.
- Všechny povrchy nebo nábytek obklopující troubu a všechny materiály použité k instalaci musí vydržet při používání spotřebiče nejméně 85 ° C.
- Některé typy vinyly a laminátu jsou zvláště náchylné na tepelné poškození a zabarvení při vysoké teplotě. Před instalací zařízení zkontrolujte, které povrchy jsou přítomny.
- Uživatel je odpovědný za jakékoli škody způsobené instalací zařízení v blízkosti materiálů, které nejsou odolné vůči teplu, nebo v důsledku nedostatečné vzdálenosti od nábytku.
- Zařízení instalujte a používejte pouze v souladu s požadavky uvedenými v této příručce.
  - Instalaci musí provést kvalifikovaná osoba nebo kvalifikovaný elektrikář.
  - Balící materiál zlikvidujte včas a zajistěte, aby se nedostal do dětských rukou, protože by to mohlo způsobit zadušení.
  - Na dveře trouby nepokládejte těžké předměty a při otevřených dvířkách se o ně neopírejte, protože by to mohlo poškodit panty.
  - Nádoby s horkým olejem nebo tukem neumísťujte do míst bez dozoru, protože by mohly způsobit požár.
  - Pánve, plechy na pečení ani hliníkovou fólii neumísťujte přímo na spodní část trouby, protože by to mohlo vést k hromadění tepla a poškození skloviny.
  - Nezapomeňte zvolit vhodnou teplotu a funkci pro všechny potraviny, aby jídlo a tekutiny nezávodili nebo aby se nespálili.
  - Ujistěte se, že je jídlo připravené v dostatečně velkých nádobách a že v případě potřeby použijete odkapávací misku.
  - Neumisťujte zařízení vedle záclon nebo měkkého nábytku.
  - Nikdy se nepokoušejte zvednout jednotku za dveře nebo držadla trouby, protože by to mohlo jednotku poškodit nebo způsobit zranění.
  - Pokud je napájecí kabel poškozen, musí jej vyměnit výrobce, servis nebo podobně kvalifikovaná osoba aby se předešlo nebezpečí.
  - Připojte zařízení tak, aby byla zástrčka vždy snadno přístupná.
  - Před zapojením zástrčky zařízení do zásuvky zkontrolujte, zda napětí zásuvky odpovídá napětí uvedenému na typovém štítku zařízení.



### UPOZORNĚNÍ!

Nebezpečí úrazu elektrickým proudem! Nepokoušejte se sami opravit poškozené zařízení a přestaňte ho ihned používat. Vypněte napájení, odpojte zařízení a obraťte se na servisního zástupce.

- Aby nedošlo k poškození, nedovolte, aby napájecí kabel procházel přes ostré hrany a nesnímejte ho a ani neohýbejte. Udržujte napájecí kabel mimo horkých ploch a otevřeného ohně.
- Napájecí kabel položte tak, aby nezvyšoval nebezpečí zakopnutí.
- Za žádných okolností byste neměli otevírat skříňku trouby. Do skříňky přístroje nevkládejte cizí předměty.
- Používejte pouze příslušenství schválené výrobcem, protože nedoporučované příslušenství představuje riziko pro uživatele a může poškodit zařízení.
- Používejte přístroj pouze na rovných, stabilních, čistých a suchých površích.
- Chraňte přístroj před teplem, prachem, přímým slunečním zářením, vlhkostí, kapající nebo stříkající vodou.
- Na výrobek ani do jeho blízkosti neumísťujte předměty s otevřeným ohněm, například svíčky.
- Pevné zapojení zařízení musí být vybaveno vypínačem na všech pólech.
- Při manipulaci se skleněnými předměty vždy používejte rukavice.
- Pro vaši bezpečnost jsou dvířka trouby vyrobeny z bezpečnostního skla. Tento druh skla je velmi odolný, ale jeho vlastností je přenos vibrací. Proto buďte s přístrojem velmi opatrní, abyste předešli otřesům, zejména během instalace, a jednotku instalujte pouze v oblastech s nízkými vibracemi.
- Na skleněný povrch neumísťujte fólii, protože by se mohlo rozbít na velké kusy, které by mohly být nebezpečné.
- Veškeré opravy by měl provádět pouze kvalifikovaný technický personál.
- Tento spotřebič musí být uzemněn. Pokud není k dispozici uzemňovací vodič, kontaktujte elektrikáře.
- Použitá zásuvka musí být přístupná, i když je vaše trouba ve skřínce, abyste mohli spotřebič odpojit od elektrické sítě.

## INSTALACE



### UPOZORNĚNÍ!

Riziko poranění! Instalaci nechte vždy provést vyškoleným odborným personálem, aby nedošlo k úrazu elektrickým proudem, zranění osob a poškození zařízení.

Poznámka k montáži pece do kuchyňské linky

Namontujte troubu do prostoru v kuchyňské lince; může být umístěna pod pracovní deskou nebo do stojící skříně. Připevněte troubu na místo přišroubováním na místo pomocí dvou upevňovacích otvorů v rámu. Chcete-li najít upevňovací otvory, otevřete dvířka trouby a podívejte se dovnitř. Pro zaručení správné ventilace, dodržujte odstupy a stanovené rozměry při montáži trouby.

- Na to aby trouba fungovala správně, je třeba správné umístění.
- Panely kuchyňské linky, které se nacházejí vedle trouby, musí být vyrobeny z teple odolného materiálu.
- Ujistěte se, že lepidla vyrobené z dýhovaného dřeva mohou vydržet při teplotách nejméně 120 ° C.
- Plasty nebo lepidla, které nedokážou odolávat takovým teplotám, se roztaví a deformují, jakmile je trouba uložena na správném místě, elektrické části musí být zcela izolovány. Jde o podmínku, jejíž dodržení je nutné pro bezpečnost.
- Všechny ochranné kryty musí být připevněny na místě, aby je bylo možné odstranit bez použití nástrojů.
- Odstraňte zadní část kuchyňské linky, abyste zajistili dostatečné proudění vzduchu okolo trouby.
- Hořák musí mít zadní mezeru nejméně 45 mm.

## Poznámky k připojení elektrické energie

- Příklad je určen pro pevnou instalaci pomocí třípólového síťového kabelu a může ho připojit pouze autorizovaný odborník v souladu se schématem zapojení.
- Síťový kabel může vyměnit pouze kvalifikovaný elektrikář, který dodrží příslušné předpisy.
- Nepoužívejte vícenásobné zástrčky, zásuvkové lišty nebo prodlužovací prvky, protože přetížení může vést k nebezpečí požáru.
- Pokud připojení již není po instalaci přístupné, je potřebný vypínač všech pólů s kontaktním otvorem nejméně 3 mm.

## Kabeláž

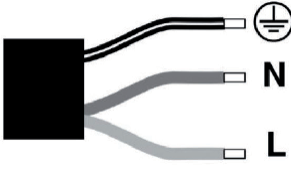
Zeleno-žlutý	Uzemňovací kabel (E) 	
Modrý	Nulový kabel (N)	
Hnědý	Živý kabel (L)	

Poznámky pro Velkou Británii: Nepřipojujte zařízení pomocí 13 A zástrčky a nechráňte ho pojistkou 13 A. Zařízení musí být chráněno pojistkou 16 A nebo více. Při všech instalačních pracích musí být jednotka odpojena od elektrické sítě. Během instalace zařízení musí být zajištěna ochrana proti náhodnému kontaktu.

## Základní poznámky k instalaci

- Přesně dodržujte uvedené instalační rozměry.
- Pro dosažení optimální integrace do kuchyňské jednotky vložte troubu do standardní skříňky o šířce 600 mm tak, aby byla v jedné rovině s přední částí skříňky.
- Při instalaci nedržte troubu za dvířka.

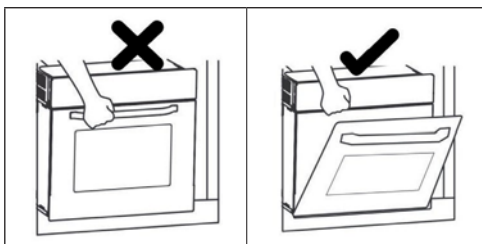



## Instalace

Před instalací jednotky se ujistěte, že skříňka má následující prázdné vnitřní rozměry. K zajištění cirkulace vzduchu musí být trouba instalována v souladu s rozměry a vzdálenostmi uvedenými na obrázku níže.

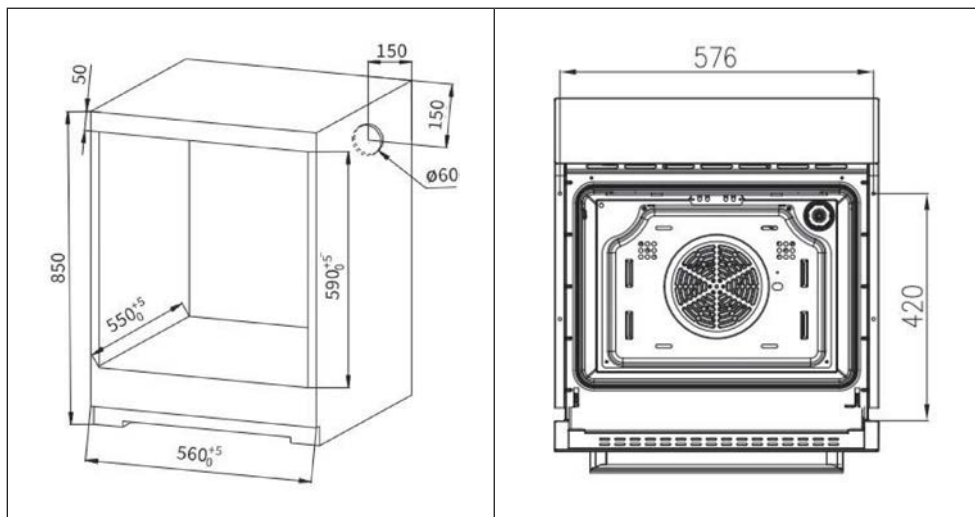

## PŘEHLED PRODUKTU

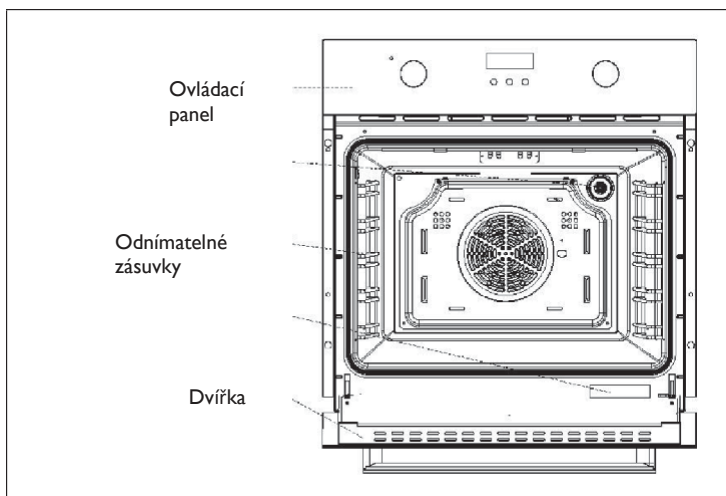

### Příslušenství

	<p>Mřížka: na pečení a grilování</p>
	<p>Plech: Používá se na vaření velkého množství potravin, jako jsou vlhké koláče, pečivo, mražené potraviny. Používá se také na sběr tuků, drobečků a omáčky.</p>
	<p>Zásuvky: Pro snadnější čištění trouby je možné vybrat dvě zásuvky.</p>
	<p>2 šrouby: Pro upevnění trouby.</p>

Poznámka: Příslušenství před použitím očistěte malým množstvím vody a saponátu a používejte pouze originální příslušenství.

#### Důležitá poznámka k zasouvacím modulům

- Pro zajištění bezpečného používání trouby je nezbytné, aby mřížky a plechy na pečení byly správně umístěny.
- Mřížky a plech na pečení se mohou používat pouze mezi první a pátou úrovní.
- Mřížky a plechy na pečení by měly vtlačovat do trouby správným směrem, protože to zajišťuje, že se dají opatrně vyjmout a že teplé jídlo nemůže vyklouznout.

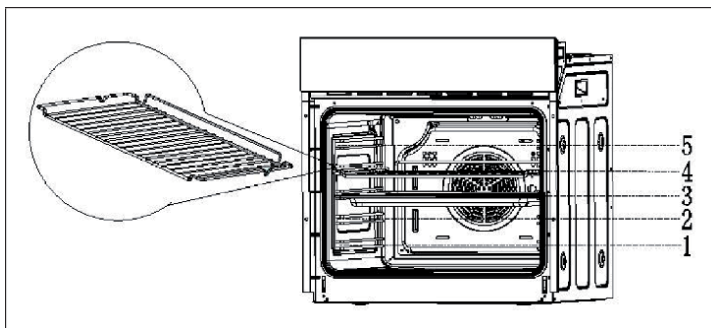



## OVĽÁDACÍ PANEL A FUNKČNÍ TLAČÍTKA

1	Provozní světlo
2	Regulátor teploty: otočte ovladač na požadovanou teplotu.
3	Displej
4	Tlačítko minus
5	Nastavení časovače/hodin
6	Tlačítko plus
7	Ovladač funkce: otočte ovladač do požadované funkce.

### Funkce tlačítek

Otočte ovládací knoflík funkce na požadovaný symbol. K dispozici jsou následující funkce:

	Horní ohřev/spodní ohřev + cirkulující vzduch Kombinace ventilátoru a horních a dolních topných těles zajišťuje rovnoměrnější rozložení tepla a šetří až 30-40% energie. Kůrka na vnější straně mírně zhnědne, zatímco jídlo na vnitřní straně nevyschne. Tato funkce je vhodná na grilování nebo smažení velkých kusů masa při vyšší teplotě.
	Horní ohřev/spodní ohřev Horní a spodní topné tělesa jsou zapnuté. Tato funkce je vhodná pro většinu pečených pokrmů.
	Spodní ohřev Skrytý topný prvek ve spodní části trouby poskytuje koncentrovanější zdroj tepla bez přeplňování. Tato funkce je vhodná pro pokrmy s pomalým vařením, jako jsou kastroly, dušené maso, pečivo a pizzy.









	Spodní ohřev + cirkulující vzduch
	Horní ohřívání + grilování
	Gril

Zadní ventilátor a spodní vyhřívací prvek pracují současně. Teplota může být nastavena mezi 50 ° C a 250 ° C. Teplota může být nastavena mezi 50 ° C a 250 ° C. Teplota může být nastavena mezi 50 ° C a 250 ° C.

Horní vnitřní kruhový topný prvek a horní vnější kruhový topný prvek fungují současně. Teplota může být nastavena mezi 50 ° C a 250 ° C. Horní vnitřní kruhový topný prvek a horní vnější kruhový topný prvek fungují současně.

Horní vnitřní kruhový topný prvek je v provozu. Teplota může být nastavená mezi 50 ° C a 250 ° C.

## ČASY VAŘENÍ A NASTAVENÍ

	Váha Množství	Stupeň	Funkce	Teplota	Čas (1. strana)	Čas (2. strana)	Příslušenství
Sušenky	500 g.	3		200 °C	10-15 Min.	—	Plech
Sandwich	200 g.	3		180 °C	15-20 Min.	—	Mřížka
Sušenková rolka	200 g.	3		180 °C	10-18 Min.	—	Plech
Koláč	300 g. 400 g.	3		185 °C	20-25 Min.	—	Plech
Piškotový koláč	500 g.	3		175 °C	30-35 Min.	—	Mřížka
Pizza	350 g.	3		200 °C	10 Min.	—	Plech
Jablečný koláč	1200 g.	3		185 °C	50-60 Min.	—	Mřížka
Toast	9 kousků	5		240 °C	1-2 Min.	—	Mřížka
Hamburger	1	5		240 °C	10-20 Min.	5-10 Min.	Plech

---

## PROVOZ

---

### Nastavení času

- Při prvním zapnutí jednotky se zobrazí hodiny [12.00] a ikona hodin bliká.
- Stisknutím tlačítka [+] nebo [-] nastavte aktuální čas.
- Potom počkejte 5 sekund, dokud nebude nastavený čas a ikona hodin přestane blikat.



### Nastavení alarmu

Alarm lze použít na jakoukoliv funkci. Nastavitelný čas je od 1 minuty až do 23 hodin a 59 minut.

- Stiskněte tlačítko [M], dokud nezačne blikat symbol zvonku.
- Stiskem tlačítek [+] nebo [-] nastavte čas budíku (= aktuální čas + nastavený čas).
- Potom počkejte 5 sekund, dokud nebude nastavený čas a symbol zvonku přestane blikat.
- Když pracovní doba dosáhne nastavený čas, zazní alarm a symbol zvonku bliká. Stisknutím tlačítka [+], [-] nebo [M] alarm zrušíte, symbol zvonku zhasne. Pokud nestisknete žádné tlačítko, budík se vypne po 2 minutách.



### Nastavení času vaření

Pokud se má jídlo vařit pouze určitý čas, můžete nastavit troubu na automatické vypnutí po uplynutí požadovaného času. Nastavitelný čas je mezi 0-10 hodinami.

- Stiskněte tlačítko [M], dokud na displeji nezačne blikat následující symbol: 
- Stisknutím tlačítka [+] nebo [-] nastavte čas vaření. Počkejte chvíli. Když ikona  přestane blikat, nastavený čas se uložil.
- Potom nastavte požadovanou teplotu a funkci.
- Po uplynutí nastaveného času (= aktuální čas + nastavený čas vaření) se trouba zastaví. Zazní alarm a symbol  bliká. Stisknutím tlačítka [+], [-] nebo [M] alarm zrušíte. Pokud nestisknete žádné tlačítko, alarm se vypne po 2 minutách.
- Když trouba zhasne, displej se vrátí na aktuální čas.
- Otočením funkčního knoflíku do polohy [0] vypnete troubu.

## Nastavení času vypnutí

Pokud je nastaven čas vypnutí, trouba se v tomto okamžiku automaticky vypne.

- Stiskněte tlačítko [M], dokud na displeji nezačne blikat následující symbol: 
- Čas vypnutí nastavíte stisknutím tlačítka [+] nebo [-]. Počkejte chvíli. Pokud symbol  přestane blikat, nastavený čas byl přijat.
- Poté nastavte požadovanou teplotu a funkci.
- Po uplynutí nastaveného času se trouba zastaví. Zazní alarm a symbol  bliká. Stisknutím tlačítka [+], [-] nebo [M] alarm zrušíte. Pokud nestisknete žádné tlačítko, alarm se vypne po 2 minutách.
- Když trouba zhasne, displej se vrátí na aktuální čas.
- Otočením funkčního knoflíku do polohy [0] vypněte troubu.

Nastavte čas vaření a vypnutí.







Pokud použijete tuto funkci, trouba se spustí v určitý čas, běží určitou dobu a pak se automaticky vypne.

---

Příklad: Nyní je 10 hodin a chcete, aby byl jablečný koláč připraven do 15. hodiny. Čas vaření je 60 minut. V takovém případě se trouba automaticky zapne o

14. hod., běží 60 minut a automaticky se vypne o 15. hod.

---

- Stiskněte tlačítko [M], dokud na displeji nezačne blikat následující symbol: 
- Stisknutím tlačítka [+] nebo [-] nastavte čas vaření. Počkejte chvíli. Když ikona  přestane blikat, nastavený čas se uložil.
- Stiskněte tlačítko [M], dokud na displeji nezačne blikat následující symbol: 
- Čas vypnutí nastavíte stisknutím tlačítka [+] nebo [-]. Počkejte chvíli. Pokud symbol  přestane blikat, nastavený čas byl přijat.
- Potom nastavte požadovanou teplotu a funkci.
- Trouba se automaticky zapne v určitém čase v závislosti od zadaného času vaření a pak se spustí do zadaného času ukončení.
- Po uplynutí nastaveného času se trouba vypne. Zazní alarm a ikona   blikají. Stisknutím tlačítka [+], [-] nebo [M] alarm zrušíte. Pokud nestisknete žádné tlačítko, alarm se vypne po 2 minutách.
- Otočením funkčního knoflíku do polohy [0] vypněte troubu.

## ČIŠTĚNÍ A PÉČE

Odpojte dvířka trouby

Odstraněním dvířek trouby získáte snadnější přístup do celého vnitřku trouby na čištění a údržbu trouby.



Vyjmutí zásuvek

Odstraněním zásuvek získáte snadnější přístup do celého vnitřku trouby na čištění a údržbu.

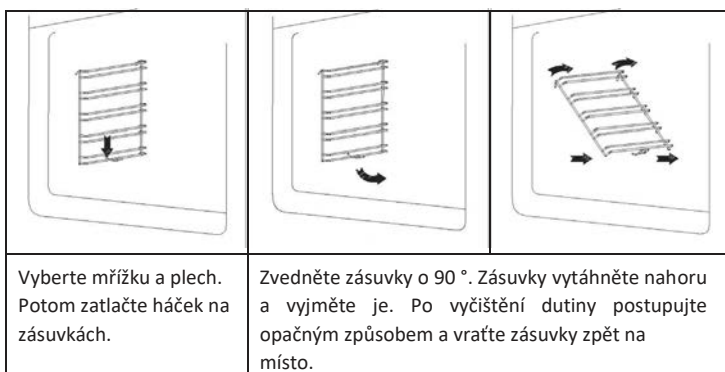



## Čištění

Části zařízení, které přicházejí do kontaktu s potravinami, musí být pravidelně čištěny.

- Po použití spotřebiči vypněte a odpojte od elektrické sítě.
- Přepněte všechny ovládací prvky do polohy "vypnuto".
- Vyčkejte přístroj nevychladne až do doby, kdy je pouze teplý a ne horký, čímž se zjednoduší čištění.
- Vyčistěte povrch vlhkým hadříkem, měkkým kartáčem nebo jemnou houbou a potom osušte. V případě silného znečištění můžete na čištění jednotky použít horkou vodu a neabrazivní čisticí prostředek.
- K čištění skla ve dvířkách trouby nepoužívejte agresivní ani abrazivní čisticí prostředky ani ostré kovové škrabky, protože mohou poškrábat povrch a poškodit sklo.
- Nikdy nenechávejte kyselé látky (citrónovou šťávu, ocet) na částech z nerezavějící oceli.
- K čištění zařízení nepoužívejte parní čistič. Pečicí plechy a mřížky lze čistit jemným čisticím prostředkem.

## Výměna žárovky lampy

Při výměně žárovky lampy postupujte takto:

1. Odpojte zařízení z elektrické zásuvky.
2. Povolte kryt žárovky otočením proti směru hodinových ručiček (může být velmi utažen).
3. Vyměňte žárovku a vyměňte ji za novou žárovku stejného typu.
3. Znovu nasadte kryt žárovky.

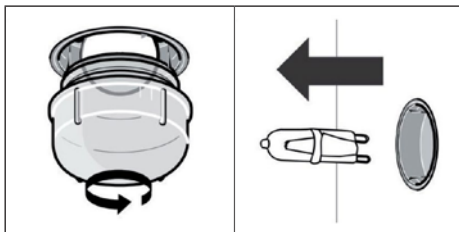

---

## POKYNY K LIKVIDACI

---



Podle Evropského nařízení odpadu 2012/19 / EU tento symbol na výrobku nebo jeho obalu znamená, že výrobek nepatří do domácího odpadu. Na základě směrnice by se měl přístroj odevzdat na příslušném sběrném místě pro recyklaci elektrických a elektronických zařízení. Zajištěním správné likvidace výrobku pomůžete zabránit možným negativním dopadům na životní prostředí a lidské zdraví, což by jinak mohl být důsledek nesprávné likvidace výrobku. Pro detailnější informace o recyklaci tohoto výrobku se obraťte na svůj Místní úřad nebo na odpadovou a likvidační službu vaší domácnosti.

---

## PROHLÁŠENÍ O SHODĚ

---

Výrobce:

Chal-Tec GmbH, Wallstraße 16, 10179 Berlín, Německo.



Tento produkt je v souladu s následujícími evropskými normami:

2014/30/EU (EMC)

2014/35/EU (LVD)

2011/65/EU (RoHS)

2009/125/EU (ErP)



KLARSTEIN NIETSRVK

SRSRJK KLARSTEIN NIE

KLARSTEIN NIETSRJK

SRSRJK KLARSTEIN NIE

KLARSTEIN NIETSRJK

SRSRJK KLARSTEIN NIE

KLARSTEIN NIETSRJK