

Hisense

life reimagined

NÁVOD K OBSLUZE
NÁVOD NA OBSLUHU

Česky
Slovensky

Hisense

life reimagined

NÁVOD K OBSLUZE

Před používáním tohoto spotřebiče si prosím důkladně přečtěte tento návod k obsluze a uložte jej pro jeho budoucí využití.

RS560N4AD1

Česky

Obsah

Bezpečnostní pokyny a varování.....	2	Čištění a péče.....	14
Instalace spotřebiče.....	8	Užitečné rady a tipy.....	16
Popis spotřebiče.....	11	Odstranění možných problémů.....	17
Ovládací panel.....	12	Likvidace vysloužilého spotřebiče.....	19
Použití spotřebiče.....	13		



Bezpečnostní pokyny a varování

Před instalací a prvním použitím spotřebiče si pozorně přečtěte tento návod k obsluze včetně všech tipů a varování. Budete tak moci spotřebič bezpečně a správně používat. Ujistěte se, že se všechny osoby, které používají spotřebič, důkladně seznámily se všemi provozními i bezpečnostními pokyny. Vyvarujete se tak nechtěných chyb a nehod. Uložte tento návod na bezpečném místě. Pokud spotřebič předáváte jiné osobě, nezapomeňte k němu přiložit návod k obsluze, aby do něj každý mohl v případě potřeby nahlédnout po celou dobu životnosti spotřebiče a řádně se informoval o bezpečném používání spotřebiče.

Dodržujte upozornění a pokyny uvedené v tomto návodu k obsluze aby nedošlo ke zranění osob a poškození majetku.

Bezpečnost dětí a zranitelných osob

- Podle norem EN

Tento spotřebič mohou používat děti starší 8 let a osoby se sníženými fyzickými, smyslovými nebo duševními schopnostmi nebo s nedostatečnými zkušenostmi a znalostmi, pokud se nacházejí pod dohledem odpovědné osoby nebo pokud byly seznámeny s bezpečným a správným použitím spotřebiče a chápou případná rizika s tím spojená. Děti si nesmí hrát se spotřebičem. Děti nesmí provádět čištění a údržbu spotřebiče bez dozoru.

Děti ve věku od 3 do 8 let mohou vkládat potraviny do chladničky i je z ní vyjímat.

- Podle norem IEC

Tento spotřebič mohou používat osoby (včetně dětí) se sníženými fyzickými, smyslovými nebo duševními schopnostmi nebo s nedostatečnými zkušenostmi a znalostmi, pokud se nacházejí pod dohledem odpovědné osoby nebo pokud byly seznámeny

se správným a bezpečným používáním spotřebiče.

Děti si se spotřebičem nesmí hrát.

- Uchovávejte obalové materiály mimo dosah dětí, v opačném případě hrozí riziko udušení.
- Pokud se chystáte zlikvidovat vysloužilý spotřebič, vytáhněte zástrčku ze zásuvky, odřízněte napájecí kabel (tak blízko u spotřebiče, jak je to jen možné) a odstraňte dvířka. Děti hrající si v blízkosti spotřebiče neutrpí úraz elektrickým proudem a nebudou se moci ve spotřebiči zavřít.
- Pokud tímto spotřebičem vybaveným magnetickým těsněním nahrazujete starší spotřebič s pružinovým zámkem (západkou) na dvířkách nebo víku, nezapomeňte před předáním spotřebiče k likvidaci tento zámek zneškodnit. Zneškodníte tak smrtelnou past, která by mohla mít pro děti fatální následky.



Všeobecná bezpečnost

- **VAROVÁNÍ** — Tento spotřebič je určen k použití v domácnosti a podobném prostředí, např.
 - v kuchyních pro zaměstnance v obchodech, kancelářích a jiném pracovním prostředí;
 - na farmách a pro klienty hotelů, motelů a jiných typů ubytování;
 - v ubytovacích zařízeních s výdejem snídaně;
 - pro catering a podobné nekomerční účely.
- **VAROVÁNÍ** — Neskladujte ve spotřebiči výbušniny, jako jsou spreje obsahující hořlavý plyn.
- **VAROVÁNÍ** — Poškozený napájecí kabel smí z bezpečnostních důvodů vyměnit pouze výrobce, jeho servisní technik nebo jiná podobně kvalifikovaná osoba.
- **VAROVÁNÍ** — Dbejte na to, aby nedošlo k ucpání ventilačních otvorů v krytu spotřebiče nebo ve skříni, do které je spotřebič vestavěn.
- **VAROVÁNÍ** — K urychlení procesu odmrazování spotřebiče nepoužívejte mechanické náčiní ani jiné předměty, které nebyly doporučeny výrobcem.
- **VAROVÁNÍ** — Dbejte na to, abyste nepoškodili chladicí okruh.
- **VAROVÁNÍ** — V chladicím prostoru spotřebiče nepoužívejte jiné elektrospotřebiče, pokud nebyly doporučeny výrobcem.

- **VAROVÁNÍ** — Chladivo a izolační plyn jsou hořlavé. Likvidaci vysloužilého spotřebiče smí provést pouze autorizované středisko pro likvidaci odpadů. Nevystavujte spotřebič ohni.
- **VAROVÁNÍ** — Při instalaci spotřebiče se ujistěte, že nedošlo k přiskřípnutí nebo poškození napájecího kabelu.
- **VAROVÁNÍ** — Neumísťujte do blízkosti zadní stěny spotřebiče vícenásobné zásuvky nebo přenosné napájecí zdroje.



Varovný symbol upozorňuje na to, že chladicí a izolační plyny jsou hořlavé.

Varování: Nebezpečí požáru / hořlavé materiály

Výměna osvětlení

- **VAROVÁNÍ**—Výměnu osvětlení nesmí provádět uživatel! Pokud dojde k poškození osvětlení, obraťte se na zákaznický servis. Toto varování platí pouze pro chladničky vybavené osvětlením.

Chladivo

Chladivo izobutan (R600a) obsažené v chladicím okruhu spotřebiče je přírodní plyn s vysokou úrovní compatibility se životním prostředím, jedná se však o hořlavinu. Dbejte na to, aby během přepravy a instalace spotřebiče nedošlo k poškození komponent chladicího okruhu. Chladivo (R600a) je hořlavé.

- **VAROVÁNÍ** — Chladničky obsahují chladivo a izolační plyny. Chladivo i plyny musí být odborně zlikvidovány, neboť by při neodborné likvidaci mohly způsobit poranění očí nebo požár. Před likvidací spotřebiče se ujistěte, že nedošlo k poškození chladicího okruhu.

Pokud by došlo k poškození chladicího okruhu:

- Vyvarujte se otevřeného ohně a zdrojů vznícení.
- Důkladně vyvětrejte místnost, ve které se spotřebič nachází.

Je nebezpečné měnit specifikace spotřebiče nebo spotřebič jakkoliv upravovat.

Libovolné poškození napájecího kabelu může způsobit zkrat, požár a/ nebo úraz elektrickým proudem.



Elektrická bezpečnost

1. Neprodlužujte napájecí kabel spotřebiče.
2. Ujistěte se, že nedošlo k přimáčknutí nebo poškození napájecího kabelu. Přimáčknutý, přelomený nebo jinak poškozený napájecí kabel se může přehřát a způsobit tak požár.
3. Ujistěte se, že zásuvka, ke které je spotřebič připojen, zůstala i po instalaci spotřebiče dobře přístupná.
4. Netahejte za napájecí kabel.
5. Pokud je zásuvka, ke které chcete spotřebič připojit, uvolněná, nezasunujte do ní zástrčku napájecího kabelu. Hrozí riziko úrazu elektrickým proudem nebo požáru.
6. Nepoužívejte spotřebič bez krytu vnitřního osvětlení.
7. Chladničku lze připojit pouze k jednofázovému střídavému proudu 220 ~ 240 V / 50 Hz. Pokud kolísání napětí v elektrické síti uživatele převyšuje uvedený rozsah, z bezpečnostních důvodů by měl být nainstalován automatický regulátor střídavého proudu s výkonem více než 350 W. Chladnička musí být připojena k samostatné zásuvce; nesmí sdílet zásuvku s jinými elektrospotřebiči. Zástrčku spotřebiče lze zasunout pouze do řádně uzemněné zásuvky.

Denní použití

- Neskladujte ve spotřebiči hořlavé plyny nebo tekutiny. Hrozí nebezpečí výbuchu.
- Uvnitř chladničky neuvádějte do provozu žádné elektrospotřebiče (např. elektrické zmrzlinovače, mixéry atd.).
- Při odpojování chladničky od elektrické sítě vždy tahejte za zástrčku, nikdy ne za kabel.
- Neumísťujte horké předměty do blízkosti plastových částí spotřebiče.

- Neumíst'ujte potraviny přímo naproti výstupu vzduchu nacházejícímu se na zadní stěně spotřebiče.
- Skladujte předem zabalené zmrazené potraviny v souladu s pokyny výrobce uvedenými na obalu těchto potravin.
- Měli byste striktně dodržovat pokyny výrobce tohoto spotřebiče týkající se skladování potravin, viz příslušná kapitola s těmito pokyny.
- Neumíst'ujte do mrazicího prostoru spotřebiče sycené nebo perlivé nápoje. U takovýchto nápojů dochází ke vzniku tlaku v plechovce. Může dojít k výbuchu a následně k poškození samotného spotřebiče.
- Zmrazené pokrmy mohou způsobit popálení mrazem, pokud je konzumujete ihned po vyjmutí z mrazicího prostoru.
- Neumíst'ujte spotřebič na přímé slunce.
- Hořící svíčky, lampy a jiné předměty s otevřeným plamenem se musí nacházet v dostatečné vzdálenosti od spotřebiče, aby nedošlo ke vzplanutí samotného spotřebiče.
- Spotřebič je určen ke skladování potravin a/nebo nápojů v běžné domácnosti, jak je uvedeno v tomto návodu k obsluze. Spotřebič je těžký. Při manipulaci se spotřebičem buďte opatrní.
- Nevyjímejte potraviny z mrazicího prostoru ani se jich nedotýkejte, pokud máte vlhké/mokrý ruce. Mohlo by dojít k odření pokožky nebo jejímu popálení mrazem.
- Nikdy se neopírejte o základnu spotřebiče, přihrádky, dvířka atd., ani si na ně nestoupejte.
- Rozmražené pokrmy nelze znovu zmrazit.
- Nekonzumujte nanuky ani kostky ledu ihned po vyjmutí z mrazicího prostoru, neboť by mohlo dojít k popálení úst a rtů mrazem.
- Nepřepřl'ujte přihrádky na dvířkách a ve vnitřním prostoru spotřebiče potravinami. V opačném případě by mohlo dojít k pádu potravin a s tím spojenému zranění osob nebo poškození spotřebiče.

Pozor!

Péče a čištění

- Před přistoupením k údržbě nejprve vypněte spotřebič a vytáhněte zástrčku ze zásuvky.

- K čištění spotřebiče nepoužívejte kovové předměty, parní čističe, éterické oleje, organická rozpouštědla ani abrazivní čisticí prostředky.
- K odstranění námrazy ze spotřebiče nepoužívejte ostré předměty. Použijte pouze plastovou škrabku.

Důležité instalační pokyny!

- Při připojování spotřebiče k elektrické síti postupujte opatrně a řiďte se pokyny uvedenými v tomto návodu.
- Vybalte spotřebič a zkontrolujte, zda nedošlo k jeho poškození. Poškozený spotřebič nepřipojujte k elektrické síti. Ihned nahláste možné poškození spotřebiče v místě, kde jste spotřebič zakoupili. V takovémto případě si uschovejte obal spotřebiče.
- Po umístění spotřebiče Vám doporučujeme vyčkat alespoň čtyři hodiny, aby olej mohl natéci zpět do kompresoru. Teprve poté můžete spotřebič připojit k elektrické síti.
- Kolem spotřebiče by mělo docházet k dostatečné cirkulaci vzduchu, v opačném případě hrozí přehřátí spotřebiče. Dostatečné ventilace dosáhnete dodržáním pokynů k instalaci.
- Zadní stěna spotřebiče by se neměla nacházet příliš blízko zdi. Části spotřebiče, které se během provozu zahřívají (kompresor, kondenzátor) by se neměly dotýkat zdi, neboť by mohlo dojít k požáru. Dodržujte pokyny k instalaci uvedené v tomto návodu.
- Neumísťujte spotřebič do blízkosti radiátorů nebo sporáků.
- Ujistěte se, že síťová zástrčka je dobře přístupná i po instalaci spotřebiče.

Servis

- Veškeré opravy spotřebiče spojené s elektřinou smí provádět pouze kvalifikovaný elektrikář nebo jiná kompetentní osoba.
- Opravu tohoto spotřebiče smí provádět pouze autorizované servisní středisko. Při opravě smí být použity pouze originální náhradní díly.
 - 1) Pokud se jedná o beznámrazový spotřebič.
 - 2) Pokud spotřebič obsahuje mrazicí prostor.

Instalace spotřebiče

Před prvním použitím spotřebiče si přečtěte následující pokyny.

Varování!

Spotřebič musí být umístěn na rovný, pevný povrch. Tento povrch musí pokrývat celou místnost, ve které se spotřebič nachází. Povrch musí být dostatečně pevný, aby unesl váhu zcela naplněného spotřebiče.

Kolečka, kterými je spotřebič vybaven, byste měli používat pouze pro pohyb vpřed nebo vzad; nejedná se totiž o klasická kolečka, kterými lze pohybovat v libovolném směru. Pohybem chladničky do strany můžete poškodit podlahy i samotná kolečka.

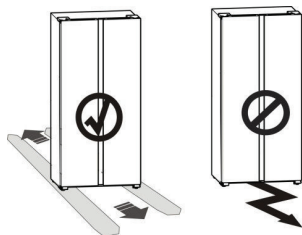

Ventilace spotřebiče



Umístěte spotřebič na rovný a stabilní povrch. Zajistěte dobrou ventilaci.

Doporučujeme Vám dodržet následující vzdálenosti:

- 50 - 70 mm mezi zadní stranou spotřebiče a stěnou
- 100 mm mezi horní částí spotřebiče a stropem
- 100 mm mezi boční stranou spotřebiče a stěnou. Před spotřebičem musí být dostatek volného prostoru, aby bylo možné otevřít dvířka, viz následující diagramy.

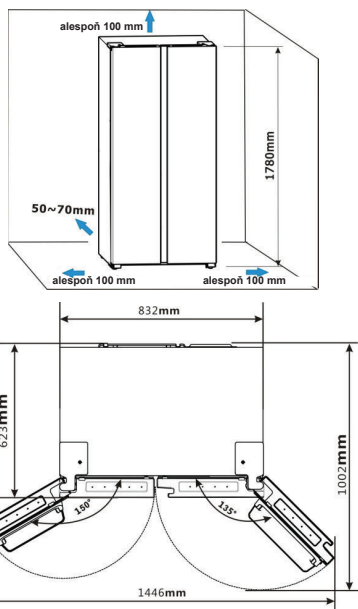

Poznámka:

- Tento spotřebič je určen pro provoz v klimatické třídě N až ST, viz tabulka níže. Nemusí pracovat správně, pokud jej delší dobu ponecháte v prostředí s vyšší nebo nižší teplotou, než je uvedeno v tabulce.

Klimatická třída	Okolní teplota
N	+16 °C do +32 °C
ST	+16 °C do +38 °C

- Spotřebič se musí nacházet na suchém místě. Nesmí být vystaven vysoké vlhkosti.
- Chraňte spotřebič před přímým slunečním zářením, deštěm nebo mrazem. Umístěte spotřebič mimo dosah tepelných zdrojů, jako jsou kamna, krby nebo radiátory.

Vyrovnání spotřebiče

- Ke správnému vyrovnání spotřebiče a zajištění cirkulace vzduchu slouží vyrovnávací nožičky nacházející se ve spodní části spotřebiče vpředu.

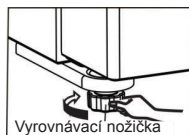

Vyrovnávací nožička

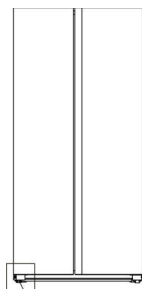

Vyrovnávací nožička



Vyrovnávací nožička

Zadní kolečko

Demontáž dvířek

Pokud jsou přístupové dveře příliš úzké, aby jimi chladnička prošla, můžete demontovat dvířka chladničky. Poté prosuňte chladničku dveřmi bočně. Pokud není nutné demontovat dvířka spotřebiče, přejděte na další část. V případě nutné demontáže dvířek se řiďte níže uvedenými pokyny.

Varování!

Před demontáží dvířek je nutné spotřebič odpojit od elektrické sítě.

Potřebné nářadí (není součástí dodávky):

	
Křížový šroubovák	Klíč (8 mm)

Vyjmutí dvířek

Některé modely se mohou mírně lišit od obrázků v tomto návodu. Pokud některé vyobrazené části nemůžete na svém spotřebiči najít, ignorujte příslušný popis. Postup demontáže dvířek chladicího prostoru je podobný jako u dvířek mrazicího prostoru. Níže uvedené pokyny se týkají pouze demontáže dvířek mrazicího prostoru, a to kromě kroku 2. Pokud chcete odstranit dvířka chladicího prostoru, postupujte podle níže uvedených pokynů.

1. Při zavřených dvířkách vyšroubujte šrouby pomocí křížového šroubováku a opatrně sejměte kryt horního závěsu. Svorky pod krytem závěsu jsou stále připojené.

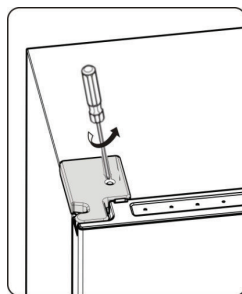

2. Odpojte svorky, zcela otevřete dvířka a sejměte kryt horního závěsu. Poté dvířka zavřete.

- Při demontáži dvířek chladicího prostoru je nutné také odstranit snímač teploty nacházející se v krytu horního závěsu.
- Jednou rukou uchopte jednu stranu svorky, stiskněte plastové háčky a zároveň vytáhněte druhou stranu ven. Rozpojením bez stisknutí plastových háčků dojde k poškození svorky.

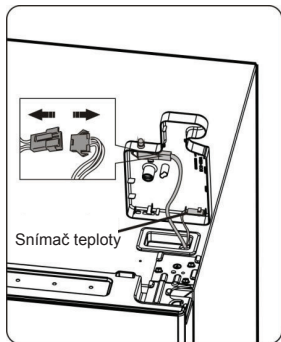
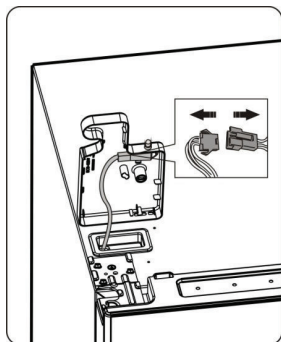

3. Pomocí klíče (8 mm) vyšroubujte 3 šrouby horního závěsu. Poté sejměte horní závěs.

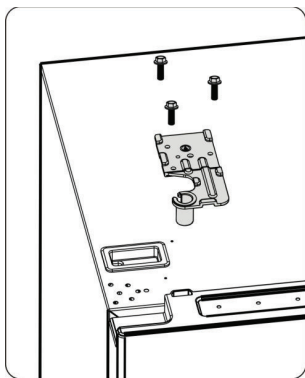

4. Pootevřete dvířka mrazicího prostoru, nadzvedněte je oběma rukama a sejměte.
Při demontáži dvířek buďte opatrní.

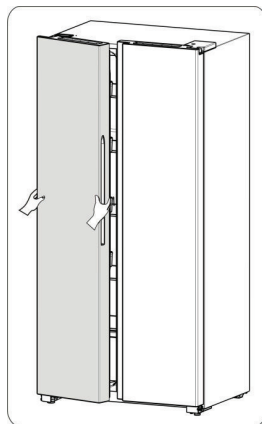

5. Vyměňte ze spotřebiče všechny police a boxy. Nakloňte spotřebič dozadu a pomocí klíče vyšroubujte šrouby spodního závěsu. Poté sejměte spodní závěs.

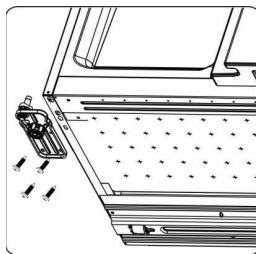

Nasazení dvířek

Při nasazování dvířek postupujte podle výše uvedených pokynů, avšak v opačném pořadí.

Popis spotřebiče

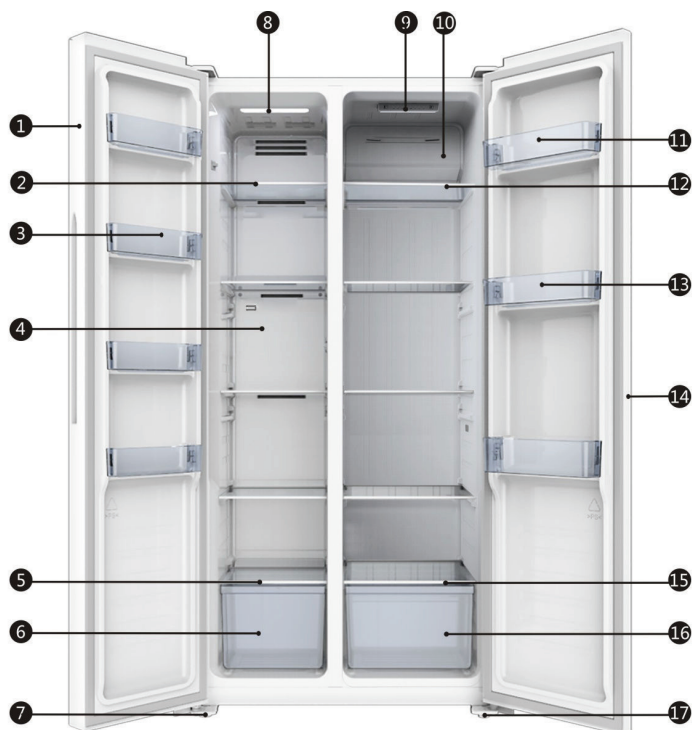

- | | |
|---------------------------------------|--|
| ❶ Dvířka mrazicího prostoru | ❹ Ovládací panel a LED osvětlení |
| ❷ Skleněná police v mrazicím prostoru | ❺ Kanálek pro proudění vzduchu |
| ❸ Příhrádka ve dvířkách | ❻ Horní příhrádka ve dvířkách |
| ❹ Kanálek pro proudění vzduchu | ❼ Skleněná police v chladicím prostoru |
| ❺ Kryt mrazicího boxu | ❽ Příhrádka ve dvířkách |
| ❻ Mrazicí box | ❾ Dvířka chladicího prostoru |
| ❼ Levá vyrovnávací nožička | ❿ Kryt příhrádky na ovoce a zeleninu |
| ❽ LED osvětlení mrazicího prostoru | ⓫ Příhrádka na ovoce a zeleninu |
| | ⓬ Pravá vyrovnávací nožička |

Poznámky:

- Vzhledem k neustálým úpravám našich výrobků se Vaše chladnička může mírně lišit od chladničky vyobrazené v tomto návodu k obsluze, její funkce a způsob použití však zůstávají stejné.
- Pokud chcete dosáhnout nejlepší energetické účinnosti spotřebiče, umístíte všechny police, zásuvky a koše tak, jak je znázorněno na obrázku výše.

Ovládací panel

Používejte spotřebič v souladu s následujícími pokyny. Spotřebič disponuje funkcemi vyobrazenými níže.



Nastavení teploty

Doporučujeme Vám nastavit při prvním zapnutí spotřebiče teplotu v chladicím prostoru na 4 °C a v mrazicím prostoru na -18 °C. Pokud chcete teplotu změnit, postupujte podle níže uvedených pokynů.

Upozornění! Nastavená teplota je průměrná teplota v celé chladničce. Teplota uvnitř každého oddílu se může lišit od hodnoty teploty zobrazované na ovládacím panelu, a to v závislosti na tom, kolik potravin a kam vkládáte.

1. Chladicí prostor (°C)

Stisknutím tlačítka „Chladicí prostor“ nastavíte teplotu v chladicím prostoru v rozsahu od 2 do 6 °C. Na ovládacím panelu se zobrazí příslušná hodnota v následujícím pořadí.

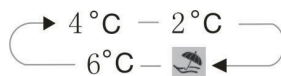

2. Mrazicí prostor (°C)

Stisknutím tlačítka „Mrazicí prostor“ nastavíte teplotu v mrazicím prostoru v rozsahu od -16 do -22 °C. Na ovládacím panelu se zobrazí příslušná hodnota v následujícím pořadí.

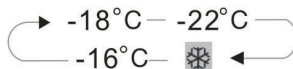

3. Režim dovolené (☀)

Pokud opouštíte domov na delší dobu, můžete aktivovat tuto funkci.

Důležité! V tomto režimu nelze skladovat v chladicím prostoru žádné potraviny.

Supermrazení (❄)

Funkce supermrazení slouží k rychlému snížení teploty v mrazicím prostoru a rychlejšímu zmrazení vložených potravin. Díky tomu dojde k zachování vitamínů a živin obsažených v čerstvých potravinách.

Potravin tak zůstanou déle čerstvé.

- Funkci supermrazení byste měli aktivovat cca 24 hodin před vložením maximálního možného množství potravin do mrazicího prostoru.

- Funkce supermrazení se automaticky deaktivuje po uplynutí 52 hodin. Spotřebič se poté automaticky vrátí k teplotě nastavené před aktivací funkce supermrazení.

Použití spotřebiče

V této kapitole se dozvíte, jak používat většinu užitečných funkcí spotřebiče. Před prvním použitím spotřebiče si pozorně přečtěte tyto pokyny. Jednotlivé funkce se mohou v závislosti na konkrétním modelu mírně lišit.

Používání chladicího prostoru

Chladicí prostor slouží ke skladování ovoce a zeleniny. Potraviny byste měli před vložením do chladničky řádně zabalit, předejdete tak ztrátě vlhkosti a zároveň zabráníte prolínání vůní jednotlivých potravin.



Používání mrazicího prostoru

Mrazicí prostor slouží ke skladování potravin, které je nutné zmrazit, a to včetně masa, ryb, zmrzliny apod.

Upozornění! Nikdy nezavírejte dvířka, pokud jsou police a/nebo boxy vysunuté. Mohlo by dojít k poškození polic/boxů i samotného spotřebiče.

Skleněné police a přihrádky ve dvířkách

Skleněné police a přihrádky ve dvířkách jsou vhodné ke skladování vajec, tekutin v plechovkách, nápojů v lahvích a balených potravin. Mohou být umístěny v různých výškách podle Vašich potřeb. Nevkládejte však do přihrádek ve dvířkách příliš mnoho potravin. Pokud chcete změnit výšku přihrádek ve dvířkách, nejprve z nich vyjměte všechny potraviny.

Poznámka: Všechny přihrádky ve dvířkách a skleněné police lze vyjmout a vyčistit. Pokud chcete police vyjmout, opatrně je vysuňte dopředu a vyjměte je z vodítek. Před nasazováním polic na místo se ujistěte, že se za nimi nenacházejí žádné překážky. Poté zasuňte police zpět až nadoraz.

Boxy

Boxy slouží ke skladování ovoce a zeleniny. Lze je vyjmout a vyčistit. Pokud chcete box vyjmout, otevřete dvířka spotřebiče dokořán. Poté vytáhněte box, mírně nadzvedněte jeho přední část a vyjměte jej.

Čištění a péče

Z hygienických důvodů byste měli spotřebič (včetně jeho vnějšího povrchu a vnitřního příslušenství) pravidelně čistit, a to alespoň každé dva měsíce.

Upozornění!

Během čištění nesmí být spotřebič připojený k elektrické síti. Nebezpečí úrazu elektrickým proudem!

Před přistoupením k čištění spotřebič vypněte a vytáhněte zástrčku napájecího kabelu ze zásuvky

Čištění vnějšího povrchu spotřebiče

Spotřebič byste měli pravidelně čistit, jen tak si zachová dobrý vzhled.

- Nastříkejte vodu na hadřík. Nestříkejte vodu přímo na spotřebič. Zajistíte tak rovnoměrné rozložení vlhkosti na povrchu spotřebiče.
- Vyčistěte dvířka, madla a vnější povrch spotřebiče jemným čisticím prostředkem a poté spotřebič vytřete měkkým hadříkem dosucha.

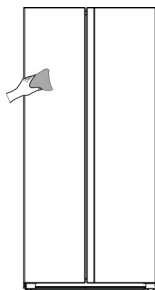

Upozornění!

- Nepoužívejte ostré předměty, neboť by mohlo dojít k poškrábání povrchu spotřebiče.
- K čištění spotřebiče nepoužívejte ředidlo, čisticí prostředky pro automobily, éterické oleje, abrazivní čisticí prostředky ani organická rozpouštědla, jako je benzen. Mohlo by dojít k poškození povrchu spotřebiče a požáru.

Čištění vnitřního prostoru spotřebiče

Vnitřní prostor spotřebiče byste měli pravidelně čistit. Mírně znečištěný vnitřní prostor se čistí snadněji. K čištění vnitřního prostoru použijte hadřík namočený v roztoku vody a jedlé sody. Poté vše otřete hadříkem nebo houbičkou namočenými v teplé vodě. Vytřete vše zcela dosucha, teprve poté do spotřebiče umístěte police a boxy. Pečlivě vysušte povrch spotřebiče a vyjímatelné části.

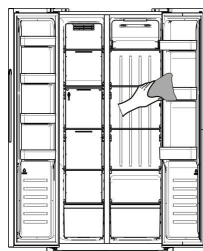

Ačkoliv se tento spotřebič automaticky odmrazuje, přesto může docházet k tvorbě námrazy na vnitřních stěnách mrazicího prostoru, pokud dvířka mrazicího prostoru otevíráte často nebo na příliš dlouhou dobu. Pokud je vrstva námrazy příliš silná, zvolte vhodnou dobu, kdy je v mrazicím prostoru uskladněno pouze malé množství potravin, a spotřebič odmrazte. Postupujte následovně:

1. Vyjmete potraviny a boxy, vytáhněte zástrčku napájecího kabelu ze zásuvky a nechte dvířka otevřená. Proces odmrazování urychlíte důkladným větráním místnosti.
2. Jakmile je odmrazování kompletní, vyčistěte mrazicí prostor podle výše uvedeného popisu.
3. Mezery kolem kanálku pro proudění vzduchu se obtížně čistí pouhým hadříkem. K vyčištění proto můžete použít tlakový postřikovač. Nejprve do mezer nastříkejte slabý roztok jedlé sody a poté opláchněte teplou vodou. Po vyčištění vše vytřete dosucha.

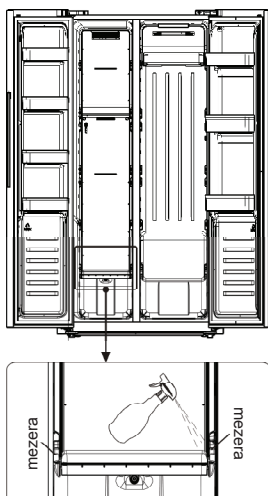

Upozornění! Spotřebič smíte zapnout pouze tehdy, když je těsnění dvířek zcela suché.

Výměna LED osvětlení:

Varování: Výměnu LED osvětlení nesmí provést uživatel! Pokud došlo k poškození LED osvětlení, obraťte se na zákaznický servis. Při výměně LED osvětlení postupujte následovně:

1. Odpojte spotřebič od elektrické sítě.
2. Sejměte kryt osvětlení zatlačením nahoru a k sobě.
3. Jednou rukou držte kryt LED osvětlení a druhou rukou zatlačte na západku konektoru.
4. Vyměňte LED osvětlení a zacvakněte je na místo.

Varování!

K odstranění námrazy uvnitř mrazicího prostoru nepoužívejte ostré předměty. Nechte mrazicí prostor dokonale vyschnout. Teprve poté můžete spotřebič opět připojit k elektrické síti a zapnout.

Čištění těsnění dvířek

Dbejte na to, aby těsnění dvířek bylo vždy čisté. Lepkavé potraviny a nápoje mohou způsobit přilepení těsnění k tělu spotřebiče, což vede k poškození těsnění při otevření dvířek. K čištění těsnění použijte teplou vodu a šetrný čisticí prostředek. Po vyčištění nezapomeňte těsnění vytřít dosucha.

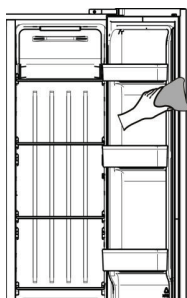

Užitečné rady a tipy

Tipy týkající se úspory energie

Doporučujeme Vám dodržovat následující pokyny, snížíte tak spotřebu elektrické energie.

- Neotevírejte dvířka spotřebiče příliš často nebo na příliš dlouhou dobu, ušetříte tak energii. Spotřebič se nesmí nacházet blízko tepelných zdrojů (přímé sluneční záření, elektrická trouba, varná deska atd.).
- Nenastavujte nižší teplotu, než je nutné.
- Neskladujte ve spotřebiči teplé pokrmy nebo vypařující se tekutiny.
- Umístěte spotřebič do dobře větratelné místnosti bez vlhkosti. Podrobnosti naleznete v kapitole o instalaci spotřebiče v tomto návodu.
- Na obrázcích v tomto návodu je znázorněna správná kombinace boxů, přihrádek a polic. Neměňte tuto kombinaci, neboť se jedná o nejefektivnější uspořádání s nejnižší spotřebou energie.

Tipy pro skladování čerstvých potravin

- Do chladicího ani mrazicího prostoru spotřebiče nevkládejte horké pokrmy. Teplota ve vnitřním prostoru by výrazně stoupla a kompresor by začal intenzivněji pracovat, což by vedlo k vyšší spotřebě energie.
- Potravin musí být zakryté nebo zabalené, což platí zvláště pro ty, které mají výrazné aroma.
- Rozmístěte potraviny tak, aby mezi nimi mohl volně cirkulovat vzduch.

Tipy pro chlazení potravin

- Maso (všechny druhy): Zabalte do polyetylénu. Potravin: Zabalte a umístěte na skleněnou polici nad boxem na ovoce a zeleninu. Vždy dodržujte doporučenou dobu skladování potravin a řiďte se datem trvanlivosti, které uvedl výrobce.
- Tepelně upravené pokrmy, pokrmy studené kuchyně atd.: Zakryjte a umístěte na libovolnou polici.
- Ovoce a zelenina: Ke skladování ovoce a zeleniny slouží speciální box.
- Máslo a sýr: Zabalte do vzduchotěsné nebo plastové fólie.
- Lahve s mlékem: Uzavřete víčkem a umístěte do přihrádky ve dvířkách spotřebiče.

Tipy pro mrazení potravin

- Při prvním použití spotřebiče nebo po delší provozní pauze nechte spotřebič běžet alespoň 2 hodiny s vyšším nastavením. Teprve poté vložte potraviny do mrazicího prostoru.
- Zabalte pokrmy v malých porcích tak, aby se rychle a kompletně zmrazily a poté bylo možné vyjmout z mrazicího prostoru jen takové množství potravin, jaké skutečně potřebujete.
- Zabalte potraviny do hliníkové fólie nebo do polyetylenových vzduchotěsných sáčků.
- Čerstvé, nezmrazené potraviny nesmí přijít do styku s již zmrazenými potravinami, aby nedocházelo ke zvyšování teploty.
- Zmrzlina konzumovaná ihned po jejím vyjmutí z mrazicího prostoru může způsobit popálení kůže mrazem.
- Doporučujeme Vám opatřit zabalené potraviny štítkem s popisem a datem. Budete tak mít přehled o délce skladování.

Tipy pro skladování zmrazených potravin

- Ujistěte se, že zmrazené potraviny byly správně skladovány prodejcem.
- Rozmražené potraviny se rychle kazí a neměly by být znovu zmrazovány. Nepřekračujte dobu skladování doporučenou výrobcem potravin.

Vypnutí spotřebiče

Pokud je nutné vypnout spotřebič na delší dobu, proveďte následující kroky. Zabráníte tak tvorbě plísní ve spotřebiči.

1. Vyjměte veškeré potraviny.
2. Vytáhněte zástrčku napájecího kabelu ze zásuvky.
3. Pečlivě vyčistěte a vysušte vnitřní prostor spotřebiče.
4. Nechte všechna dvířka mírně pootevřená, aby vzduch mohl cirkulovat.

Odstranění možných problémů

Pokud se vyskytne problém nebo máte pocit, že spotřebič nepracuje správně, nejprve zkontrolujte spotřebič podle pokynů uvedených v následující tabulce. Pokud problém přetrvává, obraťte se na zákaznický servis.

Varování! Nepokoušejte se opravovat spotřebič svými silami. Pokud problém přetrvává i po zkontrolování spotřebiče podle níže uvedených pokynů, obraťte se na kvalifikovaného elektrikáře, autorizovaný servis nebo obchod, ve kterém jste spotřebič zakoupili.

Varování! Výstražné upozornění na možnost uvážnutí dítěte ve spotřebiči je obsaženo v návodu k obsluze dodávanému spolu se spotřebičem.

NEBEZPEČÍ: Riziko uvážnutí dítěte. Před likvidací vysloužilého spotřebiče postupujte následovně:

- Demontujte dvířka.
- Ponechte police na místě, aby se děti nemohly snadno dostat dovnitř.

Problém	Možná příčina a řešení
Spotřebič nepracuje správně	Zkontrolujte, zda je zástrčka napájecího kabelu správně zasunutá do zásuvky.
	Zkontrolujte pojistku nebo jistič. Vadnou pojistku vyměňte.
	Zkuste nastavit chladnější teplotu ve vnitřním prostoru spotřebiče.
	Spotřebič nemrazí během procesu odmrazování nebo krátce po zapnutí, a to z důvodu ochrany kompresoru. Tento jev je normální.
Zápach vycházející z vnitřního prostoru	Je nutné vyčistit vnitřní prostor.
	Některé potraviny, kontejnery nebo obaly vydávají zápach.

Problém	Možná příčina a řešení
Spotřebič vydává hluk	<p>Níže uvedené zvuky jsou běžné:</p> <ul style="list-style-type: none"> ● Běžící kompresor vydává hluk. ● Motor malého ventilátoru v mrazicím nebo chladicím prostoru vydává hluk zapříčiněný pohybem vzduchu. ● Bublání podobné vařící se vodě. ● Praskání během automatického odmrazování. ● Cvaknutí před rozběhnutím kompresoru. ● Cvaknutí, když ze spotřebiče vyjmete vodu. ● Zvuk běžícího motoru, když ze spotřebiče vyjmete led. <p>Jiné neobvyklé zvuky vznikají z níže uvedených důvodů. Zkontrolujte spotřebič a případně proveďte nápravu: Spotřebič není vyvážený. Zadní část spotřebiče se dotýká zdi. Lahve nebo kontejnery spadly nebo se volně pohybují.</p>
Motor neustále běží	<p>Čas od času uslyšíte zvuk motoru. Tento jev je normální. Motor běží častěji za následujících okolností:</p> <ul style="list-style-type: none"> ● Nastavili jste nižší teplotu, než je nutné. ● Vložili jste do spotřebiče velké množství teplých potravin najednou. ● Teplota v místnosti, kde se spotřebič nachází, je příliš vysoká. ● Otevíráte dvířka spotřebiče příliš často nebo na dlouhou dobu. ● Po instalaci spotřebiče nebo po jeho zapnutí po dlouhé provozní pauze.
Vrstva námrazy ve vnitřním prostoru	<p>Zkontrolujte, zda nedošlo k zablokování ventilačních otvorů potravinami a zda jsou potraviny rozmístěny ve spotřebiči tak, aby vzduch mohl volně cirkulovat. Zkontrolujte, zda jsou dvířka zcela zavřená. Odmrazte spotřebič podle pokynů uvedených v kapitole o čištění a péči.</p>
Teplota ve vnitřním prostoru je příliš vysoká	<p>Otevíráte dvířka spotřebiče příliš často nebo na dlouhou dobu; dvířka zůstala z nějakých důvodů otevřená; kolem spotřebiče se nenachází dostatek volného prostoru umožňujícího cirkulaci vzduchu.</p>
Teplota ve vnitřním prostoru je příliš nízká	<p>Nastavte vhodnější teplotu podle pokynů v kapitole „Ovládací panel“.</p>
Dvířka lze zavřít pouze s obtížemi	<p>Zkontrolujte, zda je spotřebič nakloněn dozadu o 10 až 15 mm. Zkontrolujte, zda nějaký předmět nebrání zavření dvířek.</p>
Osvětlení nefunguje	<ul style="list-style-type: none"> ● LED osvětlení je poškozené. V tomto případě se obraťte na kvalifikovaného elektrikáře. ● Kontrolní systém vypnul osvětlení, protože dvířka spotřebiče byla příliš dlouho otevřená. Zavřením a opětovným otevřením dvířek aktivujete osvětlení.
Slyšitelné bublání vody v chladničce	<p>Jedná se o normální jev. Bublání vydává tekuté chladivo proudící trubkami chladicího systému.</p>

Likvidace vysloužilého spotřebiče

Vysloužilý spotřebič nesmí být zlikvidován spolu s běžným domovním odpadem.

Obalové materiály

Obalové materiály označené recyklačním symbolem jsou recyklovatelné. Vhodte obalové materiály do příslušného kontejneru.

Před likvidací vysloužilého spotřebiče

1. Vytáhněte zástrčku napájecího kabelu ze zásuvky.
2. Odřízněte napájecí kabel a zlikvidujte jej i se zástrčkou odpovídajícím způsobem.

Varování! Chladničky obsahují chladivo a izolační plyny. Chladivo i plyny musí být zlikvidovány profesionálně, neboť mohou způsobit poranění očí nebo požár. Dbejte na to, aby nedošlo k poškození chladicího okruhu spotřebiče.

	Správná likvidace tohoto spotřebiče
	<p>Spotřebič označený tímto symbolem nesmí být na území EU zlikvidován spolu s běžným domovním odpadem. Odevzdejte spotřebič v příslušné sběrně starých elektrických a elektronických spotřebičů. Zajistíte tak ekologickou likvidaci a recyklaci spotřebiče bez případných negativních vlivů na životní prostředí nebo lidské zdraví. Vysloužilý spotřebič lze vrátit prodejci, u kterého jste ho zakoupili, nebo využít sběrný systém. Zajistíte tak likvidaci šetrnou k životnímu prostředí.</p>

Abyste předešli kontaminaci potravin, dodržujte prosím následující pokyny:

- Příliš dlouho otevřená dvířka mohou způsobit výrazné zvýšení teploty uvnitř spotřebiče.
- Pravidelně čistěte povrchy, které mohou přijít do styku s potravinami, a přístupnou část odtokového systému.
- Skladujte syrové maso a ryby v chladicím prostoru ve vhodných kontejnerech, aby tyto potraviny nepřišly do styku s jinými potravinami.
- Boxy pro mražené potraviny označené dvěma hvězdičkami jsou vhodné pro skladování předmražených potravin, skladování nebo výrobu zmrzliny a výrobu kostek ledu.
- Boxy s jednou, dvěma a třemi hvězdičkami nejsou vhodné ke zmrazování čerstvých potravin.

Pořadí	Způsob skladování	Cílová skladovací teplota v °C	Vhodné potraviny
1	Chladicí prostor	+2 ~ +8	Vejce, tepelně zpracované potraviny, balené potraviny, ovoce a zelenina, mléčné výrobky, koláče, nápoje a jiné potraviny nevhodné ke zmrazování.
2	Mrazicí box (****)*	≤ -18	Mořské plody (ryby, krevety, měkkýši), sladkovodní ryby, maso (doporučujeme skladovat maximálně 3 měsíce; čím delší doba skladování, tím horší chuť a nižší obsah živin). Box je vhodný pro mražení čerstvých potravin.
3	Mrazicí box ***	≤ -18	Mořské plody (ryby, krevety, měkkýši), sladkovodní ryby, maso (doporučujeme skladovat maximálně 3 měsíce; čím delší doba skladování, tím horší chuť a nižší obsah živin). Box není vhodný pro mražení čerstvých potravin.
4	Mrazicí box **	≤ -12	Mořské plody (ryby, krevety, měkkýši), sladkovodní ryby, maso (doporučujeme skladovat maximálně 2 měsíce; čím delší doba skladování, tím horší chuť a nižší obsah živin). Box není vhodný pro mražení čerstvých potravin.
5	Mrazicí box *	≤ -6	Mořské plody (ryby, krevety, měkkýši), sladkovodní ryby, maso (doporučujeme skladovat maximálně 1 měsíc; čím delší doba skladování, tím horší chuť a nižší obsah živin). Box není vhodný pro mražení čerstvých potravin.
6	Bez *	-6 ~ 0	Čerstvé vepřové, hovězí, ryby, drůbež, některé balené tepelně zpracované potraviny atd. (doporučujeme zkonsumovat tentýž den, případně skladovat maximálně 3 dny). Otevřené balení tepelně zpracovaných potravin (nevhodných do mrazicího prostoru).
7	Chladný prostor	-2 ~ +3	Čerstvé/mražené vepřové, hovězí, drůbež, sladkovodní ryby atd. (lze skladovat 7 dní při teplotě nižší než 0 °C; pokud tyto potraviny skladujete při teplotě vyšší než 0 °C, doporučujeme je zkonsumovat tentýž den, případně skladovat maximálně 2 dny). Mořské plody (lze skladovat 15 dní při teplotě nižší než 0 °C; nedoporučujeme tyto potraviny skladovat při teplotě vyšší než 0 °C).
8	Čerstvé potraviny	0 ~ +4	Čerstvé vepřové, hovězí, ryby, drůbež, tepelně zpracované potraviny atd. (doporučujeme zkonsumovat tentýž den, případně skladovat maximálně 3 dny).
9	Víno	+5 ~ +20	Červené víno, bílé víno, sekt, atd.

Poznámka: Skladujte potraviny ve vhodném prostoru spotřebiče a při vhodné skladovací teplotě.

- Pokud chladničku nebudete delší dobu používat, vypněte ji, odmrazte, vyčistěte, vysušte a nechte dvířka otevřená, předejdete tak tvorbě plísní uvnitř chladničky.

Čištění zásobníku na vodu (pro spotřebiče vybavené tímto zásobníkem):

- Pokud jste zásobník na vodu nepoužívali 48 hodin, je nutné jej vyčistit; pokud jste během 5 dní neodebrali žádnou vodu, je nutné propláchnout vodní systém připojený k přívodu vody.

VAROVÁNÍ! Potraviny je nutné před vložením do chladničky nejprve zabalit do igelitového sáčku. Tekutiny musí být uchovávány v lahvích nebo kontejnerech s víčkem, aby se předešlo znečištění spotřebiče.

Hisense

life reimagined

NÁVOD NA OBSLUHU

Pred používaním tohto spotrebiča si prosím dôkladne prečítajte tento návod na obsluhu a odložte ho pre jeho budúce využitie.

RS560N4AD1

Slovensky

Obsah

Bezpečnostné pokyny a varovania.....	2	Čistenie a starostlivosť	14
Inštalácia spotrebiča.....	8	Užitočné rady a tipy	16
Popis spotrebiča	11	Odstránenie možných problémov.....	17
Ovládací panel.....	12	Likvidácia opotrebovaného spotrebiča	19
Použitie spotrebiča	13		



Bezpečnostné pokyny a varovania

Pred inštaláciou a prvým použitím spotrebiča si pozorne prečítajte tento návod na obsluhu vrátane všetkých tipov a varovaní. Budete tak môcť spotrebič bezpečne a správne používať. Uistite sa, že sa všetky osoby, ktoré používajú spotrebič, dôkladne zoznámili so všetkými prevádzkovými aj bezpečnostnými pokynmi. Vyvarujete sa tak nechceným chybám a nehodám. Uložte tento návod na bezpečnom mieste. Ak spotrebič odovzdávate inej osobe, nezabudnite k nemu priložiť návod na obsluhu, aby do neho každý mohol v prípade potreby nahliadnuť počas celej doby životnosti spotrebiča a správne sa informoval o bezpečnom používaní spotrebiča.

Dodržiavajte upozornenia a pokyny uvedené v tomto návode na obsluhu aby nedošlo k zraneniu osôb a poškodeniu majetku.

Bezpečnosť detí a zraniteľných osôb

- Podľa noriem EN

Tento spotrebič môžu používať deti staršie ako 8 rokov a osoby so zníženými fyzickými, zmyslovými alebo duševnými schopnosťami alebo s nedostatočnými skúsenosťami a znalosťami, ak sa nachádzajú pod dozorom zodpovednej osoby alebo ak boli zoznamené s bezpečným a správnym použitím spotrebiča a chápu prípadné riziká s tým spojené. Deti sa nesmú hrať so spotrebičom. Deti nesmú vykonávať čistenie a údržbu spotrebiča bez dozoru. Deti vo veku od 3 do 8 rokov môžu vkladať potraviny do chladničky aj ich z nej vyberať.

- Podľa noriem IEC

Tento spotrebič môžu používať osoby (vrátane detí) so zníženými fyzickými, zmyslovými alebo duševnými schopnosťami alebo s nedostatočnými skúsenosťami a znalosťami, ak sa nachádzajú pod dozorom zodpovednej osoby alebo ak boli zoznamené

so správnym a bezpečným používaním spotrebiča.

Deti sa so spotrebičom nesmú hrať.

- Uchovávajte obalové materiály mimo dosahu detí, v opačnom prípade hrozí riziko udusenía.
- Ak sa chystáte zlikvidovať opotrebovaný spotrebič, vyťahnite zástrčku zo zásuvky, odrežte napájací kábel (tak blízko pri spotrebiči, ako je to len možné) a odstráňte dvierka. Deti hrajúce sa v blízkosti spotrebiča neutrpia úraz elektrickým prúdom a nebudú sa môcť v spotrebiči zatvoriť.
- Ak týmto spotrebičom vybaveným magnetickým tesnením nahradzujete starší spotrebič s pružinovou zámkou (západkou) na dvierkach alebo veku, nezabudnite pred odovzdaním spotrebiča na likvidáciu túto zámku znefunkčniť. Zneškodníte tak smrteľnú pascu, ktorá by mohla mať pre deti fatálne následky.



Všeobecná bezpečnosť

- **VAROVANIE** — Tento spotrebič je určený na použitie v domácnosti a podobnom prostredí, napr.
 - v kuchyniach pre zamestnancov v obchodoch, kanceláriách a inom pracovnom prostredí;
 - na farmách a pre klientov hotelov, motelov a iných typov ubytovania;
 - v ubytovacích zariadeniach s výdajom raňajok;
 - pre catering a podobné nekomerčné účely.
- **VAROVANIE** — Neskladujte v spotrebiči výbušniny, ako sú spreje obsahujúce horľavý plyn.
- **VAROVANIE** — Poškodený napájací kábel môže z bezpečnostných dôvodov vymeniť len výrobca, jeho servisný technik alebo iná podobne kvalifikovaná osoba.
- **VAROVANIE** — Dbajte na to, aby nedošlo k upchatiu ventilačných otvorov v kryte spotrebiča alebo v skrini, do ktorej je spotrebič zabudovaný.
- **VAROVANIE** — Na urýchlenie procesu odmrázovania spotrebiča nepoužívajte mechanické náradie ani iné predmety, ktoré neboli odporúčané výrobcom.
- **VAROVANIE** — Dbajte na to, aby ste nepoškodili chladiaci okruh.
- **VAROVANIE** — V chladiacom priestore spotrebiča nepoužívajte iné elektrospotrebiče, ak neboli odporúčané výrobcom.

- VAROVANIE — Chladivo a izolačný plyn sú horľavé. Likvidáciu opotrebovaného spotrebiča môže vykonať len autorizované stredisko na likvidáciu odpadov. Nevystavujte spotrebič ohňu.
- VAROVANIE — Pri inštalácii spotrebiča sa uistite, že nedošlo k pricvaknutiu alebo poškodeniu napájacieho kábla.
- VAROVANIE — Neumiestňujte do blízkosti zadnej steny spotrebiča viacnásobné zásuvky alebo prenosné napájacie zdroje.



Varovný symbol upozorňuje na to, že chladiace a izolačné plyny sú horľavé.

Varovanie: Nebezpečenstvo požiaru / horľavé materiály

Výmena osvetlenia

- VAROVANIE—Výmenu osvetlenia nesmie vykonávať užívateľ! Ak dôjde k poškodeniu osvetlenia, kontaktujte zákaznícky servis. Toto varovanie platí len pre chladničky vybavené osvetlením.

Chladivo

Chladivo izobután (R600a) obsiahnuté v chladiacom okruhu spotrebiča je prírodný plyn s vysokou úrovňou kompatibility so životným prostredím, jedná sa však o horľavinu. Dbajte na to, aby počas prepravy a inštalácie spotrebiča nedošlo k poškodeniu komponentov chladiaceho okruhu. Chladivo (R600a) je horľavé.

- VAROVANIE — Chladničky obsahujú chladivo a izolačné plyny. Chladivo aj plyny musia byť odborne zlikvidované, pretože by pri neodbornej likvidácii mohli spôsobiť poranenie očí alebo požiar. Pred likvidáciou spotrebiča sa uistite, že nedošlo k poškodeniu chladiaceho okruhu.

Ak by došlo k poškodeniu chladiaceho okruhu:

- Vyvarujte sa otvoreného ohňa a zdrojov vznietenia.
- Dôkladne vyvetrajte miestnosť, v ktorej sa spotrebič nachádza.

Je nebezpečné meniť špecifikácie spotrebiča alebo spotrebič akokoľvek upravovať.

Ľubovoľné poškodenie napájacieho kábla môže spôsobiť skrat, požiar a/alebo úraz elektrickým prúdom.



Elektrická bezpečnosť

1. Nepredlžujte napájací kábel spotrebiča.
2. Uistite sa, že nedošlo k pricvaknutiu alebo poškodeniu napájacieho kábla. Pricvaknutý, prelomený alebo inak poškodený napájací kábel sa môže prehriať a spôsobiť tak požiar.
3. Uistite sa, že zásuvka, ku ktorej je spotrebič pripojený, zostala aj po inštalácii spotrebiča dobre prístupná.
4. Neťahajte za napájací kábel.
5. Ak je zásuvka, ku ktorej chcete spotrebič pripojiť, uvoľnená, nezasúvajte do nej zástrčku napájacieho kábla. Hrozí riziko úrazu elektrickým prúdom alebo požiaru.
6. Nepoužívajte spotrebič bez krytu vnútorného osvetlenia.
7. Chladničku je možné pripojiť len k jednofázovému striedavému prúdu 220 ~ 240 V / 50 Hz. Ak kolísanie napätia v elektrickej sieti užívateľa prevyšuje uvedený rozsah, z bezpečnostných dôvodov by mal byť nainštalovaný automatický regulátor striedavého prúdu s výkonom viac ako 350 W. Chladnička musí byť pripojená k samostatnej zásuvke; nesmie zdieľať zásuvku s inými elektrospotrebičmi. Zástrčku spotrebiča je možné zasunúť len do správne uzemnenej zásuvky.

Denné použitie

- Neskladujte v spotrebiči horľavé plyny alebo tekutiny. Hrozí nebezpečenstvo výbuchu.
- V chladničke neuvádzajte do prevádzky žiadne elektrospotrebiče (napr. elektrické zmrzlinovače, mixéry atď.).
- Pri odpájaní chladničky od elektrickej siete vždy ťahajte za zástrčku, nikdy nie za kábel.
- Neumiestňujte horúce predmety do blízkosti plastových častí spotrebiča.

- Neumiestňujte potraviny priamo oproti výstupu vzduchu nachádzajúceho sa na zadnej stene spotrebiča.
- Skladujte vopred zabalené zmrazené potraviny v súlade s pokynmi výrobcu uvedenými na obale týchto potravín.
- Mali by ste striktné dodržiavať pokyny výrobcu tohto spotrebiča týkajúce sa skladovania potravín, vid' príslušnú kapitolu s týmito pokynmi.
- Neumiestňujte do mraziaceho priestoru spotrebiča sýtené alebo perlivé nápoje. Pri takýchto nápojoch dochádza k vzniku tlaku v plechovke. Môže dôjsť k výbuchu a následne k poškodeniu samotného spotrebiča.
- Zmrazené pokrmy môžu spôsobiť popálenie mrazom, ak je konzumujete ihneď po vybratí z mraziaceho priestoru.
- Neumiestňujte spotrebič na priame slnko.
- Horiace sviečky, lampy a iné predmety s otvoreným plameňom sa musia nachádzať v dostatočnej vzdialenosti od spotrebiča, aby nedošlo k vzplanutiu samotného spotrebiča.
- Spotrebič je určený na skladovanie potravín a/alebo nápojov v bežnej domácnosti, ako je uvedené v tomto návode na obsluhu. Spotrebič je ťažký. Pri manipulácii so spotrebičom buďte opatrní.
- Nevyberajte potraviny z mraziaceho priestoru ani sa ich nedotýkajte, ak máte vlhké/mokrú ruku. Mohlo by dôjsť k odretiu pokožky alebo jej popáleniu mrazom.
- Nikdy sa neopierajte o základňu spotrebiča, priehradky, dvierka atď., ani na ne nestúpajte.
- Rozmrazené pokrmy opäť nezmrazujte.
- Nekonzumujte nanuky ani kocky ľadu ihneď po vybratí z mraziaceho priestoru, pretože by mohlo dôjsť k popáleniu úst a pier mrazom.
- Neprepĺňajte priehradky na dvierkach a vo vnútornom priestore spotrebiča potravinami. V opačnom prípade by mohlo dôjsť k pádu potravín a s tým spojenému zraneniu osôb alebo poškodeniu spotrebiča.

Pozor!

Starostlivosť a čistenie

- Pred pristúpením k údržbe najskôr vypnite spotrebič a vyťahnite zástrčku zo zásuvky.

- Na čistenie spotrebiča nepoužívajte kovové predmety, parné čističe, éterické oleje, organické rozpúšťadlá ani abrazívne čistiace prostriedky.
- Na odstránenie námrazy zo spotrebiča nepoužívajte ostré predmety. Použite len plastovú škrabku.

Dôležité inštalačné pokyny!

- Pri pripájaní spotrebiča k elektrickej sieti postupujte opatrne a riaďte sa pokynmi uvedenými v tomto návode.
- Vybaľte spotrebič a skontrolujte, či nedošlo k jeho poškodeniu. Poškodený spotrebič nepripájajte k elektrickej sieti. Ihneď nahláste možné poškodeniu spotrebiča v mieste, kde ste spotrebič zakúpili. V takomto prípade si uschovajte obal spotrebiča.
- Po umiestnení spotrebiča Vám odporúčame vyčkať minimálne štyri hodiny, aby olej mohol natiecť späť do kompresora. Až potom môžete spotrebič pripojiť k elektrickej sieti.
- Okolo spotrebiča by malo dochádzať k dostatočnej cirkulácii vzduchu, v opačnom prípade hrozí prehriatie spotrebiča. Dostatočnú ventiláciu dosiahnete dodržaním pokynov na inštaláciu.
- Zadná stena spotrebiča by sa nemala nachádzať veľmi blízko steny. Časti spotrebiča, ktoré sa počas prevádzky zahrievajú (kompresor, kondenzátor) by sa nemali dotýkať steny, pretože by mohlo dôjsť k požiaru. Dodržiavajte pokyny na inštaláciu uvedené v tomto návode.
- Neumiestňujte spotrebič do blízkosti radiátorov alebo sporákov.
- Uistite sa, že sieťová zástrčka je dobre prístupná aj po inštalácii spotrebiča.

Servis

- Všetky opravy spotrebiča spojené s elektrinou môže vykonávať len kvalifikovaný elektrikár alebo iná kompetentná osoba.
- Opravu tohto spotrebiča môže vykonávať len autorizované servisné stredisko. Pri oprave môžu byť použité len originálne náhradné diely.
 - 1) Ak sa jedná o beznámrazový spotrebič.
 - 2) Ak spotrebič obsahuje mraziaci priestor.

Inštalácia spotrebiča

Pred prvým použitím spotrebiča si prečítajte nasledujúce pokyny.

Varovanie!

Spotrebič musí byť umiestnený na rovný, pevný povrch. Tento povrch musí pokrývať celú miestnosť, v ktorej sa spotrebič nachádza. Povrch musí byť dostatočne pevný, aby uniesol hmotnosť naplneného spotrebiča.

Kolieska, ktorými je spotrebič vybavený, by ste mali používať len pre pohyb vpred alebo vzad; nejedná sa o klasické kolieska, ktorými je možné pohybovať v ľubovoľnom smere. Pohybom chladničky do strany môžete poškodiť podlahy aj samotné kolieska.

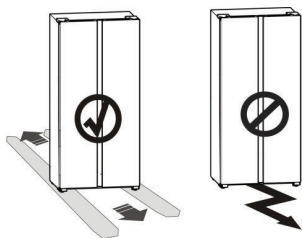

Ventilácia spotrebiča



Umiestnite spotrebič na rovný a stabilný povrch. Zaisťte dobrú ventiláciu.

Odporúčame Vám dodržať nasledujúce vzdialenosti:

- 50 - 70 mm medzi zadnou stranou spotrebiča a stenou
- 100 mm medzi hornou časťou spotrebiča a stropom
- 100 mm medzi bočnou stranou spotrebiča a stenou. Pred spotrebičom musí byť dostatok voľného priestoru, aby bolo možné otvoriť dverka, vid' nasledujúce nákresy.

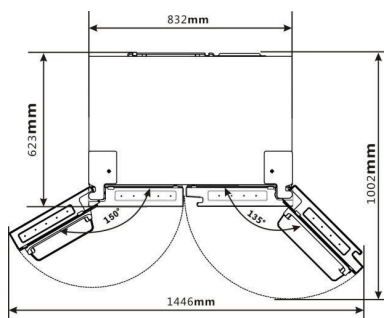
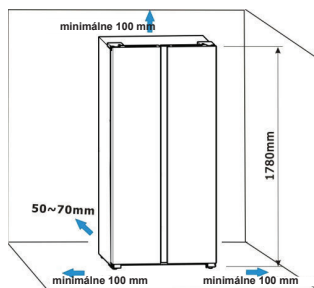

Poznámka:

- Tento spotrebič je určený na prevádzku v klimatickej triede N až ST, vid' tabuľku nižšie. Nemusi pracovať správne, ak ho dlhší čas ponecháte v prostredí s vyššou alebo nižšou teplotou, ako je uvedené v tabuľke.

Klimatická trieda	Okolité teplota
N	+16 °C do +32 °C
ST	+16 °C do +38 °C

- Spotrebič sa musí nachádzať na suchom mieste. Nesmie byť vystavený vysokej vlhkosti.
- Chráňte spotrebič pred priamym slnečným žiarením, dažďom alebo mrazom. Umiestnite spotrebič mimo dosahu tepelných zdrojov, ako sú pece, krby alebo radiátory.

Vyrovnanie spotrebiča

- Na správne vyrovnanie spotrebiča a zaistenie cirkulácie vzduchu slúži vyrovnávacie nožičky nachádzajúce sa v dolnej časti spotrebiča vpredu.

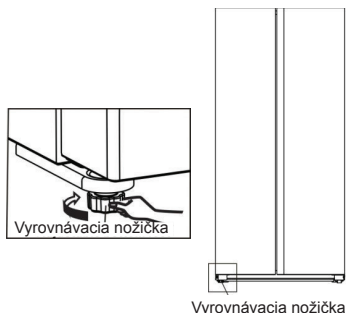

Demontáž dvierok

Ak sú prístupové dvere veľmi úzke, aby nimi chladnička prešla, môžete demontovať dvierka chladničky. Potom presuňte chladničku dverami bokom. Ak nie je nutné demontovať dvierka spotrebiča, prejdite na ďalšiu časť. V prípade nutnej demontáže dvierok sa riadte nižšie uvedenými pokynmi.

Varovanie!

Pred demontážou dvierok je nutné spotrebič odpojiť od elektrickej siete.

Potrebné náradie (nie je súčasťou balenia):

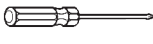
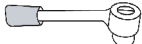
	
Križový skrutkovač	Kľúč (8 mm)

Vybratie dvierok

Niektoré modely sa môžu mierne líšiť od obrázkov v tomto návode. Ak niektoré vyobrazené časti nemôžete na svojom spotrebiči nájsť, ignorujte príslušný popis. Postup demontáže dvierok chladniaceho priestoru je podobný ako pri dvierkach mraziaceho priestoru. Nižšie uvedené pokyny sa týkajú len demontáže dvierok mraziaceho priestoru, a to okrem kroku 2. Ak chcete odstrániť dvierka chladniaceho priestoru, postupujte podľa nižšie uvedených pokynov.

1. Pri zatvorených dvierkach vyskrutkujte skrutky pomocou križového skrutkovača a opatrne zložte kryt horného závesu. Svorky pod krytom závesu sú stále pripojené.

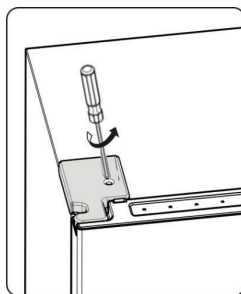

2. Odpojte svorky, úplne otvorte dvierka a zložte kryt horného závesu. Potom dvierka zatvorte.

- Pri demontáži dvierok chladniaceho priestoru je nutné odstrániť aj snímač teploty, ktorý je v kryte horného závesu.
- Jednou rukou uchopte jednu stranu svorky, stlačte plastové háčiky a zároveň vytiahnite druhú stranu von. Rozpojením bez stlačenia plastových háčikov dôjde k poškodeniu svorky.

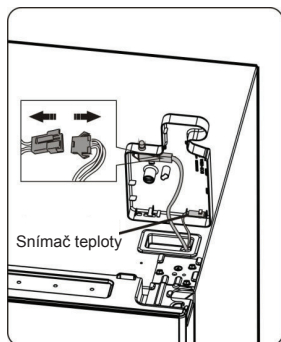
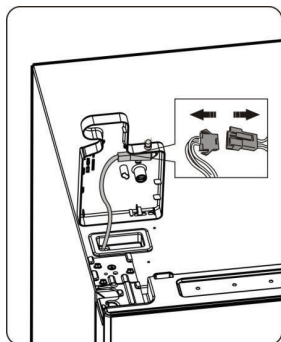

3. Pomocou kľúča (8 mm) vyskrutkujte 3 skrutky horného závesu. Potom zložte horný záves.

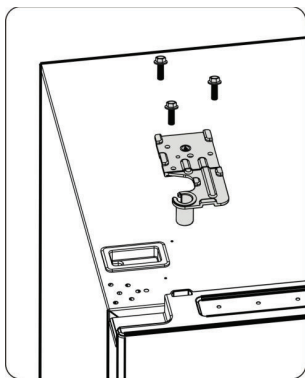

4. Pootvorte dvierka mraziaceho priestoru, nadvihnite ich obidvomi rukami a zložte. Pri demontáži dvierok buďte opatrní.

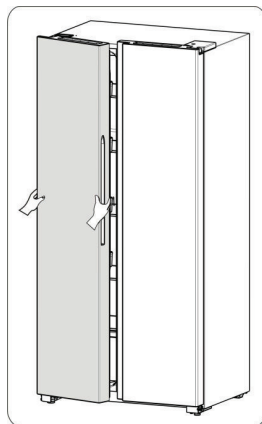

5. Vyberte zo spotrebiča všetky police a boxy. Nakloňte spotrebič dozadu a pomocou kľúča vyskrutkujte skrutky dolného závesu. Potom zložte dolný záves.

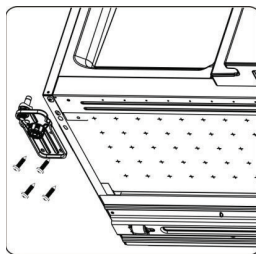

Naložení dvierok

Pri nakladaní dvierok postupujte podľa vyššie uvedených pokynov, ale v opačnom poradí.

Popis spotrebiča

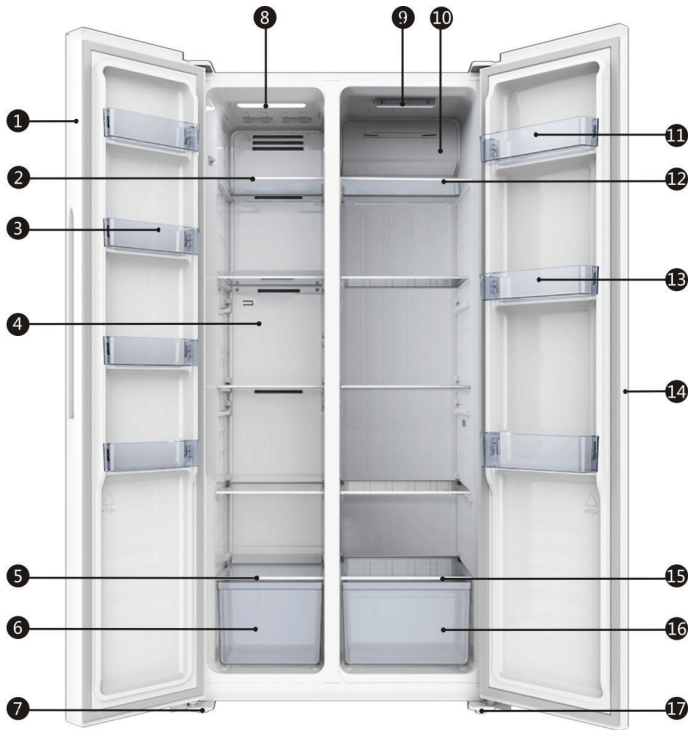

- | | |
|---|--|
| ❶ Dvierka mraziaceho priestoru | ❾ Ovládací panel a LED osvetlenie |
| ❷ Sklenená polica v mraziacom priestore | ❿ Kanálik na prúdenie vzduchu |
| ❸ Priehradka vo dvierkach | ⓫ Horná priehradka vo dvierkach |
| ❹ Kanálik na prúdenie vzduchu | ⓬ Sklenená polica v chladiacom priestore |
| ❺ Kryt mraziaceho boxu | ⓭ Priehradka vo dvierkach |
| ❻ Mraziaci box | ⓮ Dvierka chladiaceho priestoru |
| ❼ Ľavá vyrovnávací nožička | ⓯ Kryt priehradky na ovocie a zeleninu |
| ❽ LED osvetlenie mraziaceho priestoru | ⓰ Priehradka na ovocie a zeleninu |
| | ⓱ Pravá vyrovnávací nožička |

Poznámky:

- Vzhľadom k neustálym úpravám našich výrobkov sa Vaša chladnička môže mierne líšiť od chladničky vyobrazenej v tomto návode na obsluhu, jej funkcie a spôsob použitia však zostávajú rovnaké.
- Ak chcete dosiahnuť najlepšiu energetickú účinnosť spotrebiča, umiestnite všetky police, zásuvky a koše tak, ako je znázornené na obrázku vyššie.

Ovládací panel

Používajte spotrebič v súlade s nasledujúcimi pokynmi. Spotrebič disponuje funkciami vyobrazenými nižšie.



Nastavenie teploty

Odporúčame Vám nastaviť pri prvom zapnutí spotrebiča teplotu v chladiacom priestore na 4 °C a v mraziacom priestore na -18 °C. Ak chcete teplotu zmeniť, postupujte podľa nižšie uvedených pokynov.

Upozornenie! Nastavená teplota je priemerná teplota v celej chladničke. Teplota v každej časti sa môže líšiť od hodnoty teploty zobrazovanej na ovládacom paneli, a to v závislosti od toho, koľko potravín a kam vkladáte.

1. Chladiaci priestor (🌡️)

Stlačením tlačidla „Chladiaci priestor“ nastavíte teplotu v chladiacom priestore v rozsahu od 2 do 6 °C. Na ovládacom paneli sa zobrazí príslušná hodnota v nasledujúcom poradí.

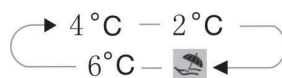

2. Mraziaci priestor (🌡️)

Stlačením tlačidla „Mraziaci priestor“ nastavíte teplotu v mraziacom priestore v rozsahu od -16 do -22 °C. Na ovládacom paneli sa zobrazí príslušná hodnota v nasledujúcom poradí.

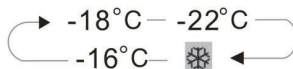

3. Režim dovolenka (🌀)

Ak opúšťate domov na dlhší čas, môžete aktivovať túto funkciu.

Dôležité! V tomto režime nie je možné skladovať v chladiacom priestore žiadne potraviny.

Supermrázenie (❄️)

Funkcia supermrázenia slúži na rýchle zníženie teploty v mraziacom priestore a rýchlejšie zmrazenie vložených potravín. Vďaka tomu dôjde k zachovaniu vitamínov a živín obsiahnutých v čerstvých potravinách.

Potraviny tak zostanú dlhšie čerstvé.

- Funkciu supermrazenia by ste mali aktivovať asi 24 hodín pred vložением maximálneho možného množstva potravín do mraziaceho priestoru.
- Funkcia supermrazenia sa automaticky deaktivuje po uplynutí 52 hodín. Spotrebič sa potom automaticky vráti k teplote nastavenej pred aktiváciou funkcie supermrazenia.

Použitie spotrebiča

V tejto kapitole sa dozviete, ako používať väčšinu užitočných funkcií spotrebiča. Pred prvým použitím spotrebiča si pozorne prečítajte tieto pokyny. Jednotlivé funkcie sa môžu v závislosti od konkrétneho modelu mierne líšiť.

Používanie chladiaceho priestoru

Chladiaci priestor slúži na skladovanie ovocia a zeleniny. Potraviny by ste mali pred vložением do chladničky poriadne zabaliť, predídete tak strate vlhkosti a zároveň zabránite prelinaniu vóni jednotlivých potravín.

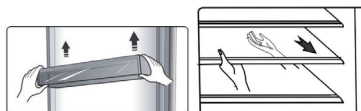

Poznámka: Všetky priehradky vo dverkách a sklenené police je možné vybrať a vyčistiť.

Ak chcete police vybrať, opatrne ich vysuňte dopredu a vyberte ich z vodítko. Pred naložením políc na miesto sa uistite, že sa za nimi nenachádzajú žiadne prekážky. Potom zasuňte police späť až na doraz.

Používanie mraziaceho priestoru

Mraziaci priestor slúži na skladovanie potravín, ktoré je nutné zmraziť, a to vrátane mäsa, rýb, zmrzliny a pod.

Upozornenie! Nikdy nezatvárajte dverka, ak sú police a/alebo boxy vysunuté. Mohlo by dôjsť k poškodeniu políc/boxov aj samotného spotrebiča.

Boxy

Boxy slúžia na skladovanie ovocia a zeleniny. Je možné ich vybrať a vyčistiť. Ak chcete box vybrať, otvorte dverka spotrebiča dokorán. Potom vytiahnite box, mierne nadvihnite jeho prednú časť a vyberte ho.

Sklenené police a priehradky vo dverkách

Sklenené police a priehradky vo dverkách sú vhodné na skladovanie vajíec, tekutín v plechovkách, nápojov vo fľašiach a balených potravín. Môžu byť umiestnené v rôznych výškach podľa Vašich potrieb. Nevkladajte však do priehradiek vo dverkách veľmi veľa potravín. Ak chcete zmeniť výšku priehradiek vo dverkách, najskôr z nich vyberte všetky potraviny.

Čistenie a starostlivosť

Z hygienických dôvodov by ste mali spotrebič (vrátane jeho vonkajšieho povrchu a vnútorného príslušenstva) pravidelne čistiť, a to minimálne každé dva mesiace.

Upozornenie!

Počas čistenia nesmie byť spotrebič pripojený k elektrickej sieti. Nebezpečenstvo úrazu elektrickým prúdom! Pred prístupom k čisteniu spotrebič vypnite a vyťahnite zástrčku napájacieho kábla zo zásuvky.

Čistenie vonkajšieho povrchu spotrebiča

Spotrebič by ste mali pravidelne čistiť, len tak si zachová dobrý vzhľad.

- Nastriekajte vodu na utierku. Nestriekajte vodu priamo na spotrebič. Zaisťte tak rovnomerné rozloženie vlhkosti na povrchu spotrebiča.
- Vyčistíte dverka, madlá a vonkajší povrch spotrebiča jemným čistiacim prostriedkom a potom spotrebič utrite mäkkou utierkou dosucha.

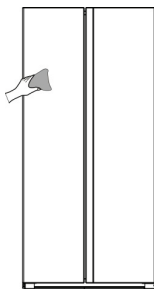

Upozornenie!

- Nepoužívajte ostré predmety, pretože by mohlo dôjsť k poškrabaniu povrchu spotrebiča.
- Na čistenie spotrebiča nepoužívajte riedidlo, čistiace prostriedky na automobily, éterické oleje, abrazívne prostriedky ani organické rozpúšťadlá, ako je benzén. Mohlo by dôjsť k poškodeniu povrchu spotrebiča a požiaru.

Čistenie vnútorného priestoru spotrebiča

Vnútorný priestor spotrebiča by ste mali pravidelne čistiť. Miernie znečistený vnútorný priestor sa čistí ľahšie. Na čistenie vnútorného priestoru použite utierku namočenú v roztoku vody a jedlej sódy. Potom všetko utrite utierkou alebo špongiou namočenými v teplej vode. Utrite všetko úplne dosucha, až potom do spotrebiča umiestnite police a boxy. Starostlivo vysušte povrch spotrebiča a vyberateľné časti.

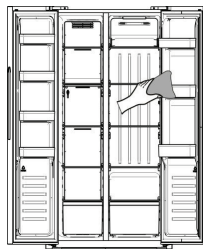

Aj keď sa tento spotrebič automaticky odmrazuje, môže dochádzať k tvorbe námrazy na vnútorných stenách mraziaceho priestoru, ak dverka mraziaceho priestoru otvárate často alebo na veľmi dlhý čas. Ak je vrstva námrazy veľmi hrubá, zvolte vhodnú dobu, kedy je v mraziacom priestore uskladnené len malé množstvo potravín, a spotrebič odmrazte. Postupujte nasledovne:

1. Vyberte potraviny a boxy, vyťahnite zástrčku napájacieho kábla zo zásuvky a nechajte dverka otvorené. Proces odmrazovania urýchlite dôkladným vetraním miestnosti.
2. Keď je odmrazovanie kompletne, vyčistíte mraziaci priestor podľa vyššie uvedeného popisu.
3. Medzery okolo kanálíka pre prúdenie vzduchu sa ťažko čistí utierkou. Na vyčistenie preto môžete použiť tlakový postrekovač. Najskôr do medzier nastriekajte slabý roztok jedlej sódy a potom opláchnite teplou vodou. Po vyčistení všetko utrite dosucha.

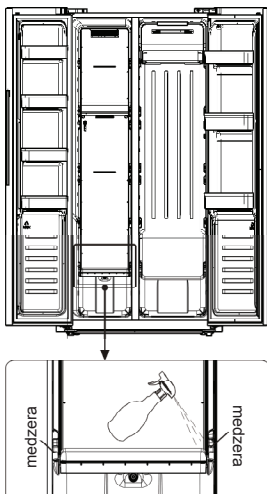

Upozornenie! Spotrebič môžete zapnúť len vtedy, keď je tesnenie dvierok úplne suché.

Výmena LED osvetlenia:

Varovanie: Výmenu LED osvetlenia nesmie vykonať užívateľ! Ak došlo k poškodeniu LED osvetlenia, kontaktujte zákaznícky servis. Pri výmene LED osvetlenia postupujte nasledovne:

1. Odpojte spotrebič od elektrickej siete.
2. Zložte kryt osvetlenia zatlačením hore a k sebe.
3. Jednou rukou držte kryt LED osvetlenia a druhou rukou zatlačte na západku konektora.
4. Vymeňte LED osvetlenie a zacvaknite ho na miesto.

Varovanie!

Na odstránenie námrazy v mraziacom priestore nepoužívajte ostré predmety. Nechajte mraziaci priestor dokonale vyschnúť. Až potom môžete spotrebič opäť pripojiť k elektrickej sieti a zapnúť.

Čistenie tesnenia dvierok

Dbajte na to, aby tesnenie dvierok bolo vždy čisté. Lepkavé potraviny a nápoje môžu spôsobiť prilepenie tesnenia k telu spotrebiča, čo vedie k poškodeniu tesnenia pri otvorení dvierok. Na čistenie tesnenia použite teplú vodu a šetrný čistiaci prostriedok. Po vyčistení nezabudnite tesnenie utrieť dosucha.

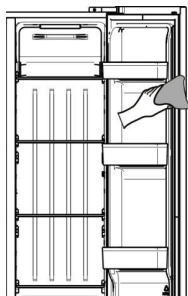

Užitočné rady a tipy

Tipy týkajúce sa úspory energie

Odporúčame Vám dodržiavať nasledujúce pokyny, znížite tak spotrebu elektrickej energie.

- Neotvárajte dvierka spotrebiča veľmi často alebo na veľmi dlhý čas, ušetríte tak energiu. Spotrebič sa nesmie nachádzať blízko tepelných zdrojov (priame slnečné žiarenie, elektrická rúra, varná doska atď.).
- Nenastavujte nižšiu teplotu, ako je nutné.
- Neskladujte v spotrebiči teplé pokrmy alebo vyparujúce sa tekutiny.
- Umiestnite spotrebič do dobre vetrateľnej miestnosti bez vlhkosti. Podrobnosti nájdete v kapitole o inštalácii spotrebiča v tomto návode.
- Na obrázkoch v tomto návode je znázornená správna kombinácia boxov, priehradiek a políc. Nemeňte túto kombináciu, pretože sa jedná o najefektívnejšie usporiadanie s najnižšou spotrebou energie.

Tipy pre skladovanie čerstvých potravín

- Do chladiaceho ani mraziaceho priestoru spotrebiča nekladajte horúce pokrmy. Teplota vo vnútornom priestore by výrazne stúpila a kompresor by začal intenzívnejšie pracovať, čo by viedlo k vyššej spotrebe energie.
- Potraviny musia byť zakryté alebo zabalené, čo platí zvlášť pre tie, ktoré majú výraznú arómu.
- Rozmiestnite potraviny tak, aby medzi nimi mohol voľne cirkulovať vzduch.

Tipy pre chladenie potravín

- Mäso (všetky druhy): Zabaľte do polyetylénu. Potraviny: Zabaľte a umiestnite na sklenenú policu nad boxom na ovocie a zeleninu. Vždy dodržiavajte odporúčanú dobu skladovania potravín a riadte sa dátumom trvanlivosti, ktorý uviedol výrobca.
- Tepelne upravené pokrmy, pokrmy studenej kuchyne atď.: Zakryte a umiestnite na ľubovoľnú policu.
- Ovocie a zelenina: Na skladovanie ovocia a zeleniny slúži špeciálny box.
- Maslo a syr: Zabaľte do vzduchotesnej alebo plastovej fólie.
- Fľaše s mliekom: Uzatvorte vekom a umiestnite do priehradky vo dvierkach spotrebiča.

Tipy pre mrazenie potravín

- Pri prvom použití spotrebiča alebo po dlhšej prevádzkovej pauze nechajte spotrebič pracovať minimálne 2 hodiny s vyšším nastavením. Až potom vložte potraviny do mraziaceho priestoru.
- Zabaľte pokrmy v malých porciách tak, aby sa rýchlo a kompletne zmrazili a potom bolo možné vybrať z mraziaceho priestoru len také množstvo potravín, aké skutočne potrebujete.
- Zabaľte potraviny do hliníkovej fólie alebo do polyetylénových vzduchotesných vreciek.
- Čerstvé, nezmrazené potraviny nesmú prísť do styku s už zmrazenými potravinami, aby nedochádzalo k zvyšovaniu teploty.
- Zmrzlina konzumovaná ihneď po jej vybratí z mraziaceho priestoru môže spôsobiť popálenie pokožky mrazom.
- Odporúčame Vám opatriť zabalené potraviny štítkom s popisom a dátumom. Budete tak mať prehľad o dĺžke skladovania.

Tipy pre skladovanie zmrazených potravín

- Uistite sa, že zmrazené potraviny boli správne skladované predajcom.
- Rozmrazené potraviny sa rýchlo kazia a nemali by byť opäť zmrazené. Neprekračujte dobu skladovania odporúčanú výrobcem potravín.

Vypnutie spotrebiča

Ak je nutné vypnúť spotrebič na dlhší čas, vykonajte nasledujúce kroky. Zabráňte tak tvorbe plesne v spotrebiči.

1. Vyberte všetky potraviny.
2. Vytiahnite zástrčku napájacieho kábla zo zásuvky.
3. Pozorne vyčistite a vysušte vnútorný priestor spotrebiča.
4. Nechajte všetky dvierka mierne pootvorené, aby mohol vzduch cirkulovať.

Odstránenie možných problémov

Ak sa vyskytne problém alebo máte pocit, že spotrebič nepracuje správne, najskôr skontrolujte spotrebič podľa pokynov uvedených v nasledujúcej tabuľke. Ak problém pretrváva, kontaktujte zákaznícky servis.

Varovanie! Nepokúšajte sa opravovať spotrebič sami. Ak problém pretrváva aj po skontrolovaní spotrebiča podľa nižšie uvedených pokynov, kontaktujte kvalifikovaného elektrikára, autorizovaný servis alebo obchod, v ktorom ste spotrebič zakúpili.

Varovanie! Výstražné upozornenie na možnosť uviaznutia dieťaťa v spotrebiči je obsiahnuté v návode na obsluhu dodávanému spolu so spotrebičom.

NEBEZPEČENSTVO: Riziko uviaznutia dieťaťa. Pred likvidáciou opotrebovaného spotrebiča postupujte nasledovne:

- Demontujte dvierka.
- Ponechajte police na mieste, aby sa deti nemohli ľahko dostať dovnútra.

Problém	Možná příčina a řešení
Spotrebič nepracuje správne	Skontrolujte, či je zástrčka napájacieho kábla správne zasunutá do zásuvky.
	Skontrolujte poistku alebo istič. Chybnú poistku vymeňte.
	Skúste nastaviť chladnejšiu teplotu vo vnútornom priestore spotrebiča.
	Spotrebič nemrazí počas procesu odmrázovania alebo krátko po zapnutí, a to z dôvodu ochrany kompresora. Tento jav je normálny.
Zápach vychádzajúci z vnútorného priestoru	Je nutné vyčistiť vnútorný priestor.
	Niektoré potraviny alebo obaly vydávajú zápach.

Problém	Možná příčina a řešení
Spotřebič vydává hluk	<p>Nižšie uvedené zvuky sú bežné:</p> <ul style="list-style-type: none"> ● Pracujúci kompresor vydáva hluk. ● Motor malého ventilátora v mraziacom alebo chladiacom priestore vydáva hluk zapríčinený pohybom vzduchu. ● Bublanie podobné variacej sa vode. ● Praskanie počas automatického odmrazovania. ● Cvaknutie pred rozbehnutím kompresora. ● Cvaknutie, keď zo spotrebiča vyberiete vodu. ● Zvuk pracujúceho motora, keď zo spotrebiča vyberiete ľad. <p>Iné neobvyklé zvuky vznikajú z nižšie uvedených dôvodov. Skontrolujte spotrebič a prípadne vykonajte nápravu: Spotrebič nie je vyvážený. Zadná časť spotrebiča sa dotýka steny. Fľaše alebo kontajnery spadli alebo sa voľne pohybujú.</p>
Motor neustále pracuje	<p>Občas budete počuť zvuk motora. Tento jav je normálny. Motor pracuje častejšie pri nasledujúcich okolnostiach:</p> <ul style="list-style-type: none"> ● Nastavili ste nižšiu teplotu, ako je nutné. ● Vložili ste do spotrebiča veľké množstvo teplých potravín naraz. ● Teplota v miestnosti, kde sa spotrebič nachádza, je veľmi vysoká. ● Otvárate dverka spotrebiča veľmi často alebo na dlhý čas. ● Po inštalácii spotrebiča alebo po jeho zapnutí po dlhom čase prevádzkovej pauzy.
Vrstva námrazy vo vnútornom priestore	<p>Skontrolujte, či nedošlo k zablokovaniu ventilačných otvorov potravinami a či sú potraviny rozmiestnené v spotrebiči tak, aby vzduch mohol voľne cirkulovať. Skontrolujte, či sú dverka úplne zatvorené. Odmrazte spotrebič podľa pokynov uvedených v kapitole o čistení a starostlivosti.</p>
Teplota vo vnútornom priestore je veľmi vysoká	<p>Otvárate dverka spotrebiča veľmi často alebo na dlhý čas; dverka zostali z nejakých dôvodov otvorené; okolo spotrebiča sa nenachádza dostatok voľného priestoru umožňujúceho cirkuláciu vzduchu.</p>
Teplota vo vnútornom priestore je veľmi nízka	<p>Nastavte vhodnejšiu teplotu podľa pokynov v kapitole „Ovládací panel“.</p>
Dverka je možné zatvoriť len ťažko	<p>Skontrolujte, či je spotrebič naklonený dozadu o 10 až 15 mm. Skontrolujte, či nejaký predmet nebráni zatvoreniu dveriek.</p>
Osvetlenie nefunguje	<ul style="list-style-type: none"> ● LED osvetlenie je poškodené. V tomto prípade kontaktujte kvalifikovaného elektrikára. ● Kontrolný systém vypol osvetlenie, pretože dverka spotrebiča boli veľmi dlho otvorené. Zatvorením a opätovným otvorením dveriek aktivujete osvetlenie.
Počuteľné bublanie vody v chladničke	<p>Jedná sa o normálny jav. Bublanie vydáva tekuté chladivo prúdiace rúrkami chladiaceho systému.</p>

Likvidácia opotrebovaného spotrebiča

Opotrebovaný spotrebič nesmie byť zlikvidovaný spolu s bežným domovým odpadom.

Obalové materiály

Obalové materiály označené recyklačným symbolom sú recyklovateľné. Vhodte obalové materiály do príslušného kontajnera.

Pred likvidáciou opotrebovaného spotrebiča

1. Vytiahnite zástrčku napájacieho kábla zo zásuvky.

2. Odrežte napájací kábel a zlikvidujte ho aj so zástrčkou zodpovedajúcim spôsobom.

Varovanie! Chladničky obsahujú chladivo a izolačné plyny. Chladivo aj plyny musia byť zlikvidované profesionálne, pretože môžu spôsobiť poranenie očí alebo požiar. Dbajte na to, aby nedošlo k poškodeniu chladiaceho okruhu spotrebiča.

	Správna likvidácia tohto spotrebiča
	<p>Spotrebič označený týmto symbolom nesmie byť na území EÚ zlikvidovaný spolu s bežným domovým odpadom. Odovzdajte spotrebič v príslušnej zberni opotrebovaných elektrických a elektronických spotrebičov. Zaisťte tak ekologickú likvidáciu a recykláciu spotrebiča bez prípadných negatívnych vplyvov na životné prostredie alebo ľudské zdravie. Opotrebovaný spotrebič je možné vrátiť predajcovi, u ktorého ste ho kúpili, alebo využiť zberný systém. Zaisťte tak likvidáciu šetrnú k životnému prostrediu.</p>

Aby ste predišli kontaminácii potravín, dodržiavajte prosím nasledujúce pokyny:

- Veľmi dlho otvorené dverka môžu spôsobiť výrazné zvýšenie teploty v spotrebiči.
- Pravidelne čistíte povrchy, ktoré môžu prísť do styku s potravinami, a prístupnú časť odtokového systému.
- Skladujte surové mäso a ryby v chladiacom priestore vo vhodných nádobách, aby tieto potraviny neprišli do styku s inými potravinami.
- Boxy na mrazené potraviny označené dvomi hviezdčkami sú vhodné na skladovanie predmrazených potravín, skladovanie alebo výrobu zmrzliny a výrobu kociek ľadu.
- Boxy s jednou, dvomi a tromi hviezdčkami nie sú vhodné na zmrazovanie čerstvých potravín.

Poradie	Spôsob skladovania	Cieľová skladovacia teplota v °C	Vhodné potraviny
1	Chladiaci priestor	+2 ~ +8	Vajce, tepelne spracované potraviny, balené potraviny, ovocie a zelenina, mliečne výrobky, koláče, nápoje a iné potraviny nevhodné na zmrazovanie.
2	Mraziaci box (****)*	≤ -18	Morské plody (ryby, krevety, mäkkýše), sladkovodné ryby, mäso (odporúčame skladovať maximálne 3 mesiace; čím dlhší čas skladovania, tým horšia chuť a nižší obsah živín). Box je vhodný na mrazenie čerstvých potravín.
3	Mraziaci box ***	≤ -18	Morské plody (ryby, krevety, mäkkýše), sladkovodné ryby, mäso (odporúčame skladovať maximálne 3 mesiace; čím dlhší čas skladovania, tým horšia chuť a nižší obsah živín). Box je vhodný na mrazenie čerstvých potravín.
4	Mraziaci box **	≤ -12	Morské plody (ryby, krevety, mäkkýše), sladkovodné ryby, mäso (odporúčame skladovať maximálne 2 mesiace; čím dlhší čas skladovania, tým horšia chuť a nižší obsah živín). Box je vhodný na mrazenie čerstvých potravín.
5	Mraziaci box *	≤ -6	Morské plody (ryby, krevety, mäkkýše), sladkovodné ryby, mäso (odporúčame skladovať maximálne mesiac; čím dlhší čas skladovania, tým horšia chuť a nižší obsah živín). Box je vhodný na mrazenie čerstvých potravín.
6	Bez *	-6 ~ 0	Čerstvé bravčové, hovädzie, ryby, hydina, niektoré balené tepelne spracované potraviny atď. (odporúčame skonzumovať ten istý deň, prípadne skladovať maximálne 3 dni). Otvorené balenie tepelne spracovaných potravín (nevhodných do mraziaceho priestoru).
7	Chladný priestor	-2 ~ +3	Čerstvé/mrazené bravčové, hovädzie, hydina, sladkovodné ryby atď. (je možné skladovať 7 dní pri teplote nižšej ako 0 °C; ak tieto potraviny skladujete pri teplote vyššej ako 0 °C, odporúčame ich skonzumovať ten istý deň, prípadne skladovať maximálne 2 dni). Morské plody (je možné skladovať 15 dní pri teplote nižšej ako 0 °C; neodporúčame tieto potraviny skladovať pri teplote vyššej ako 0 °C).
8	Čerstvé potraviny	0 ~ +4	Čerstvé bravčové, hovädzie, ryby, hydina, tepelne spracované potraviny atď. (odporúčame skonzumovať ten istý deň, prípadne skladovať maximálne 3 dni).
9	Víno	+5 ~ +20	Červené víno, biele víno, sekt, atď.

Poznámka: Skladujte potraviny vo vhodnom priestore spotrebiča a pri vhodnej skladovacej teplote.

- Ak chladničku nebudete dlhší čas používať, vypnite ju, odmrazte, vyčistite, vysušte a nechajte dvierka otvorené, predídete tak tvorbe plesní v chladničke.

Čistenie zásobníka na vodu (pre spotrebiče vybavené týmto zásobníkom):

- Ak ste zásobník na vodu nepoužívali 48 hodín, je nutné ho vyčistiť; ak ste počas 5 dní neodobrali žiadnu vodu, je nutné prepláchnuť vodný systém pripojený k prívodu vody.

VAROVANIE! Potraviny je nutné pred vloženíím do chladničky najskôr zabaliť do igelitového vrečka. Tekutiny musia byť uchovávané vo fľašiach alebo nádobách s viečkom, aby sa predišlo znečisteniu spotrebiča.

Hisense
life reimagined

4131652-B