

Steba®

GERMANY

IK 60E

Indukční varná deska
Indukčný varný panel
Płyta indukcyjna
Indukciós főzőlap
Indukcijska kuhalna plošča



CZ

SK

PL

H

SI

Návod k obsluze
Návod na obsluhu
Instrukcja obsługi
Használati útmutató
Navodila za uporabo

Sklokeramická varná deska



Ovládací pole

Ovládací pole

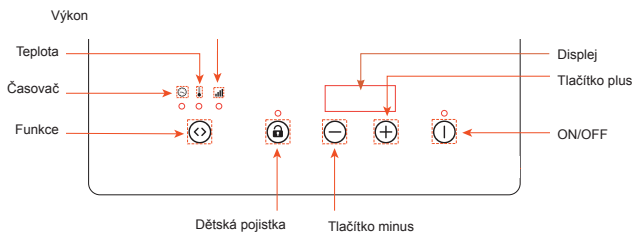



Všeobecné

Tento spotřebič je určený pro soukromé použití a nesmí se využívat ke komerčním účelům. Přečtěte si prosím pozorně návod k použití a odložte si jej na bezpečném místě. Pokud předáte spotřebič další osobě, předejte jí také návod k použití.

Používejte spotřebič pouze podle popisu v návodu a dbejte na bezpečnostní informace. Výrobce nenese žádnou odpovědnost za poškození způsobená nedodržením návodu k použití.



Upozornění

- Nepřipojujte spotřebič mokřýma rukama.
- Nepřipojujte k zásuvce, ke které je připojených více spotřebičů.
- Nepoužívejte spotřebič, pokud je poškozený přívodní kabel, nebo kde nepasuje zástrčka do zásuvky.
- Neupravujte díly ani sami přístroj neopravujte.
- Nepoužívejte přístroj v blízkosti ohně ani mokřých míst.
-  Tento spotřebič není určený pro použití osobami (včetně dětí) se sníženými fyzickými, sensorickými nebo mentálními schopnostmi, nebo bez dostatečných zkušeností a znalostí, dokud nejsou pod dohledem osoby odpovědné za jejich bezpečnost.
- Nedovolte dětem hrát si se spotřebičem a obaly.
- Spotřebič není určený k ovládání pomocí časovače nebo samostatného dálkového systému.
- Nestavte na nestabilní místa.
- Nepřenášejte spotřebič, pokud je na něm nádoba.
- Neohřívejte prázdné nádobí.
- Nedávejte kovové předměty jako jsou nože, vidličky, lžíce, pokličky a hliníková fólie na plotnu.
- Kolem spotřebiče nechte dostatečný volný prostor. Ponechte volný prostor zepředu a na stranách spotřebiče.
- Nikdy nepoužívejte spotřebič na koberci ani obrusu (vinyl) ani jiném povrchu choulostivém na teplo.

- Nedávejte papír mezi nádobu a plotnu. Papír se může spálit.
- Pokud praskne povrch varné desky, vypněte ji a ihned odneste do servisního střediska.
- Neblokujte větrací otvory.
-  Nedotýkejte se varné zóny krátce po dovaření, neboť plotna je stále velmi horká.
- Nedávejte do blízkosti spotřebiče přístroje choulostivé na magnet, jako je: rádio, televize, bankomatové karty a kazetové pásky.
- Přívodní kabel smí měnit pouze kvalifikovaný servisní technik.

Použití

Spotřebič je vybavený dotekovým panelem - všechny funkce se aktivují dotekem povrchu.



Připojte spotřebič k elektrické síti. Uslyšíte akustický signál a všechny LED a displej se na jednu sekundu rozsvítí. Nyní je spotřebič v pohotovostním režimu. Postavte vhodnou nádobu doprostřed varné zóny (min. průměr 12 cm). Pokud se jednou dotknete ON/OFF , LED kontrolka se rozsvítí a jedna LED se rozsvítí nad ON/OFF .



Upozornění!!! po 30 sekundách se spotřebič přepne zpět do pohotovostního režimu, pokud nezvolíte žádnou funkci pomocí tlačítka .

Režim Výkonu

Tato funkce je vhodná k vaření vody a polévek.

Postavte nádobu doprostřed varné zóny.

Stiskněte jednou ON/OFF  a po volbě funkce pomocí , rozsvítí se červená LED kontrolka pod Ohřevem a na displeji se zobrazí 1200. Ventilátor začne fungovat.

Pomocí tlačítek  nebo  můžete nastavit výkon v krocích 200 W. (200 Wattů – 2000 Wattů).

Během vaření lze výkon kdykoliv změnit.

Spotřebič je vybavený ochranou proti přehřátí. Pokud je nádoba příliš horká, spotřebič přestane fungovat, uslyšíte akustický signál a na displeji se zobrazí E02.

V takovém případě stiskněte ON/OFF  a nechte spotřebič vychladnout. Spotřebič bude poté fungovat bez problémů.







Pokud se na displeji zobrazí kód závady E0, použili jste nevhodnou nádobu pro indukční vaření. Zazní 9 akustických signálů a po cca 1 minutě se spotřebič přepne do pohotovostního režimu.

Režim Teploty

Tato funkce je vhodná k opékání masa a zeleniny.







Postavte nádobu doprostřed varné zóny.

Stiskněte jednou ON/OFF  a poté stiskněte 3-krát tlačítko funkce . Zobrazí se červená LED kontrolka pod symbolem teploty a 180. Ventilátor začne fungovat. Pomocí tlačítek  nebo  můžete nastavit teplotu v 20 stupňových krocích. Během vaření lze kdykoliv teplotu upravit. Vestavěný senzor udržuje nastavenou teplotu. Teplotu můžete nastavit od 60°C až po 240°C.



Pokud se na displeji zobrazí kód závady E0, použili jste nevhodnou nádobu pro indukční vaření. Zazní 9 akustických signálů a po cca 1 minutě se spotřebič přepne do pohotovostního režimu.

Časovač

Nejdříve musíte nastavit teplotu nebo výkon, podle dříve uvedeného postupu. Stiskněte tlačítko funkce , dokud neblíká červená LED kontrolka pod symbolem časovače . Displej zobrazí „0“. Nyní máte 5 sekund k nastavení časovače pomocí tlačítka  v krocích 5 minut. Čas můžete nastavit od 5 po 180 minut. Stisknutím tlačítka  zkrátíte čas o 5 minut. Pokud stisknete tlačítko  nebo  jednou, čas upravíte o 5 minut a uslyšíte akustický signál.

Pokud tlačítka ⊕ nebo ⊖ stisknete a podržíte na delší dobu, uslyšíte akustický signál a čas nastavíte rychleji.



Pokud chcete změnit čas během vaření, stiskněte tlačítko funkce ⊕, dokud nezačne blikat LED kontrolka časovače. Nyní máte cca 5 sekund k nastavení časovače.

Pokud použijete funkci teploty a časovače a chcete přejít do režimu výkonu, časovač se nezruší.

Pokud stisknete tlačítko ON/OFF ① během vaření, program se zruší a spotřebič se přepne do pohotovostního režimu.

Pokud uplyne nastavená doba, spotřebič se automaticky přepne do pohotovostního režimu.

Zbytkové teplot „H“

Pokud je varná zóna teplejší než 60°C, zobrazí se symbol „H“ na displeji a zhasne po ochlazení varné zóny. Pokud svítí kontrolka zbytkového tepla „H“, nedotýkejte se varné zóny. **Riziko popálení!!!** Všimněte si, že ventilátor uvnitř spotřebiče běží k ochlazení elektroniky.

Pro ochranu elektroniky bude ventilátor běžet i několik minut po vypnutí spotřebiče. Toto zabrání přehřátí a poškození spotřebiče. Spotřebič odpojte od elektrické sítě teprve až po vypnutí ventilátoru.

Dětský zámek

Stisknutím tlačítka

Čištění

Odpojte zástrčku a počkejte, dokud spotřebič nevychladne. Čistěte jej po každém použití.

- Nikdy neponořujte spotřebič do vody.
- Pokud používáte znečištěné nádoby, mohou se objevit skvrny.
- Nepoužívejte benzín, ředidlo, kartáče ani lešticí prášek k čištění varné desky.
- Utřete mycím prostředkem na nádobí a vlhkou utěrkou.
- Použijte vysavač k odstranění nečistot z větracích otvorů.
- Nikdy nelijte na spotřebič vodu (voda proniknutá dovnitř může způsobit závadu).

Likvidace:

Likvidace obalu:

Obalové materiály nevyhazujte. Odneste je do recyklačního střediska.



Krabice: Papír odneste na sběrné místo.
Plastové obalové materiály a fólie dejte do určených sběrných nádob.

Vestavba

Pokud budete spotřebič instalovat do pracovní desky, ujistěte se, zda nejsou blokovány otvory a je zajištěná ventilace spotřebiče. Dbejte montážních rozměrů podle obrázku.

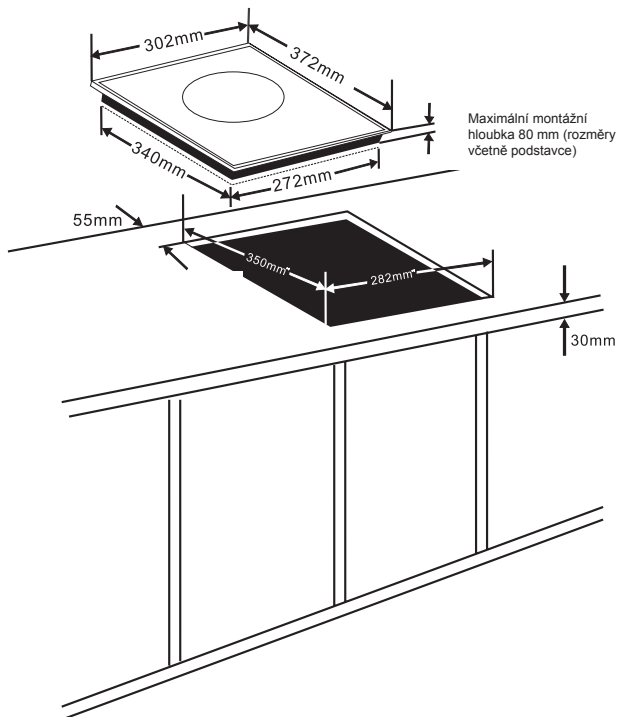

Záruční doba a podmínky

Záruka na tento spotřebič představuje 24 měsíců od data zakoupení. Tato záruka platí pouze tehdy, pokud je doložena dokladem o zakoupení. Záruka zahrnuje výměnu nebo opravu částí spotřebiče, které jsou se poškodí z důvodu poruch ve výrobě spotřebiče. Po uplynutí záruční doby bude spotřebič opraven za poplatek.

Výrobce neodpovídá za poškození nebo úrazy osob, zvlášť z důvodu nesprávného použití spotřebiče a nedodržení pokynů v návodu k použití.

Omezení

Všechna práva této záruky ztrácí platnost z naší strany, pokud byl spotřebič:

- používán neoprávněnou osobou
- nesprávně používán, skladován nebo přenášen.

Záruka se netýká poškození vnějšího vzhledu nebo jiných, které nebrání standardní obsluze.

Záruční a pozáruční servis zajišťuje JM servis s.r.o.

Zákaznické centrum Sezimovo Ústí

Adresa: Svěpomoc 682, 391 02 Sezimovo Ústí 2

Kontaktní osoba: Ivana Holubová

Email: i.holubova@jm-servis.cz

Tel: 381215260

Provozní doba zákaznického centra: Po-Pá 09:00-12:00, 13:00-17:00

Web: www.jm-servis.cz

Pozn. zákaznické centrum slouží pro osobní kontakt se zákazníky a jako prodejna náhradních dílů a příslušenství.

Oprávérenské centrum Planá nad Lužnicí

Adresa: Průmyslová 458, 391 11 Planá nad Lužnicí

Kontaktní osoba: Jaroslava Taranzová

Email: jaroslava.taranzova@jm-servis.cz

Tel: 381261831

Pozn. V oprávérenském centru jsou prováděny všeskeré opravy reklamací. Do centra jsou stahovány reklamace prostřednictvím přepravních služeb. Centrum vyřizuje telefonické dotazy zákazníků týkajících se reklamací. Oprávérenské centrum není určeno pro osobní kontakt se zákazníkem. Paní Taranzová slouží jako kontaktní osoba pro objednávky přeprav.

Informace pro uživatele k likvidaci elektrických a elektronických zařízení (domácnosti)



Tento symbol na produktech anebo v průvodních dokumentech znamená, že použité elektrické a elektronické výrobky nesmí být přidány do běžného komunálního odpadu.

Ke správné likvidaci, obnově a recyklaci doručte tyto výrobky na určená sběrná místa, kde budou přijata zdarma. Alternativně v některých zemích můžete vrátit své výrobky místnímu prodejci při koupi ekvivalentního nového produktu.

Správnou likvidací tohoto produktu pomůžete zachovat cenné přírodní zdroje a napomáháte prevenci potenciálních negativních dopadů na životní prostředí a lidské zdraví, což by mohly být důsledky nesprávné likvidace odpadů. Další podrobnosti si vyžádejte od místního úřadu nebo nejbližšího sběrného místa.

Při nesprávné likvidaci tohoto druhu odpadu mohou být v souladu s národními předpisy uděleny pokuty.

Pro podnikové uživatele v zemích Evropské unie

Chcete-li likvidovat elektrická a elektronická zařízení, vyžádejte si potřebné informace od svého prodejce nebo dodavatele.

Informace k likvidaci v ostatních zemích mimo Evropskou unii

Tento symbol je platný jen v Evropské unii.

Chcete-li tento výrobek zlikvidovat, vyžádejte si potřebné informace o správném způsobu likvidace od místních úřadů nebo od svého prodejce.

Sklokeramický varný panel



Ovládacie pole

Ovládacie pole

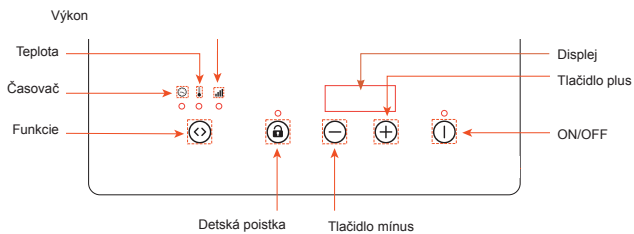

Všeobecné

Tento spotrebič je určený pre súkromné použitie a nesmie sa využívať na komerčné účely. Prečítajte si prosím pozorne návod na obsluhu a odložte si ho na bezpečnom mieste. Ak odovzdáte spotrebič ďalšej osobe, odovzdajte jej taktiež návod na obsluhu. Používajte spotrebič len podľa popisu v návode a dbajte na bezpečnostné informácie. Výrobca nenesie žiadnu zodpovednosť za poškodenia spôsobené nedodržaním návodu na obsluhu.



Upozornenie

- Nepripájajte spotrebič mokrými rukami.
- Nepripájajte k zásuvke, ku ktorej je pripojených viac spotrebičov.
- Nepoužívajte spotrebič, ak je poškodený napájací kábel, alebo kde nepasuje zástrčka do zásuvky.
- Neupravujte diely ani sami prístroj neopravujte.
- Nepoužívajte prístroj v blízkosti ohňa ani mokrých miest.
-  Tento spotrebič nie je určený pre použitie osobami (vrátane detí) so zníženými fyzickými, senzorickými alebo mentálnymi schopnosťami, alebo bez dostatočných skúseností a znalostí, ak nie sú pod dozorom osoby zodpovednej za ich bezpečnosť.
- Nedovoľte deťom hrať sa so spotrebičom a obalmi.
- Spotrebič nie je určený na ovládanie pomocou časovača alebo samostatného diaľkového systému.
- Nedávajte na nestabilné miesta.
- Neprenášajte spotrebič, ak je na ňom nádoba.
- Neohrievajte prázdny riad.
- Nedávajte kovové predmety ako sú nože, vidličky, lyžice, pokrievky a hliníková fólia na platňu.
- Okolo spotrebiča nechajte dostatočný voľný priestor. Ponechajte voľný priestor spredu a na bokoch spotrebiča.
- Nikdy nepoužívajte spotrebič na koberci ani obruse (vinyl) ani inom povrchu citlivom na teplo.

- Nedávajte papier medzi nádobu a platňu. Papier sa môže spáliť.
- Ak praskne povrch varného panela, vypnite ho a ihneď odneste do servisného strediska.
- Neblokujte vetracie otvory.
-  Nedotýkajte sa varnej zóny krátko po dovarení, pretože platňa je stále veľmi horúca.
- Nedávajte do blízkosti spotrebiča prístroje citlivé na magnet, ako je: rádio, TV, bankomatové karty a kazetové pásky.
- Napájací kábel môže meniť len kvalifikovaný servisný technik.

Použitie

Spotrebič je vybavený dotykovým panelom - všetky funkcie sa aktivujú dotykom povrchu.



Pripojte spotrebič k elektrickej sieti. Budete počuť akustický signál a všetky LED a displej sa na jednu sekundu rozsvietia. Teraz je spotrebič v pohotovostnom režime. Postavte vhodnú nádobu doprostred varnej zóny (min. priemer 12 cm). Ak sa raz dotknete ON/OFF , LED kontrolka sa rozsvieti a jedna LED sa rozsvieti nad ON/OFF .

Upozornenie!!! po 30 sekundách sa spotrebič prepne späť do pohotovostného režimu, ak nezvolíte žiadnu funkciu pomocou tlačidla .

Režim Výkonu

Táto funkcia je vhodná na varenie vody a polievok.

Postavte nádobu doprostred varnej zóny.

Stlačte raz ON/OFF  a po voľbe funkcie pomocou , sa rozsvieti červená LED kontrolka pod Ohrevom a na displeji sa zobrazí 1200. Ventilátor začne fungovať.

Pomocou tlačidiel  alebo  môžete nastaviť výkon v krokoch 200 W. (200 Wattov – 2000 Wattov).

Počas varenia je možné výkon kedykoľvek zmeniť.

Spotřebič je vybavený ochranou proti prehriatiu. Ak je nádoba veľmi horúca, spotřebič prestane fungovať, budete počuť akustický signál a na displeji sa zobrazí E02.

V takom prípade stlačte ON/OFF  a nechajte spotřebič vychladnúť. Spotřebič bude potom fungovať bez problémov.



Ak sa na displeji zobrazí kód poruchy E0, použili ste nevhodnú nádobu pre indukčné varenie. Zaznie 9 akustických signálov a po cca 1 minúte sa spotřebič prepne do pohotovostného režimu.



Režim Teploty

Táto funkcia je vhodná na opekanie mäsa a zeleniny.

Postavte nádobu doprostred varnej zóny.

Stlačte raz ON/OFF  a potom stlačte 3-krát tlačidlo funkcie







. Zobrazí sa červená LED kontrolka pod symbolom teploty a

180. Ventilátor začne fungovať. Pomocou tlačidiel  alebo  môžete nastaviť teplotu v 20 stupňových krokoch. Počas varenia je možné kedykoľvek teplotu upraviť. Zabudovaný senzor udržiava nastavenú teplotu. Teplotu môžete nastaviť od 60°C až po 240°C.



Ak sa na displeji zobrazí kód poruchy E0, použili ste nevhodnú nádobu pre indukčné varenie. Zaznie 9 akustických signálov a po cca 1 minúte sa spotřebič prepne do pohotovostného režimu.

Časovač

Najskôr musíte nastaviť teplotu alebo výkon, podľa skôr uvedeného postupu. Stlačte tlačidlo funkcie , kým neblíka červená LED kontrolka pod symbolom časovača . Displej zobrazí „0“. Teraz máte 5 sekúnd na nastavenie časovača pomocou tlačidla  v krokoch 5 minút. Čas môžete nastaviť od 5 po 180 minút. Stlačením tlačidla  skrátime čas o 5 minút. Ak stlačíte tlačidlo  alebo  raz, čas upravíte o 5 minút a budete počuť akustický signál.

Ak tlačidlá ⊕ alebo ⊖ stlačíte a podržíte na dlhší čas, budete počuť akustický signál a čas nastavíte rýchlejšie.



Ak chcete zmeniť čas počas varenia, stlačte tlačidlo funkcie ⊕, kým nezačne blikať LED kontrolka časovača. Teraz máte cca 5 sekúnd na nastavenie časovača. Ak použijete funkciu teploty a časovača a chcete prejsť do režimu výkonu, časovač sa nezruší. Ak stlačíte tlačidlo ON/OFF ⊕ počas varenia, program sa zruší a spotrebič sa prepne do pohotovostného režimu. Ak uplynie nastavený čas, spotrebič sa automaticky prepne do pohotovostného režimu.

Zostatkové teplot „H“

Ak je varná zóna teplejšia ako 60°C, zobrazí sa symbol „H“ na displeji a zhasne po ochladení varnej zóny. Ak svieti kontrolka zostatkového tepla „H“, nedotýkajte sa varnej zóny. **Riziko popálenia!!!**

Všimnite si, že ventilátor vo vnútri spotrebiča beží pre ochladenie elektroniky.

Pre ochranu elektroniky bude ventilátor bežať aj niekoľko minút po vypnutí spotrebiča. Toto zabráni prehriatiu a poškodeniu spotrebiča. Spotrebič odpojte od elektrickej siete až po vypnutí ventilátora.

Detská zámka

Stlačením tlačidla  aktivujete a deaktivujete funkciu detskej zámky.

Čistenie

Odpojte zástrčku a počkajte, kým spotrebič nevychladne. Čistite ho po každom použití.

- Nikdy neponárajte spotrebič do vody.
- Ak používate znečistený riad, môžu sa objaviť škvrny.
- Nepoužívajte benzín, riedilo, kefy ani leštiaci prášok na čistenie varného panela.
- Utrite čistiacim prostriedkom na riad a vlhkou utierkou.
- Použite vysávač na odstránenie nečistôt z vetracích otvorov.
- Nikdy nelejte na spotrebič vodu (voda preniknutá dovnútra môže spôsobiť poruchu).

Likvidácia:

Likvidácia obalu:

Obalové materiály nevyhadzujte. Odneste ich do recyklačného strediska.



PS



PP



PE

Krabica: Papier odneste na zberné miesto.
Plastové obalové materiály a fólie dajte do určených zberných nádob.

Zabudovanie

Ak budete spotrebič inštalovať do pracovnej dosky, uistite sa, či nie sú blokované otvory a je zaistené vetranie spotrebiča. Dbajte na montážne rozmery podľa obrázka.

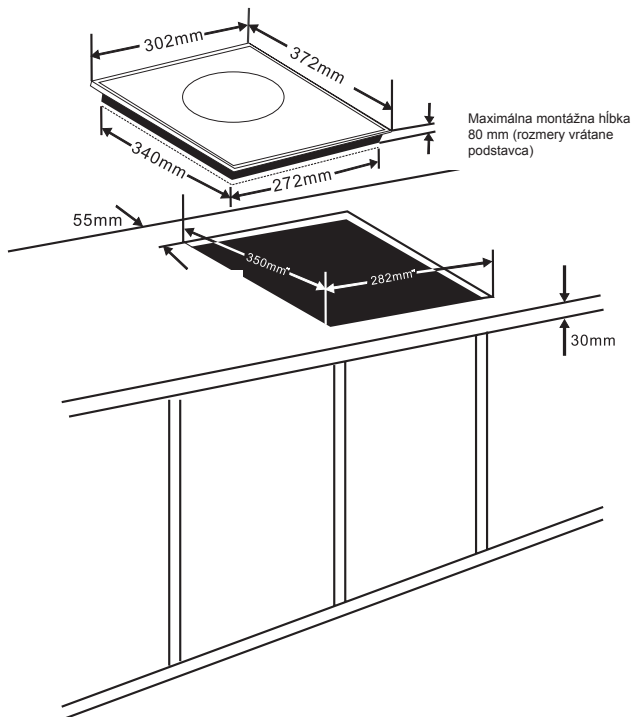

ZÁRUČNÉ PODMIENKY

Záruka na tento spotrebič predstavuje 24 mesiacov od dátumu zakúpenia. Nárok na záruku je možné uplatniť len po predložení originálu dokladu o zakúpení výrobku (paragón, faktúra) s typovým označením výrobku, dátumom predaja a čitateľnou pečiatkou predajcu. Záruka zahŕňa výmenu alebo opravu častí spotrebiča, ktoré sa poškodia z dôvodu porúch vo výrobe spotrebiča. Po uplynutí záručnej doby bude spotrebič opravený za poplatok. Výrobca nezodpovedá za poškodenia alebo úrazy osôb, zvierat z dôvodu nesprávneho použitia spotrebiča a nedodržania pokynov v návode na obsluhu. Výrobok je určený výhradne ako domáci spotrebič pre použitie v domácnosti. Zmluvná záruka je 6 mesiacov, ak je kupujúci podnikateľ - fyzická osoba a spotrebič kupuje pre podnikateľskú činnosť alebo komerčné využitie. Záruka sa znižuje podľa občianskeho zákonníka na 6 mesiacov pre: žiarovky, batérie, kremikové a halogénové trubice.

Záruka sa nevzťahuje na

- akékoľvek mechanické poškodenie výrobku alebo jeho časti
- na chyby spôsobené nevhodným zaobchádzaním alebo umiestnením.
- ak je zariadenie obsluhované v rozpore s návodom, prípadne zásahom neoprávnenej osoby.
- nesprávne používaný, skladovaný alebo prenášaný.
- na záruku 24 mesiacov sa nevzťahujú opravy, napríklad: výmena žiarovky, trubice, čistenie a odvápňovanie kávovarov, žehličiek, zvlhčovačov, atď. Tu bude účtované servisom za zmluvnú cenu.
- ak nebude pri kontrole zariadenia zistená žiadna porucha alebo nebudú splnené záručné podmienky, uhradí režijné náklady spojené s kontrolou alebo opravou výrobku kupujúci.
- zákazník stráca záruku pri používaní výrobkov na profesionálnej alebo inej zárobkovej činnosti v prevádzkach.
- porucha bola spôsobená vonkajšími a živelnými podmienkami (napr. poruchami v elektrickej sieti alebo bytovej inštalácii).
- záruka sa netýka poškodenia vonkajšieho vzhľadu alebo iných, ktoré nebránia štandardnej obsluhu.

Ak tovar pri uplatňovaní poruchy zo strany spotrebiteľa bude zasielaný poštou alebo prepravnou službou, musí byť zabalený v obale vhodnom pre prepravu tak, aby sa zabránilo poškodeniu výrobku.

Zodpovedný zástupca za servis pre SR

ČERTES SK, s.r.o.

Pažite č. 42

010 09 Žilina

tel./fax: +421 41 5680 171, 5680 173

mobil: +421 905 259213

+421 907 241912

Pracovná doba Po-Pia. 9:00 - 15:00

e-mail: certes.sk@gmail.com

certes@eslovakia.sk



Záručný list

Tento oddiel vyplňte prosím paličkovým písmom a priložte k výrobku.

Odosielateľ:

Priezvisko/meno:

Štát/PSČ/obec/ulica:

Telefónne číslo:

Číslo/označenie (tovaru) položky:

Dátum/miesto predaja:

Popis poruchy:

Dátum/podpis:

Záruka sa nevzťahuje.

Zašlite prosím neopravený výrobok za cenu poštovného späť.

Informujte ma, koľko budú predstavovať náklady. Opravte výrobok za úhradu.

Informácie o likvidácii opotrebovaného elektrického zariadenia (súkromné domácnosti)



Tento symbol na produktoch a/alebo na priložených dokumentoch znamená, že sa pri likvidácii nesmú elektrické a elektronické zariadenia miešať so všeobecným domácim odpadom.

V záujme správneho obhospodarovania, obnovy a recyklácie odveďte, prosím, tieto produkty na určené zberné miesta, kde budú prijaté bez poplatku. V niektorých krajinách je možné tieto produkty vrátiť priamo miestnemu maloobchodu v prípade, ak si objednáte podobný nový výrobok.

Správna likvidácia týchto produktov pomôže ušetriť hodnotné zdroje a zabrániť možným negatívnym vplyvom na ľudské zdravie a prostredie, ktoré môžu inak vzniknúť v dôsledku nesprávneho zaobchádzania s odpadom. Bližšie informácie o najbližšom zbernom mieste získate na miestnom úrade.

V prípade nesprávnej likvidácie odpadu môžu byť uplatnené pokuty v súlade s platnou legislatívou.

Pre právnické osoby v Európskej únii

Ak potrebujete zlikvidovať opotrebované elektrické a elektronické zariadenia, bližšie informácie získate od svojho miestneho predajcu alebo dodávateľa.

Informácie o likvidácii v krajinách mimo Európskej únie

Tento symbol je platný len v Európskej únii. Ak si želáte zlikvidovať toto zariadenie, obráťte sa na miestny úrad alebo predajcu a poinformujte sa o správnom spôsobe likvidácie tohto typu odpadu.

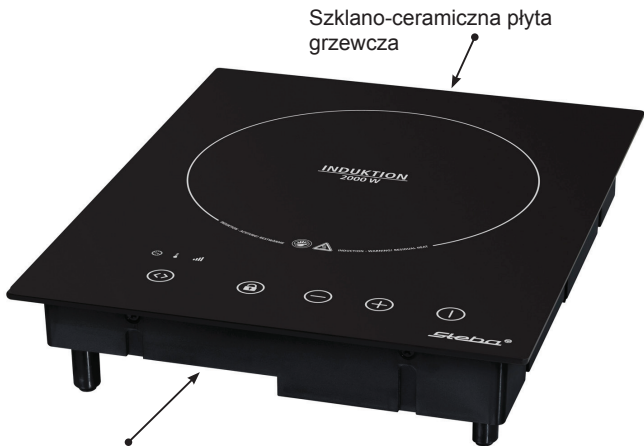

Szklano-ceramiczna płyta grzewcza

Pole sterowania

Pole sterowania

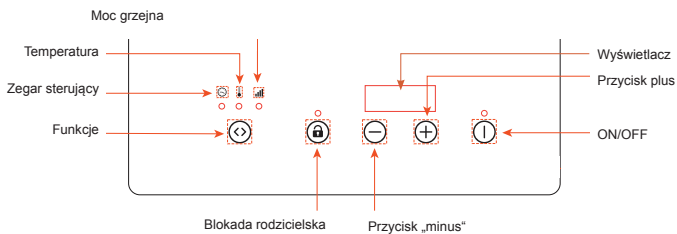

Wskazówki ogólne

Urządzenie przeznaczone jest wyłącznie do użytku domowego, użytkowanie w celach komercyjnych jest zabronione. Przed rozpoczęciem użytkowania urządzenia należy dokładnie przeczytać niniejszą instrukcję i zachować ją do późniejszego wglądu. W razie przekazania urządzenia innej osobie należy jej również przekazać instrukcję obsługi. Urządzenie należy użytkować tylko zgodnie ze wskazówkami zawartymi w instrukcji przestrzegając ostrzeżenia dotyczące bezpieczeństwa. Producent nie ponosi żadnej odpowiedzialności za uszkodzenie urządzenia powstałe w wyniku nieprzestrzegania instrukcji obsługi.

Ostrzeżenie



- Nie podłączać urządzenia mokrymi rękami.
- Nie podłączać urządzenia do gniazdka wspólnie z innymi urządzeniami.
- Nigdy nie użytkować urządzenia z uszkodzonym przewodem zasilającym lub jeżeli wtyczka przewodu zasilającego nie pasuje do gniazdka elektrycznego.
- W żadnym przypadku nie należy naprawiać urządzenia samodzielnie ani w żaden sposób go nie modyfikować.
- Nie stosować urządzenia w pobliżu ognia i w mokrych miejscach.
-  Niniejsze urządzenie nie jest przeznaczone do obsługi przez osoby (włącznie z dziećmi) o ograniczonych zdolnościach fizycznych, sensorycznych i umysłowych lub osoby bez odpowiedniego doświadczenia i wiedzy, chyba, że są one pod nadzorem osoby odpowiadającej za ich bezpieczeństwo.
- Należy dopilnować, aby dzieci nie bawiły się urządzeniem.
- Urządzenie nie jest przeznaczone do sterowania za pomocą timera lub samodzielnego systemu zdalnego sterowania.
- Nie umieszczać urządzenia na niestabilnych powierzchniach.
- Nie przenosić urządzenia, jeżeli znajdują się na nim naczynia.
- Nie podgrzewać pustych naczyń.
- Nie kłaść na płytę żadnych metalowych przedmiotów, takich jak noże, widelce, łyżeczki, pokrywki i folie aluminiowe.

- Zostawić odpowiednią ilość wolnego miejsca wokół urządzenia. Zostawić wolną przestrzeń z przodu i z boku urządzenia.
- Nigdy nie użytkować urządzenia na dywanie, obrusie lub innej powierzchni wrażliwej na ciepło.
- Nie wkładać papieru pomiędzy naczynia i płytę. Papier mógłby spłonąć.
- W razie pęknięcia powierzchni płyty indukcyjnej należy natychmiast wyłączyć urządzenie i przekazać je do serwisu.
- Nie blokować otworów wentylacyjnych.
-  Bezpośrednio po ugotowaniu pokarmu nie dotykać strefy grzewczej - jest ona bardzo gorąca.
- Nie umieszczać w pobliżu urządzenia przedmioty wrażliwe na magnes, takie jak: radio, TV, karty płatnicze lub taśmy kasetowe.
- Przewód zasilający może zostać wymieniony tylko przez technika serwisu.

Użytkowanie

Urządzenie wyposażone jest w panel dotykowy - wszystkie funkcje należy aktywować poprzez dotknięcie powierzchni panelu.

Podłączyć urządzenie do gniazdka elektrycznego. Zabrzmie sygnał dźwiękowy i przez jedną sekundę zaświecą się wszystkie lampki LED oraz wyświetlacz.





W tej chwili urządzenie znajduje się w trybie czuwania. Ustawić odpowiednie naczynie w środku strefy grzewczej (min. średnica 12 cm). Po jednorazowym dotknięciu ON/OFF , zaświeci się jedna dioda LED oraz jedna dioda nad ON/OFF .

Ostrzeżenie!!! Jeżeli za pomocą przycisku  nie zostanie wybrana żadna funkcja, urządzenie po upływie 30 sekund przełączy się z powrotem do trybu czuwania.

Tryb mocy grzejnej

Funkcja odpowiednia dla gotowania wody i zup.

Ustawić naczynie w środku strefy grzewczej

Jeszcze raz naciśnięć ON/OFF  i po wyborze funkcji za pomocą  zaświeci się czerwona dioda LED pod Podgrzewaniem i na wyświetlaczu pojawi się 1200. Uruchomiony zostanie wentylator. Za pomocą przycisków  lub  można ustawić moc grzejną po 200 W (zakres ustawienia 200 Watt – 2000 Watt).

W czasie gotowania można w dowolnej chwili zmienić ustawienie mocy grzejnej.

Urządzenie wyposażone jest w zabezpieczenie przed przegrzaniem. Jeżeli naczynie jest bardzo gorące, urządzenie przerwie pracę, zabrzmie sygnał dźwiękowy i na wyświetlaczu pojawi się E02.

W takim razie należy naciśnięć ON/OFF  i pozostawić urządzenie do wystygnięcia. Po wystygnięciu urządzenie będzie znów działać bez problemów.







Wyświetlenie kodu błędu E0 oznacza, że zostało zastosowane naczynie nieodpowiednie dla płyty indukcyjnej. Zabrzmie 9 sygnałów dźwiękowych i po upływie czasu ok. 1 minuty urządzenie przełączy się do trybu czuwania.

Tryb temperatury

Funkcja odpowiednia do pieczenia mięsa i warzyw.







Ustawić naczynie w środku strefy grzewczej.

Nacisnąć jednorazowo ON/OFF  a następnie trzykrotnie nacisnąć przycisk funkcji . Zaświeci się czerwona dioda LED pod symbolem temperatury i wyświetlona zostanie wartość 180. Uruchomiony zostanie wentylator. Za pomocą przycisków  lub  można ustawić temperaturę po 20 stopniach. Podczas gotowania można kiedykolwiek zmienić ustawienie temperatury. Wbudowany czujnik utrzymuje temperaturę na ustawionym poziomie. Możliwe jest ustawienie temperatury w zakresie od 60°C do 240°C.



Wyświetlenie kodu błędu E0 oznacza, że zostało zastosowane naczynie nieodpowiednie dla płyty indukcyjnej. Zabrzmi 9 sygnałów dźwiękowych i po upływie czasu ok. 1 minuty urządzenie przełączy się do trybu czuwania.

Zegar sterujący (timer)

Najpierw należy ustawić temperaturę i moc grzejną zgodnie z powyższymi instrukcjami. Nacisnąć i przytrzymać przycisk funkcji , , dopóki nie zacznie migać czerwona dioda LED pod symbolem zegara . Na wyświetlaczu pojawi się „0”. W tej chwili pozostało 5 sekund dla ustawienia zegara za pomocą przycisku . Ustawienia wprowadza się z dokładnością 5 minut. Zakres ustawień wynosi od 5 do 180 minut. Poprzez naciśnięcie przycisku  można skrócić czas o 5 minut. Poprzez jednorazowe naciśnięcie przycisku  lub  można modyfikować ustawienie czasu o 5 minut - zabrzmiał sygnał dźwiękowy.

W razie naciśnięcia i przytrzymania przycisków ⊕ lub ⊖ przez dłuższy czas zabrmi sygnał dźwiękowy i proces ustawiania czasu będzie szybszy.



Jeżeli znajdzie potrzeba zmiany czasu podczas gotowania, należy nacisnąć i przytrzymać przycisk funkcji ⊕, dopóki nie zacznie migać dioda LED zegara. W tej chwili pozostało 5 sekund dla ustawienia zegara. W razie zastosowania funkcji temperatury i zegara przejście do trybu mocy grzewczej nie powoduje anulowania zegara. W razie naciśnięcia przycisku ON/OFF ① w czasie gotowania dojdzie do anulowania programu i przełączenia do trybu czuwania. Po upływie ustawionego czasu urządzenie automatycznie przełączy się do trybu czuwania.

Ciepło resztkowe „H“

Jeżeli temperatura strefy grzewczej jest wyższa niż 60°C, na wyświetlaczu pojawi się symbol „H“, który zgaśnie po ochłodzeniu strefy grzewczej. W czasie świecenia wskaźnika ciepła resztkowego „H“ nie dotykać strefy grzewczej. **Ryzyko poparzenia!!!**

Proszę zauważyć, że wentylator w środku urządzenia pracuje w trybie stałym w celu chłodzenia elektroniki.

Wentylator będzie działał jeszcze przez kilka minut po wyłączeniu urządzenia w celu niedopuszczenia przegrzania i uszkodzenia urządzenia. Urządzenie można odłączyć od sieci elektrycznej dopiero po zatrzymaniu się wentylatora.

Blokada rodzicielska

Poprzez naciśnięcie przycisku  można aktywować i dezaktywować funkcję blokady rodzicielskiej.

Czyszczenie

Odłączyć urządzenie od gniazdka elektrycznego i poczekać, dopóki nie wystygnie. Urządzenie należy czyścić po każdorazowym użyciu.

- Nigdy nie zanurzać urządzenia w wodzie.
- Zanieczyszczone naczynia mogą powodować zaplamienie urządzenia.
- Do czyszczenia płyty indukcyjnej nie używać benzyny, rozcieńczalników, szczotki ani proszków do polerowania.
- Płytę należy wyczyścić za pomocą wilgotnej ściereczki i środka do naczyń.
- Do usunięcia kurzu z otworów wentylacyjnych należy użyć odkurzacza.
- Nigdy nie lać wody na urządzenie - woda przedostająca się do środka urządzenia może spowodować awarię.

Utylizacja:



PS



PP



PE

Utylizacja opakowania:

Materiałów opakowaniowych nie należy wyrzucać. Powinny zostać one przekazane do odzysku.

Pudło: Papier należy przekazać do punktu selektywnej zbiórki odpadów. Plastikowe materiały opakowaniowe należy wrzucić do odpowiednich pojemników na odpady plastikowe.

Wbudowanie

W razie instalacji urządzenie do blaty kuchennej należy upewnić się, że otwory wentylacyjne nie są blokowane i że jest zapewniona wentylacja urządzenia. Podczas instalacji należy dotrzymywać rozmiary montażowe zgodnie z rysunkiem.

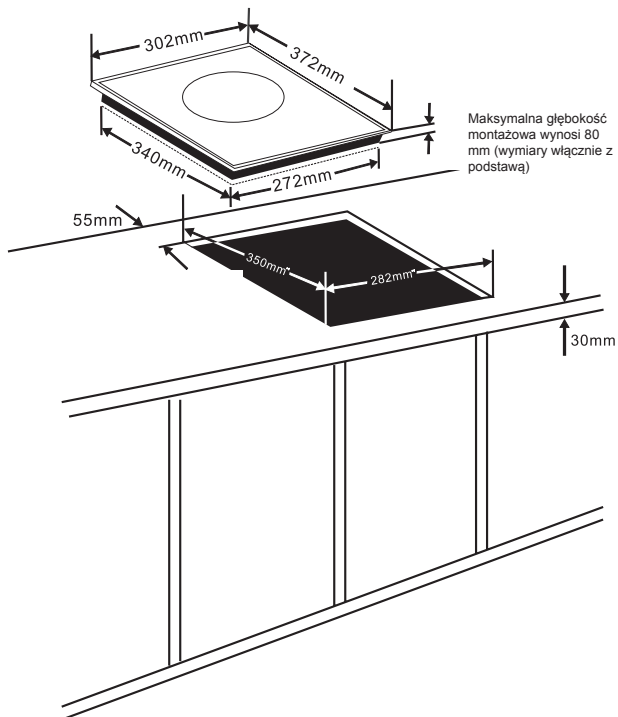

Warunki gwarancji

Producent udziela na produkt 24 miesięcznej gwarancji od daty zakupu. Gwarancja jest ważna tylko po przedłożeniu dowodu zakupu. Gwarancja obejmuje wymianę lub naprawę części urządzenia uszkodzone w wyniku wad produkcyjnych. Po upływie okresu gwarancji urządzenie zostanie naprawione odpłatnie. Producent nie ponosi żadnej odpowiedzialności za jakiegokolwiek obrażenia ciała u osób lub zwierząt, a także za szkody materialne spowodowane wskutek niewłaściwego użytkowania urządzenia lub/i niedotrzymania wskazówek podanych w instrukcji obsługi.

Ograniczenie odpowiedzialności

Wszelkie prawa wynikające z udzielonej gwarancji tracą swoją ważność w przypadku:

- Użytkowania urządzenia przez osobę nieuprawnioną
- Niewłaściwego użytkowania, przechowywania lub przenoszenia urządzenia.

Gwarancja nie obejmuje wyglądu zewnętrznego urządzenia lub innych cech niemających wpływu na standardową pracę urządzenia

Informacje dotyczące sposobu likwidacji zużytego sprzętu elektrycznego (dla gospodarstw domowych)



Powyższy symbol umieszczony na produktach lub w załączonych dokumentach oznacza, że nie wolno likwidować zużytego sprzętu elektrycznego i elektronicznego ze zwykłym odpadem komunalnym. W celu utylizacji należy odnieść tego typu odpad do punktu selektywnego zbioru, gdzie zostanie odebrany bez żadnych opłat. W niektórych państwach można zwrócić tego typu odpad bezpośrednio u sprzedawcy w momencie nabycia nowego produktu.

Prawidłowa likwidacja takich produktów zbytecznie nie obciąża środowiska naturalnego i nie ma negatywnego wpływu na ludzkie zdrowie. Szczegółowych informacji o najbliższym punkcie zbioru udzieli najbliższy urząd miejski.

W przypadku nieprawidłowej likwidacji odpadu właściciel może zostać obciążony karą grzywny zgodnie z obowiązującymi przepisami.

Dla osób prawnych w Unii Europejskiej

Bliższych informacji dotyczących likwidacji zużytego sprzętu elektrycznego i elektronicznego udzieli sprzedawca lub dystrybutor.

Informacje dotyczące likwidacji w państwach nie należących do Unii Europejskiej

Powyższy symbol obowiązuje wyłącznie w krajach Unii Europejskiej. Aby zlikwidować urządzenie, należy zwrócić się o pomoc do urzędu miejskiego lub dystrybutora w celu zasięgnięcia informacji o prawidłowym sposobie likwidacji tego typu odpadu.

Üvegkerámia főzőlap



Vezérlőrész

Vezérlőrész

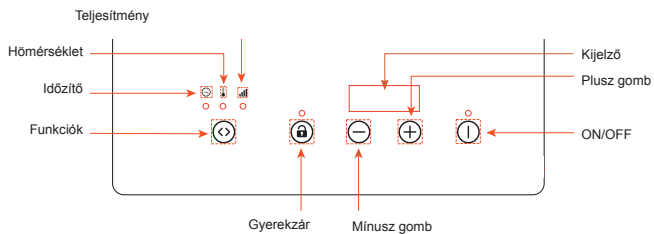

Általános információk

Ez a készülék házi használatra készült, nem pedig üzleti célokra. Olvassa el figyelmesen, és őrizze meg a használati útmutatót. Amennyiben továbbadja a készüléket egy másik személynek, mellékelje hozzá az útmutatót is.

A készüléket csak az utasítások értelmében használja, és tartsa be a biztonsági előírásokat.

A gyártó nem vállalja a felelősséget olyan károkért vagy balesetekért, amelyek a használati utasítások mellőzése okozott.



Figyelmeztetés

- Ne csatlakoztassa a készüléket nedves kézzel. Ne csatlakoztassa a készüléket egy olyan fali aljzathoz, amelyhez más készülékek is csatlakoztatva vannak.
- Ne használja a készüléket, ha megrongálódott a tápkábel, vagy a csatlakoztató nem illik a fali aljzatba.
- Ne módosítsa az alkatrészeket, és ne javítsa személyesen a készüléket.
- Ne használja a készüléket tűz közelében és nedves helyeken.
-  A készüléket nem használhatják csökkent fizikai, mentális vagy szenzorikus képességű, vagy kellő tapasztalatokkal nem rendelkező személyek, sem gyerekek, amennyiben nem állnak felügyelet alatt, vagy nem kaptak kellő utasításokat a készülék használatát illetően egy, a biztonságukért felelős személytől.
- Ügyelni kell a gyerekekre, hogy ne játszanak a készülékkel, vagy a csomagolással.
- Ne üzemeltesse a készüléket időzítővel vagy távirányítós rendszerrel! Csak stabil felületen használja a készüléket.
- Ne helyezze át a készüléket, ha van rajta valami edény.
- Ne melegítsen rajta üres edényt.
- Ne helyezze egy másik helyre olyankor, amikor egy edény van rajta.
- Ne tegyen a főzőlapra fémtárgyakat, mint kést, villát, kanalat, fedelet és alumíniumfóliát.
- Olyan helyen használja a készüléket, ahol minden oldalról elég messze van egyéb tárgyaktól.

- Hagyon nagyobb üres teret a készülék körül. Mindig hagyjon üres tért a készülék előtt és két oldalán.
- Soha ne üzemeltesse a készüléket szőnyegen, abroszon (vinil) vagy más, hőre érzékeny felületen.
- Ne tegyen papírt az edény és a főzőlap közé. A papír meggyulladhat.
- Ha megrepedt a főzőlap, kapcsolja le a készüléket az áramkörről, és lépjen kapcsolatba a javítóval.
- Ne blokkolja a szellőztető nyílásokat.
-  Ne érintse meg a forró főzőlapot, ha levette róla az edényt.
- Ne helyezzen olyan készülékeket a főzőlap közelébe, amelyeket a mágnes tönkretelhet. Ilyenek a rádió, TV, bankkártyák, kazetták.
- A tápkábelt csak egy szakképzett technikus cserélheti ki.

Használat

A vezérlés érintésre reagál – valamennyi funkció a felszín megérintésével aktiválódik.



Csatlakoztassa a készüléket az áramkörhöz. Egy hangjelzés lesz hallható, és a kijelző, valamint valamennyi LED felvilágul egy pillanatra. A készülék most készenléti üzemmódban van. Helyezzen egy megfelelő edényt a főzőlap közepére /min. 12 cm átmérőjű). Ha egyszer megérinti az ON/OFF  gombot, a LED fény felvilágul, és az ON/OFF  felett világít majd egy LED.

Figyelem!!! Ha nem választ ki semmilyen üzemmódot 30 másodpercen keresztül, a készülék ismét készenléti üzemmódra kapcsol .

Teljesítmény üzemmód

A funkció víz és leves főzésére használatos.

Tegye az edényt a főzőlap közepére.

Nyomja meg egyszer az ON/OFF  gombot, a funkció kiválasztása után a  gombbal felvilágít a piros LED fény a Melegítés alatt. A kijelzőn megjelenik az 1200.

Működni kezd a ventilátor.

A ⊕ vagy ⊖ gombok segítségével 200 Wattonként beállítható a teljesítmény (200 Watt – 2000 Watt). A teljesítmény a főzés folyamán bármikor átállítható.

A készülék túlhevülés elleni biztonsági védelemmel is rendelkezik. Ha nagyon forró az edény, a készülék kikapcsol, egy hangjelzés lesz hallható, és a kijelzőn megjelenik az E02. Ebben az esetben nyomja meg az ON/OFF ① gombot és hagyja a készüléket kihűlni. Ezután a készülék zavartalanul működik majd tovább.



Ha a kijelzőn az E0 hibajelző kód látható, olyan edényt használ, amely nem alkalmas az indukciós főzőlapra. 9 hangjelzés lesz hallható, és kb. 1 perc múlva a készülék készenléti üzemmódra kapcsol.

Hőmérséklet üzemmód

A funkció hús és zöldség sütésére alkalmas.







Helyezze az edényt a főzőzóna közepére.

Nyomja meg egyszer az ON/OFF ① gombot, majd háromszor a funkciógombot ②. Megjelenik a piros LED fény a hőmérséklet ikon alatt, és a 180. A ventilátor működni kezd. A gombok ⊕ vagy ⊖ segítségével 20 fokonként beállítható a hőmérséklet. A főzés folyamán a hőmérséklet bármikor átállítható. A beépített érzékelő fenntartja a beprogramozott hőmérsékletet. A hőmérséklet 60°C és 240°C között állítható be.



Ha a kijelzőn az E0 hibajelző kód látható, olyan edényt használ, amely nem alkalmas az indukciós főzőlapra. 9 hangjelzés lesz hallható, és kb. 1 perc múlva a készülék készenléti üzemmódra kapcsol.

Időzítő

A fent említett módszer szerint állítsa be a hőmérsékletet vagy a teljesítményt. Nyomja addig a  funkciógombot, amíg villogni kezd a piros LED fény az időzítő ikon alatt . A kijelzőn a „0” jelenik meg. Most 5 másodpercen belül beállítható az időzítő, 5 perces időközöként, a  gombok segítségével. Az idő 5 és 180 perc között állítható be. A  gomb megnyomásával az időtartam 5 perccel lerövidíthető. Ha egyszer megnyomja  vagy  pedig a gombot, öt perccel módosítja a beállított időt, és egy hangjelzés lesz hallható.

Ha hosszabb ideig lenyomva tartja a  vagy  gombokat, egy hangjelzés lesz hallható, és gyorsabban beállítható lesz az idő.



Ha át szeretné állítani az időt a főzés folyamán, nyomja a  funkciógombot, amíg villogni kezd az időzítő LED fénye. Most kb. 5 másodperc alatt beállítható az időzítő. Amennyiben a Hőmérséklet üzemmódot használja, és szeretne átváltani a Teljesítmény üzemmódba, az időzítés nem törlődik ki.

Ha megnyomja az ON/OFF  gombot a főzés folyamán, a program kitörlődik, és a készülék átkapcsol készenléti üzemmódba.

A beállított idő leteltével a készülék automatikusan átkapcsol a készenléti üzemmódba.

„H“ Maradékhő

Ha a főzőzóna melegebb 60°C-nál, a kijelzőn megjelenik a „H” betű. Ha a főzőzóna kihűlt, a jel is eltűnik. Ne érjen a főzőzónához, amíg világít a „H” Maradékhő fénye. **Égési sérülés veszélye!!!!**

A készülék belsejében működik a ventilátor, melynek célja a villamos műszerek lehűtése.

Ezen okból a ventilátor még a készülék kikapcsolása után is működik majd néhány percen keresztül. Ez megakadályozza a túlhevülést, és a készülék hibásozását.

Csak akkor kapcsolja ki a készüléket az áramkörből, ha már a ventilátor leállt.

Gyerekzár

A  gomb megnyomásával Be-és kikapcsolható a gyerekzár.

Tisztítás

Kapcsolja ki a készüléket az áramkörből, és hagyja kihűlni. Tisztítsa meg minden használat után.

- Soha ne mártsa vízbe a készüléket.
- Piszkos edény használatánál foltok keletkezhetnek.
- Ne használjon benzint, hígítót, kefét vagy fényesítőt a főzőlap tisztításához.
- Mossa le egy ronggyal és konyhai tisztítószerrel.
- Porszívózza ki a port a szellőzőnyílásokból.
- Soha ne öntsön vizet a készülékre (a víz belejuthat a készülék belsejébe és tönkretetheti).

Likvidálás:

A csomagolóanyag likvidálása

Ne dobja szemétkébe a csomagolóanyagot. Vigye el egy gyűjtőhelyre.



Doboz: A papírt egy papírgyűjtő telepen adja le.

A műanyagból és fóliából készült csomagolást dobja egy megfelelő konténerbe.

Beépítés

Ha a készüléket egy munkalapba akarja telepíteni, ellenőrizze, nincsenek-e leblokkolva a nyílások, és be van-e biztosítva a készülék szellőztetésének a lehetősége. Ügyeljen az ábrán szemléltetett szerelési méretekre.

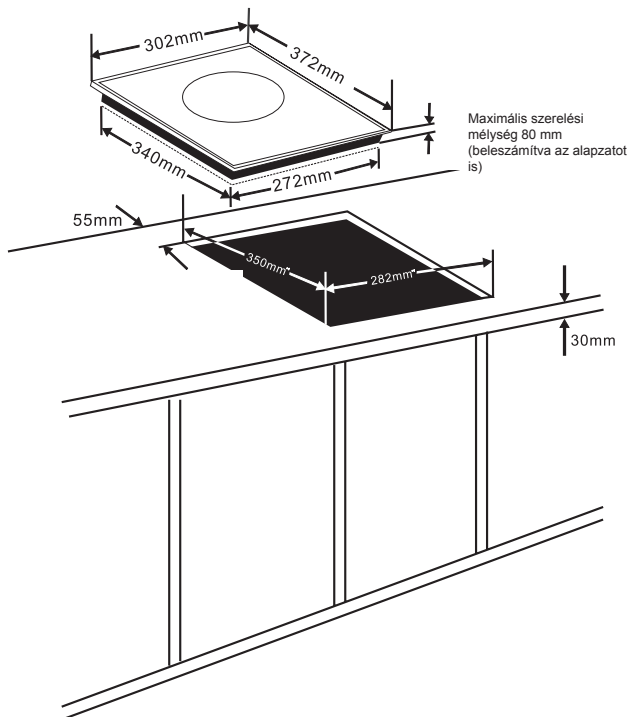

Jótállási feltételek

Erre a készülékre a jótállás a vásárlástól számított 24 hónapon belül érvényes. Ez a jótállás csak egy, a vásárlást igazoló számlával érvényesíthető. A jótállás a készülék, vagy egyes részeinek kicserélésére vonatkozik, amelyek gyártási hiba következtében károsodtak meg.

A jótállási idő lejártá után a javításért fizetni kell. A gyártó nem felelős a készülék helytelen használatá és a használati utasítások mellőzése okozta károkért vagy balesetekért.

Korlátozások

Valamennyi, a jótállásban feltüntetett jog érvényét veszíti, ha:

- a készüléket illetéktelen személy használta
- a készülék helytelenül volt használva, raktározva vagy szállítva.

A jótállás nem vonatkozik külső károsodásokra vagy egyéb rendellenességekre, amennyiben ezek nem gátolják a készülék helyes működését.

Információk a használt elektromos készülékek likvidálásáról (magánháztartások)



Ez az ikon a készüléken vagy a mellékelt iratokon arra figyelmeztet, hogy az elektrikus és elektronikus készülékek nem likvidálhatók a háztartási hulladékkal együtt. A helyes feldolgozás, újítás és recikláció érdekében kérjük, szállítsa az ilyen készüléket egy megfelelő gyűjtőhelyre, ahol ingyen leadható. Néhány országban ezek a készülékek az eladónál is leadhatók, amennyiben egy új, hasonló terméket vásárol ott. A termékek helyes likvidálása értékes nyersanyagokat spórolhat meg, és megelőzheti az emberi egészségre és a környezetre való negatív kihatásokat, amelyek a hulladék helytelen likvidálása esetében következhetnek be. A helyi hivatal részletes információkkal szolgálhat a legközelebbi gyűjtőhelyet illetően. A helytelen likvidálás az érvényes szabályok értelmében büntetendő.

Jogi személyek az EU keretén belül

Amennyiben használt elektrikus és elektromos készülékeket szeretne likvidálni, forduljon részletes információkért a helyi eladóhoz vagy közvetítőhöz.

Információk a likvidálásról az EU tagállamokon kívül

Ez az ikon csak az Európai Unióban érvényes. Amennyiben likvidálni szeretné ezt a készüléket, forduljon a helyi hivatalhoz vagy az eladóhoz, és kérjen tőle információkat a termék helyes likvidálásáról.

Steklokeramična kuhalna plošča



Upravljalno polje

Upravljalno polje

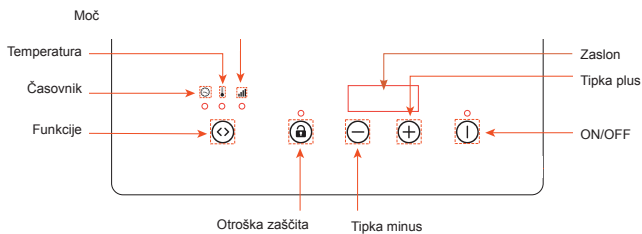

Splošno

Naprava je namenjena izključno za zasebno uporabo, ne sme se uporabljati v komercialne namene. Prosimo, pozorno preberite navodila za uporabo in jih shranite na varnem mestu. Če daste napravo drugi osebi, ji morate dati tudi navodila za uporabo. Napravo uporabljajte natančno po navodilih za uporabo in upoštevajte varnostne napotke. Proizvajalec ne odgovarja za poškodbe, ki so posledica neupoštevanja navodil za uporabo.



Opozorilo

- Ne priklaplajte aparata z mokrimi rokami.
- Ne priklaplajte aparata v vtičnico, v katero je priklapljenih več drugih naprav.
- Ne uporabljajte naprave, če je poškodovan napajalni kabel ali če vtič ne ustreza vtičnici.
- Ne prilagajajte delov in ne popravljajte aparata sami.
- Ne uporabljajte aparata v bližini ognja ali na mokrem mestu.
-  Naprava ni namenjena za uporabo osebam (vključno z otroki) z zmanjšanimi fizičnimi, zaznavnimi ali psihičnimi sposobnostmi ali s pomanjkanjem izkušenj in znanja, razen če so pod nadzorom osebe, ki je odgovorna za njihovo varnost.
- Ne dovolite otrokom, da bi se igrali z napravo in embalažo.
- Naprava ni namenjena za upravljanje z zunanjim časovnikom ali ločenim daljinskim upravljalnikom.
- Ne postavljajte aparata na nestabilno površino.
- Ne prenašajte aparata, na katerem je posoda.
- Ne grejte prazne posode.
- Ne postavljajte na ploščo kovinskih predmetov, kot so noži, vilice, žlice, pokrovke in aluminijaste folije.
- Pustite dovolj prostega prostora okrog naprave. Pustite prazen prostor pred in na straneh aparata.
- Aparata nikdar ne uporabljajte na preprogi, prtju (vinil) ali drugi toplotno občutljivi površini.

- Med posodo in ploščo ne dajajte papirja. Papir se lahko vžge.
- Če se zlomi površina kuhalne plošče, jo izključite in takoj odnesite v pooblaščen servis.
- Ne mašite odprtin za zračenje.
-  Ne dotikajte se kuhalnega polja po končanem kuhanju, kajti plošča je še vedno zelo vroča.
- Ne dajajte v bližino aparata stvari, ki so občutljive na magnet, npr.: radio, TV, bančne kartice in kasetni trakovi.
- Napajalni kabel sme zamenjati samo usposobljen serviser.

Uporaba

Aparat je opremljen z upravljalno ploščo na dotik - vse funkcije se aktivirajo z dotikom površine.



Priključite aparat na električno omrežje. Oglasi se zvočni signal, vse LED lučke in zaslon se prižgejo za eno sekundo. Aparat je v stanju pripravljenosti. Postavite primerno posodo na sredino kuhalnega polja (min. premer 12 cm). Če se enkrat dotaknete ON/OFF , se prižge LED kontrolna lučka in ena LED lučka nad ON/OFF .



Opozorilo!!! Po 30 sekundah se aparat sam preklopi v stanje pripravljenosti, če z dotikom tipke ne izberete nobene funkcije .

Način Moč

Ta funkcija je primerna za kuhanje vode in juh.

Postavite posode v sredino kuhalnega polja..

Pritisnite enkrat na ON/OFF  in po izbiri funkcije s pomočjo , se prižge rdeča LED kontrolna lučka pod Gretjem in na zaslonu se prikaže 1200. Ventilator začne delovati.

S pomočjo tipk  ali  lahko nastavite moč v korakih po 200 W. (200 vatov - 2000 vatov).

Med kuhanjem je mogoče moč kadarkoli spremeniti.

Aparat ima zaščito pred pregretjem. Če je posoda zelo vroča, aparat preneha delovati, oglasi se zvočni signal in na zaslonu se prikaže E02. V tem primeru pritisnite na ON/OFF  in pustite aparat, da se ohladi. Aparat bo potem spet deloval normalno.







Če se na zaslonu prikaže koda okvare E0, pomeni, da ste uporabili posodo, ki ni primerna za indukcijo. Oglasi se 9 zvočnih signalov in po ca. 1 minuti se aparat preklopi v stanje pripravljenosti.

Način Temperatura

Ta funkcija je primerna za pečenje mesa in zelenjave.







Postavite posodo v sredino kuhalnega polja.

Pritisnite na ON/OFF  in nato pritisnite 3-krat na tipko Funkcije . Prižge se rdeča LED kontrolna lučka pod znakom temperature in 180. Ventilator začne delovati. S pomočjo tipk  ali  lahko nastavite temperaturo v korakih po 20 stopinj. Med kuhanjem lahko kadarkoli spremenite temperaturo. Vgrajeni senzor vzdržuje nastavljeno temperaturo. Temperaturo lahko nastavite od 60 °C do 240 °C.



Če se na zaslonu prikaže koda okvare E0, pomeni, da ste uporabili posodo, ki ni primerna za indukcijo. Oglasi se 9 zvočnih signalov in po ca. 1 minuti se aparat preklopi v stanje pripravljenosti.

Časovnik

Najprej morate nastaviti temperaturo in moč po zgoraj opisanem postopku. Pritisnite na tipko Funkcije , dokler ne začne utripati rdeča LED kontrolna lučka pod simbolom časovnika . Na zaslonu se prikaže „0“. Sedaj imate 5 sekund za nastavev časa s pomočjo tipke  v korakih po 5 minut. Čas lahko nastavite od 5 do 180 minut. S pritiskom tipke  skrajšate čas za 5 minut. Če pritisnete na tipko  ali  enkrat, čas spremenite za 5 minut in oglasi se zvočni signal.

Če na tipko ⊕ ali ⊖ pritisnete in držite dalj časa, se oglasi zvočni signal in čas nastavite hitreje.



Če želite spremeniti čas med kuhanjem, pritisnite na tipko Funkcije ⏸, dokler ne začne utripati LED kontrolna lučka časovnika. Sedaj imate ca. 5 sekund za nastavev časovnika. Če uporabite funkcijo temperature in časovnika in želite iti na način Moč, se časovnik ne prekliče. Če pritisnete na tipko ON/OFF ⏻ med kuhanjem, se program prekliče in aparat se preklopi v stanje pripravljenosti.

Ko nastavljeni čas poteče, se aparat samodejno preklopi v stanje pripravljenosti.

Preostala toplota „H“

Če je kahalno polje toplejše od 60 °C, se na zaslonu prikaže simbol „H“, po ohladitvi ugasne. Če sveti pokazatelj preostale toplote „H“, se ne dotikajte kahalnega polja. **Nevarnost opeklin!!!**

Ventilator v aparatu deluje z namenom ohlajevanja elektronike.

Ventilator v ta namen deluje še nekaj minut po izklopu aparata. To prepreči pregretje in okvaro aparata. Aparat izključite iz električnega omrežja šele, ko se izklopi ventilator.

Otroška zaščita

S pritiskom na tipko

Čiščenje

Izvlomite vtič in počakajte, da se aparat ohladi. Očistite ga po vsaki uporabi.

- Ne potaplajte naprave v vodo.
- Če uporabljate umazano posodo, se lahko na plošči pojavijo madeži.
- Za čiščenje plošče ne uporabljajte bencina, razredčila, grobih čistil ali abrazivnih praškov.
- Ploščo obrišite z detergentom za pomivanje posode in vlažno krpo.
- Za odstranitev umazanije iz odprtih za zračenje uporabite sesalnik.
- Na aparat nikdar ne nalivajte vode (voda, ki prodre v notranjost, lahko povzroči okvaro).

Odstranitev:



PS



PP



PE

Odstranitev embalaže:

Embalažnih materialov ne mečite med komunalne odpadke. Odnosite jo na zbirno mesto.

Škatla: Papir odnesite na zbirno mesto.

Plastične embalažne materiale in folije dajte v posebne zabojnike.

Vgradnja

Če želite aparat vgraditi v delovni pult, se prepričajte, da odprtine niso zamašene in da je zagotovljeno zračenje aparata. Upoštevajte dimenzije za vgradnjo v skladu s sliko.

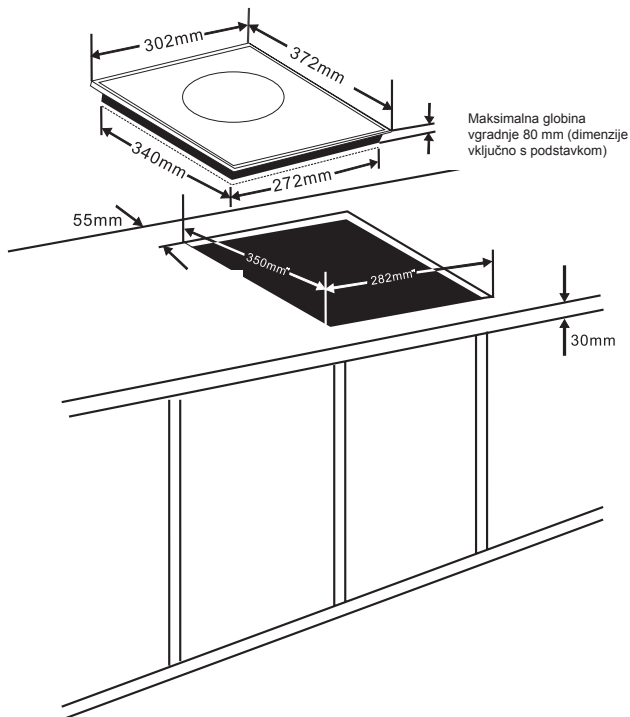

Garancijski rok in pogoji

Garancija za napravo je 24 mesecev od dneva nakupa izdelka. Garancija velja le, če je priloženo dokazilo o nakupu. Garancija vključuje zamenjavo ali popravilo delov naprave, ki so se poškodovali zaradi napak v proizvodnji naprave. Po poteku garancijskega roka je popravilo naprave plačljivo.

Proizvajalec ne odgovarja za škodo oz. poškodbe oseb ali živali, ki so nastale zaradi neprimerne uporabe naprave in neupoštevanja navodil za uporabo.

Omejitev

Vse pravice te garancije bodo z naše strani razveljavljene, če:

- je napravo uporabljala nepooblaščen oseba
- se je naprava nepravilno uporabljala, hranila ali prenašala.

Garancija ne krije poškodb zunanje podobe in podobnih škod, ki ne motijo normalnega delovanja.

Informacije o odlaganju odpadne električne opreme (zasebna gospodinjstva)



Ta simbol na izdelkih in/ali spremnih dokumentih pomeni, da rabljene električne in elektronske opreme ne smemo zavreči skupaj z drugimi gospodinjstvi odpadki. Za pravilno ravnanje, predelavo in reciklažo vas prosimo, da te izdelke brezplačno vrnete na določena zbirna mesta. V nekaterih državah je te izdelke mogoče vrniti neposredno prodajalcu ob nakupu podobnega novega izdelka.

S pravilnim odlaganjem teh izdelkov pomagata hraniti dragocene vire in preprečiti morebitne negativne učinke na zdravje ljudi in okolje, do katerih bi sicer zaradi nepravilnega ravnanja z odpadki lahko prišlo. Za več informacij o najbližjem zbirnem mestu se obrnite na lokalni urad. Za nepravilno odlaganje odpadkov so možne kazni v skladu z veljavno zakonodajo.

Za poslovne uporabnike v Evropski uniji

Če želite zavreči električno in elektronsko opremo, se za več informacij obrnite na lokalnega prodajalca ali dobavitelja.

Informacije o odlaganju v državah izven Evropske unije

Ta simbol velja samo v Evropski uniji. Če želite odstraniti to napravo, se obrnite na ustrezne organe lokalne skupnosti ali prodajalca in povprašajte po ustreznem načinu odstranitve.