



# Kuchyňský robot OptiMUM MUM9B33S12



**BOSCH**

cz Návod k použití





---

## **Použití podle určení**

Spotřebič je určený pouze k použití v domácnosti. Používejte tento spotřebič jen na takové množství potravin, které je obvyklé při použití v domácnosti. Nepřekračujte nejvyšší povolené množství (viz „Recepty“).

Spotřebič je vhodný k mixování potravin, hnětení a šlehání potravin. Nelze jej použít ke zpracování jiných substancí nebo předmětů. Jiné použití je možné pouze za použití příslušenství schváleného výrobcem. Používejte pouze originální příslušenství dodané s vaším spotřebičem. Nikdy nepoužívejte toto příslušenství s jinými spotřebiči.

Používejte tento spotřebič pouze uvnitř, při pokojové teplotě a v nadmořské výšce nižší než 2000 m.

---

## **Důležité bezpečnostní pokyny**

Pozorně si přečtete tento návod k použití spotřebiče a odložte si jej k pozdějšímu nahlédnutí. Při případném předání spotřebiče další osobě nezapomeňte předat i tento návod k použití. Při nedodržení těchto pokynů výrobce neodpovídá za případné škody vyplývající z použití spotřebiče.

Tento spotřebič smí používat osoby se sníženými tělesnými, senzorickými nebo duševními schopnostmi a nedostatkem zkušeností pouze pod dohledem patřičné osoby či po zaškolení v oblasti bezpečného používání. Udržujte děti mimo dosah spotřebiče a síťového kabelu a nenechávejte je spotřebič provozovat. Děti si se spotřebičem nesmí hrát. Čištění a uživatelskou údržbu nesmí provádět děti.

### **⚠ Nebezpečí úrazu elektrickým proudem a požáru!**

- Připojte spotřebič pouze na střídavé napětí do předpisově nainstalované zásuvky s ochranným vodičem. Zajistěte, aby zemnicí systém elektrické domovní instalace byl předpisově instalován.
- Spotřebič připojujte a uvádějte do provozu jen podle údajů uvedených na typovém štítku. Spotřebič používejte jen v případě, že síťový přívod ani sám spotřebič není poškozen. Aby se předešlo ohrožení, tento spotřebič smí opravovat, např. provést výměnu vadného síťového kabelu, pouze technik našeho zákaznického servisu.
- Nepřipojujte spotřebič k zásuvkám s časovým spínačem nebo dálkovým ovládním. Spotřebič mějte během provozu neustále pod dozorem.

- Spotřebič se nesmí nacházet v bezprostřední blízkosti horkých ploch, např. varných desek. Síťový kabel nesmí přijít do kontaktu s horkým povrchem nebo vést přes ostré hrany.
- Nikdy neponořujte základní spotřebič do tekutiny a nečistěte jej v myčce nádobí. Nepoužívejte k čištění spotřebiče parní čističe. Nedotýkejte se spotřebiče vlhkýma rukama.
- Po každém použití, kdykoliv je spotřebič ponechán bez dozoru, před každou montáží či demontáží spotřebiče, před jeho čištěním a v případě poruchy musí být vždy spotřebič odpojen od elektrické sítě.

### **⚠ Nebezpečí úrazu!**

- Před výměnou příslušenství nebo před kontaktem s jeho pohyblivými se díly spotřebič vždy vypněte a odpojte od elektrické sítě.
- Pokud se otočné rameno nachází v dolní pozici, nedotýkejte se pláště spotřebiče, aby nedošlo k zachycení prstů nebo rukou uvnitř spotřebiče. Pokud je spotřebič zapnutý, neupravujte nijak otočné rameno.
- Nástroje používejte pouze tehdy, je-li vložena mísa s víkem a jsou-li namontované ochranné kryty pohonů. Při použití příslušenství, nasazení mísy, víka a krytů pohonů postupujte podle přiloženého návodu k použití.
- Pokud je spotřebič v provozu, nikdy nestrkejte prsty do mixovací nádoby nebo plnicího otvoru. Nevkládejte do plnicího otvoru žádné předměty (např. dřevěnou lžičku). Ruce, vlasy, oblečení a nástroje udržujte v dostatečné vzdálenosti od otáčejících se součástek. Po vypnutí spotřebiče se pohon ještě chvíli mírně otáčí. Vyčkejte, dokud se pohon zcela nezastaví.
- Nikdy nevklaďte do spotřebiče nástroje a příslušenství nebo 2 části příslušenství najednou. Při použití příslušenství postupujte podle jednotlivých přiložených návodů k použití.
- Při použití příslušenství dbejte na barevné označení pohonů a příslušenství.

### **⚠ Nebezpečí udušení**

Obalový materiál neponechávejte dětem ke hraní.

### **⚠ Varování!**

- Doporučujeme vám nenechávat spotřebič zapnutý po dobu delší, než která je nezbytná ke zpracování přísad. Nepoužívejte spotřebič naprázdno.
- Pracovní povrch musí být snadno přístupný, odolný proti vlhkosti, pevný, hladký, suchý a dostatečně prostorný k tomu, aby zabránil škodě způsobené rozstříkáváním mixovaných surovin.

**⚠ Důležité!**

Po každém použití, nebo pokud nebyl delší dobu používán, spotřebič důkladně omyjte. → „Čištění a údržba“ na straně 9

Gratulujeme vám k zakoupení vašeho nového spotřebiče značky Bosch. Další informace o našich výrobcích naleznete na našich webových stránkách [www.bosch-home.com/cz](http://www.bosch-home.com/cz).

**Obsah**

Použití podle určení.....	3
Důležité bezpečnostní pokyny.....	3
Přehled.....	5
Před prvním použitím vašeho spotřebiče.....	6
Popis spotřebiče a ovládací prvky.....	6
Použití nástrojů.....	7
Použití příslušenství.....	8
Čištění a údržba.....	9
Recepty.....	9
Nastavení nástrojů.....	10
Bezpečnostní systémy.....	11
Co dělat v případě poruchy?.....	11
Likvidace.....	11
Záruka.....	12
Příslušenství.....	12

**Přehled**

Naleznete si stranu s obrázkem.

→ Obr. 

**Základní spotřebič**

- 1 Otočný spínač**
  - a Regulátor
- 2 Uvolňovací tlačítko**
- 3 Otočné rameno**
- 4 Hlavní pohon (černý)**
  - a Otvor pro zacvaknutí nástroje
- 5 Přední pohon (žlutý)**
  - a Ochranný kryt pohonu
- 6 Zadní pohon (červený)**
  - a Ochranný kryt pohonu
- 7 Síťový kabel s přihrádkou pro odkládání**
- 8 Otvor na mixovací nádobu**
- 9 Nerezová mísa**
- 10 Víko**
  - a Plnicí otvor

**Nástroje**

- 11 Profesionální šlehací metla \***
  - a Ochranné víčko
  - b Páčka pro vyjmutí nástroje
- 12 Profesionální míchací metla \***
  - a Ochranné víčko
  - b Páčka pro vyjmutí nástroje
- 13 Hnětací hák**
  - a Ochranné víčko
  - b Páčka pro vyjmutí nástroje

\* v závislosti na modelu

**Upozornění:** Příslušenství dodané s vaším kuchyňským robotem závisí na daném modelu.

## Před prvním použitím vašeho spotřebiče

Před prvním použitím vašeho nového spotřebiče jej musíte vyjmout z obalového materiálu, omýt a zkontrolovat.

### Varování!

Nikdy nepoužívejte spotřebič, který je poškozen.

- Vyjměte základovou jednotku a veškeré příslušenství z obalového materiálu a obalový materiál zlikvidujte.
- Zkontrolujte, zda některé části nechybí a přiložené části nejsou viditelně poškozeny.  
→ Obr. A
- Před prvním použitím všechny součásti omyjte.  
→ „Čištění a údržba“ viz strana 9

## Popis spotřebiče a ovládací prvky

### Barevné označení

Pohony základové jednotky mají různě barevné označení (černé, žluté a červené). Tento systém barevného rozlišení se nachází rovněž na příslušenství. Používejte pouze příslušenství k pohonu ve stejném barevném označení.

### Pohony

→ Obr. A

Spotřebič má 3 různé pohony.

#### Hlavní pohon černý (4)

Pro použití nástrojů nebo příslušenství se šnekovým pohonem.

#### Přední pohon žlutý (5)

Pro použití příslušenství se žlutým konektorem.

#### Zadní pohon červený (6)

Pro použití příslušenství s červeným konektorem.

#### Kryty pohonů (5a a 6a)

Pro zakrytí nepoužívaných pohonů.

Další informace: → „Příslušenství“ na straně 12



## Otočný spínač

→ Obr. B

Otočným spínačem nastavíte požadovaný stupeň rychlosti nebo spotřebič vypnete.

Jestliže dojde k poruše provozu spotřebiče, nebo dojde ke zkratu, spotřebič se znovu nespustí.



### Nastavení

M	Okamžité zapnutí nejvyšší rychlost/rychlá. Držte stisknutý spínač po požadovanou dobu mixování.
O	Stop/Vypnout
↻	Funkce „vmíchání“ na nejnižší rychlost/velmi pomalá.
1...7	Rychlostní stupně 1: nízká rychlost/pomalá 7: vysoká rychlost/rychlá

## Nástroje

→ Obr. A

### Profesionální míchací metla

na míchání těsta, např. těsta na koláč nebo pěnu ke vmíchání šlehaných vaječných bílků nebo šlehačky



### Profesionální šlehačí metla

ke šlehaní vaječných bílků, šlehačky nebo lehkého těsta, např. piškotového těsta



### Hnětací hák

ke hnětení hutného těsta (např. kynuté těsto) a ke vmíchání přísad, které se nemají nasekat (např. rozinky, čokoládové lupínky)



Doporučené rychlostní stupně	
	Ke vmíchání a jemnému mixování různých přísad (např. šlehaných vaječných bílků)
<b>1-2</b>	Ke vmíchávání přísad
<b>3</b>	Ke hnětení hutného těsta pomocí hnětacího háku
<b>5-7</b>	K mixování a šlehání přísad (např. šlehačky) pomocí profesionální šlehačí metly nebo profesionální míchací metly
<b>M</b>	Nevhodné k použití spolu s nástroji.

### Nastavení nástrojů

Spotřebič je z výroby nastaven tak, aby se profesionální šlehačí metla téměř dotýkala dna mísy, čímž dojde k dokonalému promíchání přísad. Jestliže se nástroje dna mísy přímo dotýkají, nebo jsou naopak příliš daleko, mezeru lze snadno poupravit.  
→ „Nastavení nástrojů“ viz strana 10

### Otočné rameno

→ Obr. 

Otočné rameno se pohybuje směrem nahoru, díky čemuž lze vložit nebo vyjmout nástroj nebo mísu. Otočné rameno je vybaveno funkcí „Easy Arm Lift“, která zajišťuje snadný pohyb ramene směrem nahoru.



### Nádoba a víko

→ Obr. 

Spotřebič je opatřen speciální mísou, která je bezpečně připojena k základové jednotce pomocí systému vložení a otáčení. Víko je bezpečně připojené k otočnému rameni a automaticky se otevře, jakmile je otočné rameno zdviženo.

### Vkládání a vyjímání nástrojů

→ Obr. 

Nástroje jsou vybaveny páčkou na ochranném víčku, které je navrženo tak, aby bylo možné je snadno vyjmout.

**Vkládání nástrojů:** Srovnajte páčku v přední části a vložte nástroj do hlavního pohonu, dokud neuslyšíte zacvaknutí. Pohon je poté zakrytý ochranným víčkem.

**Vyjmutí nástrojů:** Srovnajte páčku v přední části a stiskněte ji dolů, dokud se nástroj neuvolní. Vyjměte nástroj z pohonu.

### Sítový kabel s přihrádkou pro odkládání

Váš spotřebič je vybaven přihrádkou pro odkládání síťového kabelu. Upravte délku kabelu tím, že ho zasunete dovnitř nebo vysunete ven.



### Bezpečnostní systémy

Tento spotřebič disponuje nejrůznějšími bezpečnostními systémy.

→ „Bezpečnostní systémy“ viz strana 11

### Použití nástrojů

#### Nebezpečí úrazu!

- Dokud nejsou veškeré přípravy spotřebiče hotovy, nezapojujte jej do síťové zástrčky.
- Pokud je spotřebič v provozu, nikdy nestrkejte prsty do mixovací nádoby nebo plnicího otvoru.
- Neprovozujte spotřebič bez víka.
- Před otáčením otočného ramena nebo výměnou nástrojů vždy vyčkejte, dokud se pohon zcela nezastaví.
- Z bezpečnostních důvodů vždy nasadte na přední a zadní pohon ochranné kryty.

### Příprava

- Umístěte základovou jednotku na hladký čistý a stabilní povrch.
- Vytáhněte síťový kabel najednou na požadovanou délku.
- Stiskněte uvolňovací tlačítko a posuňte otočné rameno ke značce stop.
- Umístěte k přední části hlavního pohonu víko s plnicím otvorem.
- Vložte mísu. Při vkládání použijte otvory na základové jednotce.
- Otočte mísou proti směru hodinových ručiček, dokud neuslyšíte zacvaknutí.

#### Důležité!

Spotřebič lze zapnout pouze v případě, že je mixovací nádoba pevně zacvaknutá.

### → Řada obrázků

1. Zvolte profesionální šlehačí metlu, profesionální míchací metlu nebo hnětací hák v závislosti na vaší potřebě, viz kapitola → "Nástroje" strana 6. Srovnejte páčku na ochranném víčku v přední části a vložte nástroj do hlavního pohonu, dokud neuslyšíte zacvaknutí.
2. Umístěte přísady určené ke zpracování do mísy.
3. Stiskněte uvolňovací tlačítko a posuňte otočné rameno dolů, dokud neuslyšíte zacvaknutí.

### **Nebezpečí úrazu!**

Otočným ramenem pohybujte opatrně! Dbejte na to, aby nedošlo k zachycení prstů nebo rukou ve spotřebiči.

### **Použití spotřebiče**

4. Zasuňte síťovou zástrčku do zásuvky. Nastavte otočný spínač na požadovaný stupeň. Doporučené rychlostní stupně: → "Nástroje" viz strana 6
5. Zpracovávejte přísady tak dlouho, dokud nedosáhnete požadovaného výsledku.
6. Nastavte otočný spínač do pozice **O**. Vyčkejte, dokud se pohon zcela nezastaví. Vytáhněte síťovou zástrčku ze zásuvky.
7. Stiskněte uvolňovací tlačítko a posuňte otočné rameno ke značce stop.
8. Otočte mísou po směru hodinových ručiček, dokud nebude možné ji zdvihnout. Vyměňte mísu.
9. Srovnejte páčku v přední části a stiskněte ji dolů, dokud se nástroj neuvolní. Vyměňte nástroj z pohonu.
10. Sejměte z mísy víko.
11. Doporučujeme vám omýt části spotřebiče ihned po použití.  
→ „Čištění a údržba“ na straně 9

**Upozornění:** Přečtěte si pozorně příklady k použití vašeho nového spotřebiče a jeho funkcí.

→ "Recepty" viz strana 9

### **Vkládání dalších přísad**

Další přísady lze přidat během zpracovávání.

### → Obr.

- Zatímco je spotřebič v provozu, vyjměte uzávěr a do plnicího otvoru přidejte přísady.

### **Nebezpečí úrazu!**

Do plnicího otvoru nikdy nestrkejte prsty, ruce nebo jakékoliv předměty!

### → Řada obrázků

1. Pro přidání velkého množství potravin nastavte otočný spínač do pozice **O** a vyčkejte, dokud se pohon zcela nezastaví.
2. Stiskněte uvolňovací tlačítko a posuňte otočné rameno ke značce stop.
3. Umístěte všechny přísady přímo do mixovací nádoby.
  - Stiskněte uvolňovací tlačítko a posuňte otočné rameno dolů, dokud neuslyšíte zacvaknutí. Pokračujte ve zpracovávání přísad.  
→ "Použití spotřebiče" viz strana 8

---

## **Použití příslušenství**

Váš kuchyňský robot nabízí řadu příslušenství, které výrazně vylepšuje jeho funkce. V závislosti na modelu je určité příslušenství již zahrnuto v rozsahu vaší dodávky. Pokud příslušenství není obsaženo ve vaší dodávce, můžete si je zakoupit prostřednictvím maloobchodů nebo u našeho zákaznického servisu.

→ "Příslušenství" viz strana 12

### **Příprava příslušenství**

Základová jednotka vyžaduje v závislosti na druhu příslušenství i jinou přípravu.

- Umístěte základovou jednotku na hladký čistý a stabilní povrch.
- Vytáhněte síťový kabel najednou na požadovanou délku.
- V závislosti na druhu příslušenství připravte základovou jednotku.

### → Obr.

1. Příprava nástrojů.
2. Příprava příslušenství na černém pohonu se šnekovým pohonem a příslušenství používaného v místě mísy.



3. Příprava příslušenství na červeném pohonu, například pro mixér nebo multisekáček.
4. Příprava příslušenství na žlutém pohonu bez vypuštění potravin, např. multimixér nebo lis na citrusy.
5. Příprava příslušenství na žlutém pohonu s vypuštěním potravin, např. průběhový krouhač.
  - Dodržujte stejné barevné označení na pohonu a příslušenství.  
→ "Barevné označení" viz strana 6
  - Zakryjte pohon, který zrovna nepoužíváte, příslušným krytem.
  - V návodech k použití jednotlivého příslušenství naleznete další kroky.

## Čištění a údržba

Spotřebič i nástroje musí být po každém použití řádně očištěny. → **Obr. 11**

### **⚠ Nebezpečí úrazu elektrickým proudem!**

- Před čištěním spotřebič odpojte od přívodu elektřiny.
- Nikdy neponořujte základovou jednotku do tekutiny a nečistěte ji v myčce nádobí.
- Nepoužívejte k čištění spotřebiče parní čističe.

### **Varování!**

- Nepoužívejte žádné čisticí prostředky obsahující alkohol nebo líh.
- Nepoužívejte žádné ostré ani kovové předměty.
- Nepoužívejte žádné drátěnky ani abrazivní čisticí prostředky.
- Nevstovujte do myčky nádobí umělohmotné díly, jelikož by se během mycího procesu mohly trvale zdeformovat!

## Čištění základové jednotky

- Odstraňte ochranné kryty z pohonů.
- Otřete povrch základové jednotky a kryty pohonů měkkým vlhkým hadříkem a osušte je.

## Čištění mísy a nástrojů

- Mísu, víko a nástroje očištěte prostředkem na mytí nádobí a měkkým hadříkem nebo houbičkou, případně příslušenství omyjte v myčce nádobí.
- Pořádně veškeré součásti osušte.

## Recepty

### Šlehačka

- 200 g-1500 g
- Šlehejte smetanu ke šlehání pomocí profesionální šlehací metly po dobu 1½ až 4 minut na stupeň **7** - v závislosti na množství a vlastnostech smetany.



### Sníh z bílků

- 2 až 12 vaječných bílků
- Rozklepněte vaječné bílky do mísy a pomocí profesionální šlehací metly šlehejte po dobu 4 až 6 minut na stupeň **7**.



### Piškotové těsto

#### Základní recept

- 3 vejce
- 3–4 lžice horké vody
- 150 g cukru
- 1 balíček vanilkového cukru
- 150 g mouky
- 50 g kukuřičné mouky
- Je-li třeba, prášek do pečiva
- Přísady (kromě mouky a kukuřičné mouky) šlehejte pomocí profesionální šlehací metly po dobu 4-6 minut na stupeň **7**, dokud nevytvoří pěnu.
- Nastavte otočný spínač na stupeň **1** a lžící vkládejte během asi ½ - 1 minuty do směsi prosetou mouku a kukuřičnou mouku.



#### Maximální množství: 2x základní recept

### Směs na koláč

#### Základní recept

- 3–4 vejce
- 200-250 g cukru
- špetka soli
- 1 balíček vanilkového cukru nebo kůra z poloviny citrónu
- 200-250 g másla nebo margarínu (pokojová teplota)
- 500 g mouky
- 1 balíček prášku do pečiva
- 150 ml mléka



- Míchejte všechny přísady pomocí profesionální míchací metly po dobu asi ½ minuty na stupeň **1**, poté asi 3-4 minuty na stupeň **5**.

#### Maximální množství: 2½x základní recept

## Křehké těsto

### Základní recept

- 125 g másla (pokojová teplota)
- 100-125 g cukru
- 1 vejce
- špetka soli
- trocha citronové kůry nebo vanilkový cukr
- 250 g mouky
- Je-li třeba, prášek do pečiva
- Míchejte všechny přísady pomocí míchací metly po dobu asi ½ minuty na stupeň **1**, poté asi 2-3 minuty na stupeň **6**.



### Příprava z 500 g mouky:

- Míchejte všechny přísady pomocí hnětacího háku po dobu ½ minuty na stupeň **1**, poté asi 3-4 minut na stupeň **3**.



**Maximální množství:** 4x základní recept

## Kynuté těsto

### Základní recept

- 500 g mouky
- 1 vejce
- 80 g tuku (pokojová teplota)
- 80 g cukru
- 200–250 ml vlažného mléka
- 25 g čerstvého droždí nebo 1 balíček sušeného droždí
- nastrohaná citronová kůra z poloviny citrónu
- špetka soli
- Míchejte přísady pomocí hnětacího háku asi ½ minuty na stupeň **1**, poté asi 3-6 minut na stupeň **3**.



**Maximální množství:** 3x základní recept

## Těstoviny

### Základní recept

- 500 g mouky
- 250 g vajec (přibližně 5 ks)
- 2-3 lžíce (20-30 g) studené vody dle potřeby
- Míchejte všechny přísady po dobu 3 až 5 minut na stupeň **3**, dokud se nevytvorí těsto.



**Maximální množství:** 1,5x základní recept

## Těsto na chléb

### Základní recept

- 1000 g mouky
- 3 balíčky sušeného droždí
- 2 lžičky soli
- 660 ml vlažné vody
- Míchejte přísady pomocí hnětacího háku asi ½ minuty na stupeň **1**, poté asi 4-5 minuty na stupeň **3**.

**Maximální množství:** 1,5x základní recept



## Nastavení nástrojů

### ⚠ Nebezpečí úrazu!

Před úpravou nástrojů vytáhněte síťovou zástrčku.

### Varování!

Provádějte úpravu nástrojů pouze v malých krocích za sebou. Musí být možné kompletně sklopit otočné rameno a při této činnosti by se nástroje neměly dotýkat dna nebo okraje nádoby. Optimální vzdálenost mezi nástroji a mísou jsou 3 mm.

### → Řada obrázků

- Vložte profesionální šlehačí metlu a zkontrolujte nastavení.
- Stiskněte uvolňovací tlačítko a posuňte otočné rameno ke značce stop.
- Držte nástroj jednou rukou. Pojistné matice povolte pomocí francouzského klíče (10 mm) ve směru hodinových ručiček.
- Upravte vzdálenost mezi mísou a nástrojem tak, že otočíte nástrojem (1 celé otočení odpovídá nastavení výšky 1 mm).  
**Otočte proti směru hodinových ručiček:**  
Vzdálenost od mísy se zmenší.  
**Otočte po směru hodinových ručiček:**  
Vzdálenost od mísy se zvětší.
- Stiskněte uvolňovací tlačítko a posuňte otočné rameno dolů, dokud neuslyšíte zacvaknutí.
- Zkontrolujte vzdálenost od nástroje. Optimální vzdálenost mezi nástroji a mísou jsou 3 mm. Dle potřeby upravte.
- Jakmile je vzdálenost nastavena dle potřeby, stiskněte uvolňovací tlačítko a posuňte otočné rameno.
- Držte nástroj jednou rukou. Pojistné matice povolte pomocí francouzského klíče (10 mm) proti směru hodinových ručiček.

## Bezpečnostní systémy

### Zamknutí po spuštění

Spotřebič lze zapnout pouze v případě, že je mísa pevně zacvaknutá nebo pokud je příslušenství zajištěno na hlavním pohonu se šnekovým pohonem a pokud je otočné rameno zacvaknuto v dolní pozici.

### Automatický bezpečnostní zámek

Pokud dojde k výpadku elektrického proudu, spotřebič zůstane zapnutý, po obnově elektrického proudu se však pohon sám od sebe nezapne. Pro opětovné zapnutí spotřebiče nejprve nastavte otočný spínač do pozice **O** a poté spotřebič znovu zapněte.

### Ochrana před přehřátím

Pojistka proti přehřátí během provozu automaticky vypne pohon. Možnou příčinou je příliš velké množství potravin zpracovávaných najednou.

### Ochrana otočného ramena

Jestliže je příslušenství připevněno k zadnímu pohonu, otočné rameno se neodemkne k pohybu.

## Co dělat v případě poruchy?

**Upozornění:** Jestliže dojde k poruše provozu spotřebiče, nebo dojde ke zkratu, spotřebič se znovu nespustí. Nejprve se pokuste vyřešit problém, který se vyskytl, pomocí následujících pokynů.

### Varování!

Jestliže nebudete schopni opravit závadu svépomocí, kontaktujte prosím náš zákaznický servis.

### Porucha

Spotřebič se neuvede do provozu.

### Odstranění

- Zkontrolujte, zda je spotřebič v zásuvce.
- Zkontrolujte síťovou zástrčku.
- Zkontrolujte otočné rameno. Je ve správné pozici? Je zajištěno?
- Otočte mísou až ke značce stop.
- Byla aktivována funkce automatického bezpečnostního zámku. Nastavte otočný spínač na stupeň **O** a poté zpět na požadovaný stupeň.

### Porucha

Spotřebič se během provozu sám vypne. Byla aktivována ochrana před přehřátím spotřebiče. Příliš velké množství potravin zpracovávaných najednou.

### Odstranění

- Nastavte otočný spínač do pozice **O**.

### ⚠ Nebezpečí úrazu!

Vytáhněte síťovou zástrčku ze zásuvky.

- Snižte množství zpracovávaných potravin.
- Vyčkejte, dokud spotřebič nevychladne na pokojovou teplotu.
- Nepřekračujte nejvyšší povolené množství. → "Recepty" viz strana 9

### Porucha

Zatímco je pohon v provozu, došlo k nechtěnému stisknutí uvolňovacího tlačítka. Otočné rameno se pohybuje směrem nahoru. Pohon se vypne.

### Odstranění

- Nastavte otočný spínač do pozice **O**.
- Stiskněte uvolňovací tlačítko a posuňte otočné rameno dolů, dokud neuslyšíte zacvaknutí.
- Nastavte otočný spínač znovu na požadovaný stupeň.

## Při likvidaci



Likvidujte obalové materiály ekologickým způsobem. Tento spotřebič je označen v souladu s evropskou směrnicí 2012/19/EU, která se týká elektrických a elektronických spotřebičů (waste electrical and electronic equipment - WEEE). Tato směrnice udává rámec pro zpětný odběr a recyklaci použitých spotřebičů v celé EU. O aktuálních způsobech likvidace se, prosím, informujte u svého odborného prodejce.



## Záruka

Na tento spotřebič se vztahují záruční podmínky stanovené zastoupením v daném státě. Podrobnosti o těchto podmínkách lze získat u prodejce, u kterého byl spotřebič zakoupen. Pro reklamace v záruční době je nutné předložit doklad o koupi.

Změny vyhrazeny.

## Příslušenství

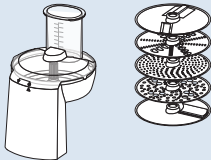
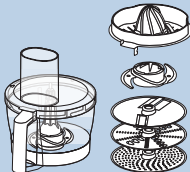
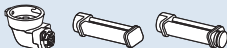
Příslušenství a náhradní díly je možno zakoupit v našem zákaznickém servisu. Vzhledem k neustálému rozšiřování naší produktové řady je možné, že si budete moci zakoupit i příslušenství, které zde není uvedeno. V tomto případě klikněte na [www.bosch-home.com/cz](http://www.bosch-home.com/cz), kde naleznete seznam nejnovějšího dostupného příslušenství.

Příslušenství	Použití	Popis
	<b>MUZ9VL1</b>	<b>Průběhový krouhač</b> Ke krouhání, strouhání a krájení zeleniny, ovoce a dalších potravin.
	<b>MUZ9VLP1</b>	<b>Multimixér s lisem na citrusy</b> K sekání bylinek, zeleniny, jablek a masa, ke krouhání mrkve, ředkviček a sýra, ke strouhání ořechů a zchlazené čokolády. Na vymačkání pomerančů, citrónů a grepů.
	<b>MUZ9PP1</b>	<b>Lis na těstoviny</b> K výrobě těstovinových plátů a tagliatelle.
	<b>MUZ9TM1</b>	<b>Multisekáček</b> K mletí a drcení poměrně malého množství koření, obilí, kávy a cukru. Ke krájení a sekání masa, ryb, tvrdého sýra, bylin, česneku, ovoce, zeleniny, ořechů a čokolády. Vhodný k mixování tekutin nebo polotvrdých potravin, krájení nebo sekání syrového ovoce a zeleniny, mraženého ovoce a výrobě pyré.

Příslušenství	Použití	Popis
	<b>MUZ9HA1</b>	<b>Mlýnek s nástavcem na plnění klobás a nástavec Kebbe</b> Na mletí čerstvého masa na tatarský biftek nebo sekanou. K plnění klobás. K výrobě těsta a plněných šištiček.
	<b>MUZ9MX1</b>	<b>Mixér</b> K mixování nápojů, pro přípravu pyré z ovoce a zeleniny, majonézy, na krájení ovoce, ořechů, k přípravě polévek omáček a k drcení ledu.
	<b>MUZ9ER1</b>	<b>Nerezová mísa s úchytkami</b> V míse lze zpracovat až 1500 g mouky s přísadami.
	<b>MUZ9KR1</b>	<b>Plastová mísa s úchytkami</b> V míse lze zpracovat až 1500 g mouky s přísadami.
	<b>MUZ9FW1</b>	<b>Masomlýnek</b> Na mletí čerstvého masa na tatarský biftek nebo sekanou.

A

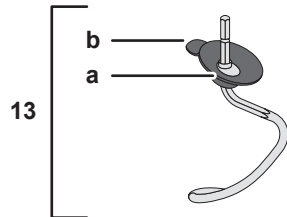
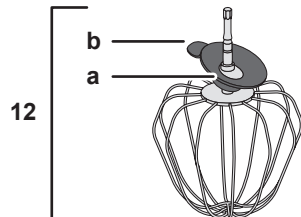
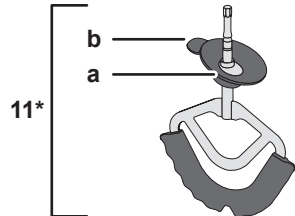
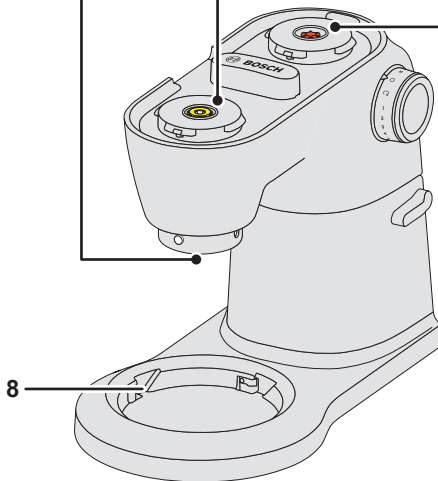
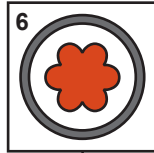
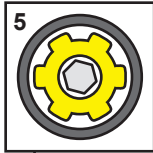
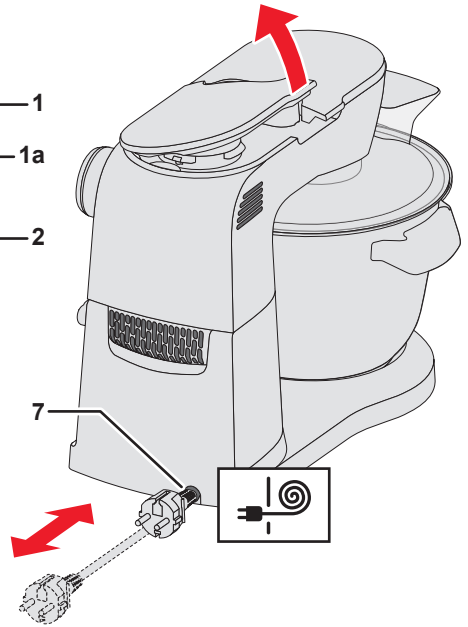
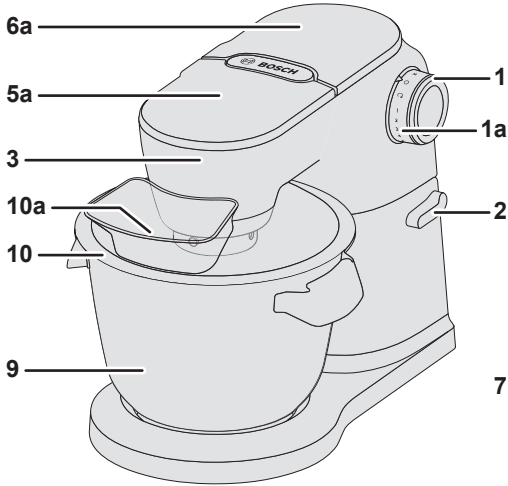

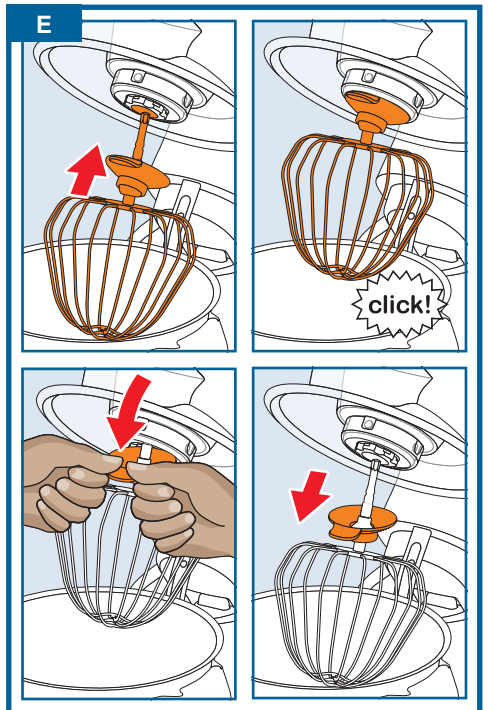
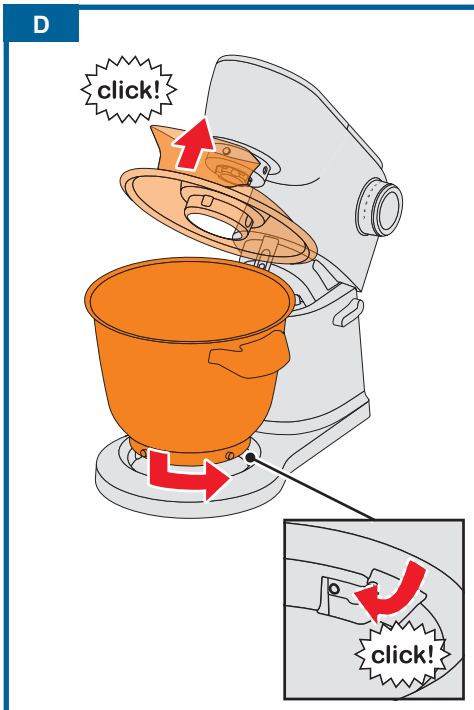
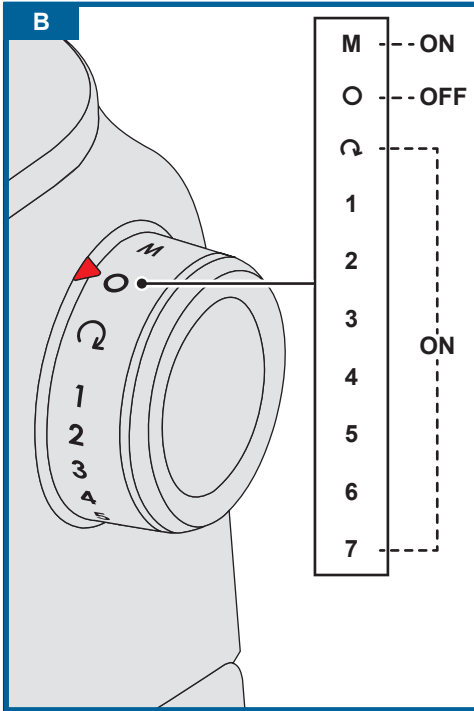

F



1

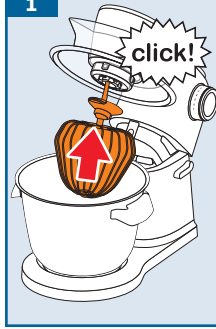

2

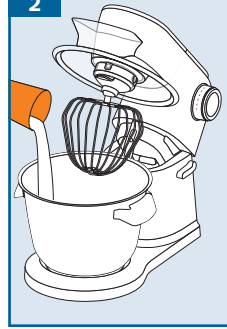

3



4

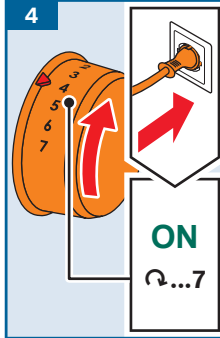

5

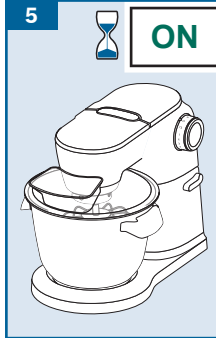

6

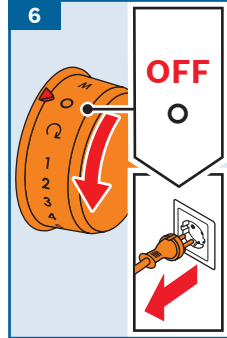

7

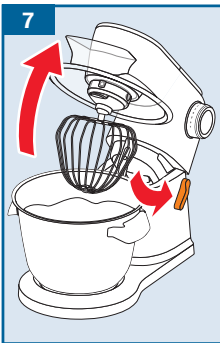

8

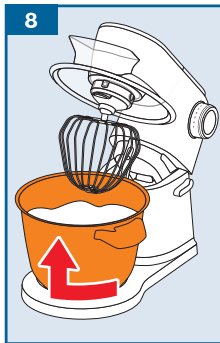

9

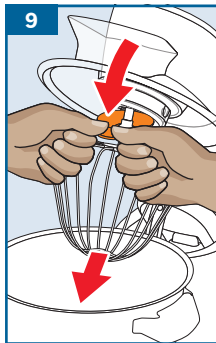

10

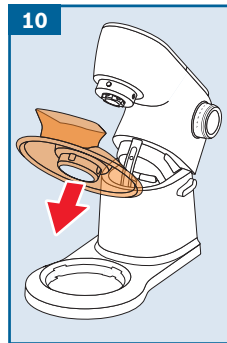

11

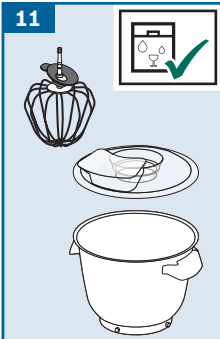



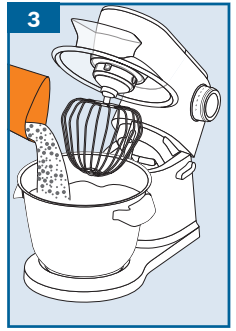
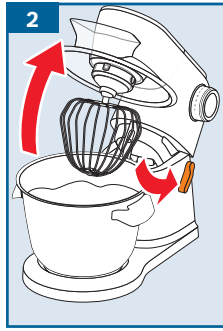
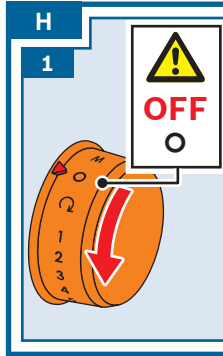



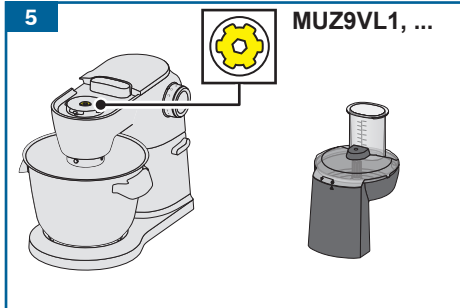
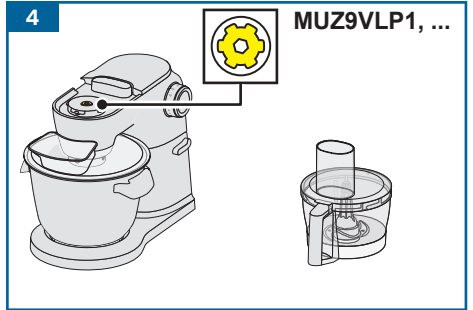
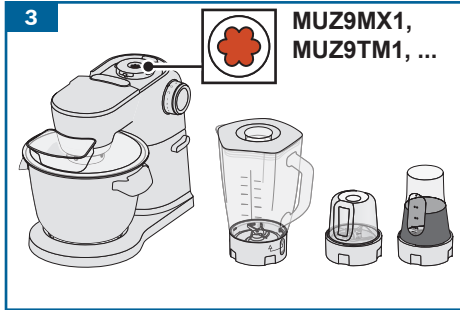
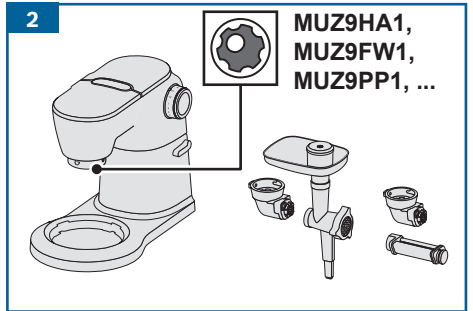
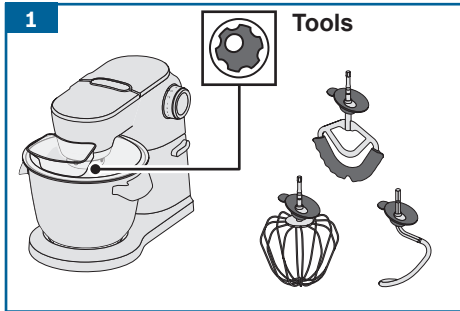



**I** → [www.bosch-home.com](http://www.bosch-home.com)

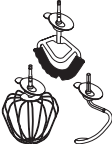

J

				
	✓	✓	✓	✓
	⚠ X	✓	✓	✓
	⚠ X	✓	✓	✓

K

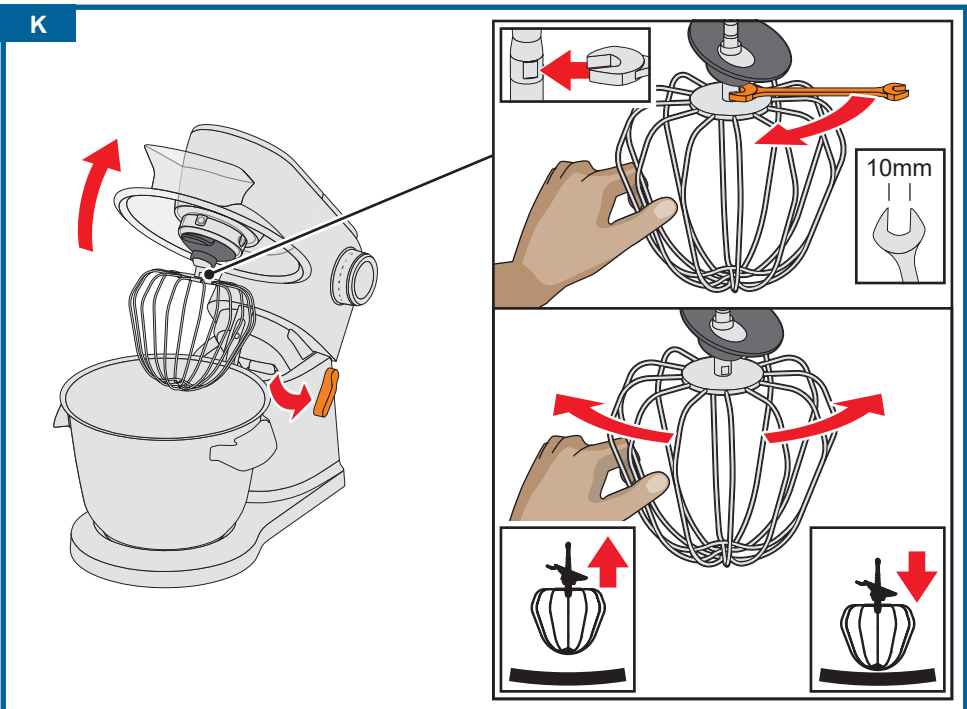

**MUM9B33S12**  
**OptiMUM**

**Stručná příručka**



**BOSCH**





**Pozorně si prosím přečtete tento návod k použití.**

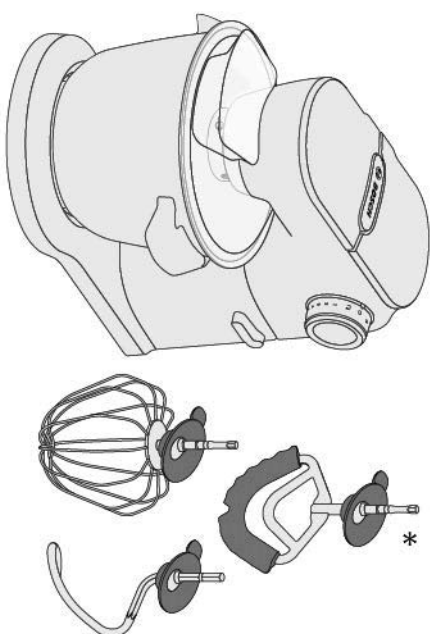

\* podle modelu

**Před prvním použitím  
vašeho spotřebiče**

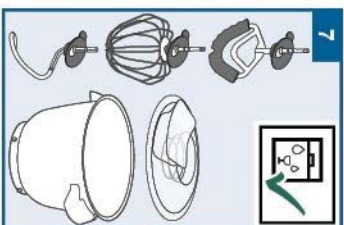
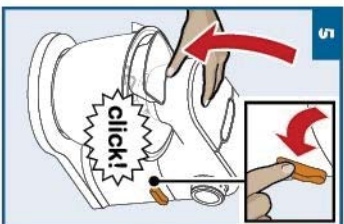
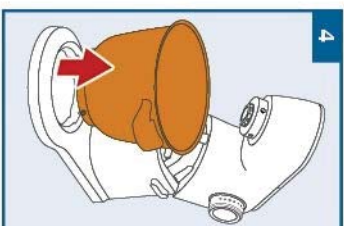
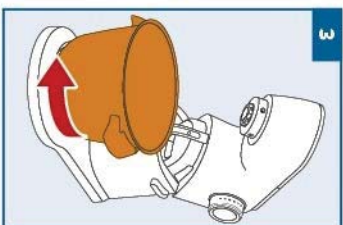
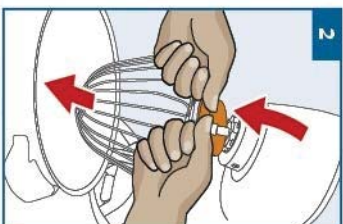
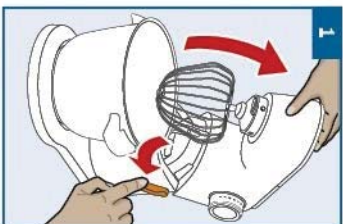

## Použití nástrojů\*

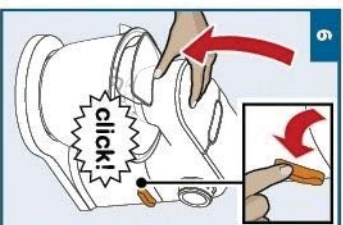
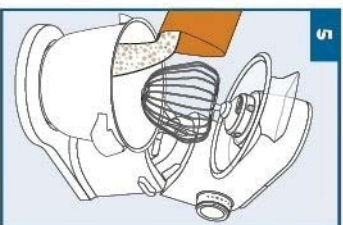
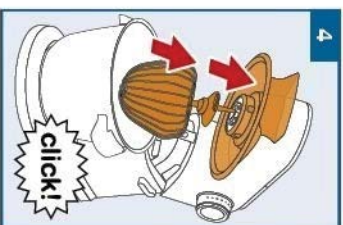
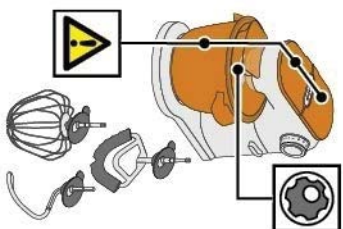
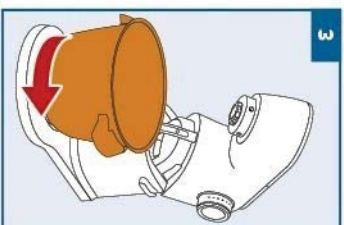
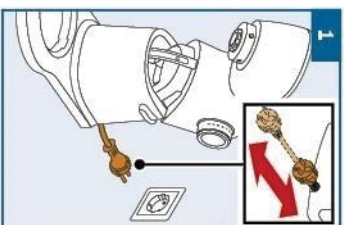

\* podle modelu

👁️ → [www.bosch-home.com](http://www.bosch-home.com)

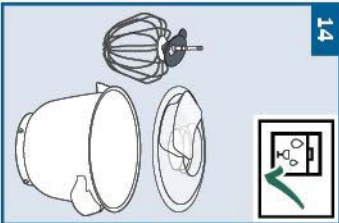
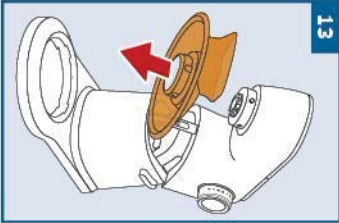
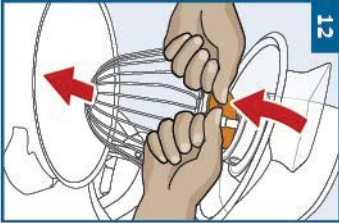
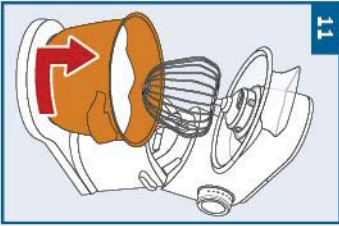
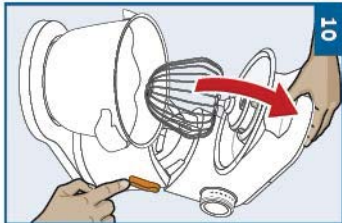
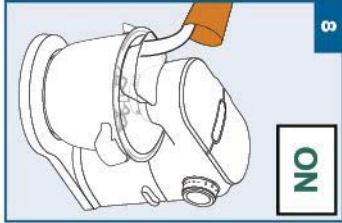
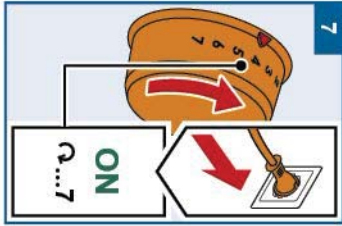

Mlýnek na maso  
MUZ9FW1\*

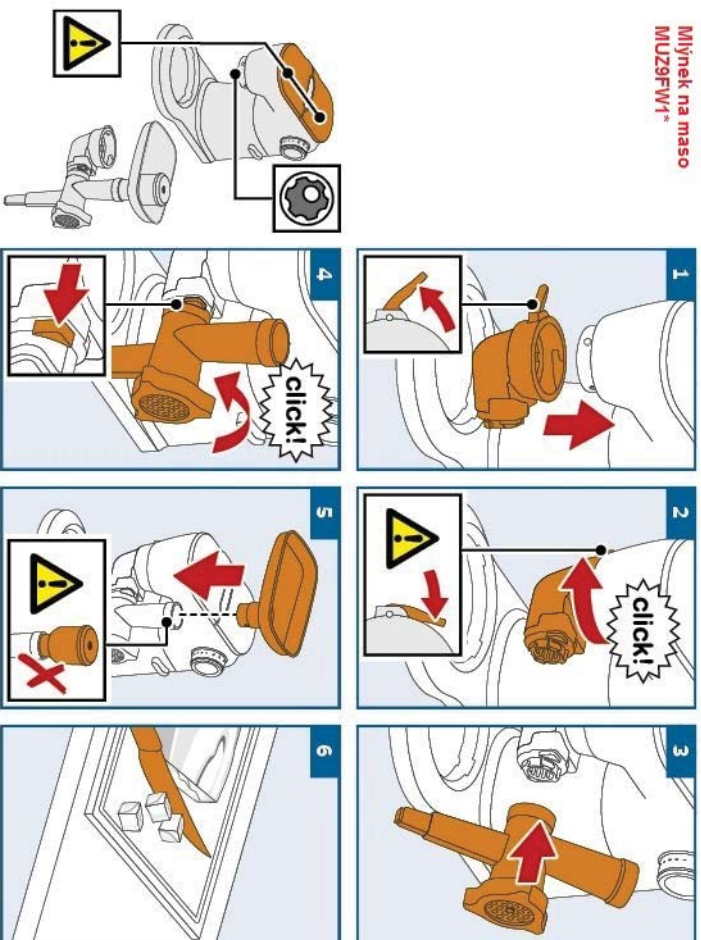

\* podle modelu

👁️ → [www.bosch-home.com](http://www.bosch-home.com)



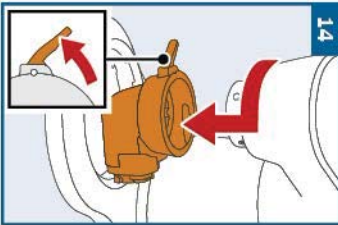
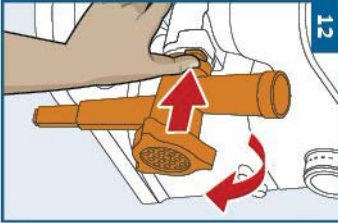
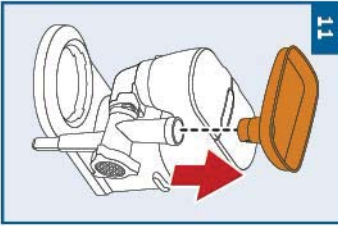
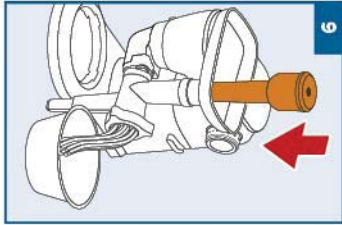
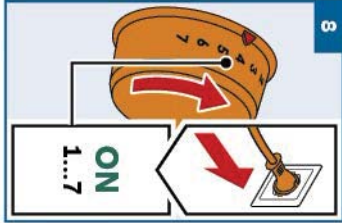
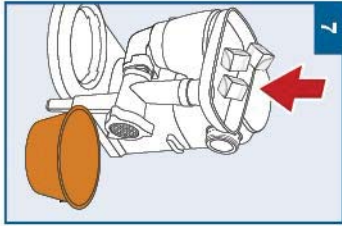

Průběhový krouhač  
M0Z9VL1\*

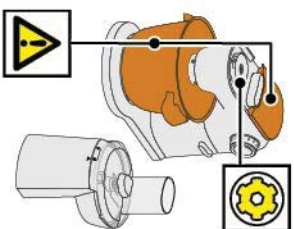
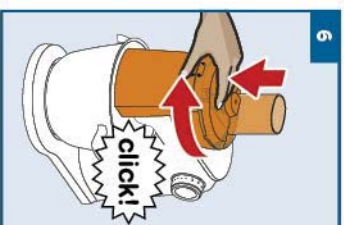
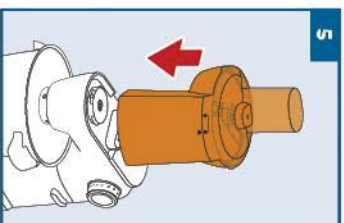
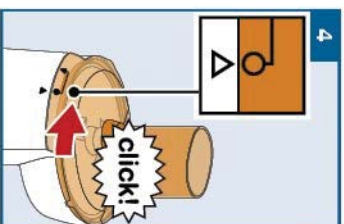
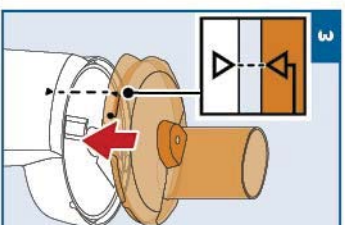
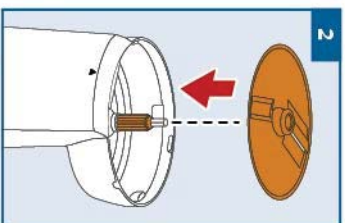
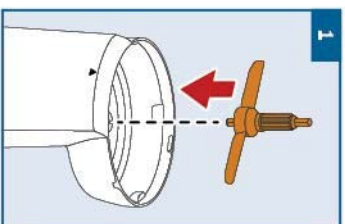

\* podle modelu

👁️ → [www.bosch-home.com](http://www.bosch-home.com)

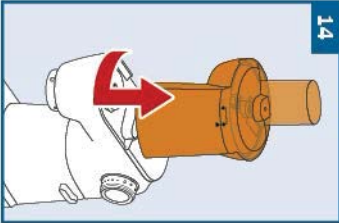
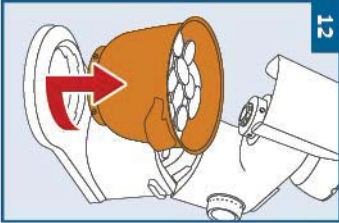
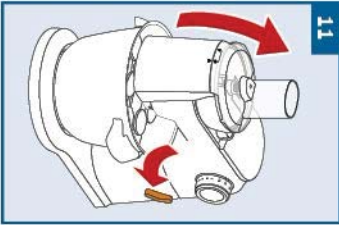
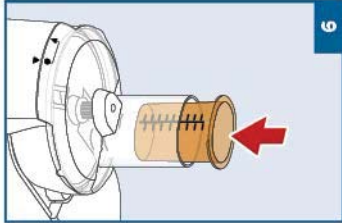
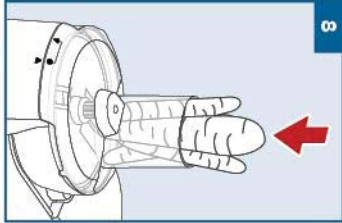
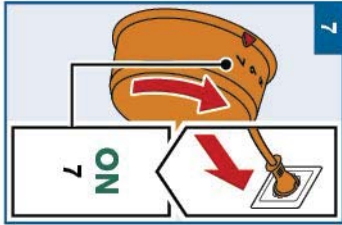

**Multimixer**  
MUZ9VLP1\*

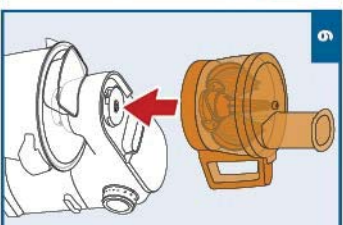
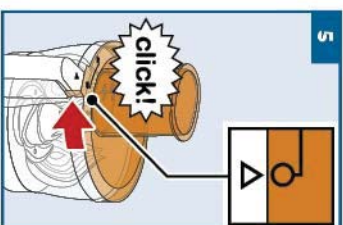
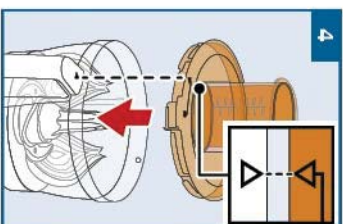
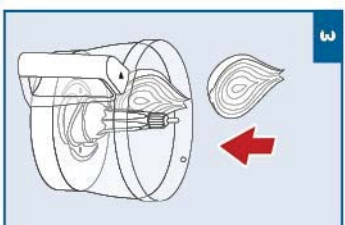
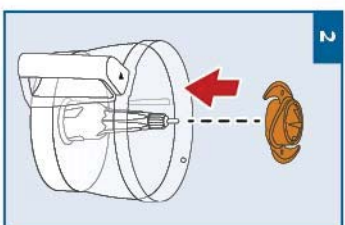
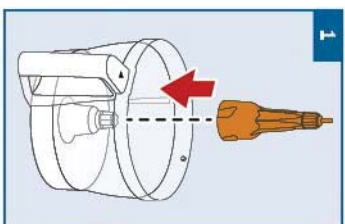

\* podle modelu

👁️ → [www.bosch-home.com](http://www.bosch-home.com)

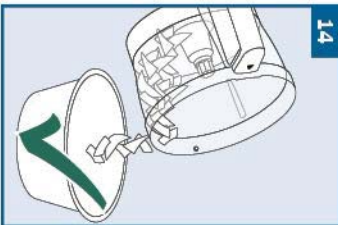
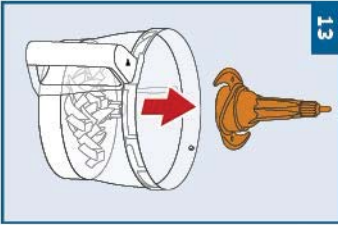
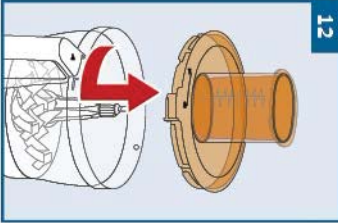
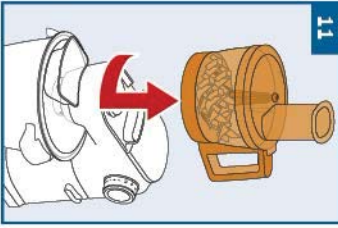
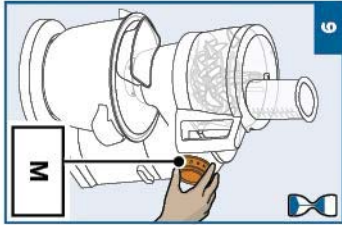
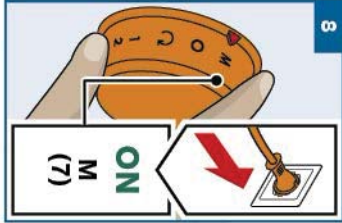
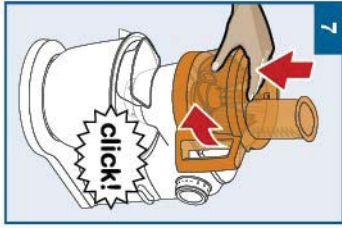

# Mixer MUZ9MX1\*

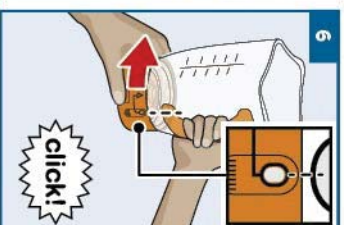
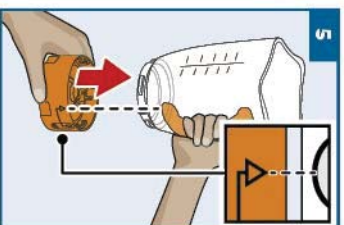
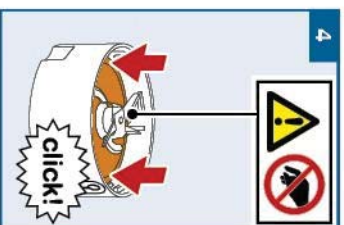
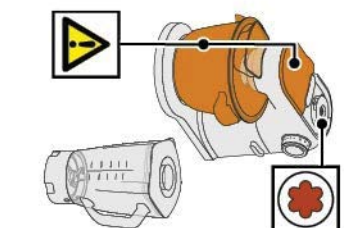
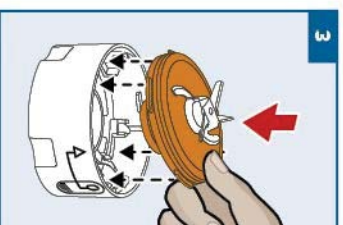
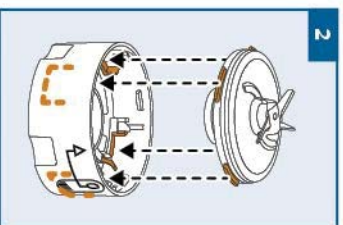
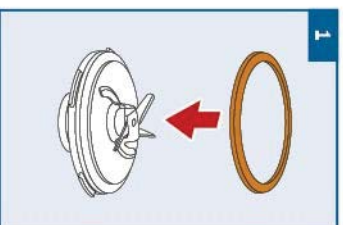

\* podle modelu

👁️ → [www.bosch-home.com](http://www.bosch-home.com)

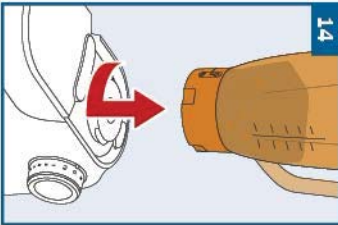
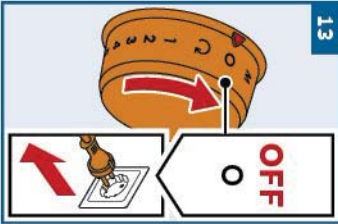
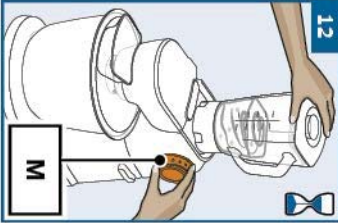
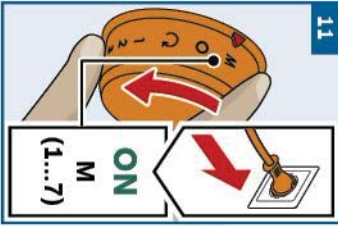
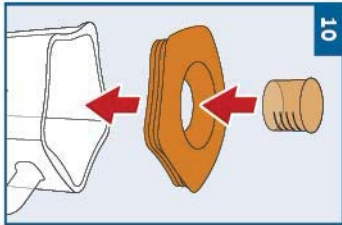
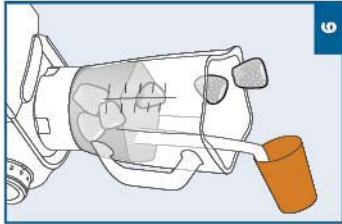
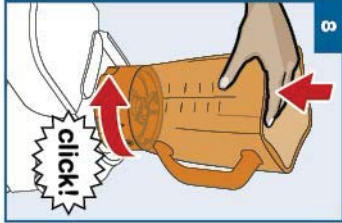
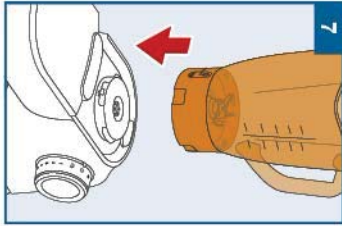

## Záruční podmínky

společnosti BSH domácí spotřebiče s.r.o.

### 1. Záruka

Na tento výrobek je v souladu s § 2113 a násl. zákona č. 89/2012 Sb., občanský zákoník, v platném znění, poskytována **záruka za jakost 24 měsíců** (dále jen „záruka“), která běží zpravidla od odevzdání výrobku zákazníkovi. Pokud byla sjednána delší záruka, řídí se tato speciálními pravidly.

Záruka 24 měsíců je poskytována pouze zákazníkovi spotřebiteli a jen na výrobek **k běžnému užívání v domácnosti**. Zákazníkovi podnikateli nebo jiné právnické osobě je poskytnuta 24 měsíční záruka za předpokladu, že se koupě netýká jeho podnikatelské činnosti (např. prádelna, ubytovací služby, restaurační zařízení apod.), způsob užívání je obdobný užívání v domácnosti a výrobek není prokazatelně přetěžován (kumulativně); v ostatních případech je poskytována záruka v délce 6 měsíců. Společnost BSH domácí spotřebiče s.r.o. si vyhrazuje právo omezit plnění záruky nad rámec 6 měsíců v případě, že bude zjevné, že spotřebič není provozován v souladu s výše uvedenými podmínkami.

### 2. Pořizovací doklad a záruční list

Základním průkazem práv zákazníka je **pořizovací doklad** (paragon, faktura, leasingová smlouva apod.). Pokud byl při prodeji vydán **záruční list**, je tento součástí výrobku s výrobním číslem uvedeným na přední straně tohoto záručního listu. Nedílnou součástí záručního listu je pořizovací doklad. Zákazník si ve vlastním zájmu pořizovací doklad i záruční list pečlivě uschová.

Bezplatný záruční servis je možno poskytnout jen v případě předložení pořizovacího dokladu nebo v případě prodloužené záruky i vyplněného záručního listu a vystaveného certifikátu, pokud byl vydán. Záruční list vyplňuje prodejce a je v zájmu zákazníka zkontrolovat správnost a úplnost uvedených údajů. Záruční list je platný pouze v originálu, na kopie nebude brán zřetel.

### 3. Uplatnění záruky

Zákazník má v rámci poskytnuté záruky právo na bezplatné, včasné a řádné odstranění reklamované vady výrobku, a to opravou, popřípadě – není-li to vzhledem k povaze (tzn. příčině i projevu) vady neúměrné – právo na výměnu výrobku nebo jeho vadné součásti. Za zákonem stanovených podmínek může být poskytnuta sleva na výrobku anebo může být výrobek vrácen.

Záruční oprava se vztahuje výhradně na vady, které vzniknou průkazně v době platné záruky. Takto vzniklé vady je oprávněn odstranit pouze **autorizovaný servis**. Uplatnit záruku může zákazník u autorizovaného servisu nebo v prodejně, kde byl výrobek zakoupen, a to bez zbytečného odkladu, nejpozději však do konce záruční doby. Zvolí-li zákazník jiný, než nejbližší autorizovaný servis, bude na něm, aby nesl v souvislosti s tím zvýšené náklady.

Autorizovaný servis posoudí oprávněnost reklamace a podle povahy vady výrobku rozhodne o způsobu řešení reklamace.

Seznam autorizovaných servisů je k dispozici na [www.bosch-home.com/cz](http://www.bosch-home.com/cz).

Doba, po kterou zákazník nemůže výrobek z důvodu vady používat, se do záruční doby nepočítá. O tuto dobu se záruční doba prodlužuje. Při výměně se **běh záruční doby** neobnovuje. Při opravě nedochází k běhu nové záruční doby týkající se opravené součásti či součástky.

Po provedení záruční opravy je autorizovaný servis povinen vydat zákazníkovi čitelnou kopii opravního listu. **Opravní list** slouží k prokazování práv zákazníka, proto je ve vlastním zájmu zákazníka před podpisem opravního listu zkontrolovat jeho obsah a kopii opravního listu pečlivě uschovat.

Zákazník je povinen poskytnout autorizovanému servisu **součinnost** k ověření existence reklamované vady a k jejímu odstranění (včetně odpovídajícího potřebného vyzkoušení nebo demontáže výrobku).

Při uplatnění reklamace předá zákazník **výrobek čistý** v souladu s hygienickými předpisy nebo obecnými hygienickými zásadami včetně všech jeho součástí a příslušenství, umožňujících takové ověření a odstranění vady. V případě, že výrobek nedodá kompletní a je-li kompletnost výrobku nezbytná k zjištění existence reklamované vady a/nebo k jejímu odstranění, běh lhůty k vyřízení reklamace začíná až dodáním chybějících součástí.



## 4. Neoprávněnost reklamace

Reklamacie není oprávněná v případech, vznikla-li závada nebo poškození:

- a) prokazatelně nesprávným užíváním výrobku (např. v rozporu s návodem, s pokyny uvedenými na obalu výrobku či v záručním listě, užíváním v rozporu s obecně známými pravidly užívání předmětného výrobku, provozem při nesprávném napájecím napětí, připojování na nedovolené zdroje proudu, užíváním zboží v nevhodných podmínkách – vlhko, prašnost, extrémní tvrdost vody apod.) anebo jiným nesprávným jednáním uživatele (např. neodbornou instalací či zapojením);
- b) prokazatelně nedovolenými zásahy do přístroje (konstrukční nebo jiná úprava, neodborná montáž), živelnou katastrofou nebo mechanickým poškozením výrobku;
- c) nese-li předložený záruční list zjevné známky provedených změn údajů nebo je-li na výrobku odlišné výrobní číslo od toho, jež je uvedeno v záručním listě;
- d) u estetických komponentů, nezajišťujících funkčnost výrobku z důvodu:
  - transportního poškození nebo přemístování (poškrábání, promáčknutí, praskliny, rozbitá skla a police apod.)
  - nefunkčních estetických komponentů jako jsou madla, skla, ovládací spínače apod., které jsou důsledkem běžného opotřebení
  - změny barvy plastových komponentů (jedná se o běžný fyzikálně chemický jev po čase používání)
  - vady spotřebních materiálů, u kterých je doba životnosti daná charakterem součástky (žárovky, vodní filtry, vzduchové, prachové filtry, uhlíkové filtry všeho druhu, akumulátory, baterie, apod.)
  - vady příslušenství a volitelné vybavy, způsobené nevhodnou manipulací nebo nepřiměřeným zacházením

Ze záručních oprav jsou vyloučeny případy běžné údržby nebo čištění, instalace, programování, kontroly parametrů výrobku.

## 5. Náhradní díly

Záruka na samostatně prodané náhradní díly výrobku je poskytována v délce 6 měsíců, a to za předpokladu jeho odborné instalace.

## 6. Pozáruční servis

V případě placené pozáruční opravy provedené autorizovaným servisem se poskytuje záruka v délce 24 měsíců.

## 7. Rozšířená záruka nad rámec zákona

U spotřebičů (pračky, myčky) sériově vybavených systémem **Aqua-Stop** (patent BSH) je výrobcem poskytnuta záruka na škody způsobené chybou tohoto systému. Na tyto škody je zákazníkovi spotřebiteli poskytnuta náhrada, a to po celou dobu životnosti spotřebiče. Vyloučena je náhrada škody v případě, kdy nebyl spotřebič zapojen do elektrického obvodu pod proudem.

## 8. Upozornění pro prodejce

Prodejce je povinen vyplnit správně a úplně záruční list v den prodeje výrobku. Při případné předprodejší reklamaci je třeba předložit řádně vyplněný reklamační protokol a pořizovací doklad (fakturu).

## 9. Ochrana osobních údajů

Osobní údaje zákazníka kupujícího budou použity výhradně k účelům pro zpracování objednávek a k případnému vyřízení záruky v souladu se zák. č. 101/2000 Sb., o ochraně osobních údajů.

## 10. Prohlášení o hygienické nezávadnosti výrobků

Všechny výrobky distribuované společností BSH domácí spotřebiče s.r.o. a přicházející do styku s potravinami splňují požadavky o hygienické nezávadnosti dle zákona č.258/2000 Sb., vyhlášky 38/2001 Sb. Toto prohlášení se vztahuje na všechny výrobky přicházející do styku s potravinami uvedené v aktuálním ceníku společnosti BSH domácí spotřebiče s.r.o.

### Ujištění dovozce o vydání prohlášení o shodě

Vážený zákazníku,  
dle § 13, odst.5 zákona č.22/1997 Sb. Vás ujišťujeme, že na všechny výrobky distribuované společností BSH domácí spotřebiče s.r.o. našim obchodním partnerům bylo vydáno prohlášení o shodě ve smyslu zákona č. 22/1997 Sb a nařízení vlády č. 17/2003 Sb., 616/2006 Sb. a 22/2003 Sb. a příslušných nařízení vlády. Toto ujištění dovozce o vydání prohlášení o shodě se vztahuje na všechny výrobky včetně plynových spotřebičů, které jsou obsaženy v aktuálním ceníku firmy BSH domácí spotřebiče s.r.o.

# B/S/H/

## **Kontakt na servis domácích spotřebičů BOSCH**

BSH domácí spotřebiče s.r.o.  
Radlická 350  
158 00 Praha 5

Příjem oprav  
Tel.: +420 251 095 546  
Email: **opravy@bshg.com**

Objednávky příslušenství a náhradních dílů  
Tel.: +420 251 095 556  
Email: **dily@bshg.com**

Zákaznické poradenství  
Tel.: +420 251 095 555  
Email: **bosch.spotrebice@bshg.com**

Aktuální informace o servisu naleznete na internetových stránkách **[www.bosch-home.com/cz](http://www.bosch-home.com/cz)**.  
Zde máte možnost sjednat opravu pomocí online formuláře.



# Kuchynský robot OptiMUM MUM9B33S12



**BOSCH**

sk Návod na použitie





---

## **Použitie podľa určenia**

Spotrebič je určený iba na použitie v domácnosti. Používajte tento spotrebič len na také množstvo, ktoré je obvyklé pri použití v domácnosti. Neprekračujte najvyššie povolené množstvo (pozrite „Recepty“).

Spotrebič je vhodný na mixovanie potravín, hnetenie a šľahanie potravín. Nie je možné ho použiť na spracovanie iných substancií alebo predmetov. Iné použitie je možné iba s použitím príslušenstva schváleného výrobcom. Používajte iba originálne príslušenstvo dodané s vaším spotrebičom. Nikdy nepoužívajte toto príslušenstvo s inými spotrebičmi. Používajte tento spotrebič iba vnútri, pri izbovej teplote a v nadmorskej výške nižšej ako 2 000 m.

---

## **Dôležité bezpečnostné pokyny**

Pozorne si prečítajte tento návod na použitie spotrebiča a odložte si ho na neskoršie nahliadnutie. Pri prípadnom odovzdaní spotrebiča ďalšej osobe nezabudnite odovzdať i tento návod na použitie. Pri nedodržaní týchto pokynov výrobcu nezodpovedá za prípadné škody vyplývajúce z použitia spotrebiča.

Tento spotrebič smú používať osoby so zníženými telesnými, senzorickými alebo duševnými schopnosťami a nedostatkom skúseností iba pod dohľadom patričnej osoby či po zaškolení v oblasti bezpečného používania. Udržujte deti mimo dosahu spotrebiča a sieťového kábla a nenechávajte ich spotrebič prevádzkovať. Deti sa so spotrebičom nesmú hrať. Čistenie a používateľskú údržbu nesmú vykonávať deti.

### **Nebezpečenstvo úrazu elektrickým prúdom a požiaru!**

- Pripojte spotrebič iba na striedavé napätie do predpisovo nainštalovanej zásuvky s ochranným vodičom. Zaisťte, aby bol uzemňovací systém elektrickej domovej inštalácie predpisovo inštalovaný.
- Spotrebič pripájajte a uvádzajte do prevádzky len podľa údajov uvedených na typovom štítku. Spotrebič používajte len v prípade, že sieťový prívod ani sám spotrebič nie je poškodený. Aby sa predišlo ohrozeniu, tento spotrebič smie opravovať, napr. vykonať výmenu chybného sieťového kábla, iba technik nášho zákazníkckého servisu.
- Nepripájajte spotrebič k zásuvkám s časovým spínačom alebo diaľkovým ovládaním. Spotrebič majte počas prevádzky neustále pod dozorom.

- Spotrebič sa nesmie nachádzať v bezprostrednej blízkosti horúcich plôch, napr. varných dosiek. Siet'ový kábel nesmie prísť do kontaktu s horúcim povrchom alebo viesť cez ostré hrany.
- Nikdy neponárajte základný spotrebič do tekutiny a nečistite ho v umývačke riadu. Nepoužívajte na čistenie spotrebiča parné čističe. Nedotýkajte sa spotrebiča vlhkými rukami.
- Po každom použití, kedykoľvek je spotrebič ponechaný bez dozoru, pred každou montážou či demontážou spotrebiča, pred jeho čistením a v prípade poruchy musí byť vždy spotrebič odpojený od elektrickej siete.

### **Nebezpečenstvo úrazu!**

- Pred výmenou príslušenstva alebo pred kontaktom s jeho pohybujúcimi sa dielmi spotrebič vždy vypnite a odpojte od elektrickej siete.
- Pokiaľ sa otočné rameno nachádza v dolnej pozícii, nedotýkajte sa plášt'a spotrebiča, aby nedošlo k zachyteniu prstov alebo rúk vnútri spotrebiča. Pokiaľ je spotrebič zapnutý, neupravujte nijako otočné rameno.
- Nástroje používajte iba vtedy, ak je vložená misa s vekom a ak sú namontované ochranné kryty pohonov. Pri použití príslušenstva, nasadení misy, veka a krytov pohonov postupujte podľa priloženého návodu na použitie.
- Pokiaľ je spotrebič v prevádzke, nikdy nestrkajte prsty do mixovacej nádoby alebo plniaceho otvoru. Nevkladajte do plniaceho otvoru žiadne predmety (napr. drevenú lyžicu). Ruky, vlasy, oblečenie a nástroje udržiavajte v dostatočnej vzdialenosti od otáčajúcich sa súčiastok. Po vypnutí spotrebiča sa pohon ešte chvíľu mierne otáča. Vyčkajte, kým sa pohon celkom nezastaví.
- Nikdy nevkladajte do spotrebiča nástroje a príslušenstvo alebo 2 časti príslušenstva naraz. Pri použití príslušenstva postupujte podľa jednotlivých priložených návodov na použitie.
- Pri použití príslušenstva dbajte na farebné označenie pohonov a príslušenstva.

### **Nebezpečenstvo udusenía**

Obalový materiál neponechávajte deťom na hranie.

**⚠ Varovanie!**

- Odporúčame vám nenechávať spotrebič zapnutý dlhšie, ako je nevyhnutné na spracovanie prísad. Nepoužívajte spotrebič naprázdno.
- Pracovný povrch musí byť ľahko prístupný, odolný proti vlhkosti, pevný, hladký, suchý a dostatočne priestranný na to, aby zabránil škode spôsobenej rozstrekaním mixovaných surovín.

**⚠ Dôležité!**

Po každom použití, alebo pokiaľ sa dlhší čas nepoužíval, spotrebič dôkladne umyte. ➔ „Čistenie a údržba“ na strane 9

**Gratulujeme vám k zakúpeniu vášho nového spotrebiča značky Bosch. Iné informácie o našich výrobkoch nájdete na našich webových stránkach [www.bosch-home.com/sk](http://www.bosch-home.com/sk).**

**Obsah**

Použitie podľa určenia .....	3
Dôležité bezpečnostné pokyny .....	3
Prehľad .....	5
Pred prvým použitím vášho spotrebiča .....	6
Popis spotrebiča a ovládacie prvky .....	6
Použitie nástrojov .....	7
Použitie príslušenstva .....	8
Čistenie a údržba .....	9
Recepty .....	9
Nastavenie nástrojov .....	10
Bezpečnostné systémy .....	11
Čo robiť v prípade poruchy? .....	11
Likvidácia .....	11
Záruka .....	12
Príslušenstvo .....	12

**Prehľad**

Nájdite si stranu s obrázkami.

➔ **Obr. **

**Základný spotrebič**

- 1 Otočný spínač**
  - a Regulátor
- 2 Uvoľňovacie tlačidlo**
- 3 Otočné rameno**
- 4 Hlavný pohon (čierny)**
  - a Otvor na zacvaknutie nástroja
- 5 Predný pohon (žltý)**
  - a Ochranný kryt pohonu
- 6 Zadný pohon (červený)**
  - a Ochranný kryt pohonu
- 7 Siet'ový kábel s priehradkou na odkladanie**
- 8 Otvor na mixovaciu nádobu**
- 9 Antikorová misa**
- 10 Veko**
  - a Plniaci otvor

**Nástroje**

- 11 Profesionálna šľahacia metla\***
  - a Ochranné viečko
  - b Páčka na vybratie nástroja
- 12 Profesionálna miešacia metla\***
  - a Ochranné viečko
  - b Páčka na vybratie nástroja
- 13 Hnetací hák**
  - a Ochranné viečko
  - b Páčka na vybratie nástroja

\* v závislosti od modelu

**Upozornenie:** Príslušenstvo dodané s vašim kuchynským robotom závisí od daného modelu.

## Pred prvým použitím vášho spotrebiča

Pred prvým použitím vášho nového spotrebiča ho musíte vybrať z obalového materiálu, umyť a skontrolovať.

### Varovanie!

Nikdy nepoužívajte spotrebič, ktorý je poškodený.

- Vyberte základňovú jednotku a všetko príslušenstvo z obalového materiálu a obalový materiál zlikvidujte.
- Skontrolujte, či niektoré časti nechýbajú a priložené časti nie sú viditeľne poškodené.

→ Obr. A

- Pred prvým použitím všetky súčasti umyte.

→ „Čistenie a údržba“ pozrite stranu 9

## Popis spotrebiča a ovládacie prvky

### Farebné označenie

Pohony základovej jednotky majú rôzne farebné označenia (čierna, žltá a červená). Tento systém farebného rozlíšenia sa nachádza tiež na príslušenstve. Používajte iba príslušenstvo na pohon v rovnakom farebnom označení.

### Pohony

→ Obr. A

Spotrebič má 3 rôzne pohony.

#### Hlavný pohon čierny (4)

Na použitie nástrojov alebo príslušenstva so závitkovým pohonom.

#### Predný pohon žltý (5)

Na použitie príslušenstva so žltým konektorom.

#### Zadný pohon červený (6)

Na použitie príslušenstva s červeným konektorom.



### Kryty pohonov (5a a 6a)

Na zakrytie nepoužívaných pohonov.

Iné informácie: → „Príslušenstvo“ na strane 12

### Otočný spínač

→ Obr. B

Otočným spínačom nastavíte požadovaný stupeň rýchlosti alebo spotrebič vypnete.

Ak dôjde k poruche prevádzky spotrebiča, ak dôjde ku skratu, spotrebič sa znovu nespustí.



### Nastavenie

M	Okamžité zapnutie najvyššej rýchlosti/rýchla. Držte stlačený spínač počas požadovanej dĺžky mixovania.
O	Stop/Vypnúť
↻	Funkcia „vmiešania“ pri najnižšej rýchlosti/veľmi pomalej.
1...7	Rýchlostné stupne 1: nízka rýchlosť/pomalá 7: vysoká rýchlosť/rýchla

### Nástroje

→ Obr. A

#### Profesionálna miešacia metla

na miešanie cesta, napr. cesta na koláč alebo peny, na vmiešanie šľahaných vaječných bielkov alebo šľahačky



#### Profesionálna šľahacia metla

na šľahanie vaječných bielkov, šľahačky alebo ľahkého cesta, napr. piškótového cesta



#### Hnetací hák

na hnetenie hutného cesta (napr. kysnuté cesto) a na vmiešanie prísad, ktoré sa nemajú nasekať (napr. hrozienka, čokoládové lupienky)





Odporúčané rýchlostné stupne	
	Na vmiešanie a jemné mixovanie rôznych prísad (napr. šľahaných vaječných bielkov)
<b>1-2</b>	Na vmiešavanie prísad
<b>3</b>	Na hnetenie hutného cesta pomocou hnetacieho háka
<b>5-7</b>	Na mixovanie a šľahanie prísad (napr. šľahačky) pomocou profesionálnej šľahacej metly alebo profesionálnej miešacej metly
<b>M</b>	Nevhodné na použitie spolu s nástrojmi.

### Nastavenie nástrojov

Spotrebič je z výroby nastavený tak, aby sa profesionálna šľahacia metla takmer dotýkala dna mixovacej nádoby, čím dôjde k dokonalému premiešaniu prísad. Ak sa nástroje dna nádoby priamo dotýkajú, alebo sú naopak príliš ďaleko, medzeru je možné ľahko poupraviť.

→ „Nastavenie nástrojov“ pozrite stranu 10

### Otočné rameno

→ Obr. 

Otočné rameno sa pohybuje smerom hore, vďaka čomu je možné vložiť alebo vybrať nástroj alebo misu. Otočné rameno je vybavené funkciou „Easy Arm Lift“, ktorá zaisťuje ľahký pohyb ramena smerom hore.



### Misa a veko

→ Obr. 

Spotrebič je vybavený špeciálnou misou, ktorá je bezpečne pripojená k základňovej jednotke pomocou systému vloženia a otáčania. Veko je bezpečne pripojené k otočnému ramenu a automaticky sa otvorí, hneď ako sa otočné rameno zdvihne.

### Vkladanie a vyberanie nástrojov

→ Obr. 

Nástroje sú vybavené páčkou na ochrannom viečku, ktoré je navrhnuté tak, aby bolo možné ho ľahko vybrať.

**Vkladanie nástrojov:** Vyrovnajte páčku v prednej časti a vložte nástroj do hlavného pohonu, kým nezačujete zacvaknutie. Pohon je potom zakrytý ochranným viečkom.

**Vybratie nástrojov:** Vyrovnajte páčku v prednej časti a stlačte ju dole, kým sa nástroj neuvolní. Vyberte nástroj z pohonu.

### Sieťový kábel s priehradkou na odkladanie

Váš spotrebič je vybavený priehradkou na odkladanie sieťového kábla. Upravte dĺžku kábla tým, že ho zasuniete dovnútra alebo vysuniete von.



### Bezpečnostné systémy

Tento spotrebič disponuje najrôznejšími bezpečnostnými systémami.

→ „Bezpečnostné systémy“ pozrite stranu 11

## Použitie nástrojov

### Nebezpečenstvo úrazu!

- Kým nie sú všetky prípravy spotrebiča hotové, nezapájajte ho do sieťovej zástrčky.
- Pokiaľ je spotrebič v prevádzke, nikdy nestrkajte prsty do mixovacej nádoby alebo plniaceho otvoru.
- Neprevádzkujte spotrebič bez veka.
- Pred otáčaním otočného ramena alebo výmenou nástrojov vždy vyčkajte, kým sa pohon celkom nezastaví.
- Z bezpečnostných dôvodov vždy nasadte na predný a zadný pohon ochranné kryty.

### Príprava

- Umiestnite základňovú jednotku na hladký, čistý a stabilný povrch.
- Vytiahnite sieťový kábel naraz na požadovanú dĺžku.
- Stlačte uvoľňovacie tlačidlo a posuňte otočné rameno k značke stop.
- Umiestnite k prednej časti hlavného pohonu veko s plniacim otvorom.
- Vložte misu. Pri vkladaní použite otvory na základňovej jednotke.
- Otočte misou proti smeru hodinových ručičiek, kým nezačujete zacvaknutie.

### Dôležité!

Spotrebič je možné zapnúť iba v prípade, že je misa pevne zacvaknutá.

### → Rad obrázkov

1. Zvoľte profesionálnu šľahaciu metlu, profesionálnu miešaciu metlu alebo hnetací hák v závislosti od vašej potreby. Kapitola „Nástroje“ → *pozrite stranu 6*  
Vyrovnajte páčku na ochrannom viečku v prednej časti a vložte nástroj do hlavného pohonu, kým nezačujete zacvaknutie.
2. Umiestnite prísady určené na spracovanie do misky.
3. Vtlačte uvoľňovacie tlačidlo a posuňte otočné rameno dole, kým nezačujete zacvaknutie.

### **Nebezpečenstvo úrazu!**

Otočným ramenom pohybujte opatrne! Dbajte na to, aby nedošlo k zachyteniu prstov alebo rúk v spotrebiči.

### Použitie spotrebiča

4. Zasuňte sieťovú zástrčku do zásuvky. Nastavte otočný spínač na požadovaný stupeň. Odporúčané rýchlostné stupne: → „Nástroje“ *pozrite stranu 6*
5. Spracovávajte prísady tak dlho, kým nedosiahnete požadovaný výsledok.
6. Nastavte otočný spínač do pozície **O**. Vyčkajte, kým sa pohon celkom nezastaví. Vytiahnite sieťovú zástrčku zo zásuvky.
7. Stlačte uvoľňovacie tlačidlo a posuňte otočné rameno k značke stop.
8. Otočte misou v smere hodinových ručičiek, kým nebude možné ju zdvihnúť. Vyberte misu.
9. Vyrovnajte páčku v prednej časti a stlačte ju dole, kým sa nástroj neuvolní. Vyberte nástroj z pohonu.
10. Snímte z mixovacej nádoby veko.
11. Odporúčame vám umyť časti spotrebiča ihneď po použití.  
→ „Čistenie a údržba“ na strane 9

**Upozornenie:** Prečítajte si pozorne príklady na použitie vášho nového spotrebiča a jeho funkcií.

→ „Recepty“ *pozrite stranu 9*

### Vkladanie ďalších prísad

Ďalšie prísady je možné pridať počas spracovávania.

### → Obr.

- Zatiaľ čo je spotrebič v prevádzke, vyberte uzáver a do plniaceho otvoru pridajte prísady.

### **Nebezpečenstvo úrazu!**

Do plniaceho otvoru nikdy nestrkajte prsty, ruky alebo akékoľvek predmety!

### → Rad obrázkov

1. Pre prídanie veľkého množstva potravín nastavte otočný spínač do pozície **O** a vyčkajte, kým sa pohon celkom nezastaví.
2. Stlačte uvoľňovacie tlačidlo a posuňte otočné rameno k značke stop.
3. Umiestnite všetky prísady priamo do mixovacej nádoby.
  - Vtlačte uvoľňovacie tlačidlo a posuňte otočné rameno dole, kým nezačujete zacvaknutie. Pokračujte v spracovávaní prísad. → „Použitie spotrebiča“ *pozrite stranu 8*

---

## Použitie príslušenstva

Váš kuchynský robot ponúka množstvo príslušenstva, ktoré výrazne vylepšuje jeho funkciu. V závislosti od modelu je určité príslušenstvo už zahrnuté v rozsahu vašej dodávky. Pokiaľ príslušenstvo nie je obsiahnuté vo vašej dodávke, môžete si ho zakúpiť prostredníctvom maloobchodov alebo u nášho zákaznickeho servisu.

→ „Príslušenstvo“ *pozrite stranu 12*

### Príprava príslušenstva

Základová jednotka vyžaduje v závislosti od druhu príslušenstva aj inú prípravu.

- Umiestnite základňovú jednotku na hladký, čistý a stabilný povrch.
- Vytiahnite sieťový kábel naraz na požadovanú dĺžku.
- V závislosti od druhu príslušenstva pripravte základňovú jednotku.

### → Obr.

1. Príprava nástrojov.
2. Príprava príslušenstva na čiernom pohone so závitkovým pohonom a príslušenstve používaného v mise.

3. Príprava príslušenstva na červenom pohone, napríklad pre mixér alebo multi-sekáčik.
4. Príprava príslušenstva na žltom pohone bez výpustu potravín, napr. multi-mixér alebo lis na citrusy.
5. Príprava príslušenstva na žltom pohone s výpustom potravín, napr. priebehový krájač.
  - Dodržujte rovnako farebné označenie na pohone a príslušenstve.  
→ „*Farebné označenie*“ *pozrite stranu 6*
  - Zakryte pohon, ktorý práve nepoužívate, príslušným krytom.
  - V návodoch na použitie jednotlivého príslušenstva nájdete ďalšie kroky.

## Čistenie a údržba

Spotrebič i nástroje musia byť po každom použití riadne očistené. → **Obr. 1**

### **⚠ Nebezpečenstvo úrazu elektrickým prúdom!**

- Pred čistením spotrebič odpojte od prívodu elektriny.
- Nikdy neponárajte základovú jednotku do tekutiny a nečistite ju v umývačke riadu.
- Nepoužívajte na čistenie spotrebiča parné čističe.

### **Varovanie!**

- Nepoužívajte žiadne čistiace prostriedky obsahujúce alkohol alebo lieh.
- Nepoužívajte žiadne ostré ani kovové predmety.
- Nepoužívajte žiadne drôtenky ani abrazívne čistiace prostriedky. Nev súvajte do umývačky riadu umelohmotné diely, pretože by sa počas umývacieho procesu mohli trvale zdeformovať!

### **Čistenie základňovej jednotky**

- Odstráňte ochranné kryty z pohonov.
- Utrite povrch základňovej jednotky a kryty pohonov mäkkou, vlhkou handričkou a osušte ich.

### **Čistenie misy a nástrojov**

- Misu, veko a nástroje očistite prostriedkom na umývanie riadu a mäkkou handričkou alebo hubkou, prípadne príslušenstvo umyte v umývačke riadu.
- Poriadne všetky súčasti osušte.

## Recepty

### Šľahačka

- 200 g-1500 g
- Šľahajte smotanu na šľahanie pomocou profesionálnej šľahacej metly počas 1,5 až 4 minút na stupeň 7 – v závislosti od množstva a vlastností smotany.



### Sneh z bielkov

- 2 až 12 vaječných bielkov
- Rozklepte vaječné bielka do misky a pomocou profesionálnej šľahacej metly šľahajte počas 4 – 6 minút na stupeň 7.



### Piškótové cesto

#### Základný recept

- 3 vajcia
- 3 – 4 lyžice horúcej vody
- 150 g cukru
- 1 balíček vanilkového cukru
- 150 g múky
- 50 g kukuričnej múky
- ak treba, prášok do pečiva
- Prísady (okrem múky a kukuričnej múky) šľahajte pomocou profesionálnej miešacej metly počas 4 – 6 minút na stupeň 7, kým nevytvorí penu.
- Nastavte otočný spínač na stupeň 1 a lyžicu vkladajte počas asi 0,5 – 1 minúty do zmesi preosiatej múky a kukuričnú múku.



**Maximálne množstvo:** 2x základný recept

### Zmes na koláč

#### Základný recept

- 3 – 4 vajcia
- 200 – 250 g cukru
- štipka soli
- 1 balíček vanilkového cukru alebo kôra z polovice citróna
- 200 – 250 g masla alebo margarínu (izbová teplota)
- 500 g múky
- 1 balíček prášku do pečiva
- 150 ml mlieka
- Miešajte všetky prísady pomocou profesionálnej metly na miešanie počas asi 0,5 minúty na stupeň 1, potom asi 3 – 4 minúty na stupeň 5.



**Maximálne množstvo:** 2,5 x základný recept

## Krehké cesto

### Základný recept

- 125 g masla (izbová teplota)
- 100 – 125 g cukru
- 1 vajce
- štipka soli
- trocha citrónovej kôry alebo vanilkový cukor
- 250 g múky
- ak treba, prášok do pečiva



- Miešajte všetky prísady pomocou profesionálnej metly na miešanie počas asi 0,5 minúty na stupeň 1, potom asi 2 – 3 minúty na stupeň 6.

### Príprava z 500 g múky:

- Miešajte všetky prísady pomocou hnetacieho háka počas 0,5 minúty na stupeň 1, potom asi 3 – 4 minúty na stupeň 3.



**Maximálne množstvo:** 4× základný recept

## Kysnuté cesto

### Základný recept

- 500 g múky
- 1 vajce
- 80 g tuku (izbová teplota)
- 80 g cukru
- 200 – 250 ml vlažného mlieka
- 25 g čerstvého droždia alebo 1 balíček sušeného droždia
- nastrúhaná citrónová kôra z polovice citróna
- štipka soli
- Zmiešajte prísady pomocou hnetacieho háka asi 0,5 minúty na stupeň 1, potom asi 3 – 6 minút na stupeň 3.



**Maximálne množstvo:** 3× základný recept

## Cestoviny

### Základný recept

- 500 g múky
- 250 g vajec (približne 5 ks)
- 2 – 3 lyžice (20 – 30 g) studenej vody podľa potreby
- Miešajte všetky prísady počas 3 až 5 minút na stupeň 3, kým sa nevytvorí cesto.



**Maximálne množstvo:** 1,5× základný recept

## Cesto na chlieb

### Základný recept

- 1000 g múky
- 3 balíčky sušeného droždia
- 2 lyžičky soli
- 660 ml vlažnej vody
- Zmiešajte prísady pomocou hnetacieho háka asi 0,5 minúty na stupeň 1, potom asi 4 – 5 minúty na stupeň 3.



**Maximálne množstvo:** 1,5× základný recept

## Nastavenie nástrojov

### ⚠ Nebezpečenstvo úrazu!

Pred úpravou nástrojov vytiahnite sieťovú zástrčku.

### Varovanie!

Vykonávajte úpravu nástrojov iba v malých krokoch za sebou. Musí byť možné kompletne sklopiť otočné rameno a pri tejto činnosti by sa nástroje nemali dotýkať dna alebo okraja misy. Optimálna vzdialenosť medzi nástrojmi a misou je 3 mm.

### → Rad obrázkov

- Vložte profesionálnu šľahaciu metlu a skontrolujte nastavenie.
- Stlačte uvoľňovacie tlačidlo a posuňte otočné rameno k značke stop.
- Držte nástroj jednou rukou. Poistné matice povoľte pomocou francúzskeho kľúča (10 mm) v smere hodinových ručičiek.

- Upravte vzdialenosť medzi misou a nástrojom tak, že otočíte nástrojom (1 celé otočenie zodpovedá nastaveniu výšky 1 mm).

### Otočte proti smeru hodinových ručičiek:

Vzdialenosť od misy sa zníži.

### Otočte v smere hodinových ručičiek:

Vzdialenosť od misy sa zvýši.

- Vtlačte uvoľňovacie tlačidlo a posuňte otočné rameno dole, kým nezačujete zacvaknutie.
- Skontrolujte vzdialenosť od nástroja. Optimálna vzdialenosť medzi nástrojmi a misou je 3 mm. Podľa potreby upravte.
- Hneď ako je vzdialenosť nastavená podľa potreby, stlačte uvoľňovacie tlačidlo a posuňte otočné rameno.
- Držte nástroj jednou rukou. Poistné matice povoľte pomocou francúzskeho kľúča (10 mm) proti smeru hodinových ručičiek.

## Bezpečnostné systémy

### Zamknutie po spustení

Spotrebič je možné zapnúť iba v prípade, že je misa pevne zacvaknutá, alebo pokiaľ je príslušenstvo zaistené na hlavnom pohone so závitovkovým pohonom, a pokiaľ je otočné rameno zacvaknuté v dolnej pozícii.

### Automatický bezpečnostný zámok

Pokiaľ dôjde k výpadku elektrického prúdu, spotrebič zostane zapnutý, po obnove elektrického prúdu sa však pohon sám od seba nezapne. Pre opätovné zapnutie spotrebiča najprv nastavte otočný spínač do pozície **O** a potom spotrebič znovu zapnite.

### Ochrana pred prehriatím

Poistka proti prehriatiu počas prevádzky automaticky vypne motor. Možnou príčinou je príliš veľké množstvo potravín spracovávaných naraz.

### Ochrana otočného ramena

Ak je príslušenstvo pripevnené k zadnému pohonu, otočné rameno sa neoddomkne k pohybu.

## Čo robiť v prípade poruchy?

**Upozornenie:** Ak dôjde k poruche prevádzky spotrebiča, ak dôjde ku skratu, spotrebič sa znovu nespustí. Najprv sa pokúste vyriešiť problém, ktorý sa vyskytol, pomocou nasledujúcich pokynov.

### Varovanie!

Ak nebudete schopní opraviť poruchu svojpomocne, kontaktujte, prosím, náš zákaznicky servis.

### Porucha

Spotrebič sa neuvedie do prevádzky.

### Odstránenie

- Skontrolujte, či je spotrebič v zásuvke.
- Skontrolujte sieťovú zástrčku.
- Skontrolujte otočné rameno. Je v správnej pozícii? Je zaistené?
- Otočte misou až k značke stop.
- Bola aktivovaná funkcia automatického bezpečnostného zámku. Nastavte otočný spínač na stupeň **O** a potom späť na požadovaný stupeň.

### Porucha

Spotrebič sa počas prevádzky sám vypne. Bola aktivovaná ochrana pred prehriatím spotrebiča. Príliš veľké množstvo potravín spracovávaných naraz.

### Odstránenie

- Nastavte otočný spínač do pozície **O**.
- ⚠ Nebezpečenstvo úrazu!**  
Vytiahnite sieťovú zástrčku zo zásuvky.
- Znížte množstvo spracovávaných potravín.
  - Vyčkajte, kým spotrebič nevychladne na izbovú teplotu.
  - Neprekračujte najvyššie povolené množstvo. ➔ „Recepty“ *pozrite stranu 9*

### Porucha

Zatiaľ čo je pohon v prevádzke, došlo k nechcenému stlačeniu uvoľňovacieho tlačidla. Otočné rameno sa pohybuje smerom hore. Pohon sa vypne.

### Odstránenie

- Nastavte otočný spínač do pozície **O**.
- Vtlačte uvoľňovacie tlačidlo a posuňte otočné rameno dole, kým nezačujete zacvaknutie.
- Nastavte otočný spínač znovu na požadovaný stupeň.

## Pri likvidácii



Likvidujte obalové materiály ekologickým spôsobom. Tento spotrebič je označený v súlade s európskou smernicou 2012/19/EU, ktorá sa týka elektrických a elektronických spotrebičov (waste electrical and electronic equipment – WEEE). Táto smernica udáva rámec pre spätný odber a recykláciu použitých spotrebičov v celej EÚ. O aktuálnych spôsoboch likvidácie sa, prosím, informujte u svojho odborného predajcu.



## Záruka



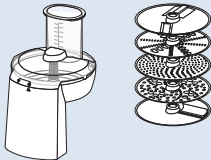
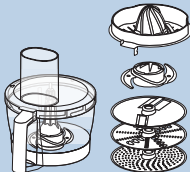
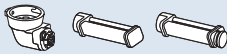

Na tento spotrebič sa vzťahujú záručné podmienky stanovené zastúpením v danom štáte. Podrobnosti o týchto podmienkach je možné získať u predajcu, u ktorého ste spotrebič kúpili. Pre reklamácie v záručnej lehote nutné predložiť doklad o kúpe.

Zmeny vyhradené.

## Príslušenstvo

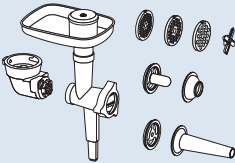
Príslušenstvo a náhradné diely je možné zakúpiť v našom zákazníckom servise. Vzhľadom na neustále rozširovanie našej produktovej rady je možné, že si budete môcť zakúpiť aj príslušenstvo, ktoré tu nie je uvedené. V tomto prípade kliknite na [www.bosch-home.com](http://www.bosch-home.com), kde nájdete zoznam najnovšieho dostupného príslušenstva.

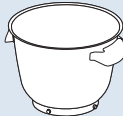
Príslušenstvo	Použitie	Popis
	<b>MUZ9VL1</b>	<b>Priebehový krájač</b> Na strúhanie a krájanie zeleniny, ovocia a ďalších potravín.
	<b>MUZ9VLP1</b>	<b>Multi-mixér s lisom na citrusy</b> Na sekanie bylín, zeleniny, jablák a mäsa, na krájanie mrkvy, reďkvičiek a syra, na strúhanie orechov a vychladenej čokolády. Na vytlačenie pomarančov, citrónov a grepov.
	<b>MUZ9PP1</b>	<b>Lis na cestoviny</b> Na výrobu cestovinových plátov a tagliatelle.
	<b>MUZ9TM1</b>	<b>Multi-sekáčik</b> Na mletie a drvenie pomerne malého množstva korenia, obilia, kávy a cukru. Na krájanie a sekanie mäsa, rýb, tvrdého syra, bylín, cesnaku, ovocia, zeleniny, orechov a čokolády. Vhodný na mixovanie tekutín alebo polotvrdých potravín, krájanie alebo sekanie surového ovocia a zeleniny, mrazeného ovocia a výrobu pyrė.

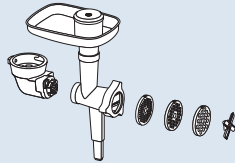
Príslušenstvo	Použitie	Popis
	<b>MUZ9HA1</b>	<b>Mlynček s nastavcom na plnenie klobás a nastavec Kebbe</b> Na mletie čerstvého mäsa na tatársky biftek alebo sekanú. Na plnenie klobás. Na výrobu cesta a plnených šišíek.
	<b>MUZ9MX1</b>	<b>Mixér</b> Na mixovanie nápojov, na prípravu pyré z ovocia a zeleniny, majonézy, na krájanie ovocia, orechov, prípravu polievok, omáčok a na drvenie ľadu.
	<b>MUZ9ER1</b>	<b>Antikorová misa s príchytkami</b> V mise je možné spracovať až 1500 g múky s prísadami.
	<b>MUZ9KR1</b>	<b>Plastová misa s príchytkami</b> V mise je možné spracovať až 1500 g múky s prísadami.
	<b>MUZ9FW1</b>	<b>Mäsomlynček</b> Na mletie čerstvého mäsa na tatársky biftek alebo sekanú.

A

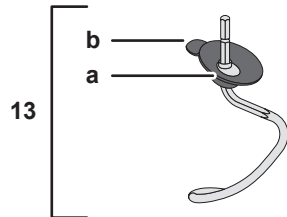
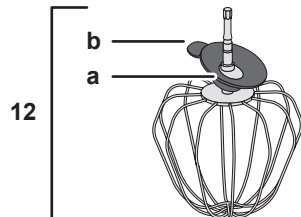
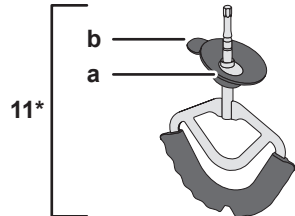
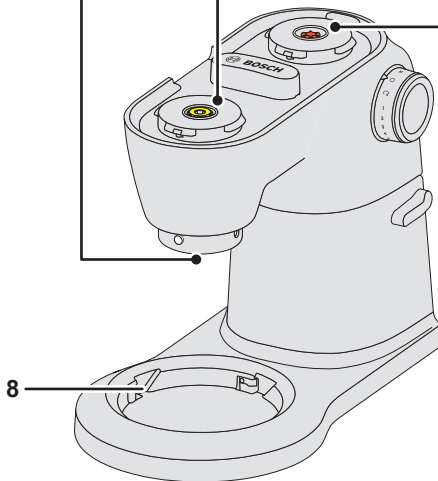
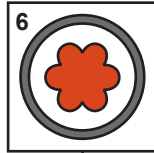
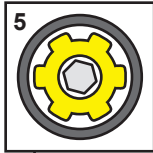
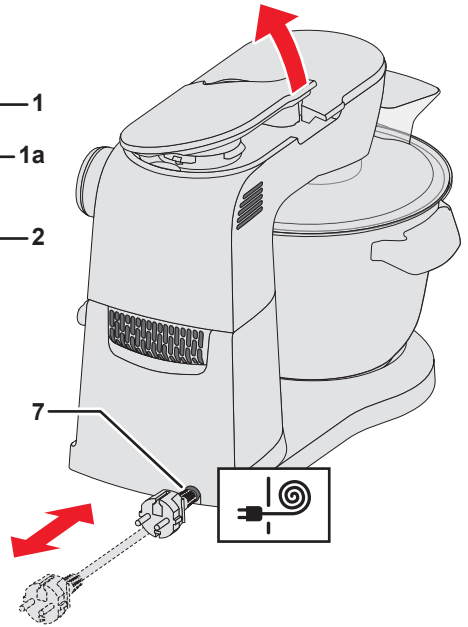
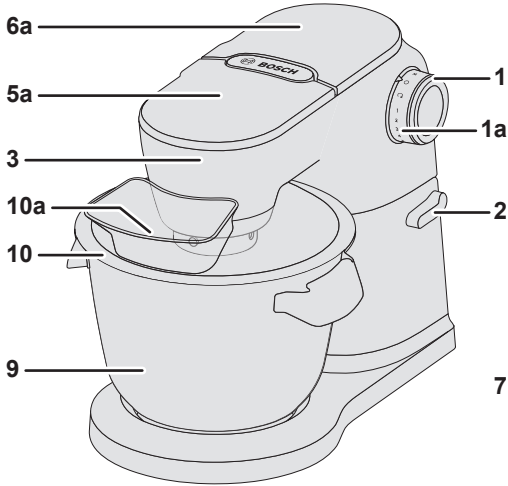



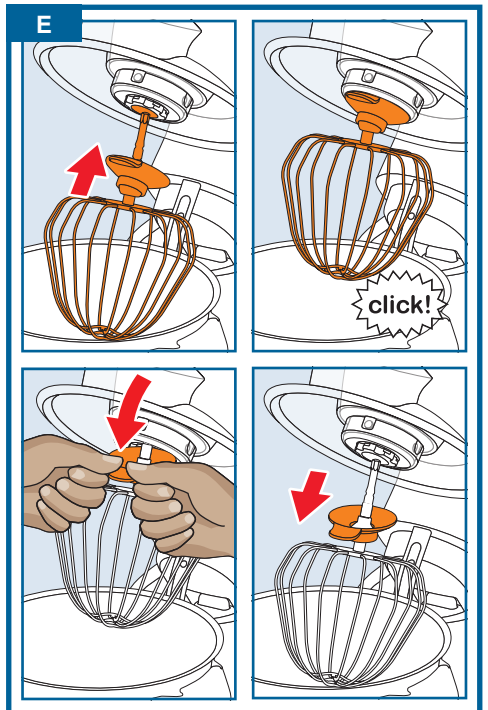
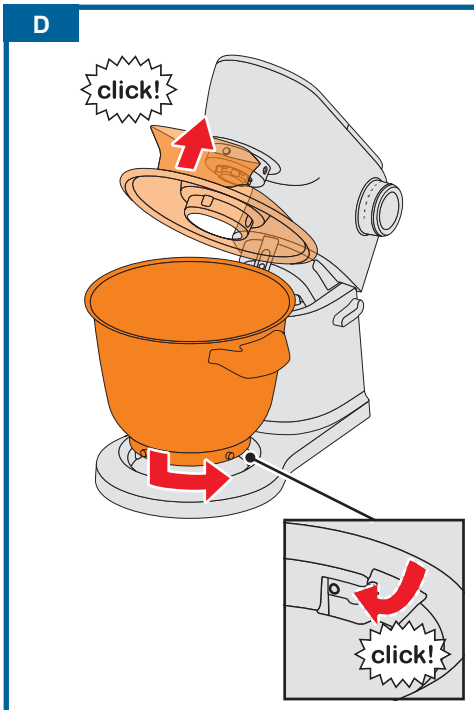
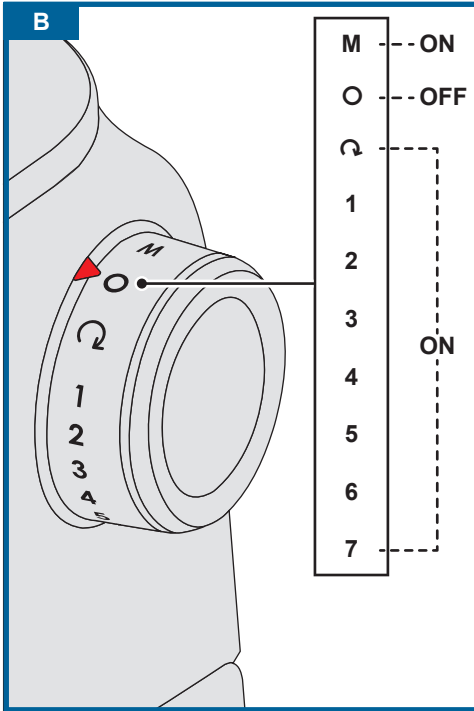

F



1

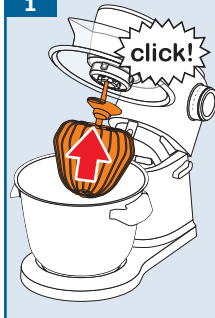

2

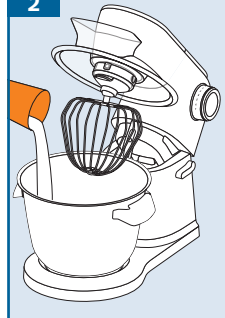

3



4

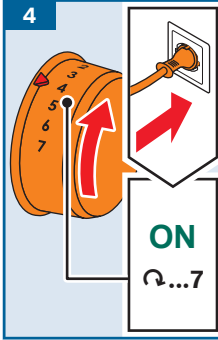

5



6

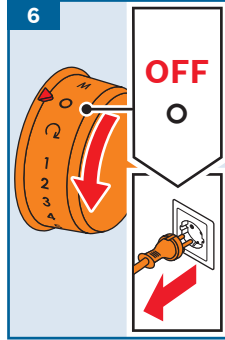

7

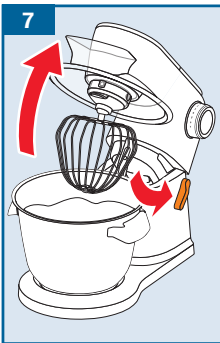

8

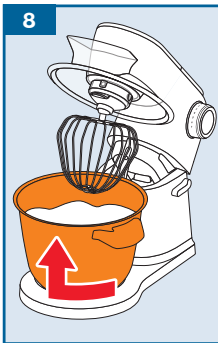

9

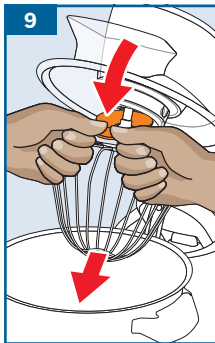

10

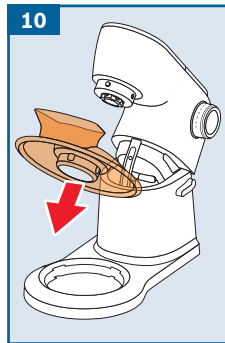

11

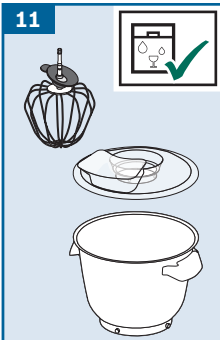

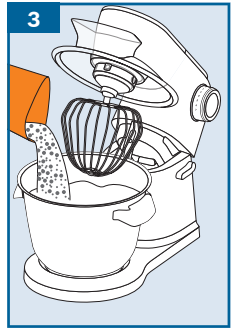
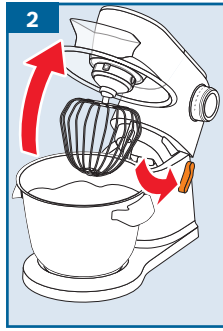
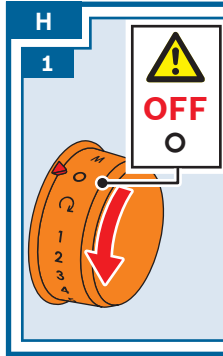



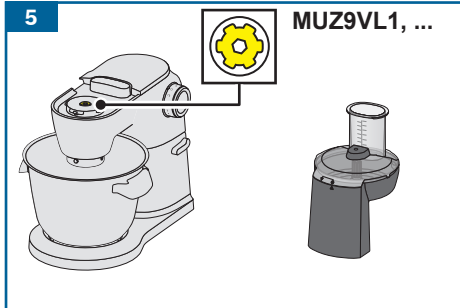
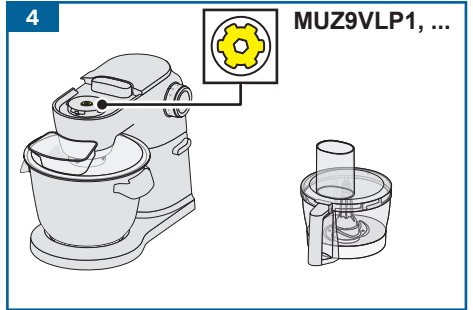
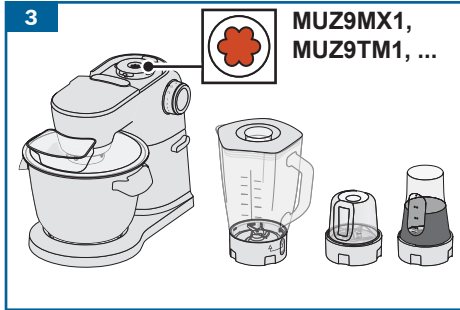
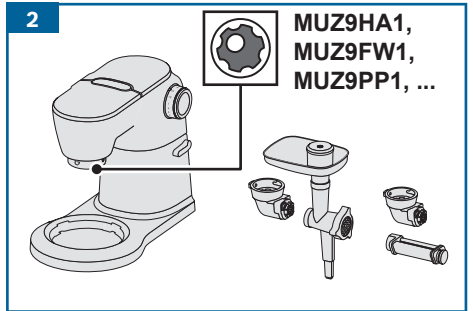
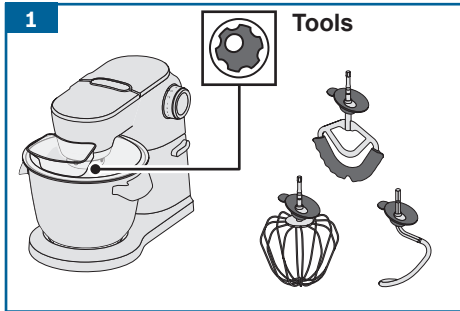



**I**  → [www.bosch-home.com](http://www.bosch-home.com)

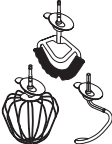

J

				
	✓	✓	✓	✓
	⚠ X	✓	✓	✓
	⚠ X	✓	✓	✓

K

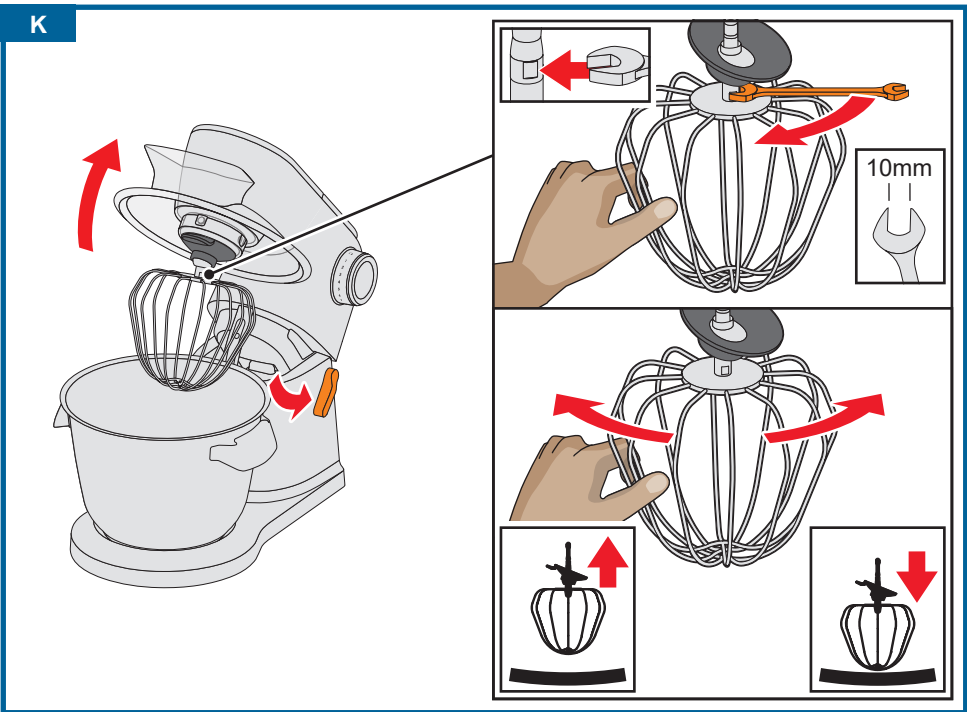

**MUM9B33S12**  
**OptiMUM**

**Stručná príručka**



**BOSCH**





**Pozorne si prosim prečítajte tento návod na použitie.**

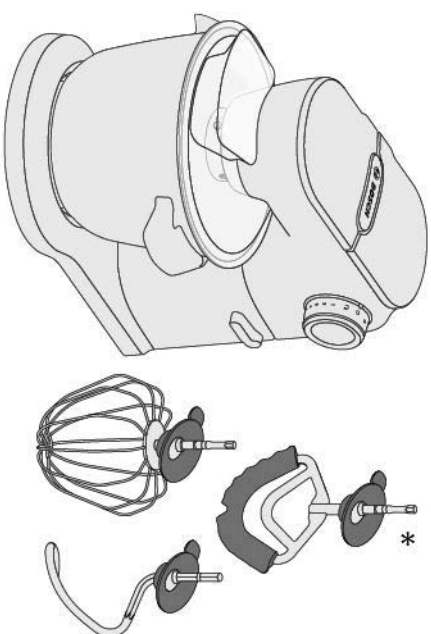

\* podľa modelu

**Před prvním použitím  
vášho spotřebiče**

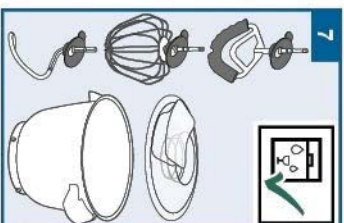
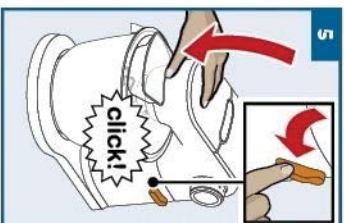
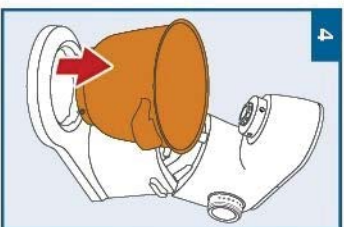
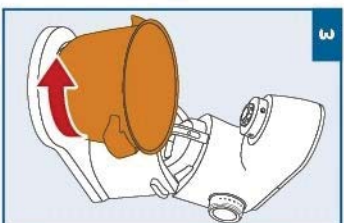
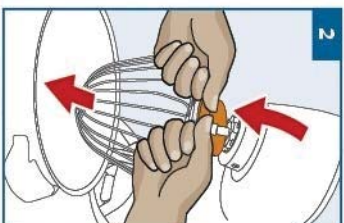
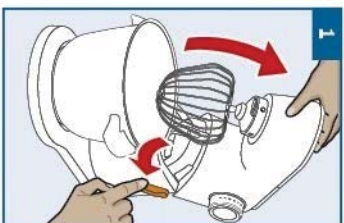

## Použitie nástrojov\*

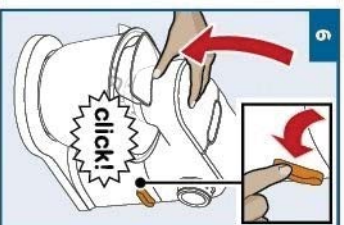
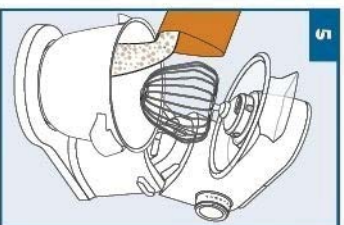
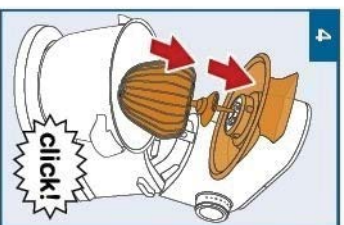
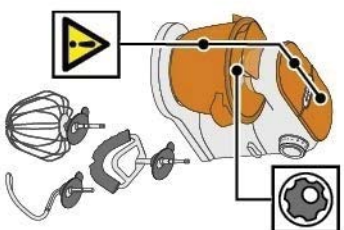
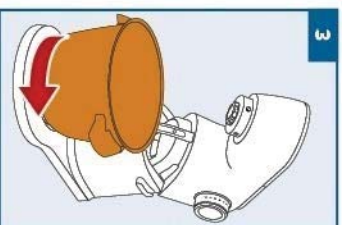
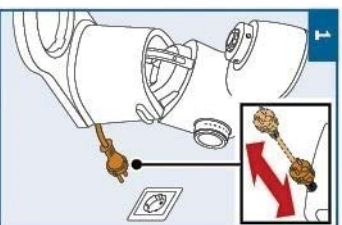

\* podľa modelu

👁️ → [www.bosch-home.com](http://www.bosch-home.com)



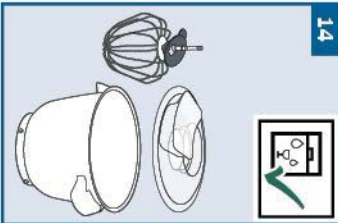
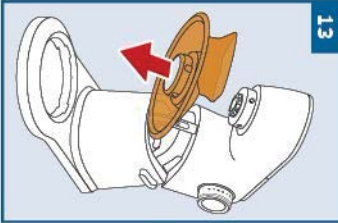
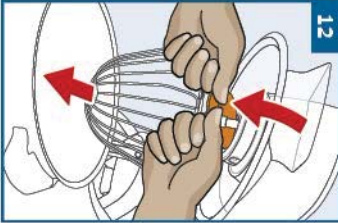
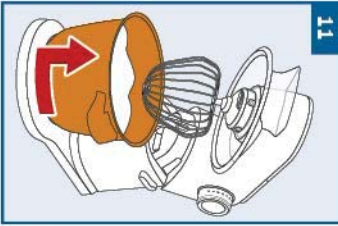
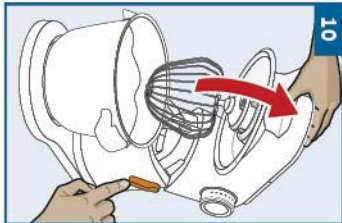
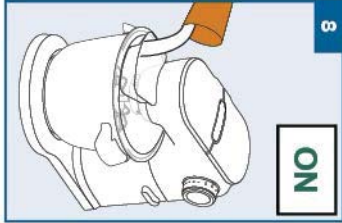
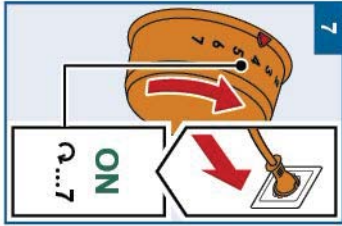

**Mlýneček na maso**  
**MUZ9FW1\***

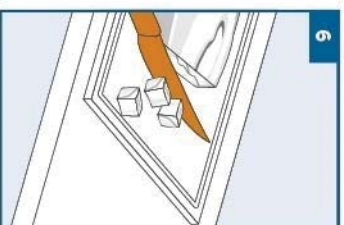
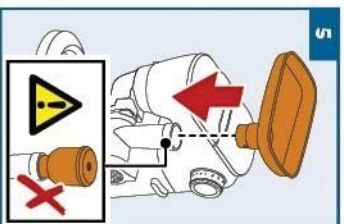
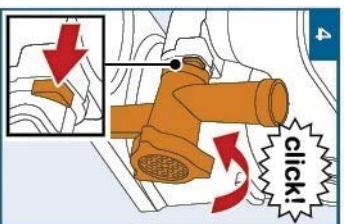
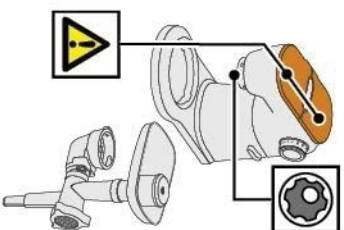
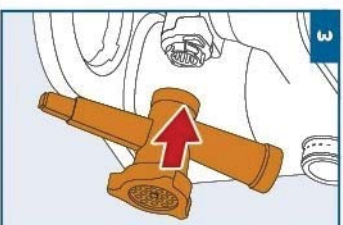
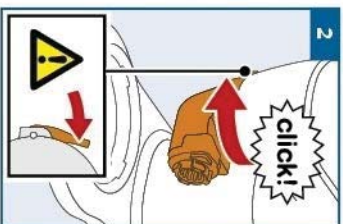

\* podľa modelu

👁️ → [www.bosch-home.com](http://www.bosch-home.com)

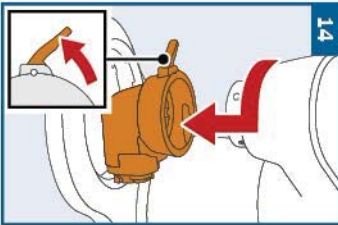
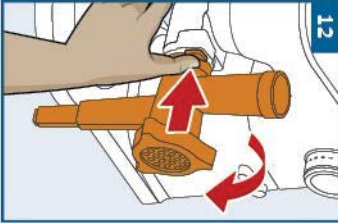
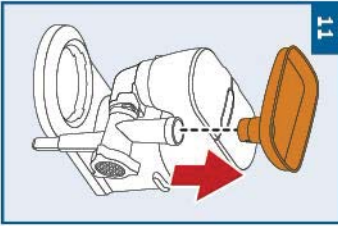
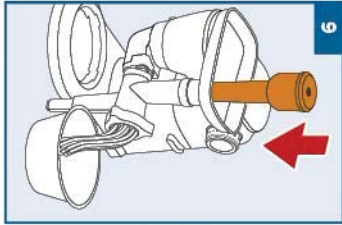
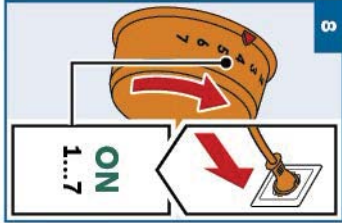
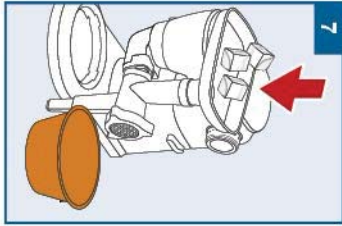

Priebehový krájač  
MUZ9VL1\*

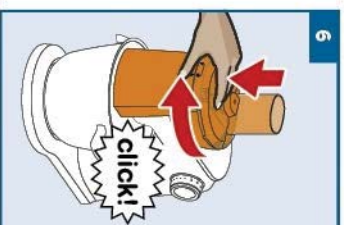
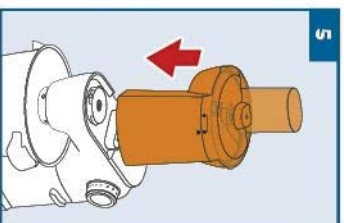
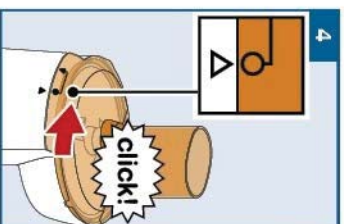
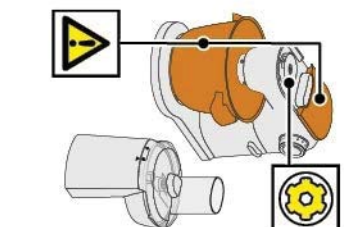
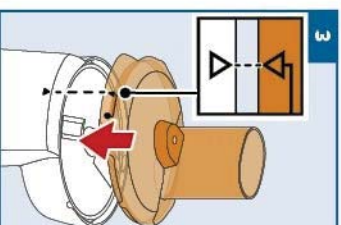
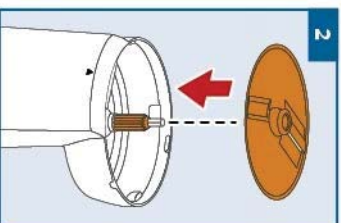
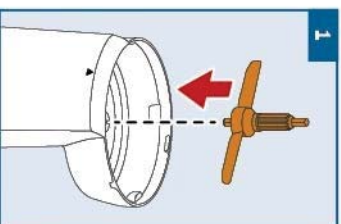

\* podľa modelu

👁️ → [www.bosch-home.com](http://www.bosch-home.com)

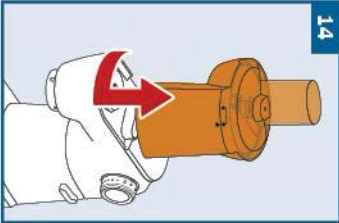
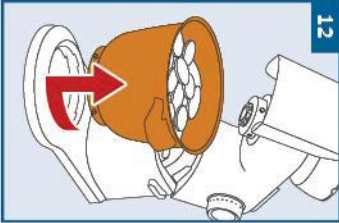
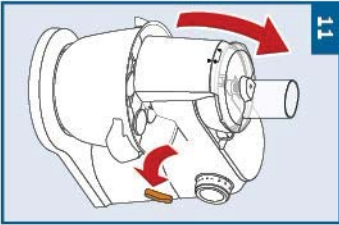
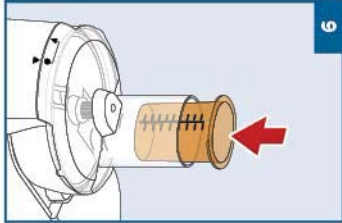
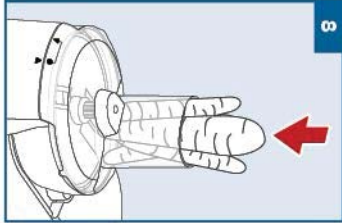
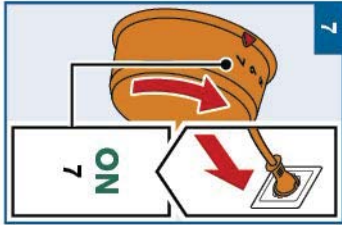

Multi-mixer  
MUZ9VLP1\*

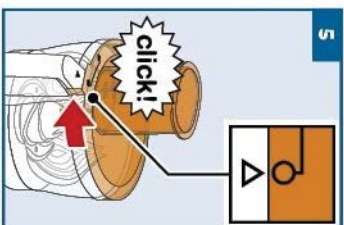
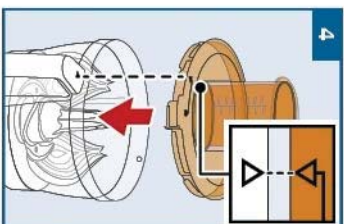
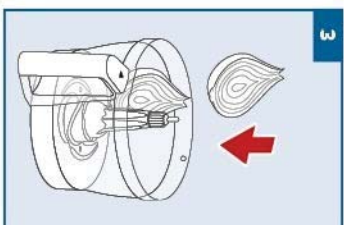
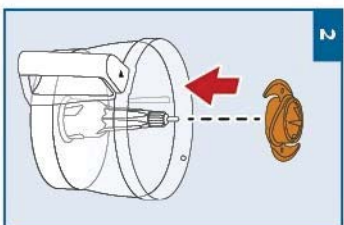
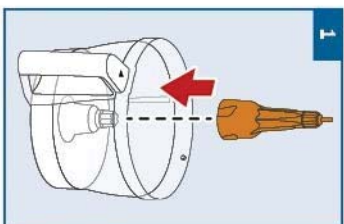

\* podľa modelu

👁️ → [www.bosch-home.com](http://www.bosch-home.com)

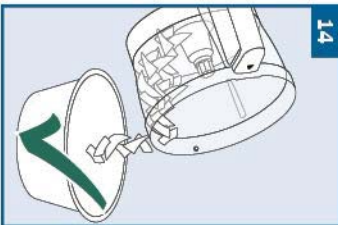
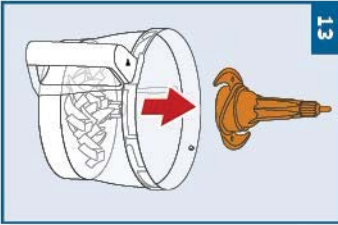
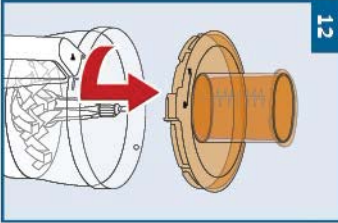
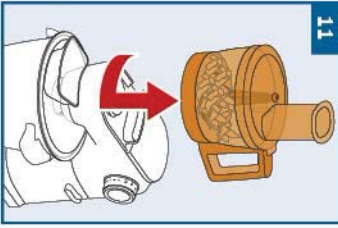
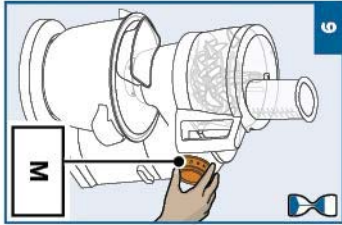
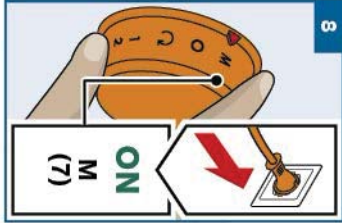
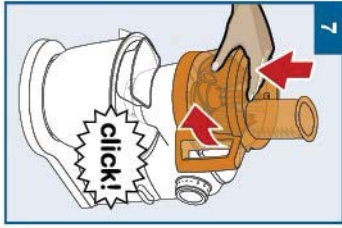

# Mixer MUZ9MX1\*

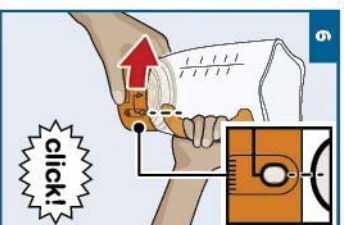
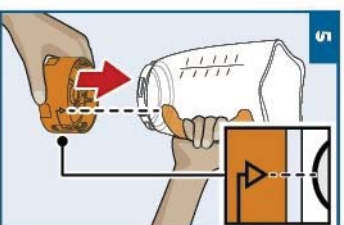
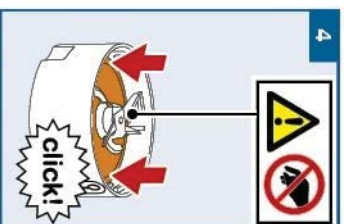
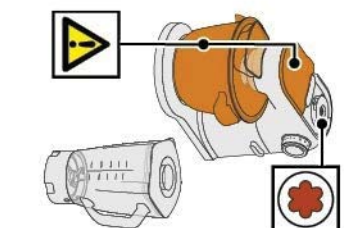
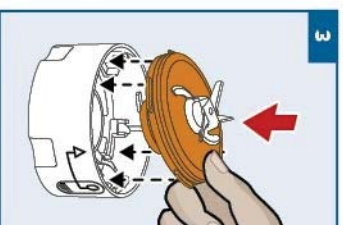
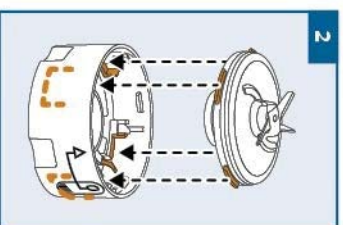
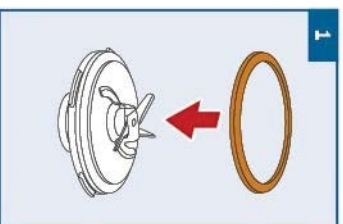

\* podľa modelu

👁️ → [www.bosch-home.com](http://www.bosch-home.com)



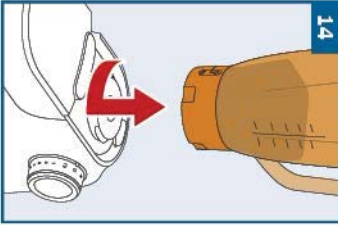
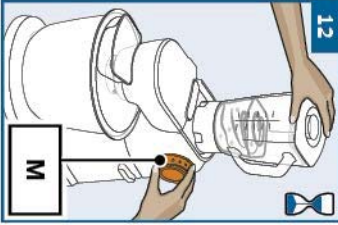
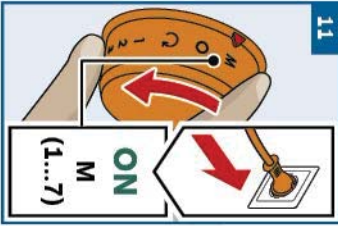
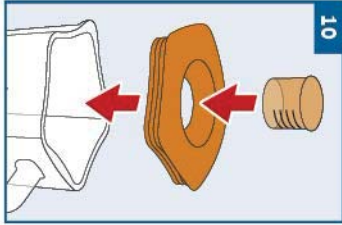
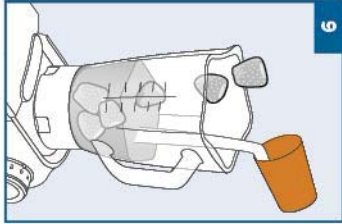
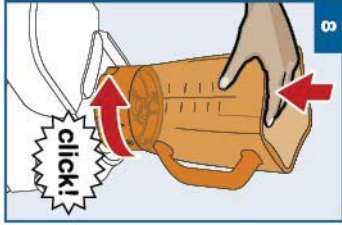
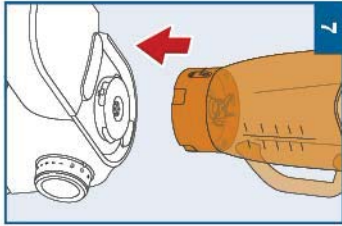

**BOSCH**

Stvorené pre život

# Záručný list

firmy BSH domácí spotřebiče s.r.o.

**2 roky**záruka od výrobcu  
na všetky spotrebiče

Dovozca: BSH domácí spotřebiče s.r.o.

Radlická 350

158 00 Praha 5

Výrobok:	Produktové číslo: E-Nr.
	Poradové číslo: FD
Dátum predaja, pečiatka, podpis	Dátum montáže, pečiatka, podpis

Predajca je povinný úplne a čitateľne vyplniť všetky požadované údaje v záručnom liste v deň predaja spotrebiča. Neoddeliteľnou súčasťou tohto záručného listu je daňový doklad o predaji výrobku.

Záručný list je dokladom práv spotrebiteľa v zmysle Občianskeho zákonníka. Je súčasťou výrobku s výrobným číslom uvedeným na prednej strane tohto záručného listu, zvlášť v prípadoch dlhších než zákonom daná záručná lehota je záručný list jedným z dokázateľných prostriedkov práv užívateľa. Je v záujme spotrebiteľa, aby si skontroloval správnosť a úplnosť všetkých uvedených údajov, ako i to, či dostal od predajcu záručný list so správnym označením pre uvedený druh výrobku.

Odporúča sa, aby výrobky montoval a uviedol do prevádzky autorizovaný servis, ktorý poskytuje záruku odbornej montáže, predvedenie a preskúšanie výrobku.

Montáž a inštalácia spotrebiča musí byť vykonaná v súlade s vyhláškou ÚBP SR č. 718/2002 Z. z. súvisiacich predpisov a noriem v platnom znení.

Pred montážou výrobku je nutné, aby boli splnené všetky podmienky pre pripojenie na inžinierske siete podľa platných noriem a podľa návodu na použitie.

**Zápisy o uskutočnených opravách:**

Dátum objed. opravy	Dátum dokončenia	Číslo oprav. listu	Stručný opis poruchy

## Upozornenie pre predajcov

Predajca je povinný dať zákazníkovi platný doklad o predaji, kde bude uvedený dátum predaja a označenie spotrebiča, a súčasťou dokladu o kúpe tovaru je správne a úplne vyplnený záručný list v deň predaja výrobku. V prípade predpredajnej reklamácie je potrebné predložiť riadne vyplnený reklamačný protokol.

### Záručné podmienky

- na výrobok sa poskytuje záručná lehota **24 mesiacov** odo dňa zakúpenia výrobku kupujúcim
- spotrebiteľ je oprávnený chybu vytknúť do šiestich mesiacov od jej zistenia, najneskôr však do uplynutia záručnej lehoty
- pri reklamácií je podmienkou predložiť platný daňový doklad o kúpe výrobku (napr. pokladničný blok, faktúru a pod.)
- ak je výrobok používaný na iný než výrobcom stanovený účel alebo je výrobok používaný v rámci predmetu obchodnej činnosti, poskytuje sa záručná lehota 6 mesiacov odo dňa zakúpenia, keďže spotrebiče sú určené výhradne na použitie v domácnosti
- za chybu výrobku sa nepovažuje jeho nadmerné opotrebovanie a z toho vyplývajúce absencie niektorých pôvodných vlastností, ktoré boli spôsobené napr. zanedbaním bežnej údržby, čistenia, nadmerným používaním výrobku
- záručná lehota neplynie počas obdobia, keď kupujúci nemôže užívať tovar pre jeho chyby, za ktoré zodpovedá predávajúci
- ak nebude zistená žiadna porucha, na ktorú sa vzťahuje bezplatná záručná oprava, alebo bude zistená porucha nezavinená výrobcom, hradí náklady spojené s vyslaním servisného technika osoba, ktorá uplatnila nárok na túto opravu
- záručné opravy vykonávajú autorizované servisné strediská podľa zoznamu uvedeného v tomto záručnom liste

### Právo na bezplatnú opravu výrobku na náklady BSH domáci spotrebiče s.r.o., organizačná zložka Bratislava, zaniká, ak:

- je nečitateľný výrobný štítok alebo na výrobku chýba,
- údaje na doklade o predaji sa líšia od údajov uvedených na výrobnom štítku spotrebiča,
- výrobok bol namontovaný v rozpore s návodom na montáž, prípadne nebol dodržaný súlad s platnými STN alebo s návodom na obsluhu,
- výrobok bol neodborne namontovaný alebo nebol uvedený do prevádzky organizáciou oprávnenou v zmysle vyhlášky ÚBP SR č. 718/2002 Z. z., platí pre plynové spotrebiče a spotrebiče s elektrickým napájaním 400 V, ako i pre spotrebiče dodávané bez elektrického kábla, prípadne bez elektrickej koncovky,
- bola vykonaná konštruktívna zmena alebo zásah do výrobku neoprávnenou osobou,
- porucha na výrobku vznikla použitím neoriginálnych náhradných dielov alebo príslušenstva,
- ide o poškodenie: mechanické, nadmernou záťažou, v dôsledku vodného kameňa, neodborného zapojenia, živelnou pohromou, vonkajšími vplyvmi a pod.

### Vyhĺasenie o hygienickej neškodnosti výrobku

**Všetky výrobky** distribuované spoločnosťou BSH domáci spotrebiče s.r.o., organizačná zložka Bratislava, prichádzajúce do styku s potravinami **spĺňajú požiadavky** o hygienickej neškodnosti podľa **európskej normy EC 1935/2004**. Toto vyhlásenie sa vzťahuje na všetky výrobky prichádzajúce do styku s potravinami uvedené v aktuálnom cenníku BSH domáci spotrebiče s.r.o., organizačná zložka Bratislava.

Symbol uvedený na výrobku alebo jeho obale upozorňuje na to, že výrobok po skončení jeho životnosti nepatrí k bežnému domácejmu odpadu, ale ho treba odovzdať do špeciálnej zberne odpadu na recyklovanie elektrických alebo elektronických spotrebičov. Vašou podporou správnej likvidácie pomáhate opäť získať cenné suroviny a chrániť tak životné prostredie. Ďalšie informácie o recyklovaní tohto výrobku získate na miestnom úrade, v zberni odpadu alebo v združení Envidom, ktoré zabezpečuje zber, prepravu, spracovanie, recykláciu a ekologické zneškodňovanie elektroodpadu v zmysle zákona.



## **Uistenie dovozcu o vydaní vyhlásenia o zhode**

Vážený zákazník,

Podľa zákona č. 264/1999 Z. z. Vás uistujeme, že na všetky výrobky distribuované spoločnosťou BSH domáci spotřebiče s. r. o. našim obchodným partnerom, bolo vydané prehlásenie o zhode v zmysle zákona č. 264/1999 Z. z. a príslušných nariadení vlády. Toto uistenie dovozcu o vydaní prehlásenia o zhode sa vzťahuje na všetky výrobky vrátane plynových spotřebičov, ktoré sú obsiahnuté v aktuálnom cenníku firmy BSH domáci spotřebiče s. r. o.

## **Kontakt na servis domácich spotrebičov BOSCH**

### **Dodávateľ:**

BSH domácí spotřebiče s.r.o. – organizačná zložka Bratislava

BSH domácí spotřebiče s.r.o.  
Radlická 350  
158 00 Praha 5

### **Príjem opráv:**

Tel.: +421 244 450 808  
Email: **opravy@bshg.com**

### **Objednávky príslušenstva a náhradných dielov:**

Tel.: +421 244 452 041  
Email: **dily@bshg.com**

### **Zákaznícke poradenstvo:**

Tel.: +421 244 452 041  
Email: **bosch.spotrebice@bshg.com**

Aktuálne informácie o servise nájdete na internetových stránkach **[www.bosch-home.com/sk](http://www.bosch-home.com/sk)**.

Tu máte možnosť si dojednať opravu pomocou online formulára.

