

Napařovač oděvů Naparovač odevov

Návod k použití
Návod na obsluhu

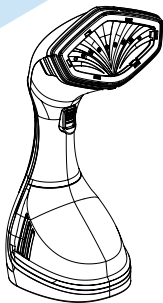

STM 4116 B

CZ | SK

01M-8817073200-3419-01

beko

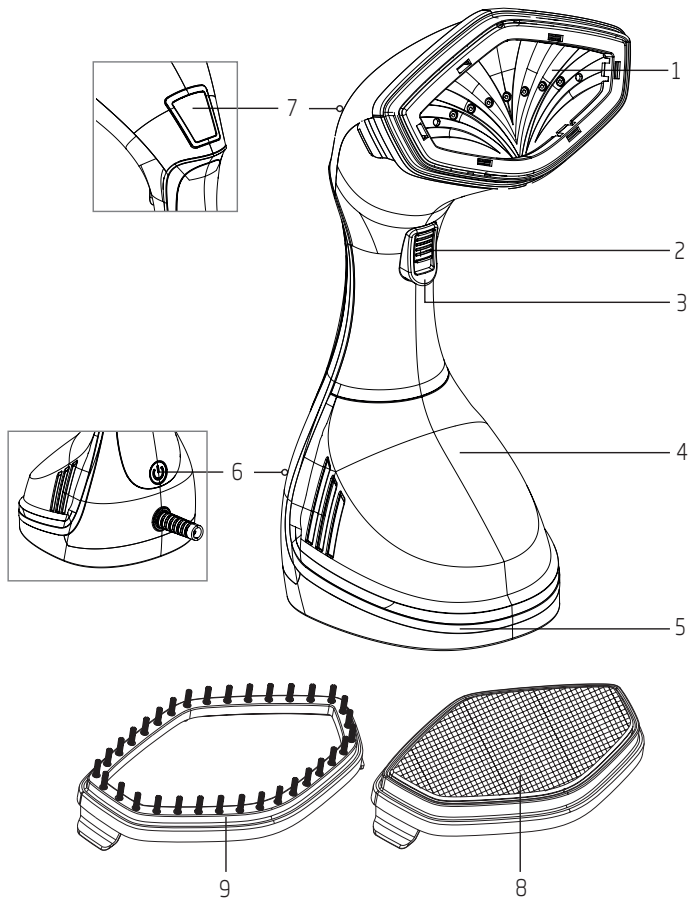

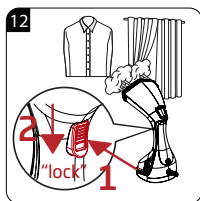
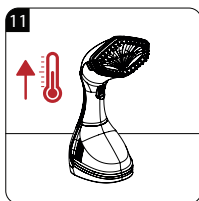
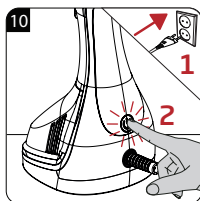
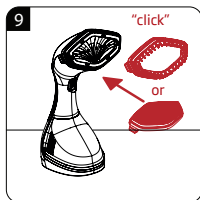
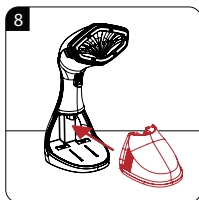
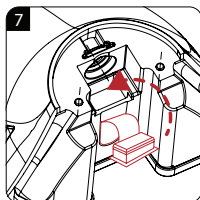
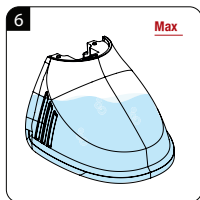
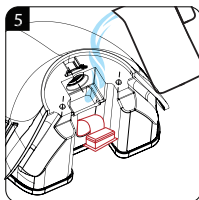
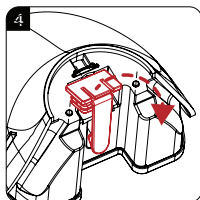
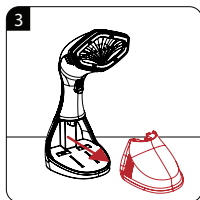
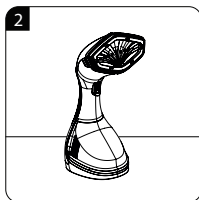
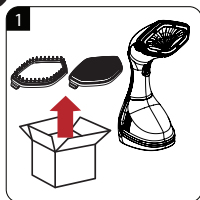

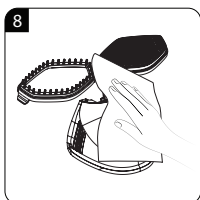
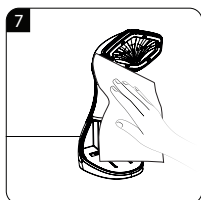
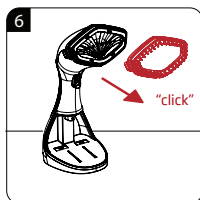
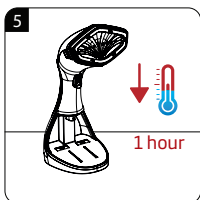
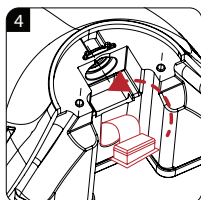
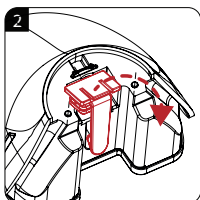
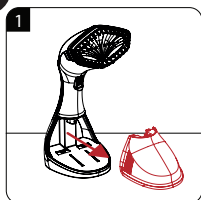
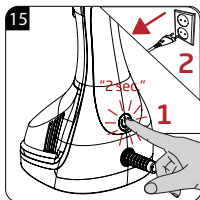
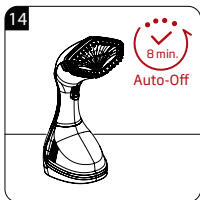
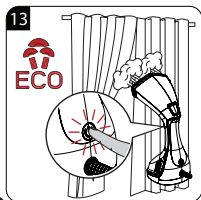

CZ	POUŽITÍ	ČIŠTĚNÍ A ÚDRŽBA

Přečtěte si prosím nejprve tento návod k obsluze!

Vážení zákazníci, děkujeme za volbu spotřebiče značky Beko. Doufáme, že získáte optimální výsledky z výrobku, který byl vyroben pomocí špičkové a nejmodernější technologie. Proto si prosím přečtěte celý návod k obsluze dříve, než výrobek použijete a uschovejte jej pro budoucí použití. V případě předání výrobku jiné osobě, předejte i tento návod. Dodržujte všechna varování a informace z návodu.

Objasnění symbolů

V různých částech návodu se používají následující symboly:

	Důležité informace a užitečné tipy pro použití.
--	---





	VAROVÁNÍ: Varování na nebezpečné situace ohledně bezpečnosti života a majetku.
--	---

	VAROVÁNÍ: Upozornění na horký povrch.
--	--

	Riziko nebo popálení a opaření v důsledku páry.
---	---

1. Čelní deska
2. Tlačítko zajištění páry
3. Tlačítko páry
4. Zásobník na vodu
5. Tělo zásobníku na vodu
6. Vypínač napájení
7. Displej
8. Síťkový kartáček
9. Textilní kartáček

Displej

	Žádná voda v zásobníku
	Indikátor automatického vypnutí
	Maximální úroveň páry
	Energeticky úsporná úroveň páry

Technické parametry

Napětí: 220 - 240 V ~, 50 - 60 Hz

Výkon: 1400 - 1600 W

Právo na technické a designové změny vyhrazeno.

Hodnoty, které jsou deklarovány v označení umístěném na vašem spotřebiči nebo v jiných tištěných dokumentech dodaných se spotřebičem, představují hodnoty získané v laboratořích podle příslušných norem. Tyto hodnoty se mohou lišit podle použití spotřebiče a okolních podmínek.



Tento spotřebič byl vyroben v nejmodernějších závodech přátelských k životnímu prostředí.

1 Důležité pokyny ohledně bezpečnosti a životního prostředí.....	7
1.2 Shoda se směrnicí WEEE a likvidace starého spotřebiče.....	9
1.3 Shoda se směrnicí RoHS.....	9
1.4 Informace o obalech	9
2 Použití.....	10
2.1 Účel použití.....	10
2.2 Před prvním použitím.....	10
2.3 Sestavení/používání napařovače oděvů.....	10
2.4 Způsob napařování oděvů	11
2.5 Napařování záclon	11
2.6 Napařování čalounění.....	12
3 Čištění a údržba	13
3.1 Čištění a péče.....	13
4 Odstranění případných problémů	14

- Používejte originální nebo výrobcem doporučené náhradní díly.
- Spotřebič se nepokoušejte demontovat.
- Parametry elektrické sítě musí odpovídat údajům na výrobním štítku spotřebiče.
- Napájecí zásuvka spotřebiče musí být jištěna pojistkou s minimální hodnotou 30 mA.
- Spotřebič připojujte pouze k uzemněné elektrické zásuvce.
- Pro napájení spotřebiče nepoužívejte prodlužovací kabel.
- Při odpojování spotřebiče netahejte za napájecí kabel.
- Spotřebič před čištěním nebo plněním vody odpojte od elektrické zásuvky.
- Napájecí kabel nenaivíte okolo spotřebiče.
- Pokud je spotřebič připojen k elektrické zásuvce, nedotýkejte se spotřebiče ani jeho zástrčky mokřýma rukama.

Důležité pokyny ohledně bezpečnosti a životního prostředí

- Nepoužívejte spotřebič na nebo v blízkosti míst s výbušnými nebo hořlavými materiály.
- V případě uchování obalových materiálů, je uložte mimo dosahu dětí.
- Spotřebič nenechávejte bez dozoru, pokud je připojen k elektrické síti.
- Plnění vody do zásobníku proveďte v souladu s pokyny.
- Spotřebič nepoužívejte, pokud je poškozen napájecí kabel nebo samotný spotřebič. Kontaktujte autorizované servisní středisko.
- Během plnění vody do zásobníku/její vylévání ze zásobníku nebo pokud spotřebič nepoužíváte, odpojte jej od elektrické sítě.
- Nedržte páru na částech obsahujících elektrické komponenty, například uvnitř kotlů.
- Nevjímejte zásobník na vodu v průběhu používání spotřebiče.

Důležité pokyny ohledně bezpečnosti a životního prostředí

1.2 Shoda se směrnicí WEEE a likvidace starého spotřebiče



Tento výrobek je v souladu se směrnicí EU WEEE (2012/19/EU). Tento výrobek je označen symbolem klasifikace odpadu z elektrických a elektronických zařízení (WEEE).

Tento symbol znamená, že tento výrobek se po skončení své životnosti nesmí likvidovat s ostatním komunálním odpadem. Použité zařízení se musí vrátit na oficiální sběrná místa pro recyklaci elektrických a elektronických zařízení. Chcete-li najít tyto sběrná místa, obraťte se na místní samosprávu nebo prodejce, od kterého jste výrobek zakoupili. Každá domácnost plní důležitou roli při zhodnocování a recyklaci starého spotřebiče. Správná likvidace použitého spotřebiče pomáhá předcházet možným negativním vlivům na životní prostředí a lidské zdraví.

1.3 Shoda se směrnicí RoHS

Výrobek, který jste si zakoupili, je v souladu se směrnicí EU RoHS (2011/65/EU). Neobsahuje škodlivé a zakázané materiály, uvedené ve směrnici.

1.4 Informace o obalech



Obalové materiály spotřebiče byly vyrobeny z recyklovatelných materiálů v souladu s našimi národními environmentálními předpisy. Nevyhazujte obalové materiály spolu s domovním nebo jiným odpadem. Odneste jej na místo sběru obalových materiálů určené místní samosprávou.

2.1 Účel použití

Tento spotřebič je určen pouze pro použití v domácnosti, na odstraňování záhybů na oděvech a různých textilních produktech včetně záclon; není vhodný pro profesionální účely.

2.2 Před prvním použitím

- Z parní hlavy odstraňte veškeré štítky nebo sejměte ochranný kryt.
- Před použitím rozviňte a vyrovnejte napájecí kabel.
- Při prvním používání napařovače oděvů nechte působit páru několik minut. Odstraní se tak veškeré nečistoty a pachy, které mohly být zanechány z výrobního procesu.
- Při prvním používání napařovače oděvů si můžete vyzkoušet spotřebič na starším kousku tkaniny, než začnete napařovat své oděvy.



VAROVÁNÍ: Abyste předešli přetížení elektrického obvodu, doporučuje se abyste nepřipojovali v průběhu používání parního napařovače žádné jiné spotřebiče ke stejnému okruhu.



Při vybalování a před odstraněním obalu napařovače oděvů zkontrolujte, zda máte všechny položky uvedené v seznamu jednotlivých částí.

2.3 Sestavení/používání napařovače oděvů



- Při plnění zásobníku na vodu nepřekročte úroveň MAXIMUM.
- Stiskněte vypínač napájení (6), na displeji jedenkrát bliknou ikony a následně začne blikat pouze ikona úrovně páry, což znamená, že spotřebič se zahřívá. Před použitím nechte spotřebič předeřhát. Když začne ikona páry svítit, znamená to, že spotřebič je připraven k používání.
- Úrovně páry můžete přepínat stisknutím vypínače napájení (6).
- Napařovač oděvů má inteligentní funkci automatického vypnutí napájení. Pokud uživatel přestane používat tento spotřebič na déle než 8 minut, vnitřní řídicí okruh přeruší napájení a spotřebič se přepne do pohotovostního režimu na zajištění bezpečnosti a úsporu energie. Současně začne blikat „automatického vypnutí“.



Pokud není v zásobníku na vodu dostatek vody, čerpadlo automaticky přestane fungovat v průběhu 25-35 sekund (V průběhu tohoto procesu je běžné, že slyšíte hluk). Nakonec začne blikat ikona „Žádná voda v zásobníku“.

2.4 Způsob napařování oděvů

Spotřebič lze použít na většinu textilií, pokud je oděv zavěšen nebo napařovač oděvů lze jednoduše použít ve svislé poloze pohybem po tkanině směrem nahoru a dolů.



- Napařovač oděvů je navržen pro použití při zavěšení oděvů ve vzpřímené poloze.
- Zkontrolujte, zda jsou kapsy prázdné a záhyby, jako jsou manžety a lemy jsou otočené.
- Doporučujeme vám, abyste nenapařovali kovové doplňky. Při používání v okolí kovových doplňků buďte opatrní.
- V průběhu napařování budete cítit vibrace a uslyšíte mírné bzučení; je to normální, přičemž nasměrujte páru od vás a ve svislé poloze.
- Za účelem dosažení nejlepších výsledků zajistěte, aby byla tkanina, kterou chcete napařovat, napnutá.



VAROVÁNÍ:

- Napařovač oděvů vytváří páru s vysokou teplotou. Nedotýkejte se parní hlavy a ujistěte se, zda napařovač směřuje od vás a je ve svislé poloze.
- Pokud chcete dosáhnout lepších výsledků, použijte textilní kartáček (9). Avšak v případě citlivých textilií použijte sítkový kartáček (8), abyste zabránili tvorbě žmolků.

2.5 Napařování záclon

- Záclony vyperte a nechte vyschnout podle typu tkaniny.
- Záclony zavěste a napařujte je, když jsou zavěšeny na svém místě.

2.6 Napařování čalounění

- Napařovač oděvů lze použít k osvěžení čalounění, ochranných potahů a polštářů. Před napařováním vždy vyzkoušejte spotřebič na malé ploše objektu, která není viditelná.



- Pro lepší výsledky při odstraňování nepoddajných záhybů, napařujte zvolenou oblast nepřetržitě, dokud nejsou záhyby odstraněny.
- Používejte pouze dodávané nástavce a příslušenství.
- Pokud ze spotřebiče zazní hlučný zvuk a nedochází k tvorbě páry, zkontrolujte hladinu vody v zásobníku na vodu. Může to naznačovat, že v napařovací oděvů není voda a je třeba ji doplnit.



VAROVÁNÍ:

- Pokud jsou na tkanině kovové doplňky, buďte opatrní a nemějte napařovač přímo nad kovem, protože by mohlo dojít k odbarvení kovu.
- Před nasazením nebo sejmutím kartáčku vždy odpojte napařovač oděvů.
- Nepoužívejte napařovač oděvů přímo na těle, zvířatech nebo během nošení oděvů.

3.1 Čištění a péče



- Na čištění tohoto spotřebiče nikdy nepoužívejte benzín, rozpouštědlo a abrazivní čisticí prostředky.
- Neumísťujte napařovač oděvů do vody nebo žádné jiné tekutiny.
- Napařovač nenechte spadnout, neházejte jím ani se ho nepokoušejte naklánět.
- Nepokoušejte se napařovač demontovat.
- Napařovač oděvů je určen pouze pro použití v domácnosti a pro použití s běžnou vodou z vodovodu. Nenalévejte do zásobníku parfém, ocet nebo žádné chemikálie. Spotřebič není určen k fungování s těmito chemikáliemi.
- Po každém použití vždy vylijte vodu ze zásobníku na vodu a vypláchněte ho čistou vodou.
- Povrch spotřebiče otřete pomocí navlhčené tkaniny.
- Vyhněte se používání spotřebiče na vlhkých místech.
- Neumísťujte spotřebič v blízkosti zdrojů tepla nebo na přímé sluneční záření.
- Vždy se ujistěte, zda je otvor výstupu páry čistý a bez usazenin a zda není zablokován.



Tento napařovač oděvů je určen pro použití s běžnou vodou z vodovodu.



Při uvádění do provozu, obecném používání a čištění dodržujte pokyny na stranách 4–5 tohoto návodu k obsluze.

Problém	Možná příčina
Napařovač se neohřívá.	<ul style="list-style-type: none"> • Zkontrolujte správné připojení zástrčky napájecího kabelu. • Zkontrolujte zdroj elektrické energie. • Zkontrolujte tlačítko napájení.
Napařovač nevytváří páru.	<ul style="list-style-type: none"> • Zkontrolujte hladinu vody a zda je správně nasazen kryt na zásobníku na vodu. • Silněji stiskněte tlačítko aktivace páry. • Podržte napařovač ve vzpřímené poloze.
Ze zásobníku na vodu vytéká voda.	<ul style="list-style-type: none"> • Ujistěte se, zda voda nepřekračuje úroveň MAXIMUM. • Zkontrolujte, zda je správně nasazen kryt na zásobníku na vodu.
Z napařovače vychází hlasitý zvuk bzučení nebo pumpování.	<ul style="list-style-type: none"> • Zkontrolujte hladinu vody; pokud není v zásobníku žádná voda nebo pokud je její hladina nízká, doplňte zásobník na vodu.
Zdá se, že napařovač neodstraňuje záhyby snadno.	<ul style="list-style-type: none"> • Držte napařovač ve svislé poloze a napněte tkaninu směrem dolů, abyste tak dosáhli lepších výsledků.
Nejste si jisti, kdy můžete používat kartáček.	<ul style="list-style-type: none"> • Na dosažení lepších výsledků použijte síťový kartáček na jemných tkaninách a textilní kartáček na ostatních předmětech.
Zabraňte odbarvení kovových doplňků na oděvu.	<ul style="list-style-type: none"> • Neumísťujte napařovač oděvů přímo nad kovové doplňky. • Buďte opatrní a napařujte kolem kovových doplňků.

Informace pro uživatele k likvidaci elektrických a elektronických zařízení (domácnosti)



Tento symbol na produktech anebo v průvodních dokumentech znamená, že použité elektrické a elektronické výrobky nesmí být přidány do běžného komunálního odpadu.

Ke správné likvidaci, obnově a recyklaci doručte tyto výrobky na určená sběrná místa, kde budou přijata zdarma. Alternativně v některých zemích můžete vrátit své výrobky místnímu prodejci při koupi ekvivalentního nového produktu.

Správnou likvidací tohoto produktu pomůžete zachovat cenné přírodní zdroje a napomáháte prevenci potenciálních negativních dopadů na životní prostředí a lidské zdraví, což by mohly být důsledky nesprávné likvidace odpadů. Další podrobnosti si vyžádejte od místního úřadu nebo nejbližšího sběrného místa.

Při nesprávné likvidaci tohoto druhu odpadu mohou být v souladu s národními předpisy uděleny pokuty.

Pro podnikové uživatele v zemích Evropské unie

Chcete-li likvidovat elektrická a elektronická zařízení, vyžádejte si potřebné informace od svého prodejce nebo dodavatele.

Informace k likvidaci v ostatních zemích mimo Evropskou unii

Tento symbol je platný jen v Evropské unii.

Chcete-li tento výrobek zlikvidovat, vyžádejte si potřebné informace o správném způsobu likvidace od místních úřadů nebo od svého prodejce.

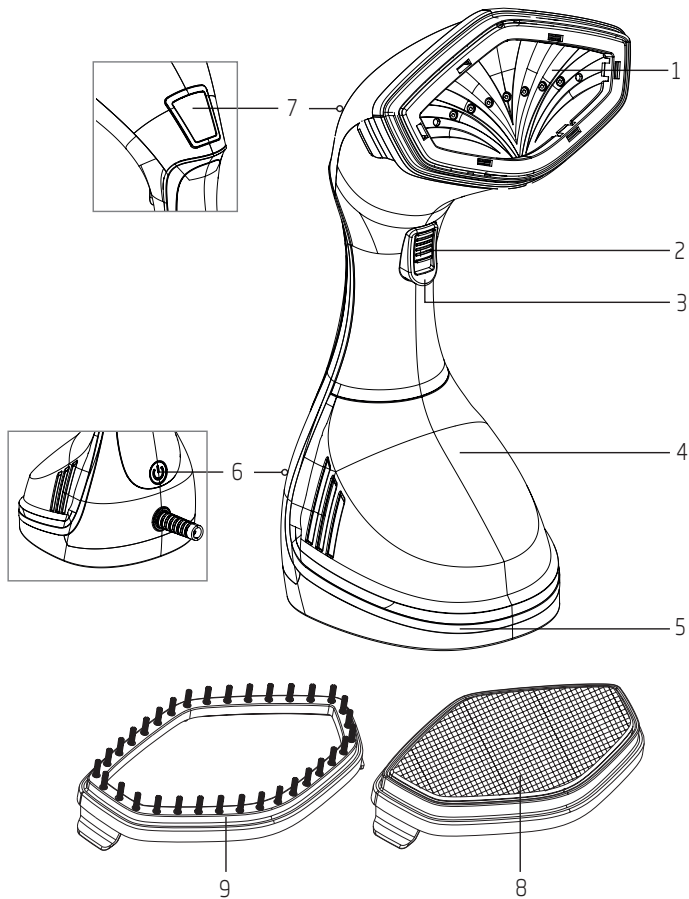

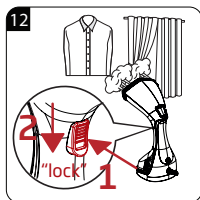
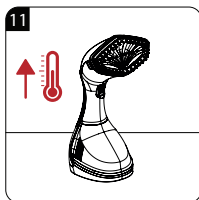
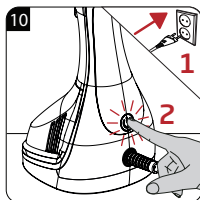
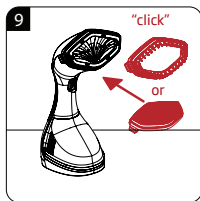
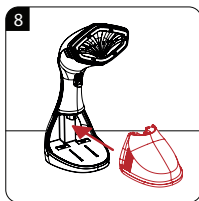
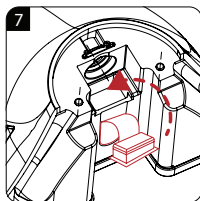
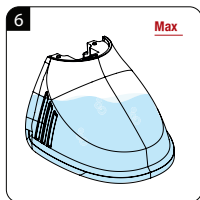
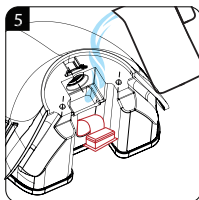
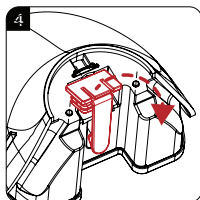
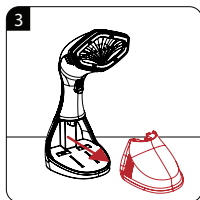
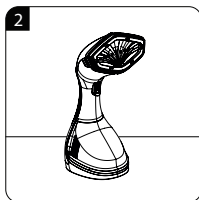
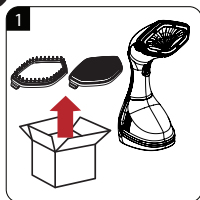

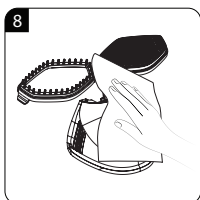
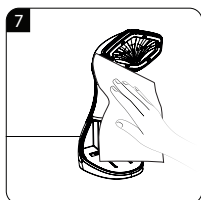
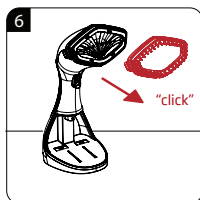
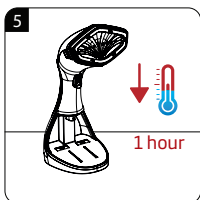
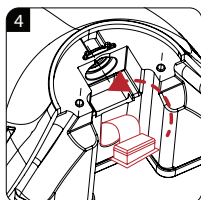
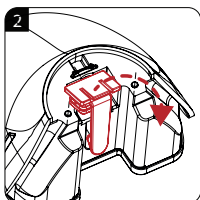
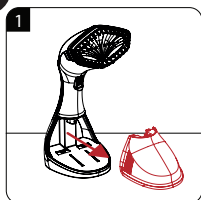
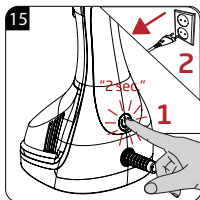
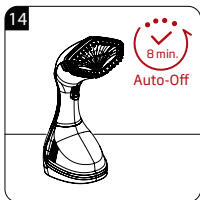
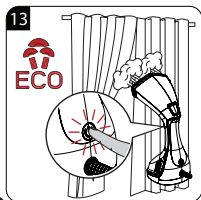

SK	POUŽITIE	ČISTENIE A ÚDRŽBA

Prečítajte si prosím najskôr tento návod na obsluhu!

Vážení zákazníci,

Ďakujeme za voľbu spotrebiča značky Beko. Dúfame, že získate optimálne výsledky z výrobku, ktorý bol vyrobený pomocou špičkovej a najmodernejšej technológie. Preto si prosím prečítajte celý návod na obsluhu skôr, ako výrobok použijete a uschovajte ho pre budúce použitie. V prípade odovzdania výrobku inej osobe, odovzdajte aj tento návod. Dodržiavajte všetky varovania a informácie z návodu.

Objasnenie symbolov

V rôznych častiach návodu sa používajú nasledujúce symboly:

	Dôležité informácie a užitočné tipy pre použitie.
--	---





	VAROVANIE: Varovanie na nebezpečné situácie ohľadom bezpečnosti života a majetku.
--	--

	VAROVANIE: Upozornenie na horúci povrch.
--	---

	Riziko alebo popálenie a obarenie v dôsledku pary.
--	--

1. Čelná platňa
2. Tlačidlo zaistenia pary
3. Tlačidlo pary
4. Zásobník na vodu
5. Telo zásobníka na vodu
6. Vypínač napájania
7. Displej
8. Sietková kefka
9. Textilná kefka

Displej

	Žiadna voda v zásobníku
	Indikátor automatického vypnutia
	Maximálna úroveň pary
	Energeticky úsporná úroveň pary

Technické parametre

Napätie: 220 - 240 V ~, 50 - 60 Hz

Výkon: 1400 - 1600 W

Právo na technické a dizajnové zmeny vyhradené.

Hodnoty, ktoré sú deklarované v označení umiestnenom na vašom spotrebiči alebo v iných tlačенých dokumentoch dodaných so spotrebičom, predstavujú hodnoty získané v laboratóriách podľa príslušných noriem. Tieto hodnoty sa môžu líšiť podľa použitia spotrebiča a okolitých podmienok.



Tento spotrebič bol vyrobený v najmodernejších závodoch priateľských k životnému prostrediu.

1 Dôležité pokyny ohľadom bezpečnosti a životného prostredia	7
1.2 Zhoda so smernicou WEEE a likvidácia starého spotrebiča	9
1.3 Zhoda so smernicou RoHS	9
1.4 Informácie o obaloch	9
2 Použitie	10
2.1 Účel použitia	10
2.2 Pred prvým použitím	10
2.3 Zostavenie/používanie naparovača odevov	10
2.4 Spôsob naparovania odevov	11
2.5 Naparovanie záclon	11
2.6 Naparovanie čalúnenia	12
3 Čistenie a údržba	13
3.1 Čistenie a starostlivosť	13
4 Odstránenie prípadných problémov	14

- Používajte originálne alebo výrobcom odporúčané náhradné diely.
- Spotrebič sa nepokúšajte demontovať.
- Parametre elektrickej siete musia zodpovedať údajom na výrobnom štítku spotrebiča.
- Napájacia zásuvka spotrebiča musí byť istená poistkou s minimálnou hodnotou 30 mA.
- Spotrebič pripájajte len k uzemnenej elektrickej zásuvke.
- Pre napájanie spotrebiča nepoužívajte predlžovací kábel.
- Pri odpájaní spotrebiča neťahajte za napájací kábel.
- Spotrebič pred čistením alebo plnením vody odpojte od elektrickej zásuvky.
- Napájací kábel nenaťahujte okolo spotrebiča.
- Ak je spotrebič pripojený k elektrickej zásuvke, nedotýkajte sa spotrebiča ani jeho zástrčky vlhkými alebo mokkými rukami.

- Nepoužívajte spotrebič na alebo v blízkosti miest s výbušnými alebo horľavými materiálmi.
- V prípade uchovania obalových materiálov, ich uložte mimo dosahu detí.
- Spotrebič nenechávajte bez dohľadu, ak je pripojený k elektrickej sieti.
- Plnenie vody do zásobníka vykonajte v súlade s pokynmi.
- Spotrebič nepoužívajte, ak je poškodený napájací kábel alebo samotný spotrebič. Kontaktujte autorizované servisné stredisko.
- Počas plnenia vody do zásobníka/jej vylievania zo zásobníka alebo ak spotrebič nepoužívate, odpojte ho od elektrickej siete.
- Nedržte paru na častiach obsahujúcich elektrické komponenty, napríklad vo vnútri kotlov.
- Nevyberajte zásobník na vodu v priebehu používania spotrebiča.

1.2 Zhoda so smernicou WEEE a likvidácia starého spotrebiča



Tento výrobok je v súlade so smernicou EÚ WEEE (2012/19/EÚ). Tento výrobok je označený symbolom klasifikácie odpadu z elektrických a elektronických zariadení (WEEE).

Tento symbol znamená, že tento výrobok sa po skončení svojej životnosti nesmie likvidovať s ostatným komunálnym odpadom. Použité zariadenie sa musí vrátiť na oficiálne zberné miesto na recykláciu elektrických a elektronických zariadení. Ak chcete nájsť tieto zberné miesta, obráťte sa na miestnu samosprávu alebo predajcu, od ktorého ste výrobok zakúpili. Každá domácnosť plní dôležitú úlohu pri zhodnocovaní a recyklácii starého spotrebiča. Správna likvidácia použitého spotrebiča pomáha predchádzať možným negatívnym vplyvom na životné prostredie a ľudské zdravie.

1.3 Zhoda so smernicou RoHS

Výrobok, ktorý ste si zakúpili, je v súlade so smernicou EÚ RoHS (2011/65/EÚ). Neobsahuje škodlivé a zakázané materiály, uvedené v smernici.

1.4 Informácie o obaloch



Obalové materiály spotrebiča boli vyrobené z recyklovateľných materiálov v súlade s našimi národnými environmentálnymi predpismi. Nevyhadzujte obalové materiály spolu s domovým alebo iným odpadom. Odneste ho na miesto zberu obalových materiálov určené miestnou samosprávou.

2.1 Účel použitia

Tento spotrebič je určený len pre použitie v domácnosti, na odstraňovanie záhybov na odevoch a rozličných textilných produktoch vrátane záclon; nie je vhodný pre profesionálne účely.

2.2 Pred prvým použitím

- Z parnej hlavy odstráňte akékoľvek štítky alebo zložte ochranný kryt.
- Pred použitím rozviňte a vyrovnajte napájací kábel.
- Pri prvom používaní naparovača odevov nechajte pôsobiť paru niekoľko minút. Odstráni sa tak všetky nečistoty a pachy, ktoré mohli byť zanechané z výrobného procesu.
- Pri prvom používaní naparovača odevov si môžete vyskúšať spotrebič na staršom kúsku tkaniny, kým začnete naparovať svoje odevy.



VAROVANIE: Aby ste predišli preťaženiu elektrického obvodu, odporúča sa aby ste nepripájali v priebehu používania parného naparovača žiadne iné spotrebiče k rovnakému okruhu.



Pri vybalovaní a pred odstránením obalu naparovača odevov skontrolujte, či ste máte všetky položky uvedené v zozname jednotlivých častí.

2.3 Zostavenie/používanie naparovača odevov



- Pri plnení zásobníka na vodu neprekročte úroveň MAXIMUM.
- Stlačte vypínač napájania (6), na displeji jedenkrát zablikajú ikony a následne začne blikať len ikona úrovne pary, čo znamená, že spotrebič sa zahrieva. Pred používaním nechajte spotrebič predhriať. Keď začne ikona pary svietiť, znamená to, že spotrebič je pripravený na používanie.
- Úroveň pary môžete prepínať stláčaním vypínača napájania (6).
- Naparovač odevov má inteligentnú funkciu automatického vypnutia napájania. Ak používateľ prestane používať tento spotrebič na dlhšie ako 8 minút, vnútorný riadiaci okruh preruší napájanie a spotrebič sa prepne do pohotovostného režimu na zaistenie bezpečnosti a úsporu energie. Súčasne začne blikať indikátor „automatického vypnutia“.



Ak nie je v zásobníku na vodu dostatok vody, čerpadlo automaticky prestane fungovať v priebehu 25-35 sekúnd (V priebehu tohto procesu je bežné, že počujete hluk). Napokon začne blikať ikona „Žiadna voda v zásobníku“.

2.4 Spôsob naparovania odevov

Spotrebič je možné použiť na väčšinu textílií, pokiaľ je je odev zavesený alebo naparovač odevov je možné jednoducho použiť vo zvislej polohe pohybom po tkanine smerom hore a dole.



- Naparovač odevov je navrhnutý na používanie pri zavesení odevov vo vzpriamenej polohe.
- Skontrolujte, či sú vrecká prázdne a záhyby, ako sú manžety a lemy sú otočené.
- Odporúčame vám, aby ste nenaparovali kovové doplnky. Pri používaní v okolí kovových doplnkov buďte opatrní.
- V priebehu naparovania budete cítiť vibrácie a počuť mierne bzučanie; je to normálne pričom nasmerujte paru od vás a vo zvislej polohe.
- Za účelom dosiahnutia najlepších výsledkov zaistite, aby bola tkanina, ktorú chcete naparovať, napnutá.



VAROVANIA:

- Naparovač odevov vytvára paru s vysokou teplotou. Nedotýkajte sa parnej hlavy a uistite sa, či naparovač smeruje od vás a je vo zvislej polohe.
- Ak chcete dosiahnuť lepšie výsledky, použite textilnú kefku (9). Avšak v prípade citlivých textílií použite sieťkovú kefku (8), aby ste zabránili tvorbe žmolkov.

2.5 Naparovanie záclon

- Záclony vyperte a nechajte vyschnúť podľa typu tkaniny.
- Záclony zaveste a naparujte ich, keď sú zavesené na svojom mieste.

2.6 Naparovanie čalúnenia

- Naparovač odevov je možné použiť na osvieženie čalúnenia, ochranných poťahov a vankúšov.

Pred naparovaním vždy vyskúšajte spotrebič na malej ploche objektu, ktorá nie je viditeľná.



- Pre lepšie výsledky pri odstraňovaní nepoddajných záhybov, naparujte zvolenú oblasť nepretržite dovtedy, pokiaľ nie sú záhyby odstránené.
- Používajte len dodávané nástavce a príslušenstvo.
- Ak zo spotrebiča zaznie hlučný zvuk a nedochádza k tvorbe pary, skontrolujte hladinu vody v zásobníku na vodu. Môže to naznačovať, že v naparovaču odevov nie je voda a je potrebné ju doplniť.



VAROVANIA:

- Ak sú na tkanine kovové doplnky, buďte opatrní a nemajte naparovač priamo nad kovom, pretože by mohlo dôjsť k odfarbeniu kovu.
- Pred nasadením alebo zložením kefy vždy odpojte naparovač odevov.
- Nepoužívajte naparovač odevov priamo na tele, zvieratách alebo počas nosenia odevov.

3.1 Čistenie a starostlivosť



- Na čistenie tohto spotrebiča nikdy nepoužívajte benzín, rozpúšťadlo a abrazívne čistiace prostriedky.
- Neumiestňujte naparovač odevov do vody alebo žiadnej inej tekutiny.
- Naparovač nenechajte spadnúť, nehádzte ním ani sa ho nepokúšajte nakláňať.
- Nepokúšajte sa naparovač demontovať.
- Naparovač odevov je určený len na použitie v domácnosti a pre použitie s bežnou vodou z vodovodu. Nenalievajte do zásobníka parfum, ocot alebo žiadne chemikálie. Spotrebič nie je určený na fungovanie s týmito chemikáliami.
- Po každom použití vždy vylejte vodu zo zásobníka na vodu a vypláchnite ho čistou vodou.
- Povrch spotrebiča utrite pomocou navlhčenej tkaniny.
- Vyhnite sa používaniu spotrebiča na vlhkých miestach.
- Neumiestňujte spotrebič v blízkosti zdrojov tepla alebo na priame slnečné žiarenie.
- Vždy sa uistite, či je otvor výstupu pary čistý a bez usadenín a či nie je zablokovaný.



Tento naparovač odevov je určený pre používanie s bežnou vodou z vodovodu.



Pri uvádzaní do prevádzky, všeobecnom používaní a čistení dodržiavajte pokyny na stranách 4-5 tohto návodu na obsluhu.

Problém	Možná príčina
Naparovač sa nezohrieva.	<ul style="list-style-type: none"> • Skontrolujte správne pripojenie zástrčky napájacieho kábla. • Skontrolujte zdroj elektrickej energie. • Skontrolujte tlačidlo napájania.
Naparovač nevytvára paru.	<ul style="list-style-type: none"> • Skontrolujte hladinu vody a či je správne nasadený kryt na zásobníku na vodu. • Silnejšie stlačte tlačidlo aktivácie pary. • Podržte naparovač vo vzpriamenej polohe.
Zo zásobníku na vodu vyteká voda.	<ul style="list-style-type: none"> • Uistite sa, či voda neprekračuje úroveň MAXIMUM. • Skontrolujte, či je správne nasadený kryt na zásobníku na vodu..
Z naparovača vychádza hlasný zvuk bzučania alebo pumpovania.	<ul style="list-style-type: none"> • Skontrolujte hladinu vody; ak nie je v zásobníku žiadna voda alebo ak je jej hladina nízka, doplňte zásobník na vodu.
Zdá sa, že naparovač neodstraňuje záhyby ľahko.	<ul style="list-style-type: none"> • Držte naparovač vo zvislej polohe a napnite tkaninu smerom dole, aby ste tak dosiahli lepšie výsledky.
Nie ste si istí, kedy môžete používať kefku.	<ul style="list-style-type: none"> • Na dosiahnutie lepších výsledkov používajte sieťovú kefku na jemných tkaninách a textilnú kefku na ostatných predmetoch.
Zabráňte odfarbeniu kovových doplnkov na odevu.	<ul style="list-style-type: none"> • Neumiestňujte naparovač odevov priamo nad kovové doplnky. • Budte opatrní a naparujte okolo kovových doplnkov.

Informácie o likvidácii opotrebovaného elektrického zariadenia (súkromné domácnosti)



Tento symbol na produktoch a/alebo na priložených dokumentoch znamená, že sa pri likvidácii nesmú elektrické a elektronické zariadenia miešať so všeobecným domácim odpadom.

V záujme správneho obhospodarovania, obnovy a recyklácie odveďte, prosím, tieto produkty na určené zberné miesta, kde budú prijaté bez poplatku. V niektorých krajinách je možné tieto produkty vrátiť priamo miestnemu maloobchodu v prípade, ak si objednáte podobný nový výrobok.

Správna likvidácia týchto produktov pomôže ušetriť hodnotné zdroje a zabrániť možným negatívnym vplyvom na ľudské zdravie a prostredie, ktoré môžu inak vzniknúť v dôsledku nesprávneho zaobchádzania s odpadom. Bližšie informácie o najbližšom zbernom mieste získate na miestnom úrade.

V prípade nesprávnej likvidácie odpadu môžu byť uplatnené pokuty v súlade s platnou legislatívou.

Pre právnické osoby v Európskej únii

Ak potrebujete zlikvidovať opotrebované elektrické a elektronické zariadenia, bližšie informácie získate od svojho miestneho predajcu alebo dodávateľa.

Informácie o likvidácii v krajinách mimo Európskej únie

Tento symbol je platný len v Európskej únii.

Ak si želáte zlikvidovať toto zariadenie, obráťte sa na miestny úrad alebo predajcu a poinformujte sa o správnom spôsobe likvidácie tohto typu odpadu.