

Panasonic[®]

**UPUTE ZA UPORABU
UŽIVATELSKÁ PŘÍRUČKA
INSTRUKCJE UŻYTKOWANIA
HASZNÁLATI UTASÍTÁS
INSTRUCŢIUNI DE OPERARE**



TX-32C300E

**TELEVIZOR U BOJI S DALJINSKIM UPRAVLJAČEM
BAREVNÝ TELEVIZOR S DÁLKOVÝM OVLÁDÁNÍM
TELEWIZOR KOLOROWY Z PILOTEM
SZÍNES TELEVÍZIÓ TÁVIRÁNYÍTÓVAL
TELEVIZOR COLOR CU TELECOMANDĂ**

Sadržaj

Sigurnosne Informacije.....	3
Održavanje	4
Panel zaslona, Ormarić, Postolje	4
Strujni Utikač	4
Sastavljanje / Odvajanje Postolja	4
Prilikom Uporabe Zidnog Nosača	5
Informacije o Zaštiti Okoliša	5
Funkcije	6
Dodaci Uključeni.....	6
Obavijest o Pripravnosti.....	6
Kontrolni gumbi Televizora i Rukovanje.....	6
Stavljanje Baterija u Daljinski Upravljač	7
Priključivanje Strujnog Kabela	7
Antenski Priključak	7
Obavijest.....	7
Specifikacija.....	8
Daljinski Upravljač	9
Priključci	10
Uključivanje/Isključivanje.....	11
Prva Instalacija	11
Reprodukcija Medija Putem USB Ulaza	11
Izbornik Preglednik Medija	12
CEC i CEC RC Prosljeđivanje (tzv. "Passthrough").....	12
Sadržaji Izbornika Televizora	13
Općenito o rukovanju televizorom	17
Rukovanje Popisom Kanala	17
Konfiguriranje Postavki Kontrole Pristupa	17
Elektronički Programski Vodič (EPG).....	17
Teletekst Usluge	18
Nadogradnja Softvera.....	18
Uklanjanje Uzroka Nepravilnog Rada i Savjeti	18
PC ulaz - Tipični Modovi Prikaza	19
Kompatibilnost AV i HDMI Signala.....	19
Formati Datoteka Koje Podržava USB Mod	20
Podržane DVI Rezolucije.....	21

Sigurnosne Informacije

	OPREZ OPASNOST OD STRUJNOG UDARA NE OTVARATI	
PAŽNJA: SMANJITE OPASNOST OD STRUJNOG UDARA I NE SKIDAJTE POKLOPAC (ILI STRAŽNJU DIO) UNUTRA NEMA DIJELOVA KOJE KORISNIK MOŽE POPRAVITI. SERVISIRANJE POVJERITE KVALIFICIRANOM OSOBLJU.		

Ne koristite televizor u ekstremnim uvjetima jer to može izazvati oštećenje televizora.



U ekstremnim vremenskim prilikama (npr. grmljavinsko nevrijeme) i kod dugih razdoblja nekorištenja (npr. godišnji odmor) isključite televizor iz strujne utičnice. Mrežni utikač koristi se za isključivanje televizora iz mreže i zato mora biti spreman za rad.



Ovaj znak nalazi se pored važnih informacija vezanih uz rukovanje i održavanje uređaja u priloženim uputama.

Napomena: Za rad s određenim funkcijama slijedite upute na zaslonu.



VAŽNO - Molimo, prije instalacije ili rukovanja u cijelosti pročitajte ove upute.



POZOR: Ljudima (uključujući i djecu) sa smanjenim fizičkim, živčanim ili mentalnim smetnjama ili koji nemaju dovoljno iskustva i / ili znanja ne dozvolite korištenje električnih uređaja bez nadzora!

- Za ventilaciju ostavite najmanje 10 cm slobodnog prostora sa svih strana uređaja.
- **Ne** blokirajte otvore za ventilaciju.
- **Ne** postavljajte televizor na kosu ili nestabilnu podlogu, jer se televizor može prevrnuti.
- Uređaj koristite u umjerenoj klimi.
- Utikač strujnog kabela treba biti lako dostupan. **Ne** stavljajte televizor, komade namještaja i sl. na struji kabel. Oštećeni priključni kabel/utikač može izazvati požar ili strujni udar. Rukujte priključnim kablom držeći ga za utikač, **ne** isključujte televizori povlačenjem strujnog kabela. Nikada ne dirajte strujni kabel/utikač mokrim rukama zbog opasnosti od kratkog spoja ili strujnog udara. Nikada ne pravite čvorove na kablom i ne vežite ga drugim kablomima. Ako je kabel oštećen treba ga zamijeniti, posao povjerite samo kvalificiranom osoblju.
- **Ne** koristite ovaj televizor u vlažnom ili mokrom okruženju. Ne izlažite televizor tekućini. Ako u kućište dospije tekućina, odmah isključite televizora iz utičnice i pozovite kvalificiranog električara prije ponovnog rada.

• **Ne** izlažite televizor izravnom sunčevom svjetlu, otvorenom plamenu te ga ne izlažite izvorima topline poput električne grijalice. 





• Prejako pojačana glasnoća u slušalicama i može rezultirati oštećenjem ili gubitkom sluha.

• Na uređaj se ne smiju stavljati izvori otvorenog plamena, npr. upaljene svijeće. 

• Radi sprječavanja ozljeda, televizor mora biti sigurno pričvršćen na zid u skladu s uputama za postavljanje na zid (ako ta mogućnost postoji).

• Povremeno je moguća pojava nekoliko neaktivnih piksela na zaslonu u obliku fiksne plave, zelene ili crvene točke. Međutim, to ne utječe na kvalitetu rada vašeg proizvoda. Pazite da ne ogrebete zaslon noktima ili drugim tvrdim predmetima.

• Prije čišćenja, izvadite utikač televizora iz zidne utičnice. Čistite mekom, suhom krpom.

 Upozorenje	Opasnost od ozbiljne ozljede ili smrti
 Opasnost od strujnog udara	Opasnost od opasnog napona
 Oprez	Opasnost od ozljede ili oštećenja imovine
 Važno	Ispravno rukovanje sustavom
 Napomena	Dodatne napomene su označene

Održavanje

Prvo, odspojite strujni utikač iz strujne utičnice.

Panel zaslona, Ormarić, Postolja

Redovito održavanje:

LAGANO obrišite površinu panela zaslona, ormarića ili postolja pomoću mekane krpe i uklonite nečistoću ili otiske prstiju.

Za tvrdokornu nečistoću:

1. Prašinu prvo očistite s površine.
2. Mekanu krpu navlažite sa čistom vodom ili razrijeđenim neutralnim deterdžentom (deterdžent razrijedite s vodom u omjeru 1:100).
3. Dobro iscijedite krpu. (Molimo upamtite, ne dozvolite da tekućina prodre u unutrašnjost televizora, jer to može izazvati kvar proizvoda.)
4. Pažljivo obrišite s navlaženom krpom i uklonite tvrdokornu nečistoću.
5. Na kraju, obrišite preostalu vodu.

Oprez

Ne koristite tvrde tkanine i ne trljajte prejako površinu, jer u protivnom to može ostaviti tragove na površini.

- Vodite računa i ne izlažite površine sredstvima protiv insekata, otopinama, razrjeđivačima i drugim hlapljivim tvarima. Oni mogu umanjiti kvalitetu površine ili izazvati guljenje boje.
- Površina panela zaslona je posebno tretirana i može se lako oštetiti. Pazite da ne dirate ili ne ogrebete zaslon nožtima ili drugim tvrdim predmetima.
- Ne dozvolite da ormarić ili postolja nisu duže vrijeme u kontaktu s gumenim ili PVC tvarima. To može umanjiti kvalitetu površine.

Strujni Utikač

Strujni utikač obrišite sa suhom krpom u redovitim intervalima.

Vlaga i prašina mogu izazvati požar ili strujni udar.

Sastavljanje / Odvajanje Postolja

Pripreme

Izvadite postolja(a) i televizor iz pakiranja te stavite televizor na radni stol tako da je panel zaslona okrenut prema dolje na čistu i mekanu tkaninu (deku, itd.)

- Koristite ravni i čvrsti stol koji je veći od televizora.
- Ne držite za dio panela zaslona.
- Vodite računa i nemojte ograbiti ili slomiti televizor.

Sastavljanje postolja

1. Postavite stalak(stalke) na predložak(podložke) za montiranje na stražnjoj strani televizora.

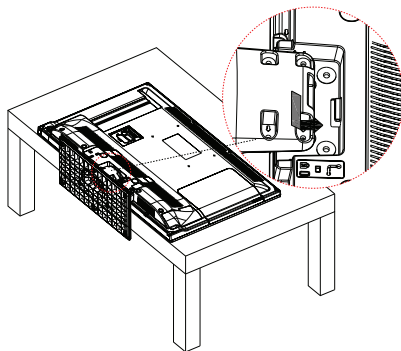

2. Umetnite četiri vijka (M4 x 12) isporučena sa stalkom i lagano ih zatežite sve dok se stalak ispravno ne pričvrsti.

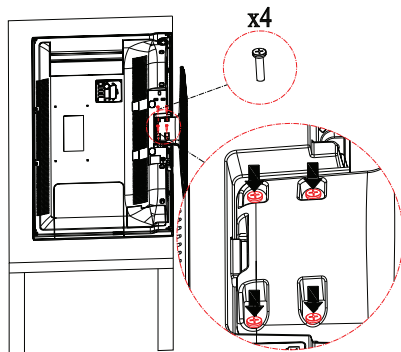

Odvajanja postolja od televizora

Vodite računa da postolja odvojite na sljedeći način kada koristite zidni nosač ili kada ponovo pakirate televizor.

- Stavite televizor na radni stol tako da panel zaslona položite na čistu i mekanu tkaninu. Neka postolja(a) strši preko ivice podloge na koju je postavljen televizor.
- Odvijte vijke koji pričvršćuju stalak(stalke).
- Odvojite stalak(stalke).

Prilikom Uporabe Zidnog Nosača

Molimo, kontaktirajte vašeg lokalnog zastupnika tvrtke Panasonic za kupovinu preporučene zidne konzole.

Otvori za postavljanje zidnog nosača;

Stražnja strana televizora

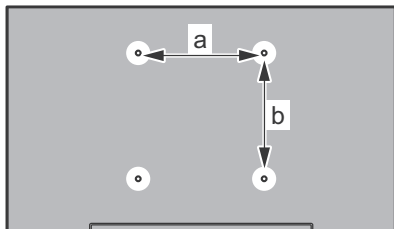

a (mm)	200
b (mm)	100

Bočni prikaz

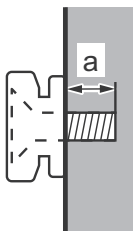

Dužina vijka (a)	min. (mm)	5
	maks. (mm)	7
Promjer	M4	

Napomena: Vijci za pričvršćivanje televizora na zidni nošač nisu isporučeni s televizorom.

Informacije o Zaštiti Okoliša

Ovaj televizor izrađen je kao siguran po okoliš. Za smanjenje potrošnje energije trebate slijediti ove korake:

Ako opciju **Uštede Energije** podesite na **Minimum**, **Srednje**, **Maksimum** ili na **Automatsko** televizor će smanjiti potrošnju energije u skladu s podešenom opcijom. Ako opciju **Pozadinsko Svjetlo** želite podesiti na fiksnu vrijednost tada je podesite kao **Prilagođenu** te **Pozadinsko Svjetlo** (koje se nalazi ispod postavke **Uštede Energije**) podesite ručno pomoću lijevog ili desnog gumba na daljinskom upravljaču. Za isključivanje ove postavke podesite je na **Isključeno**.

Napomena: Dostupne opcije **Uštede Energije** mogu se razlikovati ovisno o odabranom **Modu** u izborniku **slike**.

Postavke **Uštede Energije** mogu se pronaći u izborniku **Slike**. Upamtite kako se neke postavke slike neće moći izmijeniti .

Ako se pritisne desni gumb kada je odabrana opcija **Automatski** ili lijevi gumb kada je odabran opcija **Prilagođenu** tada će se na zaslonu pojaviti poruka, "**Zaslon će se isključiti za 15 sekundi**". Za trenutno isključivanje zaslona odaberite **Nastavak** i pritisnite **OK**. Ako ne pritisnete niti jedan gumb zaslon će se isključiti za 15 sekundi. Za ponovno uključivanje zaslona pritisnite bilo koji gumb na daljinskom upravljaču ili na televizoru. Razina osvjetljenja povećat će se na jako nisku razinu tako da je izbornik sada vidljiv. Za promjenu opcije **Uštede Energije** pritisnite gumb lijevo ili desno.

Napomena: Opcija **Isključivanje Zaslona** nije dostupna kada je mod podešen na **Igra**.

Kada se televizor ne koristi, molimo isključite ga ili isključite televizor iz struje putem glavnog strujnog kabela. I to će smanjiti potrošnju energije.

Funkcije

- Televizor u boji s daljinskim upravljanjem
- Potpuno integrirani digitalni/kabelski televizor (DVB-T/C).
- HDMI ulazi za spajanje drugih uređaja s HDMI utičnicama
- USB ulaz
- Sustav OSD izbornika
- Scart utičnica za vanjske uređaje (Scart utičnica za vanjske uređaje (kao što su DVD playeri, PVR uređaji, video igre, itd).
- Stereo zvučni sustav
- Teletekst
- Priključak za slušalice
- Sustav automatskog programiranja
- Ručno podešavanje
- Automatsko isključivanje nakon osam sati.
- Samoisključivanje
- Blokada za djecu
- Automatsko prigušivanje zvuka kada nema emitiranja.
- NTSC reprodukcija
- AVL (Automatsko Ograničenje Glasnoće)
- PLL (Traženje Frekvencije)
- PC ulaz
- Mod Igre (opcija)
- Funkcija isključivanja slike

Dodaci Uključeni

- Daljinski upravljač
- Baterije : 2 x AAA
- Priručnik s uputama
- Odvojivi stalak
- Vijci za montiranje stalka (M4 x 12)

Obavijest o Pripravnosti

Ako televizor ne primi nikakav ulazni signal (npr. iz izvora poput zračne antene ili HDMI izvora) u roku od 5 minuta, televizor će se prebaciti u mod pripravnosti. Kad sljedeći put uključite televizor, pojavit će se sljedeća poruka: **“Televizor se automatski prebacio u mod pripravnosti jer duže vrijeme nije bilo signala.”** Za nastavak pritisnite **OK**.

Ako je televizor uključen, a neko vrijeme se njime nije rukovalo tada će televizor preći u mod pripravnosti. Kad sljedeći put uključite televizor, pojavit će se sljedeća poruka: **“Televizor se automatski prebacio u mod pripravnosti jer duže vrijeme nije bilo signala.”** Za nastavak pritisnite **OK**.

Kontrolni gumbi Televizora i Rukovanje

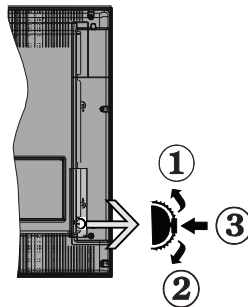

1. Smjer gore
2. Smjer dolje
3. Glasnoća / Info / Odabir popisa izvora i prebacivanje u mod pripravnosti

Kontrolni gumb omogućava vam kontrolu funkcija televizora poput glasnoće/ programa / izvora i pripravnosti.

Za promjenu glasnoće: Povećajte glasnoću pritiskom gumba prema gore. Smanjite glasnoću pritiskom gumba prema dolje.

Za promjenu kanala: Pritisnite sredinu gumba, a informacijska traka pojavit će se na zaslonu. Pređite pohranjene kanale pritiskom gumba gore ili dolje.

Za promjenu izvora: Pritisnite sredinu gumba dvaput (ukupno dva puta), na zaslonu će se pojaviti popis izvora. Pređite dostupne kanale pritiskom gumba gore ili dolje.

Isključivanje televizora: Pritisnite sredinu gumba prema dolje i držite tako nekoliko sekundi, televizor će se prebaciti u mod pripravnosti.

Napomene:

- Ako isključite televizor, krug počinje ispočetka počevši s postavkama glasnoće.
- OSD glavnog izbornika ne može se prikazati pomoću kontrolnog gumba.

Rukovanje Daljinskim Upravljačem

Pritisnite gumb **Menu** na daljinskom upravljaču za prikaz glavnog izbornika na zaslonu. Koristite gumb sa strelicama za odabir oznake izbornika te pritisnite **OK** za ulaz. Koristite gumb sa strelicama za odabir ili postavljanje stavke. Pritisnite gumb **Return/Back** ili **Menu** za napuštanje zaslona izbornika.

Odabir ulaza

Nakon što ste na televizor spojili vanjske sustave, možete ga prebaciti na različite izvore ulaza. Za odabir različitih izvora uzastopno pritisnite gumb **Source** na daljinskom upravljaču.

Promjena kanala i glasnoće

Kanal možete promijeniti i podesiti glasnoću pomoću gumba **Glasnoća +/-** i **Program +/-** na daljinskom upravljaču.

Stavljanje Baterija u Daljinski Upravljač

Prvo uklonite vijak koji pričvršćuje poklopac odjeljka za baterije na stražnjoj strani daljinskog upravljača. Lagano podignite poklopac. Umetnite dvije **AAA** baterije. Vodite računa o podudaranju (+) i (-) znakova (vodite računa o ispravnom polaritetu). Vratite poklopac na njegovo mjesto. Zatim ponovo zavijajte poklopac.

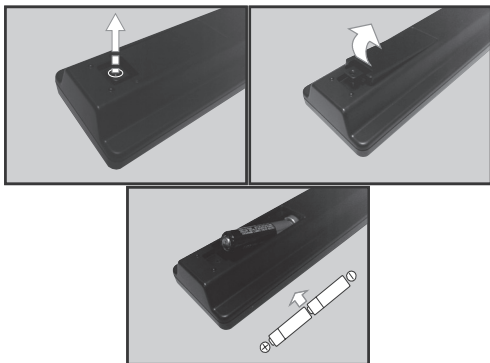

Priključivanje Strujnog Kabela

VAŽNO: Televizor je namijenjen radu na napajanju iz utičnice od **220-240V AC, 50 Hz**. Nakon uklanjanja ambalaže, prije priključivanja televizora na strujnu mrežu, ostavite ga da dosegne sobnu temperaturu. Uključite mrežni kabel u mrežnu utičnicu.

Antenski Priključak

Spojite utikač antenske ili kablanske televizije u utičnicu za **ANTENSKI ULAZ (ANT)** koja se nalazi na pozadini televizora.

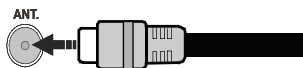

Obavijest

POTVRDA O ZAŠTITNOM ZNAKU

Pojmovi HDMI, HDMI logotip i High-Definition Multimedia Interface zaštićeni su i registrirani zaštitni znakovi HDMI Licensing LLC u Sjedinjenim Američkim državama i ostalim zemljama.



Proizvedeno pod licencijom Dolby Laboratories. Dolby i dvostruki D znak su zaštitni znakovi tvrtke Dolby Laboratories.



Zbrinjavanje Stare Opreme i Baterija

Samo za Europsku uniju i Države sa Sustavima Recikliranja



Ovi simboli na proizvodima, pakiranjima i/ili priloženim dokumentima značke kako se korišteni električni i elektronički proizvodi i baterije ne smiju miješati s ostalim kućanskim otpadom.

Za ispravnu obradu, povrat i recikliranje starih proizvoda i baterija, molimo odnesite ih u odgovarajuće sabirne centre u skladu s vašim nacionalnim zakonodavstvom.

Ispravnim zbrinjavanjem pomažete sačuvati vrijedne resurse i sprječavate potencijalne negativne učinke na ljudsko zdravlje i okoliš.

Za više informacija o prikupljanju i recikliranju kontaktirajte lokalne nadležna općinska tijela.

Za neispravno zbrinjavanje otpada mogu se platiti kazne u skladu s nacionalnim zakonodavstvom.

Napomena za Simbol Baterije (Donji Simbol):



Ovaj simbol može se koristiti u kombinaciji s kemijskim simbolom. U tom slučaju usklađen je sa zahtjevima postavljenim direktivom za sadržane kemikalije.



Ovlašteni predstavnik:

Panasonic Testing Centre

Panasonic Marketing Europe GmbH

Winsberg 15, 22525 Hamburg, Germany

Web Site: <http://www.panasonic.com>

Specifikacija

TV emitiranje	PAL BG/DK/II' SECAM BG/DK
Prijemni kanali	VHF (POJAS I/III) - UHF (POJAS U) - HIPERPOJAS
Digitalni prijem	Potpuno integrirani digitalni televizor s prijemom zemaljskih/kabelskih programa (DVB-T-C)
Broj podešenih programa	1.000
Indikator kanala	Zaslonski prikaz (OSD)
RF antenski ulaz	75 Ohma (nebalansirani)
Radni napon	220-240V AC, 50Hz.
Audio	A2 Stereo+Nicam Stereo
Slušalice	3.5mm mini stereo utikač
Izlazna audio snaga (WRMS.) (10% THD)	2 x 6 W
Potrošnja energije (W)	65 W
Težina (Kg)	6 Kg
TV dimenzije DebljinaxDužinaxVisina (s podnožjem) (mm)	185 x 735 x 478
TV dimenzije DebljinaxDužinaxVisina (bez podnožja) (mm)	77/97 x 735 x 438
Zaslon	16/9 32"
Radna temperatura i vlaga	0°C pa do 40°C, 85% maks. vlaga

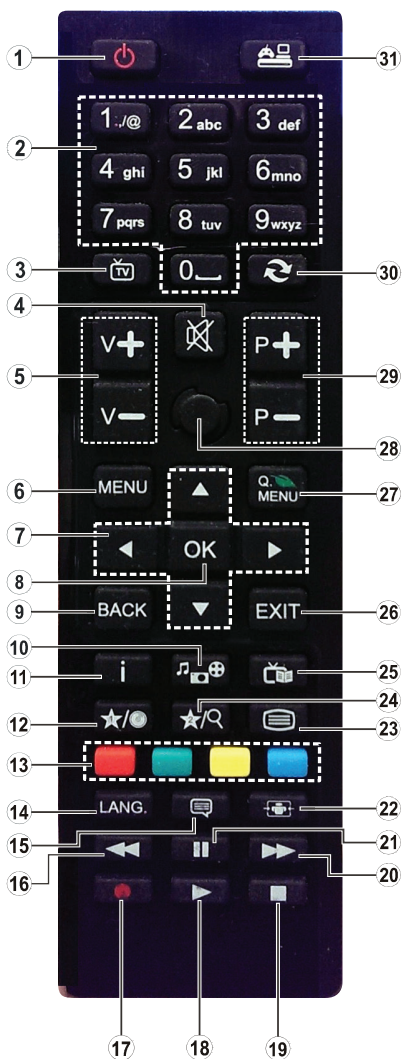











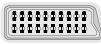

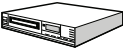







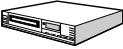







1. **Pripravan:** Uključivanje/isključivanje televizora
2. **Brojčani gumbi:** Prebacivanje kanala, unos broja ili slova u tekstualni okvir na zaslonu.
3. **Televizor:** Prikazivanje popisa kanala / Prebacivanje na televizijski izvor
4. **Prigušeno:** Potpuno isključuje glasnoću televizora
5. **Glasnoća +/-**
6. **Izbornik:** Prikazuje TV izbornik
7. **Gumbi za navigaciju:** Pomažu pri navigaciji po izbornicima, sadržajima i sl. te za prikaz podstranica u modu teleteksta kada je pritisnut gumb desno ili lijevo
8. **OK:** Potvrda korisničkog odabira, zadrži stranicu (u TXT modu), prikaz popisa kanala (u DTV modu)
9. **Natrag/Povratak:** Povratak na prethodni zaslon, otvaranje stranice kazala (u TXT modu)
10. **Preglednik medija:** Otvara zaslon preglednika medija
11. **Info:** Prikaz informacija o sadržaju na zaslonu, prikaz skrivenih informacija (otkrij - u TXT modu)
12. **Moj gumb 1 (*)**
13. **Gumbi u boji:** Za funkcije gumba u boji slijedite upute na zaslonu
14. **Jezik:** Prebacivanje između modova zvuka (analogni televizor), prikaz i izmjena jezika zvuka/podnaslova (digitalni televizor, ako je dostupno)
15. **Podnaslovi:** Uključuje i isključuje podnaslove (ako je dostupno)
16. **Brzo natrag:** Brzo vraća kadrove unatrag kod medija poput filmova
17. Nema funkcije
18. **Reproduciraj:** Pokretanje reprodukcije odabranog medija
19. **Stop:** Zaustavlja reprodukciju medija
20. **Brzo naprijed:** Brzo pomiče kadrove unaprijed kod medija poput filmova
21. **Pauza:** Zaustavlja reprodukciju medija
22. **Zaslon:** Mijenja omjer širine i dužine zaslona
23. **Tekst:** Prikaz teleteksta (ako je dostupan), pritisnite ponovo za postavljanje teleteksta preko normalno emitirane slike (miks)
24. Nema funkcije
25. **EPG (Elektronički programski vodič):** Prikaz elektroničkog programskog vodiča
26. **Izlaz:** Zatvaranje i izlaz iz prikazanih izbornika ili povratak na prethodni zaslon
27. **Brzi izbornik:** Prikaz popisa izbornika za brzi pristup
28. Nema funkcije
29. **Program +/-**
30. **Zamijeni:** Brzi prijelaz između prethodnih i trenutnih kanala ili izvora
31. **Izvor:** Prikaz svih dostupnih emitiranih kanala i izvora sadržaja

(*) MOJ GUMB 1:

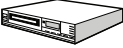
Ovaj gumb može imati zadanu funkciju ovisno o modelu. Međutim, ovim gumbom možete dodijeliti posebnu funkciju ako ga držite pritisnutim pet sekundi kada je podešen željeni izvor ili kanal. Na zaslonu će se pojaviti potvrдна poruka. Sada je MOJ GUMB 1 povezan s odabranom funkcijom.

Upamtite, ako vršite **Prvu Instalaciju**, MOJ GUMB 1 vraća se na zadanu funkciju.

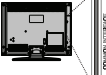
Priključci

Konektor	Tip	Kabeli	Uređaj
	Scart priključak (stražnji)		
	VGA priključak (stražnji)		
BOČNI AV 	PC/YPbPr Audio priključak (bočni)	 YPbPr/PC Audio kabel (nije isporučen)	
	HDMI priključak (stražnji)		
SPDIF 	SPDIF (koaksijalni izlaz) priključak (stražnji)		
BOČNI AV 	Bočni AV (Audio/ Video) priključak (bočni)	 AV kabel (nije isporučen)	
SLUŠALICE 	Priključak za slušalice (bočni)		
YPBPR 	YPbPr Video priključak (stražnji)	 PC na YPbPr priključni kabel (nije isporučen)	
	USB priključak (bočni)		
	CI priključak (bočni)		

 **NAPOMENA: Prilikom priključivanja uređaja putem YPbPr ili bočnog AV ulaza, morate koristiti isporučene priključne kabele za aktiviranje priključka.** Pogledajte sliku na lijevoj strani. | Možete koristiti YPbPr za VGA kabel (nije isporučen) za omogućavanje YPbPr signala putem VGA ulaza. | VGA i YPbPr ne možete koristiti istovremeno. | Za aktiviranje PC/YPbPr zvuka trebate koristiti bočne audio ulaze s YPbPr/PC audio kablom (nije isporučen) za audio vezu. | Ako se vanjski uređaj spaja preko SCART utičnice, televizor se automatski prebacuje u AV mod. | Prilikom primanja DTV kanala (Mpeg4 H.264) ili kad ste u pregledniku medija, izlazni signal neće biti dostupan putem scart utičnice. | Prilikom uporabe kompleta za postavljanje na zid (dostupno na tržištu u ponudi trećih strana ukoliko nisu isporučeni), preporučamo da sve kabele uključite na stražnji dio televizora prije samog postavljanja na zid. | Umetnite ili uklonite CI modul samo kada je televizor ISKLJUČEN. Detalje možete potražiti u priručniku s uputama za modul. | Svaki USB ulaz televizora podržava uređaje do 500mA. Spajanje uređaja čije su trenutne vrijednosti veće od 500mA može oštetiti televizor. | Spajanjem HDMI kabela na vaš televizor morate koristiti samo oklopljeni HDMI kabele kao jamčenu dovoljnu zaštitu od zračenja uslijed radiofrekvencijskih smetnji.

 Ukoliko želite priključiti uređaj na televizor provjerite jesu li i televizor i uređaj isključeni prije priključivanja. Nakon priključenja, možete uključiti obje jedinice i koristiti ih.

Uključivanje/Isključivanje

Uključivanje Televizora

Uključite strujni kabel u izvor el. energije poput zidne utičnice (220-240V AC, 50 Hz).

Za uključivanje televizora iz moda pripravnosti ili:

- Pritisnite gumb **Pripravan, Program +/-** ili broječni gumb na daljinskom upravljaču.
- Pritisnite bočni funkcijski gumb na televizoru dok se televizor ne uključi iz moda pripravnosti.

Isključivanje Televizora

Na daljinskom upravljaču pritisnite gumb **Pripravan** ili pritisnite bočni funkcijski gumb na televizoru dok se televizor ne prebaci u mod pripravnosti.

Za potpuno isključivanje TV uređaja, izvucite mrežni kabel iz mrežne utičnice.

***Napomena:** Kada se televizor prebaci u mod pripravnosti, LED svjetlo za mod pripravnosti može treperiti što znači da je aktivna funkcija poput Pretraživanje u modu pripravnosti, Bežično učitavanje ili Tajmer. LED svjetlo može treperiti i kada uključite televizor iz moda pripravnosti.*

Prva Instalacija

Prilikom prvog uključivanja, pojavit će se izbornik za odabir jezika. Odaberite željeni jezik i pritisnite **OK**.

Na sljedećem zaslonu podesite vaše preferencije pomoću navigacijskih gumba.

***Napomena:** U ovom trenutku, ovisno o odabranoj državi možda će se od vas tražiti podešavanje i potvrda PIN-a. Odabrani PIN ne može biti 0000. Ako se od vas traži morate unijeti broj PIN-a koji će se koristiti prilikom kasnijeg rukovanja izbornikom*

O odabiru tipa emitiranja

Zračni signal: Ako je uključena opcija emitiranja **zračni signal** tada će televizor pretraživati digitalne zemaljske televizijske programe nakon završetka drugih početnih postavki.

Kabelski signal: Ako je uključena opcija emitiranja **kabelski signal** tada će televizor pretraživati digitalne kabele programe nakon završetka drugih početnih postavki. Ovisno o vašim drugim preferencijama možda će se prije početka pretrage pojaviti potvrдна poruka. Odaberite **DA** i pritisnite **OK** za nastavak. Za poništenje postupka, odaberite **NE** i pritisnite **OK**. Možete odabrati **mrežu** ili podesiti vrijednosti poput **Frekvencije, ID mreže** i **Korak Pretrage**. Kad završite pritisnite gumb **OK**.

***Napomena:** Trajanje pretraživanja mijenjat će se ovisno o odabranom koraku pretrage.*

Analogna: Ako je uključena opcija emitiranja **analogna** tada će televizor pretraživati analogne televizijske programe nakon završetka drugih početnih postavki.

Uz to, možete podesiti tip emitiranja kao vaš omiljeni. Prioritet će se dati odabranom tipu emitiranja tijekom

procesa pretraživanja. Kada završite, za nastavak pritisnite **OK**.

U ovom trenutku možete aktivirati opciju **Mod Prikazivanja u Trgovini**. Ova opcija konfigurirat će postavke vaše televizora za najbolju kvalitetu prikazivanja. Ova opcija namijenjena je samo za uporabu u trgovini. Preporučuje se odabrati **Mod Prikazivanja Kod Kuće** za uporabu u kućanstvima. Ova opcija bit će dostupna u izborniku **Podešavanje>Dodatno** i može se naknadno uključiti/isključiti.

Za nastavak pritisnite gumb **OK** na daljinskom upravljaču. Nakon završetka početnog podešavanja televizor će početi pretraživati dostupne televizijske programe odabranih tipova emitiranja.

Nakon što su spremljene sve dostupne postaje, pokazat će se rezultati pretraživanja. Za nastavak pritisnite **OK**. Kao idući prikazat će se izbornik **Uredi Popis Kanala**. Popis kanala možete urediti u skladu s vašim preferencijama ili pritisnuti gumb **Menu** za izlazak i gledanje televizije.

Za vrijeme pretraživanja može se pojaviti poruka koja će vas pitati želite li sortirati kanale prema LCN(*). Odaberite **Da** i za potvrdu pritisnite **OK**.

() LCN je sustav logičkog broja kanala koji organizira dostupne emitirane kanale prema prepoznatljivom nizu kanala (ako je dostupno).*

***Napomena:** Ne isključujte televizor za vrijeme pokretanja prve instalacije. Upamtite kako neke opcije možda neće biti dostupne ovisno o odabiru putem.*

Reprodukcija Medija Putež USB Ulaza

Na televizoru možete priključiti 2.5" i 3.5" inčni (hdd s vanjskim napajanjem) vanjski pogon tvrdog diska ili USB memorijski štapić pomoću USB ulaza na televizoru.

VAŽNO! Sigurnosno pohranite datoteke na uređaj za pohranu prije spajanja na televizor. Proizvođač ne preuzima odgovornost za oštećenje ili gubitak podataka. Neke vrste USB uređaja (npr. MP3 uređaji) ili pogoni USB tvrdog diska/memorijski štapići nisu kompatibilni s ovim televizorom. Televizor podržava formate diska NTFS i FAT32.

Prilikom formatiranja USB tvrdih pogona koji imaju više od 1 TB (tera bajt) prostora za pohranu možete imati problema tijekom procesa formatiranja.

Pričekajte nekoliko trenutaka prije spajanja i odspajanja, jer player možda još uvijek očitava datoteke. To može izazvati fizičko oštećenje USB playera te samog USB uređaja. Ne izvlačite pogon dok se datoteka reproducira.





USB adaptere možete koristiti za USB ulaze televizora. USB adapteri s vanjskim napajanjem preporučuju se u ovom slučaju.

Preporučuje se koristiti izravno USB ulaz(e) televizora ako ćete spojiti USB tvrdi disk.

Napomena: Prilikom prikazivanja slikovnih datoteka izbornik **Preglednika Medija** može prikazati 1000 slikovnih datoteka pohranjenih na spojenom USB uređaju.

Izbornik Preglednik Medija

Možete reproducirati slikovne, glazbene i filmske datoteke pohranjene na USB disku priključivanjem na televizor. Priključite USB disk na USB ulaz koji se nalazi sa strane televizora. Pritiskom na gumb **Menu** kad ste u modu **Preglednika Medija** moći ćete pristupiti izborniku opcija **Slike, Zvuka i Podešavanja**. Ponovnim pritiskom na gumb **Menu** izići ćete iz ovog zaslona. Željene postavke **Preglednika Medija** možete podesiti pomoću izbornika **Podešavanja**.

Rukovanje modom petlja/nasumično	
Reprodukciju pokrenite pritiskom na gumb Reprodukcija i aktivirajte 	Sve datoteke na popisu kontinuirano će se reproducirati po izvornom redoslijedu
Reprodukciju pokrenite pritiskom na gumb OK i aktivirajte 	Isti zapis koji će se neprekidno reproducirati (ponavljati)
Reprodukciju pokrenite pritiskom na gumb Reprodukcija i aktivirajte 	Sve datoteke na popisu reproducirat će se jednom prema nasumičnom redoslijedu
Reprodukciju pokrenite pritiskom na gumb Reprodukcija i aktivirajte 	Sve datoteke na popisu kontinuirano će se reproducirati po istom nasumičnom redoslijedu.

CEC i CEC RC Prosljeđivanje (tzv. "Passthrough")

Ova funkcija omogućava upravljanje uređajima s aktiviranim CEC-om koji su spojenim putem HDMI priključaka pomoću daljinskog upravljača televizora.

Opcija **CEC** u izborniku **Podešavanje>Dodatno** treba se prvo podesiti na **Aktivirano**. Pritisnite gumb **Izvor** i odaberite HDMI ulaz spojenog CEC uređaja s izbornika **Popis izvora**. Kada se sporni novi CEC uređaj on će se prikazati na popisu u izborniku izvora i to naveden pod svojim imenom, a ne pod imenom spojenog HDMI priključka (poput DVD player, recorder 1, itd.)

Daljinski upravljač televizora automatski može izvršiti glavne funkcije nakon odabira spojenog HDMI izvora.

Za prekid ove operacije i ponovno upravljanje televizorom pomoću daljinskog upravljača pritisnite gumb **Brzog Izbornika** na daljinskom upravljaču i označite **CEC RC Prosljeđivanje** (tzv. "Passthrough") te podesite na **isključeno** pritiskom na gumb lijevo ili desno. Ova funkcija može se aktivirati ili deaktivirati u izborniku **Sustav>Dodatno**.

Također, televizor podržava funkciju ARC (Audio Return Channel). Ova funkcija je audio poveznica čiji je cilj zamijeniti druge kabele između televizora i audio sustava (sustav A/V prijemnika ili zvučnika).

Kada je ARC aktivan televizor ne prigušuje automatski ostale audio izlaze. Zato morate ručno smanjiti glasnoću televizora na nulu ako želite slušati samo zvuk iz spojenog audio uređaja (isto kao s drugim optičkim ili koaksijalnim digitalnim zvučnim izlazima). Ako želite promijeniti razinu glasnoće spojenog uređaja trebate odabrati uređaj s popisa izvora. U tom slučaju gumbi za upravljanje glasnoćom usmjereni su na spojeni audio uređaj.

Napomena: ARC je podržan samo putem HDMI1 ulaza.

Upravljanje audio sustavom

Omogućuje korištenje audio pojačala/prijemnika zajedno s televizorom. Glasnoća se može kontrolirati pomoću daljinskog upravljača televizora. Za aktiviranje ove funkcije opciju **Zvučnici** u izborniku **Podešavanje>Dodatno** podesite na **Pojačalo**. Prigušit će se zvuk zvučnika televizora, a zvuk izvora gledanog programa emitirat će se iz spojenog zvučnog sustava.

Napomena: Audio uređaj treba podržavati funkciju **Upravljanje audio sustavom**, a opciju **CEC** treba podesiti na **Aktivirano**.

Sadržaji Izbornika Televizora

Sadržaji Izbornika Slike	
Mod	Mod slike možete izmijeniti tako da udovoljava vašim željama ili zahtjevima. Mod slike može se postaviti kao jednu od ovih opcija: Kino, Igra, Sportovi, Dinamičan i Prirodno.
Kontrast	Podešava vrijednosti osvjjetljenja i potamnjenja zaslona.
Osvjetljenje	Podešava vrijednosti osvjjetljenja zaslona.
Oštrina	Podešavanje vrijednosti oštine prikaza objekata koji se vide na zaslonu.
Boja	Podešavanje vrijednosti boje njihovim podešavanjem.
Ušteda Energije	Za podešavanje Uštede Energije na Prilagođeno, Minimum, Srednje, Maksimum, Automatsko, Slika Isključena ili Isključeno. Napomena: Dostupne opcije mogu se razlikovati ovisno o odabranom modu.
Pozadinsko Svjetlo	Ova postavka kontrolira razinu pozadinskog svjetla. Funkcija pozadinskog svjetla neće biti aktivna kada je Ušteda Energije podešena na opciju različitu od Prilagođene . Pozadinsko svjetlo ne može se aktivirati ako je mod slike podešen na igra .
Napredne Postavke	
Dinamički Kontrast	Omjer dinamičkog kontrasta možete podesiti na željenu vrijednost.
Smanjenje Šuma	Ako je emitirani signal slab i slika ima šumove, smanjite šum pomoću postavke Smanjenje Šuma .
Temperatura Boje	Postavljanje željene vrijednosti temperature boje. Dostupne opcije su Hladna, Normalna, Topla i Prilagođena .
Bijela Točka	Ako je opcija Temperature Boje podešena na prilagođeno tada će ova opcija biti dostupna. Povećajte "toplinu" ili "hladnoću" slike pritiskom na gumb lijevo ili desno.
Zumiranje Slike	Podešavanje željenog formata veličine slike.
Filmski Mod	Filmovi snimljeni s različitim brojem kadrova po sekundi u usporedbi s običnim televizijskim programima. Uključite ovu funkciju kada gledate filmove za jasni prikaz brzih scena.
Boja Tema	Boja tema može se mijenjati između -5 i 5.
Promjena Boje	Prilagođava željenu nijansu boje.
Hdmi Puni Raspon	Ova opcija bit će vidljiva prilikom gledanja iz HDMI izvora. Ovu funkciju možete koristiti za pojačavanje zatamnjenja slike.
Položaj Računala	Pojavljuje se samo kada je ulazni izvor podešen na VGA/PC.
Autopozicioniranje	Automatski optimizira prikaz. Pritisnite OK za optimizaciju.
H Položaj	Ova stavka sliku pomiče vodoravno udesno ili ulijevo na zaslonu.
V Položaj	Ova stavka pomiče sliku okomito prema gore ili dolje na zaslonu.
Dot Clock - Uklanjanje Okomitih Smetnji	Prilagođavanje uklanjanja okomitih crta (Dot Clock) ispravlja smetnje koje se javljaju kao okomite crte u prezentacijama s dosta crta kao što su radni listovi, odjelji ili tekst s malim slovima.
Faza	Ovisno o ulazu izvora (računalo itd.) na zaslonu možete vidjeti zamagljenu sliku ili sliku sa snijegom. Pomoću principa pokušaja i greške koristeći se fazom možete pokušati dobiti jasniju sliku.
Resetiranje	Resetira postavke slike na tvornički zadane vrijednosti (osim moda Igra).

Dok je aktivan VGA (PC) mod, pojedine stavke u izborniku **Slika** neće biti dostupne. Umjesto toga, postavke moda VGA dodat će se **Postavkama Slike** u računalnom modu.

Sadržaj Izbornika Zvuka	
Glasnoća	Prilagodite razinu glasnoće.
Ekvalizator	Odabir moda ekvalizatora. Prilagođene postavke mogu se podesiti samo u Korisničkom modu.
Balans Zvuka	Podešava emitiranje zvuka putem lijevog ili desnog zvučnika.
Slušalice	Podešava glasnoću u slušalicama. Molimo, prije uporabe slušalice provjerite je li glasnoća u slušalicama podešena na nižu razinu radi sprječavanja oštećenja sluha.
Mod Zvuka	Možete odabrati mod zvuka (ako to podržava kanal koji gledate).
AVL (Automatsko Ograničenje Glasnoće)	Podešava fiksnu razinu zvuka između programa.
Slušalice/Izlaz za Slušalice	Prilikom priključivanja vanjskog pojačala na vaš televizor pomoću ulaza za slušalice, ovu opciju možete podesiti kao Lineout . Ako ste na televizor priključili slušalice, ovu opciju podesite kao Slušalice . Molimo, prije uporabe slušalica podesite ovaj izbornik na Slušalice . Ako je podešena na Lineout , izlaz iz utičnice slušalica bit će podešen na maksimum što može izazvati oštećenje sluha.
Dinamički Bas	Aktiviranje ili deaktiviranje Dinamičkog Basa.
Surround Zvuk	Surround zvuk možete Uključiti ili Isključiti .
Vanjski digitalni Zvuk	Postavlja tip vanjskog digitalnog audio signala.

Podešavanje - Sadržaji Izbornika Postavki	
Uvjetovani Pristup	Kontrolira modul uvjetnog pristupa kada postoji.
Jezik	Možete podesiti razne jezike ovisno o televizijskoj kući koja emitira program ili državi.
Kontrola Pristupa	<p>Za izmjenu kontrole pristupa trebate unijeti ispravnu lozinku. U ovom izborniku možete jednostavno podesiti Zaključavanje Izbornika, Dobno Zaključavanje(možda nije dostupno, ovisno o odabiru države prilikom Prve Instalacije) Iblokadu za Djecu. Također, možete podesiti novi pin broj pomoću opcije Podesi PIN.</p> <p><i>Napomena: Zadani PIN može se podesiti na 0000 ili 1234. Ako ste definirali PIN (tražit će se od vas ovisno o odabranoj državi) tijekom prve instalacije tad koristite PIN koji ste definirali.</i></p>
Tajmeri	Podešava tajmer samoisključivanja na isključivanje televizora nakon protoka određenog vremena. Podešava tajmere za odabrane programe.
Datum/Vrijeme	Podešava datum i vrijeme.
Izvori	Omogućava ili onemogućava odabrane opcije izvora.
Pristupačnost	Prikazuje opcije pristupačnosti televizora.
Za Osobe Oštećena Sluha	Aktivacija svih posebnih funkcija emitiranih od strane televizijske kuće.
Audio Opis	Narativna snimka reproducirat će se za gledatelje koji su slijepi ili imaju problema s vidom. Pritisnite OK za prikaz svih dostupnih opcija izbornika Zvučni Opis . Ova funkcija je dostupna samo ako televizijske kuće koje emitiraju programe to podržavaju.
Dodatno	Prikazuje opcije drugih postavki televizora.
Trajanje Izbornika	Mijenja vrijeme trajanja zaslona izbornika.
Plava Pozadina	Uključuje ili isključuje sustav plave pozadine ako je signal slab ili ga nema.
Nadogradnja Softvera	Osigurava najnoviju verziju firmwarea na televizoru.
Verzija Aplikacije	Prikazuje trenutnu verziju softvera.
Podnaslov	Ova opcija koristi se za odabir koji će mod podnaslova biti vidljiv na zaslonu (DVB podnaslov / teletext podnaslov) kad su oba dostupna. Zadani je DVB podnaslov. Ova funkcija dostupna je samo ako je opcija države podešena na Norvešku.
Automatsko Isključivanje Televizora	Podesite željeno vrijeme kada će se televizor automatski prebaciti u mod pripravnosti kada se ne koristi.
Mod Prikazivanja u Trgovini	Ovaj mod odaberite za prikazivanje u trgovini. Kad je Mod Prikazivanja u Trgovini aktiviran, neke stavke televizijskog izbornika neće biti dostupne.
Mod Uključivanja	Ova funkcija podešava postavke moda uključivanja. Dostupne su opcije zadnje Odabrano i Pripravnost .
CEC	Pomoću ove postavke možete potpuno aktivirati ili deaktivirati CEC funkcionalnost. Za aktiviranje ili deaktiviranje funkcije pritisnite gumb lijevo ili desno.
Zvučnici	Za slušanje zvuka televizora putem spojenog kompatibilnog audio uređaja podesite ga Pojačalo . Za upravljanje glasnoćom audio uređaja koristite daljinski upravljač televizora.

Instalirajte i Ponovno podesite Sadržaj Izbornika

Automatsko Pretraživanje Kanala (Ponovno Podešavanje)	Prikazuje opcije automatskog podešavanja. Digitalna Zračna Antena: Pretražuje i pohranjuje zračne DVB stanice. Digitalna Kabela Antena: Pretražuje i sprema kabela DVB kanale. Analogna: Pretražuje i pohranjuje analogne stanice.
Ručno Pretraživanje Kanala	Ova funkcija može se koristiti za izravan unos kanala.
Pretraživanje Mrežnih Kanala	Pretražuje povezane kanala u sustavu emitiranih kanala. Digitalna Zračna Antena: Pretražuje televizijske kanale koji se emitiraju zrakom. Digitalna Kabela Antena: Pretražuje televizijske kanale koji se emitiraju posredstvom kabela mreže.
Analogno Fino Podešavanje	Ovu postavku možete koristiti za podešavanje analognih kanala. Ova funkcija nije dostupna ako su analogni kanali pohranjeni.
Postavke Instalacije	Prikazivanje izbornika postavki instalacije. Pretraživanje u Modu Pripravnosti (opcija) Dok je u modu pripravnosti televizor će pretražiti nove kanale ili kanale koji nedostaju. Prikazat će se svi novopronađeni kanali.
Briši Popis Servisa	Pomoću ove postavke izbrišite spremljene kanale. Ova postavka vidljiva je samo ako je opcija Država podešena na Dansku, Švedsku, Norvešku ili Finsku.
Odabir Aktivne Mreže	Ova postavka omogućuje vam odabir samo onih emitiranih kanala koji su u okviru odabrane televizijske kuće, a koji će se pojaviti na popisu kanala. Ova funkcija dostupna je samo ako je opcija države podešena na Norvešku.
Prva Instalacija	Brisanje svih pohranjenih kanala i postavki, vraćanje tvorničkih postavki televizora.

Općenito o rukovanju televizorom

Rukovanje Popisom Kanala

Televizor sortira sve spremjene postaje u **Popis Kanala**. Pomoću opcija **Popisa Kanala** možete uređivati popis kanala, postaviti favorite ili aktivne stanice koje će se pojaviti na popisu. Pritisnite gumb **OK/TV** za otvaranje **Popisa Kanala**. Kanale prikazane na popisu možete filtrirati pritiskom na **Plavi** gumb ili otvoriti izbornik **Uredi Popis Kanala** pritiskom na **Zeleni** gumb sa ciljem izvršavanja naprednih promjena na trenutnom popisu.

Upravljanje popisima favorita

Možete kreirati različite popise koji sadrže vaše omiljene kanale. Pristupite **Popisu Kanala** na glavnom izborniku ili pritisnite **Zeleni** kada se na zaslonu prikazuje **Popis Kanala** radi otvaranja izbornika **Uredi Popis Kanala**. Odaberite željeni kanal s popisa. Možete izvršiti višestruke odabire pritiskom na **Žuti** gumb. Zatim pritisnite gumb **OK** za otvaranje izbornika **Opcije Uređivanja Kanala** i odaberite opciju **Dodaj/Ukloni Favorite**. Ponovo pritisnite gumb **OK**. Opciju željenog popisa podesite na **Uključeno**. Odabrani kanal(i) dodat će se na popis. Za uklanjanje jednog ili više kanala s popisa favorita slijedite iste korake i podesite opciju željenog popisa na **Isključeno**.

Možete koristiti funkciju **Filtra** u izborniku **Uredi Popis Kanala** za trajno filtriranje kanala na **Popisu Kanala** u skladu s vašim preferencijama. Korištenjem opcije **Filtra** možete podesiti jedan od četiri popisa vaših favorita koji će se prikazati svaki put kada se otvori **Popis Kanala**. Funkcija filtriranja u izborniku **Popis Kanala** filtrirat će samo trenutno prikazani **Popis Kanala** za prikazivanje kanala i njegovo podešavanje. Ove promjene neće se zadržati kada sljedeći put otvorite **Popis Kanala**.

Konfiguriranje Postavki Kontrole Pristupa

Opcije izbornika **kontrole pristupa** mogu se koristiti za kako bise korisnicima zabranilo gledanje određenih programa, kanala ili uporaba izbornika. Ove postavke nalaze se u izborniku **Podešavanje>Kontrola Pristupa**.

Za prikaz opcija izbornika kontrole pristupa, treba upisati PIN broj. Nakon kodiranja ispravnog PIN broja, prikazat će se izbornik **Kontrole Pristupa**.

Zaključavanje Izbornika: Ova postavka aktivira ili deaktivira pristup svim izbornicima ili instalacijskim izbornicima televizora.

Dobno Zaključavanje: Ako je ova opcija podešena televizor dobiva informacije o dobnoj zaštiti od televizijske kuće, a ako je ta dobna zaštita onemogućena, onemogućuje pristup tom kanalu.

Napomena: Ako je opcija države kod **Prve Instalacije** podešena na Francusku, Italiju ili Austriju, vrijednost **Dobnog zaključavanja** bit će podešeno na 18 godina kao zadana vrijednost.

Blokada za Djecu: Ako se ova opcija podesi na **Uključeno** televizorom će se moći upravljati samo pomoću daljinskog upravljača. U tom slučaju gumbi na televizoru neće raditi.

Postavi PIN: Definira novi PIN broj.

Zadani CICAM PIN: Ova opcija pojavit će se zasivljena ako niti jedan CI modul nije umetnut u CI otvor televizora. Zadani PIN CI CAM-a možete promijeniti pomoću ove opcije.

Napomena: Zadani PIN može se podesiti na **0000** ili **1234**. Ako ste definirali PIN (potreban je ovisno o odabranoj državi) tijekom **Prve Instalacije** tad koristite PIN koji ste definirali.

Neke opcije možda neće biti dostupne ovisno o odabiru države prilikom **Prve Instalacije**.

Elektronički Programski Vodič (EPG)

Neki kanali šalju informacije o rasporedu emitiranja programa. Pritisnite gumb **Epg** za prikaz izbornika **Programskog Vodiča**.

Dostupna su 3 različita tipa prikaza rasporeda, **Vremenski raspored**, **Popis rasporeda** i **Trenutni/sljedeći raspored**. Za prebacivanje između njih slijedite upute na dnu zaslona.

Vremenski Raspored

Zum (Žuti gumb): Pritisnite **Žuti** gumb za prikaz događaja u dužem vremenskom intervalu.

Filtar (Plavi gumb): Prikazuje opcije filtriranja.

Pojedinosti događaja (Info gumb): Prikazuje detaljne informacije o odabranim programima.

Odabir žanra (gumb Podnaslova): Prikazivanje izbornika **Odabir Žanra**. Pomoću ove funkcije možete pretraživati bazu podataka programskog vodiča u skladu s odabranim žanrom. Pretražuju se informacije dostupne u programskom vodiču, a rezultati koji odgovaraju vašim kriterijima su označeni.

Idući/Prethodni dan (gumbi Program +/-): Prikazivanje programa prethodnog ili sljedećeg dana.

Opcije (OK gumb): Prikaz programskih opcija.

Pretraga (Tekstualni gumb): Prikazuje izbornik **Pretraživanje vodiča**.

Sada (gumb Zamjene): Prikazuje trenutni događaj na označenom kanalu.

Popis Rasporeda (*)

(*) Ova opcija prikaza na popisu će se pojaviti samo događaji označenog kanala.

Prethod. Vremenski Odsječak (Crveni gumb): Prikazuje programe prethodnog vremenskog odsječka.

Idući/Prethodni dan (gumbi Program +/-): Prikazivanje programa prethodnog ili sljedećeg dana.

Pojedinosti Događaja (Info gumb): Prikazuje detaljne informacije o odabranim programima.

Filtar (Tekstualni gumb): Prikazuje opcije filtriranja.

Idući Vremenski Odsječak (zeleni gumb): Prikaz programa u sljedećem vremenskom odsječku.

Opcije (OK gumb): Prikaz programskih opcija.

Sada/Sljedeće na Rasporedu

Kretanje (Navigacijski gumb): Pritisnite **Navigacijske Gumb** za kretanje kroz kanale i programe.

Opcije (OK gumb): Prikaz programskih opcija.

Pojednosti Događaja (Info gumb): Prikazuje detaljne informacije o odabranim programima.

Filter (Plavi gumb): Prikazuje opcije filtriranja.

Opcije programa

Koristite navigacijske gumbе za označavanje programa te pritisnite gumb **OK** za prikaz izbornika **Opcije Događaja**. Dostupne su sljedeće opcije.

Odabir kanala: Pomoću ove opcije možete prebaciti na odabrani kanal.

Tajmer za događaj / Brisanje Tajmera za Događaj: Kad ste u EPG izborniku odabrali program, pritisnite gumb **OK**. Odaberite opciju **Podesi Tajmer ili Događaj** i pritisnite gumb **OK**. Možete podesiti tajmer za buduće programe. Za poništenje već podešenog tajmera, označite program i pritisnite gumb **OK**. Zatim odaberite opciju **Brisanje Tajmera ili Događaja**. Tajmer će se otkazati.

Napomene: Ne možete se prebaciti na drugi kanal ili izvor dok je aktivan tajmer na trenutnom kanalu.

Nije moguće podesiti tajmer za dva ili više pojedinačna događaja u istom vremenskom intervalu.

Teletekst Usluge

Za ulaz pritisnite gumb **Text**. Ponovno pritisnite i aktivirajte miks mod, koji vam omogućuje istovremeni prikaz teletekst stranice i emitirani televizijski program. Za izlaz pritisnite još jednom. Ako je dostupno dijelovi stranice teleteksta označeni su bojama što znači da se mogu odabrati tipkama u boji. Pratite upute prikazane na zaslonu.

Digitalni Teletekst

Za prikaz digitalnih teletekst informacija pritisnite gumb **Text**. Koristite gumbе u boji, gumbе pokazivača te gumb **OK**. Način rada razlikuje se ovisno o sadržaju digitalnog teleteksta. Pratite upute prikazane na zaslonu digitalnog teleteksta. Kada se pritisne gumb **Text**, televizor se vraća na normalan način emitiranja.

Nadogradnja Softvera

Vaš televizor ima mogućnost automatski pronaći i ažurirati firmware putem emitiranoг signala.

Pretraživanje nadogradnji softvera preko korisničkog sučelja

Na glavnom izborniku odaberite **Podešavanje** i pritisnite gumb **OK**. Prikazat će se **Izbornik Podešavanja**. Zatim odaberite opciju **Dodatno** i pritisnite gumb **OK**. Pomaknite se na **Nadogradnju Softvera** i pritisnite gumb **OK**. U izborniku **Opcije Nadogradnje** odaberite **Pretraži Nadogradnje** i pritisnite gumb **OK** za provjeru postoje li nove nadogradnje softvera.

Ako se pronađe nova nadogradnja, počinje njezino preuzimanje. Kada je preuzimanje završeno potvrdno odgovorite na pitanje o ponovnom pokretanju sustava televizora pritiskom na gumb **OK** za nastavak postupka ponovnog pokretanja sustava.

Pretraživanje u 3 sata ujutro i nadogradnja

Televizor će tražiti nove nadogradnje u 3:00 sata, ako je opcija **Automatsko Pretraživanje** u izborniku **Opcije Nadogradnje** podešena na **Aktivirano** i ako je televizor priključen na zračnu antenu. Ako je novi softver pronađen i uspješno preuzet instalirat će se prilikom sljedećeg uključivanja televizora.

Napomena: Ne isključite strujni kabel dok led svjetlo treperi tijekom postupka ponovnog pokretanja sustava. Ako se televizor ne uključi nakon nadogradnje isključite televizor na dvije sekunde te ga ponovo uključite.

Uklanjanje Uzroka Nepravilnog Rada i Savjeti

Televizor se ne Uključuje

Provjerite je li utikač strujnog kabela na siguran način uključen u zidnu utičnicu. Provjerite jesu li baterije istrošene. Pritisnite gumb uključivanje/isključivanje na televizoru.

Loša Slika

- Provjerite je li odabran ispravan TV sustav?
- Slab signal može izazvati iskrivljenu sliku. Provjerite antenski priključak.
- Ako ste ručno vršili fino podešavanje, provjerite jeste li unijeli ispravnu frekvenciju kanala.
- Na kvalitetu slike može utjecati istovremeno spajanje dva uređaja na televizor. U tom slučaju, odspojite jedan od uređaja.

Nema Slike

- To znači kako televizor ne prima signal. Provjerite je li odabran pravilan ulazni izvor.
- Je li antena ispravno spojena?
- Je li antenski kabel možda oštećen?
- Jesu li korišteni prikladni utikači za spajanje antene?
- Ako niste sigurni, obratite se prodavaču.

Nema Zvuka

- Provjerite je li zvuk televizora prigušen. Za provjeru pritisnite gumb **Prigušeno** ili pojačajte glasnoću.
- Zvuk može dolaziti samo iz jednog zvučnika. Provjerite postavke balansa zvuka u izborniku **Zvuka**.

Daljinski Upravljač - ne Radi

- Baterije su se možda istrošile. Zamijenite baterije.

Ulazni izvori - ne Mogu se Odabrati

- Ako ne možete odabrati izvor ulaza, možda nije spojen nijedan uređaj. Ako ne;
- Provjerite AV kabele i priključke ako pokušavate prebaciti ulazni izvor namijenjen spojenom uređaju.

PC ulaz - Tipični Modovi Prikaza

U sljedećoj tablici prikazani su neki od tipičnih modova video zaslona. Vaš televizor možda neće podržavati sve rezolucije.

Kazalo	Rezolucija	Frekvencija
1	640x350	85Hz
2	640x400	70Hz
3	640x480	60Hz
4	640x480	66Hz
5	640x480	72Hz
6	640x480	75Hz
7	640x480	85Hz
8	800x600	56Hz
9	800x600	60Hz
10	800x600	70Hz
11	800x600	72Hz
12	800x600	75Hz
13	800x600	85Hz
14	832x624	75Hz
15	1024x768	60Hz
16	1024x768	66Hz
17	1024x768	70Hz
18	1024x768	72Hz
19	1024x768	75Hz
20	1024x768	85Hz
21	1152x864	60Hz
22	1152x864	70Hz
23	1152x864	75Hz
24	1152x864	85Hz
25	1152x870	75Hz
26	1280x768	60Hz
27	1360x768	60Hz
28	1280x768	75Hz
29	1280x768	85Hz
30	1280x960	60Hz
31	1280x960	75Hz
32	1280x960	85Hz
33	1280x1024	60Hz
34	1280x1024	75Hz
35	1280x1024	85Hz
36	1400x1050	60Hz
37	1400x1050	75Hz
38	1400x1050	85Hz
39	1440x900	60Hz
40	1440x900	75Hz
41	1600x1200	60Hz
42	1680x1050	60Hz
43	1920x1080	60Hz
44	1920x1200	60Hz

Kompatibilnost AV i HDMI Signala

Izvor	Podržani Signali	Dostupno	
IZLAZ (SCART)	PAL	O	
	SECAM	O	
	NTSC4.43	O	
	NTSC3.58	O	
Bočni AV	RGB 50/60		
	PAL	O	
	SECAM	O	
	NTSC4.43	O	
	NTSC3.58		
	S-VIDEO 50Hz (PAL)		
	S-VIDEO 60Hz (NTSC)		
YPbPr	480i, 480p	60Hz	O
	576i, 576p	50Hz	O
	720p	50Hz,60Hz	O
	1080i	50Hz,60Hz	O
HDMI	480i, 480p	60Hz	O
	576i, 576p	50Hz	O
	720p	50Hz,60Hz	O
	1080i	50Hz,60Hz	O
	1080p	24Hz, 25Hz, 30Hz, 50Hz, 60Hz	O

(X: Nije Dostupno, O: Dostupno)

U nekim slučajevima signal na televizoru neće se moći ispravno prikazati. Problem je možda u nepodudarnosti sa standardima kod opreme izvora signala (DVD, digitalni prijemnik za kabelsku televiziju –STB, itd.) Ako imate takvih problema, molimo kontaktirajte vašeg prodavača i proizvođača opreme izvora signala.

Formati Datoteka Koje Podržava USB Mod

Medij	Ekstenzija	Format	Napomene	
Video	.dat, .mpg, .mpeg	Mpeg1-2	1080P@30fps, 50Mbit/sek	
	.ts, .trp, .tp, .m2ts	MPEG2, H.264, VC1, AVS, MVC	H.264:1080Px2@25fps, 1080P@50fps MVC:1080P@ 24fps Ostali: 1080P@30fps - 50Mbit/sek	
	.vob	MPEG2	1080P@30fps 50Mbit/sek	
	.mkv	MPEG1-2-4, H.264	H.264:1080Px2@25fps, 1080P@ 50fps, 1080P@30fps, 50Mbit/sek	
	.mp4, .mov	MPEG4, XviD, H.264	H.264:1080Px2@25fps, 1080P@ 50fps, 1080P@30fps, 50Mbit/sek	
	.avi	MPEG2-4, Xvid, H.264	H.264:1080Px2@25fps, 1080P@ 50fps, 1080P@30fps, 50Mbit/sek	
	.fla, .flv	H.264, Sorenson H.263	H.264:1080Px2@25fps, 1080P@50fps, 1080P@30fps, 40Mbit/sek	
	.3gp	MPEG4, H.264	1920x1080@30P 20Mbit/sek	
	.asf, .wmv	VC1	1080P@30fps, 50Mbit/sek	
Audio	.mp3	MPEG1/2 sloj 1/2/3 (MP3)	Sloj1: 32Kbps ~ 448Kbps (Brzina prijenosa podataka) / 16KHz ~ 48KHz (Brzina uzorkovanja) Sloj2: 8Kbps ~ 384Kbps (Brzina prijenosa podataka) / 16KHz ~ 48KHz (Brzina uzorkovanja) Sloj3: 8Kbps ~ 320Kbps (Brzina prijenosa podataka) / 16KHz ~ 48KHz (Brzina uzorkovanja)	
	.wav	LPCM		
	.WMA/ASF	WMA, WMA Pro	WMA: 128bps ~ 320Kbps (Brzina prijenosa podataka) / 8KHz ~ 48KHz (Brzina uzorkovanja) WMA Pro: < 768kbps (Brzina prijenosa podataka) / ~ 96KHz (Brzina uzorkovanja)	
	.m4a/ .aac	AAC, HEAAC	Free Format (Brzina prijenosa podataka) / 8KHz ~ 48KHz (Brzina uzorkovanja)	
	.pcm	PCM	8Kbps ~ 320Kbps (Brzina prijenosa podataka) / 16KHz ~ 48KHz (Brzina uzorkovanja)	
	(radi samo za datoteke videozapisa)	AC3	EAC3	32Kbps ~ 640Kbps (Brzina prijenosa podataka) / 32KHz, 44.1KHz, 48KHz (Brzina uzorkovanja)
			LPCM	64Kbps ~ 1.5Mbps (Brzina prijenosa podataka) / 8KHz ~ 48KHz (Brzina uzorkovanja)
			IMA-ADPCM/ MS-ADPCM	384Kbps (Brzina prijenosa podataka) / 8KHz ~ 48KHz (Brzina uzorkovanja)
G711 A/mu-law			64~128Kbps (Brzina prijenosa podataka) / 8KHz (Brzina uzorkovanja)	
Slika	.jpeg, .jpg	Osnovno	Rezolucija(ŠxV): 15360x8640, 4147200 bajtova	
		Progresivno	Rezolucija(ŠxV): 1024x768, 6291456 bajtova	
	.png	neisprepleteno	Rezolucija(ŠxV): 9600x6400, 3840000 bajtova	
		isprepleteno	Rezolucija(ŠxV): 1200x800, 3840000 bajtova	
.bmp		Rezolucija(ŠxV): 9600x6400, 3840000 bajtova		
Podnaslov	.sub	-	Sub1, Sub2, Sub3	
	.srt	-		

Podržane DVI Rezolucije

Prilikom spajanja uređaja na konektore televizora pomoću DVI na HDMI kabele (nisu obuhvaćeni isporukom), možete uzeti u obzir sljedeće informacije o rezoluciji.

	56Hz	60Hz	66Hz	70Hz	72Hz	75Hz
640x400				<input checked="" type="checkbox"/>		
640x480		<input checked="" type="checkbox"/>	<input checked="" type="checkbox"/>		<input checked="" type="checkbox"/>	<input checked="" type="checkbox"/>
800x600	<input checked="" type="checkbox"/>	<input checked="" type="checkbox"/>		<input checked="" type="checkbox"/>	<input checked="" type="checkbox"/>	<input checked="" type="checkbox"/>
832x624						<input checked="" type="checkbox"/>
1024x768		<input checked="" type="checkbox"/>	<input checked="" type="checkbox"/>	<input checked="" type="checkbox"/>	<input checked="" type="checkbox"/>	<input checked="" type="checkbox"/>
1152x864		<input checked="" type="checkbox"/>		<input checked="" type="checkbox"/>		<input checked="" type="checkbox"/>
1152x870						<input checked="" type="checkbox"/>
1280x768		<input checked="" type="checkbox"/>				<input checked="" type="checkbox"/>
1360x768		<input checked="" type="checkbox"/>				
1280x960		<input checked="" type="checkbox"/>				<input checked="" type="checkbox"/>
1280x1024		<input checked="" type="checkbox"/>				<input checked="" type="checkbox"/>
1400x1050		<input checked="" type="checkbox"/>				<input checked="" type="checkbox"/>
1440x900		<input checked="" type="checkbox"/>				<input checked="" type="checkbox"/>
1600x1200		<input checked="" type="checkbox"/>				
1680x1050		<input checked="" type="checkbox"/>				
1920x1080		<input checked="" type="checkbox"/>				
1920x1200		<input checked="" type="checkbox"/>				

Obsah

Bezpečnostní Informace.....	23
Údržba	24
Zobrazovací Panel, Skříňka, Podstavec.....	24
Elektrická Zástrčka	24
Montáž / Demontáž Podstavce.....	24
Při Použití Držáku pro Zavěšení na Zed'	25
Environmentální Informace.....	25
Vlastnosti	25
Zahnuté Příslušenství.....	25
Oznámení o Režimu Pohotovosti	26
Kontrolní Tlačítka a Obsluha	26
Vložení Baterií do Dálkového Ovladače	26
Připojení Napájení	26
Připojení Antény	26
Oznámení	27
Technické údaje.....	27
Dálkové Ovládání	28
Připojení	29
Zapínání/vypínání.....	30
První Instalace.....	30
Media Playback přes USB vstup	30
Menu Prohlížeč Médíí	31
CEC a CEC RC Průchod.....	31
Obsah Menu Televizoru	32
Obsluha Televizoru	36
Ovládání seznamu kanálů	36
Konfigurace Rodičovského Nastavení.....	36
Elektronický Programový Průvodce (EPG).....	36
Teletextové Služby.....	37
Aktualizace Softwaru	37
Řešení Problémů a Tipy	37
Typické zobrazovací režimy PC vstupu.....	38
Kompatibilita AV a HDMI	38
Podporované Formáty Souboru pro USB Režim..	39
Podporované DVI Rozlišení	40

Bezpečnostní Informace



VAROVÁNÍ

NEBEZPEČÍ ÚRAZU
ELEKTRINOU
NEOTEVÍREJTE



VAROVÁNÍ: PRO SNÍŽENÍ RIZIKA ÚRAZU ELEKTRINOU NEODSTRAŇUJTE KRYT (NEBO ZADNÍ ČÁST). UVNITŘ NEJSOU ŽÁDNÉ SOUČÁSTKY OPRAVITELNÉ UŽIVATELEM. PRO OPRAVU KONTAKTUJTE KVALIFIKOVANÝ SERVIS.

Nepoužívejte televizor v extrémních podmínkách prostředí, protože by mohlo dojít k poškození televizoru.



Za extrémního počasí (bouře, blesky) a dlouhé období nečinnosti (odjezdu na dovolenou) odpojte televizor od elektrické sítě. Síťová zástrčka slouží k odpojení TV ze sítě, a proto musí zůstat snadno přístupná.



Tato značka je přítomna všude tam, kde jsou v doprovodné literatuře pro zařízení velmi důležité informace týkající se provozu a údržby.

Poznámka: Pro obsluhu příslušných funkcí následujte pokyny na obrazovce.



DŮLEŽITÉ - Před zahájením instalace a používáním si prosím pečlivě přečtěte návod k použití

VAROVÁNÍ: Tento přístroj není určen pro použití osobami (včetně dětí) se sníženými fyzickými, smyslovými či duševními schopnostmi nebo osobami bez zkušeností a znalostí použití kromě těch, nad kterými je dohlíženo nebo kteří jsou naváděni osobou zodpovědnou za jejich bezpečnost.

- Po všech stranách přístroje nechte nejméně 10 cm volného prostoru pro ventilaci.
- Neblokujte** větrací otvory.
- Nepokládejte** televizor na nakloněné nebo vratké povrchy, televizor může přepadnout.
- Používejte toto zařízení v běžných klimatických podmínkách.
- Síťový kabel by měl být snadno přístupný. **Nepokládejte** na síťový kabel nábytek, televizor nebo jiné věci. Poškozený síťový kabel může způsobit požár, nebo elektrický šok. Kabel odpojte vytáhnutím za zástrčku, **nikoli** zatažením za kabel. Nikdy nesahejte na síťový kabel mokřýma rukama, může to způsobit zkrat nebo elektrický šok. Nikdy kabel neuzlujete nebo nevažte s jinými kabely. Pokud je kabel poškozený, musí být vyměněn. Toto musí být provedeno kvalifikovanou osobou.

• **Nepoužívejte** tento televizor ve vlhkém nebo mokřém prostředí. Nevystavujte televizor jakékoli kapalině. V případě, že se skříň dostane do kontaktu s jakoukoliv kapalinou, televizor ihned odpojte a předtím, než jej začnete opět používat, nechte jej zkontrolovat odborníkem.

• **Nevystavujte** televizor přímému slunečnímu záření, otevřenému ohni nebo jej neumísťujte v blízkosti intenzivních zdrojů tepla jako jsou elektrické ohříváče.

• Nadměrná hladina zvuku ze sluchátek může způsobit ztrátu sluchu.

• Ujistěte se, že žádné zdroje otevřeného ohně, jako třeba zapálené svíčky, neležejí na povrchu televizoru.

• Pokud chcete připevnit zařízení na stěnu, pro zabránění úrazu je nutno opatrně následovat montážní pokyny (pokud je tato možnost k dispozici).

• Někdy se může stát, že se na obrazovce objeví několik stálých pixelů v modré, zelené nebo červené barvě. Toto neovlivní výkon vašeho výrobku. Dbejte na to, abyste nepoškrábali obrazovku nehtem nebo jiným tvrdým předmětem.

• Před čištěním odpojte přístroj z elektrické zásuvky ve zdi. Používejte měkký, suchý hadřík.

Varování	Nebezpečí vážného poranění či smrti
Nebezpečí zranění elektrickým proudem	Nebezpečí poranění vysokým napětím
Upozornění	Nebezpečí zranění nebo poškození majetku
Důležité	Provozujte systém správně
Upozornění	Další poznámky

Údržba

Nejprve odstraňte zástrčku ze zásuvky.

Zobrazovací Panel, Skříňka, Podstavec

Pravidelná péče:

Pro odstranění nečistot a otisků prstů jemně otřete povrch zobrazovacího panelu, skříňky nebo podstavce pomocí měkkého hadříku.

Pro zaschlé nečistoty:

1. Nejprve očistěte prach z povrchu.
2. Namočte měkký hadřík do čisté vody nebo vody zředěné neutrálním saponátem (1 díl saponátu na 100 dílů vody).
3. Hadřík řádně vyždímejte. (Nenechte kapalinu zatéct dovnitř televizoru, jelikož to může vést ke jeho poruše.)
4. Pečlivě ho navlhčete a setřete odolné nečistoty.
5. Nakonec z něj otřete veškerou vlhkost.

Výstraha

Nepoužívejte tvrdé utěrky nebo hubky s příliš tvrdým povrchem, protože mohou způsobit poškrábání povrchu.

- Dávejte pozor, aby se na povrch nedostaly repelenty, rozpouštědla, ředidla nebo jiné těkavé látky. Mohou snížit kvalitu povrchu nebo způsobit odlupování barvy.
- Povrch zobrazovacího panelu je speciálně upraven a může se snadno poškodit. Dávejte pozor, abyste neponičili ani nepoškrábali displej nehty neponičili ani nepoškrábali displej nehty nebo jinými tvrdými předměty.
- Nedopusťte, aby se skříňka a podstavec, dostal do kontaktu s gumou nebo PVC po delší dobu. Mohou snížit kvalitu povrchu.

Elektrická Zástrčka

Pravidelně otřete síťovou zástrčku suchým hadříkem.

Vlhkost a prach mohou způsobit požár nebo úraz elektrickým proudem.

Montáž / Demontáž Podstavce

Přípravy

Vyjměte podstavec a televizor z balení a položte stojan na pracovní stůl nebo jinou rovnou plochu.

- Použijte plochý a pevný stůl větší než je televizor.
- Neberte televizor za obrazovku.
- Dávejte pozor, abyste televizor nepoškrábali nebo nerozbili.

Montáž podstavce

1. Stojan(y) umístěte na schéma montáže stojanu(ů) na zadní straně televizoru.

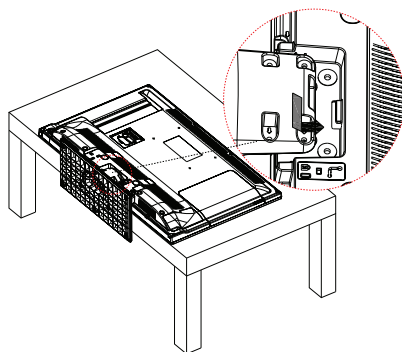

2. Vložte dodané šrouby (M4 x 12) a jemně je dotáhněte, dokud stojan není pořádně připevněn.

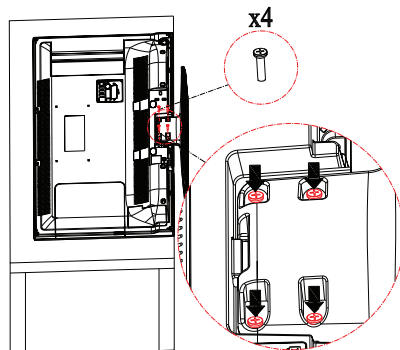

Odstranění podstavce z televizoru

Ujistěte se, že při použití závěsu na stěnu nebo při opětovném balení televizoru demontujete podstavec následujícím způsobem.

- Položte televizor na pracovní stůl obrazovkou dolů na čistý, měkký hadr. Nechte stojan(y), přečnít přes okraj povrchu.
- Odšroubujte šrouby upevňující stojan(y).
- Demontujte stojan(y).

Při Použití Držáku pro Zavěšení na Zed'

Pro nákup doporučeného držáku pro zavěšení na zeď se prosím obraťte na svého místního prodejce Panasonic.

Otvory pro montáž držáku pro zavěšení na stěnu;

Zadní strana televizoru

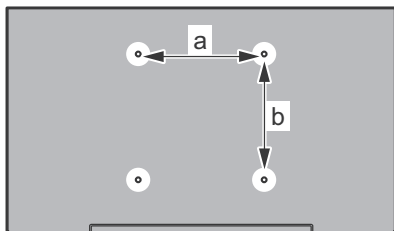

a (mm)	200
b (mm)	100

Pohled ze strany

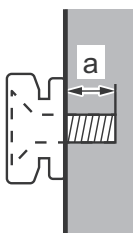

Hloubka šrou- bu (a)	min. (mm)	5
	max. (mm)	7
Průměr	M4	

Poznámka: Šrouby pro upevnění televizoru na zavěšení na stěnový držák nejsou součástí dodávky s televizorem.

Environmentální Informace

Tento TV přijímač byl navržen, aby byl šetrný k životnímu prostředí. Pro snížení spotřeby energie postupujte podle následujících kroků:

Pokud nastavíte **Úsporu Energie** na **Minimální**, **Střední**, **Maximální** nebo **Automatickou**, televizor v souladu s tím sníží spotřebu energie. Chcete-li nastavit **Podsvícení** na pevnou hodnotu, nastavte ji jako **Vlastní** a nastavte **Podsvícení** (umístěné pod nastavením **Úspory Energie**) manuálně pomocí levého nebo pravého tlačítka na dálkovém ovladači. Pro vypnutí tohoto nastavení nastavte jako **Vypnuto**.

Poznámka: Dostupné možnosti **Úspory energie** se mohou lišit v závislosti na zvoleném **Režimu** v menu **Obraz**.

Nastavení **Úspory energie** můžete najít v menu **Obraz**. Některá nastavení obrazu není možné změnit.

Při stisknutí Pravého tlačítka, současně s volbou **Auto** nebo levým tlačítkem, při zvolené možnosti **Vlastní**, se na obrazovce zobrazí zpráva "**Obrazovka se vypne do 15 sekund.**". Zvolte **Pokračovat** a stiskněte **OK** pro okamžité vypnutí obrazovky. Pokud nestisknete žádné tlačítko, displej se vypne za 15 sekund. Pro opětovné zapnutí obrazu stiskněte libovolné tlačítko na dálkovém ovladači nebo na TV. Úroveň jasu přejde až na velmi nízkou úroveň, takže se okamžitě zobrazí levo menu. Pro změnu Úspory energie stiskněte tlačítko vlevo nebo vpravo.

Poznámka: Možnost **Vypnutí obrazovky** není k dispozici, pokud je nastaven režim **Hry**.

Když se televizor nepoužívá, vypněte jej nebo jej odpojte ze sítě. Tím se také sníží spotřeba energie.

Vlastnosti

- Dálkově ovládaný barevný televizor.
- Plně integrovaný digitální/kabelový TV (DVB-T/C).
- HDMI vstup pro připojení dalších zařízení s HDMI zdířkami.
- USB vstup.
- OSD menu systém.
- Dvě SCART zdířky pro externí zařízení (jako video, video hry, audio set, atd.)
- Stereo zvukový systém.
- Teletext.
- Připojení pro sluchátka.
- Automatický programovací systém.
- Ruční ladění.
- Automatické vypnutí po uplynutí osmi hodin.
- Časovač vypnutí.
- Dětská pojistka.
- Automatické ztlumení zvuku, když není přenos.
- Přehrávání NTSC.
- AVL (Automatické Omezování Hlasitosti).
- PLL (Hledání frekvence).
- PC vstup.
- Režim pro hry (volitelný).
- Funkce vypnutí obrazu.

Zahrnuté Příslušenství

- Dálkové Ovládání
- Baterie: 2 x AAA
- Návod k Obsluze
- Odnímatelný Stojan
- Šrouby pro Montáž Stojanu (M4 x 12)

Oznámení o Režimu Pohotovosti

Pokud televizoru nepřijímá žádný signál (např. od antény nebo HDMI zdroje) po dobu 5 minut, přepne se do pohotovostního režimu. Po opětovném zapnutí televizoru se zobrazí následující zpráva: **“Televizor se automaticky přepne do pohotovostního režimu, protože po delší dobu nepřijímal žádný signál.”** Pro pokračování stiskněte **OK**.

Pokud je televizor zapnutý a není provozován, za chvíli se přepne do pohotovostního režimu. Po opětovném zapnutí televizoru se zobrazí následující zpráva: **“Televizor se automaticky přepne do pohotovostního režimu, protože po delší dobu nebyla vykonána žádná operace.”** Pro pokračování stiskněte **OK**.

Kontrolní Tlačítka a Obsluha

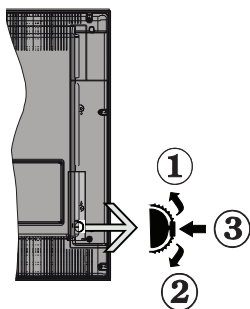

1. Směr nahoru
2. Směr dolů
3. Volba hlasitosti/informací/seznamu zdrojů a Vypínač-On spínač

Kontrolní přepínač vám umožní ovládat hlasitost/programy/zdroje a funkce pohotovostního režimu na TV.

Pro změnu hlasitosti: Stisknutím tlačítka směrem nahoru zvýšíte hlasitost. Stisknutím tlačítka směrem dolů snížíte hlasitost.

Ke změně kanálů: Stiskněte prostřední tlačítko a na obrazovce se zobrazí informační tabulka o kanále. Mezi uloženými programy se pohybujete stisknutím tlačítek nahoru a dolů.

Pro změnu zdroje: Stiskněte prostřední tlačítko dvakrát (podruhé celkem) a zobrazí se informace o kanále. Mezi uloženými programy se pohybujete stisknutím tlačítek nahoru a dolů.

Vypínání televizoru: Stiskněte prostřední tlačítko a na pár vteřin ho podržte, televizor se tak přepne do pohotovostního režimu.

Poznámky:

- Pokud vypnete televizor, tento okruh se spustí znovu, počínaje nastavením hlasitosti.
- Hlavní menu OSD nelze zobrazit pomocí ovládacích tlačítek.

Ovládání Dálkovým Ovladačem

Stiskněte tlačítko **Menu** na dálkovém ovladači pro zobrazení obrazovky hlavního menu. Použitím směrových tlačítek vyberte nabídkovou kartu a potvrďte stisknutím tlačítka **OK**. Pro volbu nebo nastavení položky znovu použijte směrová tlačítka. Stiskněte tlačítko **Return/Back** nebo **Menu** pro ukončení menu obrazovky.

Výběr Vstupu

Jestliže jste zapojili všechna externí zařízení k vašemu televizoru, můžete přepínat k různým zdrojům vstupů. Stiskněte tlačítko **Source** na dálkovém ovladači pro přímou volbu zdroje.

Změna Kanálů a Hlasitosti

S použitím tlačítek **Hlasitost +/-** a **Program +/-** na dálkovém ovladači můžete změnit kanál a nastavit hlasitost.

Vložení Baterií do Dálkového Ovladače

Nejprve odstraňte šroub, který zajišťuje kryt prostoru pro baterie na zadní straně dálkového ovládání. Opatrně zvedněte kryt. Vložte dvě baterie velikosti **AAA**. Ujistěte se, že (+) a (-) označení souhlasí (dbejte na správnou polaritu). Nasaďte zpět kryt. Pak znovu zašroubujte kryt.

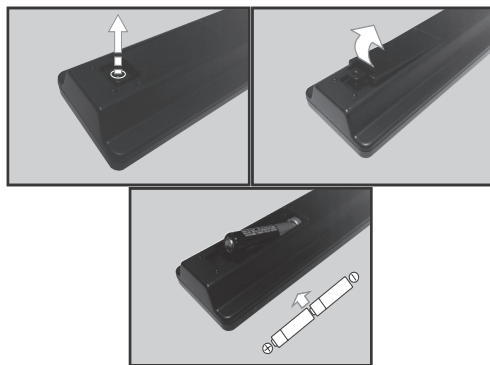

Připojení Napájení

DŮLEŽITÉ: Televizor je určen k použití s napětím **220 - 240V AC při 50 Hz**. Po vybalení nechte, aby televizor dosáhl pokojové teploty, než přístroj připojíte do sítě. Zapojte napájecí kabel do výstupu zásuvky.

Připojení Antény

Připojte zástrčku antény nebo kabelové televize do konektoru **ANTÉNNÍ VSTUP (ANT)** na zadní straně televizoru.



Oznámení

OZNÁMENÍ O OCHRANNÉ ZNÁMCE

HDMI, High-Definition Multimedia Interface a HDMI logo jsou registrovanými obchodními známkami HDMI Licensing LLC ve Spojených státech a jiných zemích.



Vyrobeno v licenci Dolby Laboratories. Dolby a symbol dvojitého D jsou pod ochrannou známkou Dolby Laboratories.



Likvidace starého zařízení a baterií pouze pro Evropskou unii a země s recyklační systémem



Tyto symboly na výrobcích, na obalu a/nebo v průvodní dokumentaci znamenají, že použité elektrické a elektronické výrobky a baterie nesmějí přijít do běžného komunálního odpadu.

Ke správné likvidaci, obnově a recyklaci starých výrobků a baterií, je prosím vezměte na příslušná sběrná místa v souladu s právními předpisy vaší země.

Jejich správnou likvidací pomůžete šetřit cenné zdroje a zabráníte možným negativním vlivům na lidské zdraví a životní prostředí.

Pro více informací o sběru a recyklaci, obraťte se na vaši místní samosprávu.

Za nesprávnou likvidaci tohoto odpadu lze obdržet pokutu v závislosti na státní legislativě.

Poznámka k symbolu baterie (symbol na spodní straně):



Tento symbol může být použit v kombinaci s chemickým symbolem. V tom případě je v souladu s požadavky, které jsou předepsány pro danou chemickou látku.



Autorizovaný zástupce:

Panasonic Testing Centre

Panasonic Marketing Europe GmbH

Winsbergring 15, 22525 Hamburg, Germany

Web Site: <http://www.panasonic.com>

Technické údaje

Televizní Vysílání	PAL BG/DK/II' SECAM BG/DK
Příjem Kanálů	VHF (BAND I/III) - UHF (BAND U) - HYPERBAND
Digitální Příjem	Plně integrovaná digitální terestriální-kablová TV (DVB-T-C)
Počet Přednastavených Kanálů	1.000
Indikátor Kanálu	Zobrazování na displeji
Vstup RF Antény	75 Ohm (nevyvážené)
Provozní Napětí	220-240V AC, 50Hz.
Audio	A2 Stereo+Nicam Stereo
Sluchátka	3.5mm mini stereo jack
Zvukový Výkon (WRMS.) (10% THD)	2 x 6 W
Spotřeba (W)	65 W
Hmotnost (Kg)	6 Kg
Rozměry TV HxŠxV (s podstavcem) (mm)	185 x 735 x 478
Rozměry TV HxŠxV (bez podstavce) (mm)	77/97 x 735 x 438
Obrazovka	16/9 32"
Provozní teplota a vlhkost vzduchu	0°C až 40°C, max. vlhkost vzduchu 85%

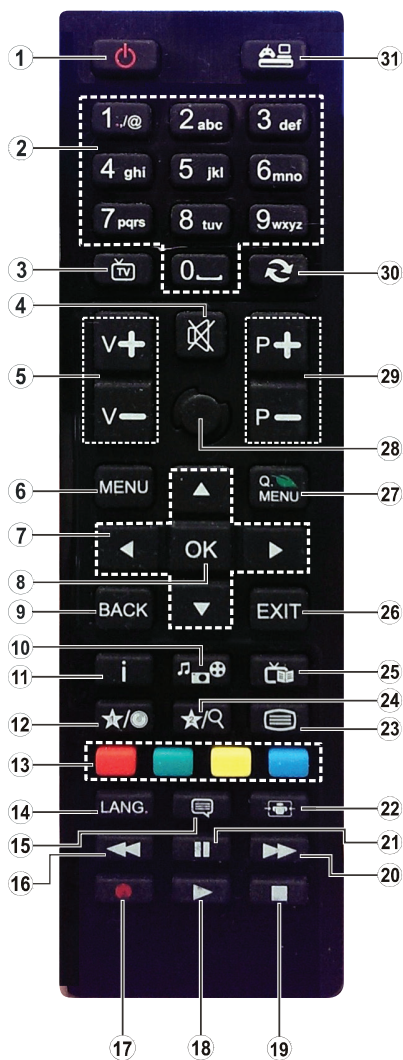













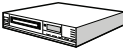







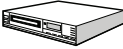



(*) MOJE TLAČÍTKO 1

Toto tlačítko může mít výchozí funkce v závislosti na modelu. Nicméně speciální funkce tohoto tlačítka můžete nastavit podržením tlačítka po dobu pěti sekund na požadovaný zdroj nebo kanál. Na obrazovce se zobrazí potvrzující zpráva. Ted je MOJE TLAČÍTKO 1 přiřazené k vybrané funkci.

Pokud znovu provedíte **První instalaci**, MOJE TLAČÍTKO 1 se navrátí zpět do původní funkce.

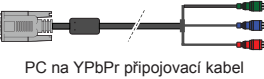
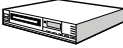
1. **Pohotovostní režim:** Zapnutí / vypnutí televizoru
2. **Číselná tlačítka:** Přepne kanál, zadá číslo nebo písmeno v textovém poli na obrazovce.
3. **TV:** Zobrazí seznam kanálů / Přepne na TV zdroj
4. **Ztlumit:** Úplně vypne zvuk televizoru
5. **Hlasitost +/-**
6. **Menu:** Zobrazí menu televizoru
7. **Navigační tlačítka:** Umožňují pohyb v menu, obsahu, atd. a při stisknutí Pravého nebo Levého tlačítka v režimu TXT zobrazí podstránky
8. **OK:** Potvrzuje uživatelské volby, podrží stránky (v TXT režimu), zobrazí Seznam kanálů (DTV režim)
9. **Zpět / Návrat:** Vrátil se na předchozí obrazovku, otevírá indexování stránky (v režimu TXT)
10. **Prohlížeč médií:** Otevírá obrazovku mediálního prohlížeče
11. **Info:** Zobrazuje informace o obsahu na obrazovce, zobrazuje skryté informace (odhalit - v režimu TXT)
12. **Moje tlačítko 1(*)**
13. **Barevná tlačítka:** Pro funkce barevných tlačítek postupujte podle pokynů na obrazovce
14. **Jazyk:** Přepíná mezi režimy zvuku (analogová televize), zobrazuje nebo mění jazyk zvuku / titulků (digitální TV, pokud je k dispozici)
15. **Titulky:** Slouží k zapnutí a vypnutí titulků (pokud jsou k dispozici)
16. **Rychlé přetáčení:** Přesune obraz dozadu v médiích, jako jsou filmy
17. Žádné funkce
18. **Přehrát:** Spouští přehrávání zvoleného média
19. **Zastavit:** Zastaví přehrávané média
20. **Rychle dopředu:** Přesune obraz dopředu v médiích, jako jsou filmy
21. **Pauza:** Pozastavuje přehrávání média
22. **Obrazovka:** Mění poměr stran obrazovky
23. **Text:** Zobrazí teletext (pokud je k dispozici), stiskněte znovu pro zobrazení teletextu přes normální vysílací obraz (mix)
24. Bez funkce
25. **EPG (Elektronický programový průvodce):** Zobrazí elektronického programového průvodce
26. **Opustit:** Zavírá a opouští zobrazené nabídky a vrátí se na předchozí obrazovku
27. **Rychlé Menu:** Zobrazí seznam menu pro rychlý přístup
28. Žádná funkce
29. **Program +/-**
30. **Výměna:** Rychle přepíná mezi předchozími a stávajícími programy nebo zdroji
31. **Zdroj:** Zobrazuje všechny dostupné vysílání a zdroje obsahu

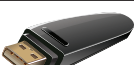
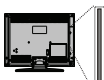
Připojení

Připojka	Typ	Kabely	Zařízení
	Připojení Scart (zadní)		
	Připojení VGA (zadní)		
BOČNÍ AV 	Připojení PC/YPbPr Audio (postranní)	 YPbPr/PC Audio Kabel (není součástí dodávky)	
	Připojení HDMI (zadní)		
SPDIF 	SPDIF (Koaxiální výstup) Připojení (zadní)		
BOČNÍ AV 	Boční AV (Audio/ Video) Připojení (postranní)	 AV kabel (není součástí dodávky)	
SLUCHÁTKA 	Připojení Sluchátka (postranní)		
YPBPR 	YPbPr Video připojení (Zadní)	 PC na YPbPr připojovací kabel (není součástí balení)	
	USB Připojení (postranní)		
	CI Připojení (postranní)		

POZNÁMKA: Při připojování zařízení pomocí YPbPr nebo bočního AV vstupu použijte příslušné kabely, viz ilustrace na levé straně. Viz ilustrace na levé straně. | Můžete použít YPbPr na VGA kabel (není dodáván) pro propojení YPbPr signálu skrz VGA vstup. | VGA a YPbPr nelze použít najednou. | Chcete-li povolit PC/YPbPr audio, budete muset připojit boční audio vstupy s PC/YPbPr audio kabelem (není součástí balení) pro připojení audia. | Pokud je skrz zdířku Scart připojeno externí zařízení, TV se automaticky přepne do režimu AV. | Při přijímání kanálů DTV (Mpeg4 H.264) nebo při aktivním režimu Prohlížeče médií nebude výstup zdířky Scart dostupný. | Při montáži televizoru na zeď doporučujeme připojit všechny kabely na zadní straně televizoru před samotným zavěšením televizoru na držák. Držák na zeď je běžně dostupným příslušenstvím. Není součástí balení. | CI jednotku můžete vložit nebo vyjmout pouze pokud je televizor vypnutý. Pro podrobnosti o nastavení si prohlédněte návod k obsluze modulu. | Každý vstup USB na TV podporuje zařízení do 500mA. Připojení zařízení nad 500mA může poškodit Váš TV. | Pro zajištění dostatečné odolnosti proti rušivému frekvenčnímu záření použijte k propojení vašeho televizoru pouze stíněný kabel HDMI.



Chcete-li připojit jakékoliv zařízení k televizoru, nejprve se ujistěte, že jsou televizor i připojované zařízení vypnuty. Po připojení můžete obě jednotky znovu zapnout a používat.

Zapínání/vypínání

Zapnutí Televizoru

Připojte napájecí kabel k napájecímu zdroji, jako je například zásuvka (220-240V AC, 50 Hz).

K zapnutí televizoru z pohotovostního režimu můžete zvolit jednu z možností:

- Stiskněte tlačítko **Vypínač**, **Program +/-** nebo číselné tlačítko na dálkovém ovládacím.
- Stiskněte boční spínač funkcí na televizoru, dokud se televizor nezapne z pohotovostního režimu.

Vypnutí Televizoru

Stiskněte tlačítko **Vypínač** na ovladači nebo stiskněte boční spínač funkcí na televizoru, dokud se televizor nepřepne do pohotovostního režimu.

Pro úplné vypnutí televizoru vypojte napájecí kabel ze zásuvky.

***Poznámka:** Pokud je televizor v pohotovostním režimu, LED může blikat. Tímto ukazuje, že funkce jako třeba hledání aktualizace, stahování, anebo časovač jsou aktivní. Kontrolka LED může také blikat, když televizor přepnete z pohotovostního režimu.*

První Instalace

Při prvním zapnutí se objeví obrazovka s výběrem jazyků. Vyberte požadovaný jazyk a stiskněte **OK**.

Na další obrazovce pomocí navigačních tlačítek nastavte své preference.

***Poznámka:** V závislosti na volbě Země, v tomto bodě můžete být vyzváni k nastavení a potvrzení PIN kódu. Zvolený PIN kód nemůže být 0000. Budete ho muset zadat později při každé výzvě k zadání PIN kódu při operacích v menu.*

O Výběru Typu Vysílání

Anténa: Pokud je zapnutá volba vyhledávání **Anténního** vysílání, po dokončení dalších počátečních nastavení televizoru, vyhledá pozemní digitální vysílání.

Kabel: Pokud je zapnutá volba vyhledávání **Kabelového** vysílání, po dokončení dalších počátečních nastavení televizoru, vyhledá kabelové digitální vysílání. V souladu s ostatními vašimi preferencemi se před zahájením vyhledávání může zobrazit potvrzující zpráva. Zvolte **ANO** a stiskněte tlačítko **OK** pro pokračování. Pro zrušení operace vyberte **NE** a stiskněte **OK**. Můžete si vybrat **Sít'**, nebo nastavit hodnoty jako jsou **Frekvence**, **ID sítě** a **Kroky Vyhledávání**. Po skončení stiskněte tlačítko **OK**.

***Poznámka:** Doba vyhledávání se mění podle vybraných Vyhledávacích kroků.*

Analog: Pokud je zapnutá volba vyhledávání **Analogového** vysílání, po dokončení dalších počátečních nastavení televizoru, vyhledá Analogové vysílání.

Navíc si můžete nastavit typ vysílání jako své oblíbené. V průběhu vyhledávání bude mít přednost

zvolený typ vysílání. Když jste skončili, stiskněte pro pokračování **OK**.

V tomto bodě můžete aktivovat **Režim Obchodu**. Tato volba bude konfigurovat nastavení vašeho televizoru pro nejlepší kvalitu zobrazení. Tato možnost je určena pouze pro účely vystavení výrobku v obchodě. Pro domácí použití se doporučuje zvolit **Domácí Režim**. Tato možnost bude k dispozici v nabídce **Nastavení>Další** a později může být vypnuta / zapnuta.

Stiskněte tlačítko **OK** na dálkovém ovladači pro pokračování. Po ukončení počátečních nastavení televizoru, začne vyhledávat dostupné vysílání vybraných typů vysílání.

Po uložení všech dostupných stanic se zobrazí výsledky skenování. Pro pokračování stiskněte **OK**. Následně se zobrazí menu **Upravit Seznam Kanálů**. Zde můžete editovat seznam kanálů podle svých preferencí nebo stiskněte tlačítko **Menu** pro ukončení a sledování televize.

Zatímco probíhá hledání, zobrazí se zpráva s dotazem, zda chcete třídít kanály podle LCN(*). Zvolte **Ano** a stiskněte tlačítko **OK** pro potvrzení.

(* *LCN je logické číslo kanálu, která organizuje dostupná vysílání podle rozeznatelné sekvence kanálu (pokud je dostupná).*

***Poznámka:** Během první instalace televizor nevypínáje. Pamatujte, že některé možnosti nemusí být v závislosti na výběru země k dispozici.*

Media Playback přes USB vstup

Do bočního USB vstupu TV lze připojit 2.5" a 3.5" palcový externí pevný disk (pevný disk s externím napájením) nebo USB paměť.

DŮLEŽITÉ! Před připojením k televizoru, zálohujte své soubory na paměťové zařízení. Výrobce nezodpovídá za poškození nebo ztrátu dat. Je možné, že některé typy USB zařízení (např. MP3 přehrávače) nebo USB pevné disky / paměťové karty nebudou s touto televizor kompatibilní. Televizor podporuje FAT32 a NTFS formát disku.

Při formátování USB pevných disků, které mají více než 1 TB (Tera Byte) úložného prostoru, může dojít k určitým problémům v procesu formátování.

Počkejte chvíli před každým připojením a odpojením, protože přehrávač může ještě číst soubory. Nedodržení tohoto pokynu může způsobit fyzické poškození USB přehrávače a USB zařízení. Disk během přehrávání souboru nevytahujte.





Lze použít USB hub. Doporučeny jsou disky s externím napájením.

Pokud připojujete USB pevný disk, zapojte jej přímo.

***Poznámka:** Při prohlížení obrazových souborů může menu Mediálního prohlížeče zobrazit jen 1000 snímků uložených na připojeném USB zařízení.*

Menu Prohlížeč Médii

Můžete přehrávat fotografie, hudbu a filmy uložené na USB disku a to zapojením do vaší TV. Připojte USB disk k jednomu z USB vstupů umístěných na boční straně televizoru. Stisknutí tlačítka **Menu** v **Prohlížeči médií** Vám umožní přístup do menu **Obraz, Zvuk a Nastavení**. Opětovným stisknutím **Menu** opustíte tuto obrazovku. Použitím okna **Nastavení** můžete nastavit předvolby **Prohlížeče Medií**.

Provoz ve smyčce/náhodně	
Přehrávání spustíte pomocí tlačítka Přehrát a aktivujete 	Všechny soubory v seznamu se přehrají jednou v původním pořadí
Přehrávání spustíte pomocí tlačítka OK a aktivujete 	Stejný soubor se přehraje plynule (bude se opakovat)
Přehrávání spustíte pomocí tlačítka Přehrát a aktivujete 	Všechny soubory v seznamu se přehrají jednou v náhodném pořadí
Přehrávání spustíte pomocí tlačítka Přehrát a aktivujete  	Všechny soubory v seznamu se budou přehrávat trvale ve stejném náhodném pořadí.

CEC a CEC RC Průchod

Tato funkce umožňuje ovládat CEC zařízení, která jsou připojena přes HDMI porty, pomocí dálkového ovládání televizoru.

Nejprve nastavte možnost **CEC** v nabídce **Nastavení> Další** jako **Povolené**. Stiskněte tlačítko **Zdroj** a zvolte HDMI vstup připojeného CEC zařízení z nabídky **Seznam Zdrojů**. Když je připojeno nové CEC zdrojové zařízení, bude uvedeno v nabídce zdrojů pod vlastním jménem místo názvu připojeného HDMI portu (jako DVD přehrávač, rekordér 1 atd.).

Dálkový ovladač televizoru je automaticky schopen plnit základní funkce po zvolení připojeného zdroje HDMI.

Pokud chcete ukončit operaci a znovu ovládat televizor pomocí dálkového ovladače, stiskněte tlačítko **Quick Menu** na dálkovém ovladači, zvýrazněte **CEC RC Průchod** a nastavte jako **Vypnuté** stisknutím Levého nebo Pravého tlačítka. Tuto funkci můžete také povolit nebo zakázat v nabídce **Nastavení> Další**.

TV podporuje také funkci ARC (Audio Return Channel). Tato funkce je audio linkou s cílem nahradit jiné kabely mezi televizorem a audio systémem (A/V přijímač nebo reproduktorový systém).

Když je ARC aktivní, televizor automaticky neztlumí své další audio výstupy. Pokud budete chtít slyšet jen zvuk z připojeného zvukového zařízení, musíte snížit hlasitost televizoru na nulu manuálně (to stejné platí v případě jiných optických nebo koaxiálních audio výstupů). Pokud chcete změnit hlasitost připojeného zařízení, zvolte zařízení ze seznamu zdrojů. V tomto případě budou tlačítka ovládání hlasitosti přesměrovány na připojené zvukové zařízení.

Poznámka: ARC je podporováno prostřednictvím HDMI1 vstupu.

Kontrola Zvuku Systému

Umožňuje použití audio zesilovače/přijímače s televizorem. Hlasitost lze ovládat pomocí dálkového ovládání televizoru. Chcete-li tuto funkci aktivovat, nastavte možnost **Reproduktory** v menu **Nastavení>Další** jako **Zesilovač**. Reproduktory televizoru se ztlumí a zvuk sledovaného zdroje bude vysílán z připojeného zvukového systému.

Poznámka: Audio zařízení může podporovat funkci **System Audio Control** a možnost **CEC** by měla být nastavena jako **Zapnutá**.

Obsah Menu Televizoru

Menu Obraz	
Režim	Obrazový režim lze změnit podle vašich potřeb. Režim obrazu lze nastavit na jednu z těchto možností: Kino, Hra, Sporty, Dynamický a Přírodní .
Kontrast	Nastaví světllost a tmavost obrazu.
Jas	Nastaví jas obrazovky.
Ostrost	Nastaví ostrost objektu zobrazeného na obrazovce.
Barva	Nastaví barvu.
Úspora energie	Pro nastavení Úspory energie jako Vlastní, Minimum, Střední, Maximum, Auto, Vypnutí obrazu nebo Vypnuto . Poznámka: Dostupné možnosti mohou být neaktivní v závislosti na zvoleném Režimu.
Zadní podsvícení	Toto nastavení ovládá úroveň světla obrazovky. Funkce podsvícení bude aktivní v případě, že Úspora energie je nastavena na jinou volbu než Vlastní . Podsvícení se nemůže aktivovat, pokud je obrazový režim nastaven na Hry .
Pokročilá nastavení	
Dynamický Kontrast	Dynamický poměr kontrastu lze nastavit na požadovanou hodnotu.
Redukce Šumu	Pokud je vysílací signál slabý a obraz je se zašuměn, použijte nastavení Redukce šumu .
Teplota barev	Nastaví požadovanou hodnotu teploty barev. K dispozici jsou volby Studená, Normální, Teplá a Vlastní .
Bílý bod	Toto nastavení bude dostupné, pokud je volba Teplota barev nastavená jako Vlastní . Zvýšte "teplotu" nebo "chladnost" obrazu stisknutím levého nebo pravého tlačítka.
Zoom obrazu	Nastaví požadovaný formát velikosti obrazu.
Filmový Režim	Filmy jsou nahrávány s různým počtem snímků za sekundu z normálních televizních programů. Zapněte tuto funkci při sledování filmů, aby se lépe zobrazovaly rychle se pohybující scény.
Tón Pleti	Tón pleti lze nastavit mezi hodnotou -5 a 5.
Barevný Posun	Nastaví požadovaný tón barvy.
Kompletní Rozsah HDMI	Tato funkce je viditelná během sledování ze zdroje HDMI. Tuto funkci můžete použít pro zesílení černé v obraze.
Pozice PC	Zobrazí se pouze pokud je vstupní zdroj nastaven na VGA/PC.
Automatické Umístění	Automaticky upraví display. Potvrďte stisknutím tlačítka OK.
H Pozice	Tato funkce umístí obraz horizontálně na pravou nebo levou stranu obrazovky.
V Pozice	Tato funkce posune obraz vertikálně směrem nahoru nebo dolů.
Bodové Hodiny	Nastavení bodových hodin upraví rušení, které se zobrazí jako svislé pruhy v prezentacích s intenzivní hustotou. Např. tabulky, odstavce nebo text v malém fontu.
Fáze	V závislosti na vstupním zdroji (počítač atd.), můžete vidět zastřený nebo rušený obraz na obrazovce. Můžete použít tuto funkci a vyčistit obraz metodou pokusu a omylu.
Resetovat	Nastaví obraz na tovární nastavení (kromě režimu Hry).
<i>Pokud jste v VGA (PC) režimu, některé položky v menu Obrazu nebudou dostupné. Místo toho bude v PC režimu přidáno do Nastavení obrazu nastavení VGA režimu.</i>	

Nastavení Menu Zvuku	
Hlasitost	Přizpůsobí hlasitost zvuku.
Ekvalizér	Vybere režim ekvalizéru. Uživatelská nastavení lze měnit pouze v Uživatelském režimu.
Balance	Nastavuje, zda zvuk přichází z pravého nebo z levého reproduktoru.
Sluchátka	Nastaví hlasitost sluchátek. Před použitím sluchátek se ujistěte, že hlasitost sluchátek je nastavena na nízkou úroveň, aby nedošlo k poškození vašeho sluchu.
Režim Zvuku	Můžete si zvolit režim zvuku (pokud ho zobrazený kanál podporuje).
AVL (automatické omezování hlasitosti)	Nastaví zvuk tak, aby vyrovnal výstupní hlasitost mezi programy.
Sluchátka/Výstup Linky	Pokud připojíte externí zesilovač k televizoru pomocí konektoru sluchátek, můžete vybrat možnost Výstup linky . Pokud jste k televizoru připojili sluchátka, vyberte možnost Sluchátka . Před použitím sluchátek se prosím ujistěte, že je tato položka v menu nastavena na Sluchátka . Pokud je nastavena na Linkový výstup , bude výstup z konektoru pro sluchátka nastaven na maximum a může poškodit váš sluch.
Dynamické Basy	Povolí nebo zakáže dynamické basy.
Prostorový Zvuk	Prostorový režim lze Zapnout nebo Vypnout .
Digitální Výstup	Nastaví typ digitálního audio výstupu.

Obsah Menu Systém - Nastavení	
Podmíněný Přístup	Kontroluje podmínění přístup, jestliže je dostupný.
Jazyk	Můžete nastavit jiný jazyk v závislosti na vysílání a krajině.
Rodičovské	Pro změnu rodičovského nastavení navolte správné heslo. V této nabídce můžete snadno nastavit Zámek nabídky , Zámek podle věku (v závislosti na výběru země při První instalaci nemusí být k dispozici) a Dětský zámek . Můžete také nastavit nový pin kód pomocí volby Nastavit PIN . <i>Poznámka: Výchozí PIN je možné nastavit na 0000 nebo 1234. Pokud jste definovali PIN (je požadováno v závislosti na volbě země) během První Instalace použijte PIN kód, který jste definovali.</i>
Časovače	Nastavení časovač na vypnutí TV po uplynutí určitého času. Nastaví časovače vybraných programů.
Datum/Čas	Nastaví datum a čas.
Zdroje	Povolí nebo zakáže vybrané zdroje.
Přístupnost	Zobrazí možnosti přístupu televizoru.
Pro Nedoslýchavé	Povolí jakékoli speciální funkce odeslané vysíláním.
Zvukový Popis	Pro nevidomé a zrakově postižené diváky bude přehrávána namluvená stopa. Stisknutím tlačítka OK zobrazíte všechny dostupné možnosti nabídky Popis zvuku . Tato funkce je dostupná pouze v případě, pokud ji vysílač podporuje.
Více	Zobrazí další možnosti nastavení TV.
Časový Limit Pro Zobrazení Menu	Mění časový limit zobrazení obrazovky nabídek.
Modré Pozadí	Pokud je slabý nebo není žádný signál, aktivuje nebo deaktivuje tato funkce modré pozadí.
Aktualizace Softwaru	Zajistí nejnovější firmware pro váš televizor.
Verze Aplikace	Zobrazí aktuální verzi softwaru.
Titulky	Používáním této funkce si můžete vybrat, který režim nadpisů bude na obrazovce (DVB nadpis / Teletext nadpis), pokud jsou dostupné obě. Výchozí hodnota je DVB nadpis. Tato funkce je k dispozici pouze pro volbu země Norsko.
Automatické vypnutí TV	Pokud není používán, nastaví požadovaný čas pro automatické přepnutí televizoru do pohotovostního režimu.
Režim Prodejna	Zvolte tento režim pro účely vystavení v obchodě. Jestliže je Režim obchod aktivovaný, některé funkce nemusí být dostupné.
Režim Zapnutí	Toto nastavení upravuje možnosti režimu vypnutí. K dispozici jsou Poslední stav a Pohotovostní režim .
CEC	S tímto nastavením můžete zcela povolit nebo zakázat funkci CEC. Pomocí tlačítek vlevo nebo vpravo aktivujete nebo deaktivujete vybranou možnost.
Reproduktory	Chcete-li poslouchat zvuk televizoru z připojeného kompatibilního audio zařízení, nastavte jej jako Zesilovač . K ovládání hlasitosti zvukového zařízení můžete použít dálkový ovladač televizoru.

Instalovat nebo Přeladit Obsah Menu	
Automatické Skenování Kanálů (Přeladění)	Zobrazí možnosti automatického ladění. Digitální Anténa: Hledá a ukládá anténní DVB stanice. Digitální Kabel: Hledá a ukládá anténní DVB stanice. Analog: Hledá a ukládá analogové stanice.
Ruční Prohledávání Kanálů	Tato možnost se používá pro přímé nalezení vysílání.
Vyhledávání Kanálů V Síti	Vyhledává propojené kanály v systému vysílání. Digitální Anténa: Hledá pozemní kanály. Digitální Kabel: Hledá kanály v kabelové síti.
Jemné Analogové Ladění	Toto nastavení můžete použít pro vyladění analogových kanálů. Tato funkce není dostupná, pokud nejsou uloženy žádné kanály.
Nastavení Pro Instalaci	Zobrazí nabídku nastavení instalace. Ladění v Pohotovostním Režimu (Volitelně): Zatímco je v pohotovostním režimu, bude televizor hledat nové či chybějící kanály. Zobrazí se všechna nově nalezená vysílání.
Vyčištění Seznamu Služeb	Použijte tuto funkci k vymazání uložených kanálů. Toto nastavení je viditelné jen tehdy, je-li nabídka Země nastavena na Dánsko, Švédsko, Norsko nebo Finsko.
Zvolte Aktivní Síť	Toto nastavení vám umožňuje zvolit, zda má být vysílání v rámci zvolené sítě uvedeno v seznamu kanálů. Tato funkce je k dispozici pouze pro volbu země Norsko.
První Instalace	Vymaže všechny uložené kanály a nastavení a obnoví TV do továrního nastavení.

Obsluha Televizoru

Ovládání seznamu kanálů

Televizor uspořádá všechny uložené stanice v **Seznamu Kanálů**. Tento seznam můžete upravit, nastavit oblíbené nebo aktivní stanice použitím možnosti **Seznamu Kanálů**. Stiskněte tlačítko **OK/TV** pro otevření nabídky **Seznamu Kanálů**. Uvedené kanály můžete filtrovat stisknutím **Modrého** tlačítka nebo otevřete nabídku **Upravit Seznam Kanálů** stisknutím **Zeleného** tlačítka.

Správa Seznamu Oblíbených

Můžete vytvořit čtyři různé seznamy vašich oblíbených kanálů. Pro otevření menu **Editování Seznamu Kanálů** vstupte do **Seznamu Kanálů** v hlavním menu nebo stiskněte **Zelené Tlačítko**, dokud je na obrazovce zobrazen **Seznam Kanálů**. Vyberte požadovaný kanál na seznamu. Můžete si zvolit více možností stisknutím **Žlutého** tlačítka. Poté stiskněte tlačítko **OK**, otevřete nabídku **Možnosti pro Editování Kanálu** a vyberte možnost **Přidat/Odebrat Oblíbené**. Znovu stiskněte tlačítko **OK**. Nastavte požadovanou možnost seznamu na **Zapnuto**. Vybrané kanál/y budou přidány do seznamu. S cílem odstranit kanál nebo kanály ze seznamu oblíbených kanálů postupujte stejnými kroky a nastavte požadovanou možnost v seznamu na **Vypnuto**.

Pro filtrování kanálů v **Seznamu Kanálů** trvale podle vašich preferencí můžete použít funkci **Filtru** v nabídce **Upravit Seznam Kanálů**. Pomocí této možnosti **Filtru**, můžete nastavit jeden ze svých čtyř oblíbených seznamů, který bude vždy zobrazen při otevření **Seznamu Kanálů**. Funkce filtrování v menu **Seznamu Kanálů** bude filtrovat pouze aktuálně zobrazený **Seznam Kanálů** s cílem nalézt kanál a naladit ho. Tyto změny nezůstanou při opětovném otevření **Seznamu Kanálů**.

Konfigurace Rodičovského Nastavení

Volbou nabídky **Rodičovského Nastavení** lze uživateli zakázat prohlížení některých programů, kanálů a používání menu. Tato nastavení jsou umístěna v menu **Nastavení > Rodičovské**.

Pro zobrazení nabídky rodičovského uzamčení musíte vložit PIN. Pokud je PIN zadán správně, zobrazí se menu **Rodičovského Nastavení**.

Zámek Menu: Toto nastavení povolí nebo zakáže přístup ke všem menu nebo instalačním menu televizoru.

Zámek podle věku: Pokud je tato možnost nastavena, TV získává informace o přístupnosti vysílaných pořadů, a zakáže přístup k vysílání.

Poznámka: Pokud je volba země v **První Instalaci** nastavena jako **Francie, Itálie** nebo **Rakousko**, hodnota **Zámku podle věku** bude jako výchozí nastavena na 18.

Dětský zámek: Když je tato funkce **ZAPNUTA**, televizor lze ovládat jen dálkovým ovladačem. V

takovém případě nebudou ovládací tlačítka na TV fungovat.

Nastavení kódu PIN: Nastaví nový PIN.

Výchozí CICAM PIN: Tato možnost se zobrazí jako šedá, pokud do CI slotu televizoru není vložen CI modul. Pomocí této volby můžete změnit výchozí PIN CI CAM.

Poznámka: Výchozí PIN je možné nastavit na **0000** nebo **1234**. Pokud jste definovali PIN (je požadováno v závislosti na volbě země) během **První Instalace** použijte PIN kód, který jste definovali.

Některé možnosti nemusí být v závislosti na výběru země během **První Instalace** k dispozici.

Elektronický Programový Průvodce (EPG)

Některé kanály mohou vysílat informace o svých vysílacích seznamech. Stiskněte tlačítko **Epg** pro zobrazení menu **Programový průvodce**.

K dispozici jsou 3 různé typy rozvržení, **Plán časové osy**, **Plán seznamu** a **Plán nyní/pak**. Chcete-li mezi nimi přepnout, postupujte podle pokynů na spodní části obrazovky.

Harmonogram na časové ose

Přiblížení (Žluté tlačítko): Stiskněte **Žluté** tlačítko pro zobrazení událostí v širším časovém intervalu.

Filter (Modré tlačítko): Zobrazí možnosti filtrování.

Podrobnosti o události (tlačítko Info): Zobrazí podrobné informace o vybraných programech.

Volba žánru (tlačítko Subtitles): Zobrazí menu **Volba žánru**. Použitím této funkce můžete vyhledávat v databázi programového průvodce žánry, které jste si vybrali. Vyhledají se informace dostupné v programovém průvodci a zvýrazní se výsledky vyhovující zadaným kritériím.

Další/předchozí den (Programová tlačítka +/-): Zobrazí programy předchozího nebo následujícího dne.

Možnosti (tlačítko OK): Zobrazí programové možnosti.

Vyhledávání (tlačítko Text): Zobrazí menu **Průvodce vyhledáváním**.

Nyní (tlačítko Swap): Zobrazí aktuální událost zvýrazněného kanálu.

Harmonogram v seznamu (*)

(*) V této možnosti rozložení budou uvedeny jen události pro zvýrazněné kanály.

Předch. časový úsek (Červené tlačítko): Zobrazí programy z předešlého dne.

Další/předchozí den (Programová tlačítka +/-): Zobrazí programy předchozího nebo následujícího dne.

Podrobnosti o události (tlačítko Info): Zobrazí podrobné informace o vybraných programech.

Filter (tlačítko Text): Zobrazí možnosti filtrování.

Násl. časový úsek (Zelené tlačítko): Zobrazí programy následujícího časového úseku.

Možnosti (tlačítko OK): Zobrazí programové možnosti.

Současný/další seznam

Navigace (Navigační tlačítka): Stiskněte **Navigační tlačítka** pro navigaci uvnitř seznamu kanálů nebo programů.

Možnosti (tlačítko OK): Zobrazí programové možnosti.

Podrobnosti o události (tlačítko Info): Zobrazí podrobné informace o vybraných programech.

Filter (Modré tlačítko): Zobrazí možnosti filtrování.

Možnosti programu

Pomocí navigačních tlačítek zvýrazníte program a stisknete tlačítko **OK** pro zobrazení nabídky **Možnosti události**. K dispozici jsou následující možnosti.

Zvolte kanál: Použití této možnosti můžete přepnout do vybraného kanálu.

Časovač na událost / Odstranění Časovače na událost: Po vybrání programu v EPG menu stisknete tlačítko **OK**. Vyberte možnost **Nastavit časovač na událost** a stisknete tlačítko **OK**. Můžete nastavit časovač pro programy v budoucnosti. Pokud chcete zrušit již nastaven časovač, zvýrazníte daný program a stisknete tlačítko **OK**. Pak vyberte možnost **Odstranit časovač na událost**. Časovač bude zrušen.

***Poznámky:** Pokud je aktivní časovač na současném kanálu, nelze přepnout na jiný kanál.*

Není možné nastavit časovač pro dva nebo více programů ve stejném časovém intervalu.

Teletextové Služby

Stisknete tlačítko **Text** pro vstup. Stisknete znovu pro aktivování režimu Mix, který umožňuje zobrazit stránku teletextu a televizní vysílání současně. Pro opuštění stisknete ještě jednou. Pokud jsou k dispozici, sekce teletextových stránek budou barevně kódované a mohou být vybrány stisknutím barevných tlačítek. Následující instrukce zobrazené na obrazovce.

Digitální Teletext

Pro shlédnutí informací z digitálního teletextu stisknete tlačítko **Text**. Ovládejte ho pomocí barevných tlačítek, šipek a tlačítka **OK**. Možnosti se mohou měnit v závislosti na obsahu digitálního teletextu. Následujte instrukce zobrazené na obrazovce. Když stisknete tlačítko **Text**, televizor se vrátí na sledování televizního vysílání.

Aktualizace Softwaru

Váš televizor dokáže automaticky vyhledat aktualizace firmwaru přes vysílaný signál.

Vyhledávání aktualizací softwaru přes uživatelské rozhraní

V hlavním menu vyberte položku **Nastavení** a stisknete tlačítko **OK**. Zobrazí se **Menu nastavení**. Vyberte možnost **Více** a stisknete tlačítko **OK**. Přejděte na **Aktualizace softwaru** a stisknete tlačítko **OK**. V menu **Možnosti aktualizace** vyberte **Vyhledat**

Aktualizaci a stisknete tlačítko **OK** pro kontrolu nové aktualizace softwaru.

Je-li nalezena nová aktualizace, zahájí se její stahování. Po dokončení stahování potvrďte otázku o restartování v televizoru stisknutím tlačítka **OK** pro pokračování v operaci restartu.

Režim vyhledávání a aktualizace 3 AM

Váš televizor bude vyhledávat nové aktualizace o 03:00 hodině, pokud je v menu **Možnosti aktualizace** nastavené **Povolené Automatické skenování**, a pokud je televizor připojen k signálu z antény. Pokud byl nalezen a úspěšně stažen nový software, bude nainstalován při příštím zapnutí.

***Poznámka:** Neodpojujte napájecí kabel, pokud kontrolka během restartu bliká. Pokud se televizor po aktualizaci nezapne, odpojte televizor po dobu 2 minut a zapojte ho znovu.*

Řešení Problémů a Tipy

Televizor se nezapne

Ujistěte se, že síťový kabel je správně připojen do zásuvky. Zkontrolujte, zda nejsou slabé baterie. Stisknete hlavní tlačítka zapnutí/vypnutí na televizoru.

Špatný obraz

- Zkontrolujte, zda jste zvolili správný televizní systém.
- Špatný obraz může způsobovat slabý signál. Zkontrolujte prosím vstup antény.
- Pokud jste provedli manuální ladění, zkontrolujte, zda jste navolili správnou frekvenci.
- Kvalita obrazu se může zhoršit, pokud jsou k televizoru připojena dvě zařízení. V takovém případě odpojte jedno z nich.

Žádný Obraz

- To znamená, že televizor nepřijímá žádný signál. Ujistěte se, že byl vybrán správný zdroj vstupu.
- Je anténa připojena správně?
- Není kabel antény poškozen?
- Jsou použity vhodné zástrčky pro zapojení antény?
- Pokud máte pochybnosti, kontaktujte prodejce.

Není zvuk

- Zkontrolujte, zda televizor není ztlumen. Pro zrušení ztlumení, stisknete tlačítko **Ztlumit** nebo zvýšte hlasitost.
- Zvuk může vycházet pouze z jednoho reproduktoru. Zkontrolujte nastavení vyvážení z menu **Zvuku**.

Dálkové ovládání - nefunguje

- Mohou být vybité baterie. Vyměňte baterie za nové.

Vstupní zdroje - není možná volba

- Pokud nemůžete vybrat vstup, je možné, že není připojeno žádné zařízení. Pokud ne:
- Zkontrolujte AV kabely a připojení, jestliže se snažíte přepnout na vstupní zdroj určený k připojenému zařízení.

Typické zobrazovací režimy PC vstupu

V následující tabulce jsou uvedené některé typické režimy zobrazení videa. Váš televizor nemusí podporovat všechna rozlišení.

Index	Rozlišení	Frekvence
1	640x350	85Hz
2	640x400	70Hz
3	640x480	60Hz
4	640x480	66Hz
5	640x480	72Hz
6	640x480	75Hz
7	640x480	85Hz
8	800x600	56Hz
9	800x600	60Hz
10	800x600	70Hz
11	800x600	72Hz
12	800x600	75Hz
13	800x600	85Hz
14	832x624	75Hz
15	1024x768	60Hz
16	1024x768	66Hz
17	1024x768	70Hz
18	1024x768	72Hz
19	1024x768	75Hz
20	1024x768	85Hz
21	1152x864	60Hz
22	1152x864	70Hz
23	1152x864	75Hz
24	1152x864	85Hz
25	1152x870	75Hz
26	1280x768	60Hz
27	1360x768	60Hz
28	1280x768	75Hz
29	1280x768	85Hz
30	1280x960	60Hz
31	1280x960	75Hz
32	1280x960	85Hz
33	1280x1024	60Hz
34	1280x1024	75Hz
35	1280x1024	85Hz
36	1400x1050	60Hz
37	1400x1050	75Hz
38	1400x1050	85Hz
39	1440x900	60Hz
40	1440x900	75Hz
41	1600x1200	60Hz
42	1680x1050	60Hz
43	1920x1080	60Hz
44	1920x1200	60Hz

Kompatibilita AV a HDMI

Zdroj	Podporované Signály	Dostupnost	
EXT (SCART)	PAL	O	
	SECAM	O	
	NTSC4.43	O	
	NTSC3.58	O	
	RGB 50/60		
Boční AV	PAL	O	
	SECAM	O	
	NTSC4.43	O	
	NTSC3.58		
	S-VIDEO 50Hz (PAL) S-VIDEO 60Hz (NTSC)		
YPbPr	480i, 480p	60Hz	O
	576i, 576p	50Hz	O
	720p	50Hz,60Hz	O
	1080i	50Hz,60Hz	O
HDMI	480i, 480p	60Hz	O
	576i, 576p	50Hz	O
	720p	50Hz,60Hz	O
	1080i	50Hz,60Hz	O
	1080p	24Hz, 25Hz, 30Hz, 50Hz, 60Hz	O

(X: Není k dispozici, O: Dostupné)

V některých případech se může stát, že signál TV není zobrazen správně. Problém může být v neslučitelnosti s vybavením (DVD, Set-top box, atd.). Jestliže se setkáte s tímto problémem, kontaktujte vašeho prodejce a také výrobce vybavení.

Podporované Formáty Souboru pro USB Režim

Media	Rozšíření	Formát	Poznámky
Video	dat, mpg, mpeg	Mpeg1-2	1080P@30fps, 50Mbit/s
	.ts, .trp, .tp, .m2ts	MPEG2 ,H.264, VC1, AVS, MVC	H.264:1080Px2@25fps, 1080P@50fps MVC:1080P@ 24fps Jiné: 1080P@30fps - 50Mbit/s
	.vob	MPEG2	1080P@30fps 50Mbit/s
	.mkv	MPEG1-2-4, H.264	H.264:1080Px2@25fps, 1080P@ 50fps, 1080P@30fps, 50Mbit/s
	.mp4 .mov	MPEG4, XviD, H.264	H.264:1080Px2@25fps, 1080P@ 50fps, 1080P@30fps, 50Mbit/s
	.avi	MPEG2-4, Xvid, H.264	H.264:1080Px2@25fps, 1080P@ 50fps, 1080P@30fps, 50Mbit/s
	.fla, .flv	H.264, Sorenson H.263	H.264:1080Px2@25fps, 1080P@50fps, 1080P@30fps, 40Mbit/s
	.3gp	MPEG4, H.264	1920x1080@30P 20Mbit/s
	asf, wmv	VC1	1080P@30fps, 50Mbit/s
Audio	.mp3	MPEG1/2 Layer 1/2/3 (MP3)	Layer1: 32Kbps ~ 448Kbps (přenosová rychlost) / 16KHz ~ 48 kHz (vzorkovací frekvence) Layer2: 8Kbps ~ 384Kbps (přenosová rychlost) / 16KHz ~ 48 kHz (vzorkovací frekvence) Layer3: 8Kbps ~ 320Kbps (přenosová rychlost) / 16KHz ~ 48 kHz (vzorkovací frekvence)
	.wav	LPCM	
	.WMA/ ASF	WMA, WMA Pro	WMA: 128Kbps ~ 320Kbps (přenosová rychlost) / 8KHz ~ 48 kHz (vzorkovací frekvence) WMA Pro: < 768kbps (přenosová rychlost) / ~ 96KHz (vzorkovací frekvence)
	.m4a/ .aac	AAC, HEAAC	Volný formát (přenosová rychlost) / 8kHz ~ 48 kHz (vzorkovací frekvence)
	.pcm	PCM	8Kbps ~ 320Kbps (přenosová rychlost) / 16KHz ~ 48 kHz (vzorkovací frekvence)
	(pouze pro video soubory)	AC3	32Kbps ~ 640Kbps (přenosová rychlost) / 32KHz, 44.1KHz, 48KHz (Vzorkovací frekvence)
		EAC3	32Kbps ~ 6Mbps (přenosová rychlost) / 32KHz, 44.1KHz, 48KHz (Vzorkovací frekvence)
		LPCM	64Kbps ~ 1.5Mbps (přenosová rychlost) / 8KHz ~ 48 kHz (vzorkovací frekvence)
IMA-ADPCM/ MS-ADPCM		384Kbps (přenosová rychlost) / 8KHz ~ 48 kHz (vzorkovací frekvence)	
Obraz	.jpeg, .jpg	Základní	Rozlišení (šxv): 15360x8640, 4147200 bajtů
		Progressivní	Rozlišení (šxv): 1024x768, 6291456 bajtů
	.png	non-interlace	Rozlišení (šxv): 9600x6400, 3840000 bajtů
		interlace	Rozlišení (šxv): 1200x800, 3840000 bajtů
	.bmp		Rozlišení (šxv): 9600x6400, 3840000 bajtů
Titulky	.sub	-	Sub1, Sub2, Sub3
	.srt	-	

Podporované DVI Rozlišení



Pokud připojete přístroje ke konektorům televize pomocí DVI konvertor kabelů (DVI do HDMI kabelu - nejsou dodávány), podívejte se na následující informace o rozlišení.

	56Hz	60Hz	66Hz	70Hz	72Hz	75Hz
640x400				<input checked="" type="checkbox"/>		
640x480		<input checked="" type="checkbox"/>	<input checked="" type="checkbox"/>		<input checked="" type="checkbox"/>	<input checked="" type="checkbox"/>
800x600	<input checked="" type="checkbox"/>	<input checked="" type="checkbox"/>		<input checked="" type="checkbox"/>	<input checked="" type="checkbox"/>	<input checked="" type="checkbox"/>
832x624						<input checked="" type="checkbox"/>
1024x768		<input checked="" type="checkbox"/>	<input checked="" type="checkbox"/>	<input checked="" type="checkbox"/>	<input checked="" type="checkbox"/>	<input checked="" type="checkbox"/>
1152x864		<input checked="" type="checkbox"/>		<input checked="" type="checkbox"/>		<input checked="" type="checkbox"/>
1152x870						<input checked="" type="checkbox"/>
1280x768		<input checked="" type="checkbox"/>				<input checked="" type="checkbox"/>
1360x768		<input checked="" type="checkbox"/>				
1280x960		<input checked="" type="checkbox"/>				<input checked="" type="checkbox"/>
1280x1024		<input checked="" type="checkbox"/>				<input checked="" type="checkbox"/>
1400x1050		<input checked="" type="checkbox"/>				<input checked="" type="checkbox"/>
1440x900		<input checked="" type="checkbox"/>				<input checked="" type="checkbox"/>
1600x1200		<input checked="" type="checkbox"/>				
1680x1050		<input checked="" type="checkbox"/>				
1920x1080		<input checked="" type="checkbox"/>				
1920x1200		<input checked="" type="checkbox"/>				

Spis treści

Informacje Dotyczące Bezpieczeństwa	42
Konserwacja	43
Ekran, Obudowa, Stojak Kolumnowy	43
Wtyczka Elektryczna	43
Montaż / Zdejmowanie podstawy	43
Gdy używasz wspornika naściennego.....	44
Informacje Ekologiczne	44
Funkcje	44
Załączone Akcesoria	45
Informacje w Trybie Oczekiwania	45
Przycisk Kontrolny TV i Obsługa	45
Wkładanie Baterii do Pilota.....	46
Podłączanie Zasilania	46
Podłączenie Anteny.....	46
Uwaga	46
Specyfikacje	47
Pilot.....	48
Połączenia	49
Włączanie/wyłączanie	50
Pierwsza Instalacja.....	50
Odtwarzanie Mediów Poprzez Wejście USB.....	50
Menu Przeglądarki Mediów	51
CEC i CEC RC Passthrough	51
Zawartość menu TV	52
Działanie Ogólne TV.....	56
Korzystanie z listy kanałów.....	56
Konfiguracja Ustawień Kontroli Rodzicielskiej.....	56
Elektroniczny Przewodnik po Programach (EPG).....	56
Usługi Teletekstowe.....	57
Aktualizacja Oprogramowania.....	57
Rozwiązywanie Problemów i Wskazówki	57
Typowe Tryby Wyświetlania dla Wejścia PC.....	58
Kompatybilność Sygnałów AV i HDMI	58
Obsługiwane Formaty Plików dla Trybu USB.....	59
Rozdzielczość DVI.....	60

Informacje Dotyczące Bezpieczeństwa

	OSTRZEŻENIE RYZIKO PORAŻENIA PRĄDEM NIE OTWIERAĆ	
OSTROŻNIE: ABY ZMNIJSZYĆ RYZYKO PORAŻENIA PRĄDEM, NIE ZDEJMUJ OBUDOWY (LUB TYŁU). W ŚRODKU NIE MA ŻADNYCH CZĘŚCI, KTÓRE MOŻE NAPRAWIĆ UŻYTKOWNIK. POWIERZAJ NAPRAWĘ WYKWALIFIKOWANEMU PERSONELOWI.		

Nie użytkować telewizora w ekstremalnych warunkach środowiska, gdyż może to spowodować jego uszkodzenie.



W przypadku ekstremalnych warunków pogodowych (burze, błyskawice) i długich okresów nieużywania (wyjazd wakacyjny) wyciągnij wtyczkę telewizora z kontaktu. Wtyczka zasilająca urządzenia służy do odciążenia TV od zasilania, powinna więc być łatwo dostępna.



Znak ten pojawia się za każdym razem, gdy w instrukcji pojawia się ważna informacja dotycząca funkcjonowania i obsługi technicznej urządzenia.



Uwaga: W celu skorzystania z odpowiednich opcji, postępuj zgodnie ze wskazówkami wyświetlanymi na ekranie.





 **WAŻNE - Proszę przeczytać całą instrukcję przed instalacją i użytkowaniem**

OSTRZEŻENIE: Nigdy nie pozwalaj osobom (również dzieciom) z fizycznymi, sensorycznymi lub umysłowymi upośledzeniami lub brakiem doświadczenia i/lub wiedzy na korzystanie urządzeń elektrycznych bez nadzoru.

- Dla zapewnienia odpowiedniej wentylacji wokół urządzenia należy pozostawić przynajmniej 10 cm wolnej przestrzeni.
- **Nie** blokuj otworów wentylacyjnych.
- **Nie** umieszczaj TV na pochyłych lub niestabilnych powierzchniach, może się on przewrócić.
- To urządzenie przeznaczone jest do eksploatacji w umiarkowanym klimacie.
- Wtyczka kabla zasilania powinna być łatwo dostępna. **Nie** kładź urządzenia ani innych elementów wyposażenia mieszkania na przewodzie zasilającym. Uszkodzony przewód zasilania/wtyczka może spowodować pożar lub porażenie prądem elektrycznym. Wyciągając wtyczkę z gniazdka trzymaj za wtyczkę, a **nie** za kabel zasilania. Nigdy nie dotykaj kabla zasilania/wtyczki mokrymi rękami, jako że może to spowodować spięcie lub porażenie prądem. Nigdy nie należy na przewodzie zawiązywać supełów ani wiązać go z

innymi przewodami. Jeśli się uszkodzi, musi zostać wymienione przez osobę wykwalifikowaną.

- **Nie** używać tego TV (telewizora) w warunkach wilgotnych lub w warunkach skraplania się pary. Nie wystawiaj TV na działanie płynów. W przypadku dostania się jakiegos płynu do obudowy telewizora, należy go natychmiast odłączyć od zasilania i przekazać do sprawdzenia wykwalifikowanemu personelowi punktu naprawy przed ponownym użyciem.
- **Nie** wystawiać TV na bezpośrednie działanie promieni słonecznych, otwartych płomieni i nie ustawiaj go w miejscach w pobliżu intensywnych źródeł ciepła, takich jak grzejniki. 
- Nadmierny poziom dźwięku ustawiony na słuchawkach może spowodować utratę słuchu.
- Sprawdzić, czy na urządzeniu nie umieszczono żadnych nieosłoniętych źródeł ognia, np. palących się świec. 
- Aby zapobiec obrażeniu, TV musi być solidnie przymocowany do ściany zgodnie z instrukcją instalacji (jeżeli taka opcja jest dostępna).
- Czasem na ekranie może się pojawić kilka nieaktywnych pikseli, które mają wygląd nieruchomych punktów koloru niebieskiego, zielonego lub czerwonego. Proszę zauważyć, że nie wpływa to na sprawność i wydajność Twojego urządzenia. Uważaj, aby nie porysować ekranu paznokciami lub innymi twardymi przedmiotami.
- Przed rozpoczęciem czyszczenia proszę wyjąć wtyczkę z gniazdka. Do czyszczenia używaj tylko miękkiej i suchej ściereczki.

 Ostrzeżenie	Ryzyko poważnych obrażeń lub śmierci
 Ryzyko porażenia prądem	Ryzyko niebezpiecznego napięcia
 Uwaga	Ryzyko obrażeń lub uszkodzenia mienia
 Ważne	Właściwe użytkowanie systemu
 Wskazówka	Uwagi dodatkowe

Konserwacja

Najpierw wyciągnij wtyczkę z gniazdka elektrycznego.

Ekran, Obudowa, Stojak Kolumnowy

Regularna konserwacja:

Delikatnie przetrzyj powierzchnie ekranu, obudowy lub stojaka kolumnowego miękką ściereczką, aby usunąć brud lub ślady palców.

Uporczywy brud:

1. Najpierw usuń z powierzchni kurz.
2. Zwilż miękką ściereczkę czystą wodą lub słabym roztworem detergentu (1 część detergentu na 100 części wody).
3. Mocno wykręć ściereczkę. (Proszę uważać, aby nie pozwolić na dostanie się płynu do wnętrza telewizora, gdyż może to doprowadzić do zepsucia się urządzenia.)
4. Ostrożnie zetrzyj brud nawilżoną ściereczką.
5. Wreszcie, wytrzyj powierzchnie do sucha.

Uwaga

Nie używaj twardego materiału i pocieraj za mocno, aby nie porysować powierzchni.

- Uważaj, aby narażać powierzchni na kontakt ze sprejem na insekty, rozpuszczalnikiem, rozcieńczalnikiem lub innymi lotnymi substancjami. Może to doprowadzić do degradacji jakości powierzchni i spowodować luszczanie się lakieru.
- Powierzchnia ekranu jest pokryta specjalnym środkiem i może być łatwo uszkodzona. Uważaj, aby nie porysować powierzchni paznokciami lub innymi twardymi przedmiotami.
- Nie pozwalaj obudowie lub stojakowi na stykanie się z gumą lub PCV przez dłuższy czas. Może to obniżyć jakość powierzchni.

Wtyczka Elektryczna

Wycieraj wtyczkę regularnie suchą ściereczką.

Wilgoć i kurz mogą spowodować pożar lub porażenie prądem.

Montaż / Zdejmowanie podstawy

Przygotowanie

Wyjmij podstawę (podstawy) i TV z pudełka i umieść TV na powierzchni roboczej ekranem do dołu, na miękkim i czystym materiale (koc, itp.)

- Skorzystaj z płaskiego i solidnego stołu większego niż TV.
- Nie trzymaj za ekran.
- Uważaj, aby nie porysować lub złamać telewizora.

Montaż podstawy

1. Umieść stojak(i) na prowadnicy (prowadnicach) znajdujących się z tyłu TV.

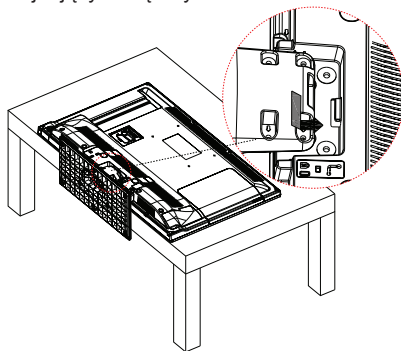

2. Umieść dołączone do zestawu śruby (M4 x 12) i dokręć je delikatnie, aby poprawnie umocować stojak.

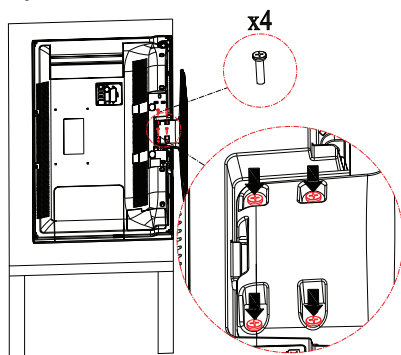

Zdejmowanie podstawy z telewizora

Uważnie zdejmij podstawę w opisany sposób, gdy korzystasz z systemu montażu ściennego lub gdy pakujesz telewizor.

- Umieść TV na powierzchni roboczej ekranem do dołu, na miękkim i czystym materiale. Stojak (stojaki) powinien wystawać poza krawędź tej powierzchni.
- Wykręć śruby mocujące stojak(i).
- Zdejmij stojak.

Gdy używasz wspornika ściennego

Proszę skontaktować się z lokalnym dealermem firmy Panasonic, aby zakupić zalecany wspornik ścienny.

Otwory do montażu wspornika ściennego;

Tył telewizora

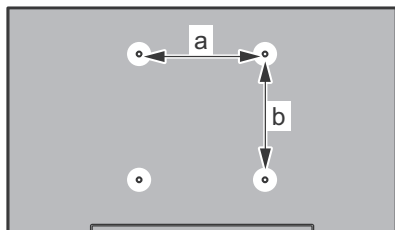

a (mm)	200
b (mm)	100

Widok z boku

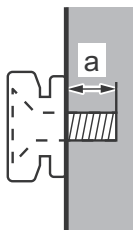

Głębokość śruby (a)	min. (mm)	5
	maks. (mm)	7
Średnica	M4	

Uwaga: Śruby do zamocowania telewizora do wspornika ściennego nie są dołączone do telewizora.

Informacje Ekologiczne

Telewizor ten jest skonstruowany tak, aby być przyjaznym dla środowiska. Aby zmniejszyć zużycie energii, można wykonać kroki:

Jeśli ustawisz **Oszczędzanie Energii** na **Minimalne**, **Średnie**, **Maksymalne** lub **Auto**, TV odpowiednio zmniejszy zużycie energii. Jeśli chcesz, możesz ustawić **Podświetlenie** na określoną wartość ustawioną jako **Osobistą** i ustawić **Podświetlenie** (umiejscowione w ustawieniach **Oszczędzania Energii**) ręcznie, korzystając z przycisków lewo i prawo na pilocie. Ustaw jako **Wyłączone**, aby wyłączyć.

Uwaga: Dostępne opcje **Oszczędzania Energii** mogą różnić się w zależności od wybranego **Trybu** w menu **Obrazu**.

Opcje **Oszczędzania Energii** można odnaleźć w menu **Obrazu**. Zwróć uwagę na to, że niektóre ustawienia obrazu nie będą mogły zostać zmienione.

Jeśli zostanie naciśnięty przycisk kierunkowy w prawo, gdy wybrana jest opcja **Auto** lub w lewo, gdy wybrana jest opcja **Osobista**, na ekranie pojawi się wiadomość, że "**Ekran wyłączy się za 15 sekund**". Wybierz **Wykonaj** i naciśnij **OK**, aby wyłączyć ekran od razu. Jeśli nie naciśniesz żadnego przycisku, ekran wyłączy się po 15 sekundach.. Naciśnij dowolny przycisk na pilocie lub telewizorze, aby ponownie włączyć ekran. Poziomą jasność zostanie zwiększony do bardzo niskiego poziomu, aby menu stało się widoczne. Wciśnij przycisk w lewo lub prawo, aby zmienić opcję **Oszczędzania Energii**.

Uwaga: Opcja **Wyłączania Ekranu** jest niedostępna, jeśli tryb ustawiony jest na **Grę**.

Kiedy telewizor nie jest używany, wyłącz go albo odłącz wtyczkę zasilania z gniazdka. To także zredukuje zużycie energii.

Funkcje

- Telewizor kolorowy obsługiwany za pomocą pilota.
- W pełni zintegrowana TV cyfrowa naziemna/kablowa (DVB-T/C)
- Wejścia HDMI do podłączania innych urządzeń wyposażonych w gniazda HDMI
- Wejście USB
- System menu OSD
- Gniazdko SCART przeznaczone dla urządzeń zewnętrznych (takich jak odtwarzacze DVD, PVR, gry tv itd.)
- System dźwięku stereofonicznego
- Teletext
- Podłączenie słuchawek
- Automatyczny System Programowania
- Strojenie ręczne
- Automatyczne wyłączanie po maksimum ośmiu godzinach.
- Wyłącznik czasowy
- Blokada klawiszy
- Automatyczne wyłączanie dźwięku, jeżeli nie jest odbierana żadna transmisja.
- Odtwarzanie w standardzie NTSC
- AVL (Funkcja Automatycznego Ograniczania Głośności)
- PLL (Wyszukiwanie Częstotliwości)
- Wejście PC
- Tryb Gry (opcja)
- Funkcja wyłączania obrazu

Załączone Akcesoria

- Pilot
- Baterie: 2 x AAA
- Instrukcja obsługi
- Odłączany stojak
- Śruby do montażu stojaka (M4 x 12)

Informacje w Trybie Oczekiwania

Jeśli TV nie odbiera żadnego sygnału (np.: z anteny lub źródła HDMI) przez 5 minut, przełączy się on w tryb oczekiwania. Gdy następnie włączysz TV, zostanie wyświetlona następująca wiadomość: „**TV automatycznie przełączył się w tryb oczekiwania z powodu braku sygnału przez dłuższy okres czasu.**” Naciśnij **OK**, aby kontynuować.

Jeśli telewizor nie będzie obsługiwany przez pewien czas, przełączy się on w tryb oczekiwania. Gdy następnie włączysz TV, zostanie wyświetlona następująca wiadomość: „**TV automatycznie przełączył się w tryb oczekiwania z powodu niekorzystania z niego przez dłuższy okres czasu.**” Naciśnij **OK**, aby kontynuować.

Przycisk Kontrolny TV i Obsługa

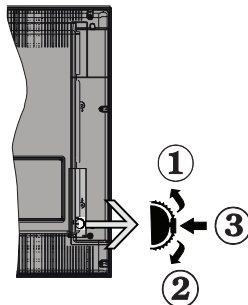

1. Kierunek góra
2. Kierunek dół
3. Wybór Głośność / Info / Lista źródeł oraz włącznik trybu oczekiwania

Przycisk kontrolny pozwala na obsługę głośności/ kanałów/ źródła i funkcji oczekiwania telewizora.

Aby zmienić głośność: Zwiększ głośność popychając przycisk do góry. Zmniejsz głośność popychając przycisk w dół.

Aby zmienić kanał: Naciśnij środek przycisku, a na ekranie pojawi się pasek z informacją o kanale. Przewijaj zapisane kanały popychając przycisk do góry lub w dół.

Aby zmienić źródło: Naciśnij dwukrotnie środek przycisku (w sumie dwa razy), na ekranie wyświetli się lista źródeł. Przewijaj dostępne źródła popychając przycisk do góry lub w dół.

Aby wyłączyć telewizor: Naciśnij środek przycisku i przytrzymaj przez kilka sekund - TV przełączy się w tryb oczekiwania.

Uwagi:

- Jeśli wyłączysz TV, cykl rozpocznie się ponownie od ustawienia głośności.
- Menu główne nie może być wyświetlone przy użyciu przycisku kontrolnego.

Obsługa za Pomocą Pilota

Naciśnij przycisk **Menu** na pilocie, aby wyświetlić ekran głównego menu. Użyj lewego lub prawego przycisku kierunkowego, aby wybrać zakładkę menu i naciśnij **OK**, aby wejść. Ponownie użyj przycisków kierunkowych, aby wybrać lub ustawić element. Naciśnij przycisk **Return/Back** lub **Menu**, aby wyjść z ekranu menu.

Wybór Wejścia

Po podłączeniu systemów zewnętrznych do telewizora, można go przełączyć na różne źródła wejściowe. Naciskaj przycisk **Source** na pilocie, aby wybrać inne źródła.

Zmiana Kanałów i Głośności

Używając przycisków **Volume +/-** na pilocie można dopasować głośność, a przycisków **Program +/-**, aby zmienić kanał.

Wkładanie Baterii do Pilota

Najpierw wykręć śrubkę zabezpieczającą przegródkę na baterie, znajdującą się z tyłu pilota. Delikatnie podnieś pokrywkę. Włóż dwie baterie **AAA**. Upewnij się, że (+) i (-) są skierowane we właściwą stronę. Zamocuj kłapkę z powrotem. Następnie, przykręć śrubkę z powrotem.

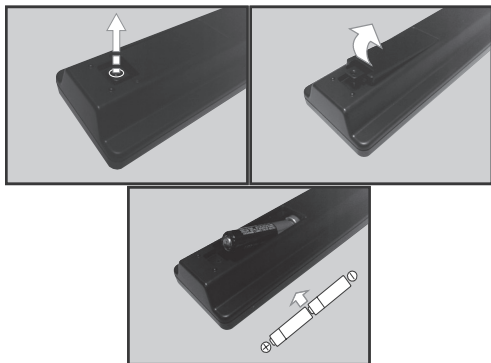

Podłączenie Zasilania

WAŻNE: Telewizor jest zaprojektowany do korzystania z prądu zmiennego **220-240V, 50 Hz**. Po rozpakowaniu, należy pozwolić urządzeniu osiągnąć temperaturę otoczenia przed podłączeniem go do prądu. Proszę włożyć wtyczkę do kontaktu.

Podłączenie Anteny

Podłącz antenę lub telewizję kablową do gniazda **WEJŚCIA ANTENOWEGO (ANT)** znajdującego się z tyłu telewizora.

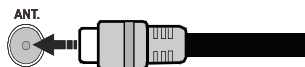

Uwaga

ZASTRZEŻENIE ZNAKÓW TOWAROWYCH

Termin HDMI, logo HDMI oraz interfejs HDMI są znakami towarowymi lub zarejestrowanymi znakami towarowymi firmy HDMI Licensing LLC w Stanach Zjednoczonych i innych krajach.



Wyprodukowane na licencji Dolby Laboratories. Dolby i podwójne-D są znakami towarowymi Dolby Laboratories.



Utylizacja Starego Sprzętu i Baterii

Tylko dla Unii Europejskiej i krajów z systemem recyklingu



Te symbole na produktach, opakowaniach i / lub w dokumentacji towarzyszącej oznaczają, że zużyty sprzęt elektryczny i elektroniczny oraz baterie nie należy mieszać z innymi odpadami domowymi.

Dla właściwego przetwarzania, utylizacji oraz recyklingu zużytych produktów i baterii, należy oddawać je do odpowiednich punktów zbiórki odpadów, zgodnie z przepisami prawa krajowego.

Poprzez ich właściwą utylizację, pomożesz oszczędzać cenne zasoby i zapobiegiesz potencjalnemu, negatywnemu wpływowi na ludzkie zdrowie oraz środowisko naturalne.

Aby uzyskać więcej informacji na temat zbiórki i recyklingu, należy skontaktować się z lokalnymi władzami.

Kary mogą zostać nałożone za niewłaściwe pozbycie się odpadów, zgodnie z prawem obowiązującym w danym kraju.

Uwaga dotycząca symbolu baterii (dolny symbol):



Symbol ten może być stosowany w połączeniu z symbolem chemicznym. W takim przypadku spełnia on wymagania Dyrektywy w sprawie określonego środka chemicznego.



Autoryzowany reprezentant:

Panasonic Testing Centre

Panasonic Marketing Europe GmbH

Winsbergring 15, 22525 Hamburg, Germany

Web Site: <http://www.panasonic.com>

Specyfikacje

Transmisje Telewizyjne	PAL BG/DK/II' SECAM BG/DK
Kanały Odbioru	VHF (ZAKRES I/III) UHF (ZAKRES U)- HYPERBAND
Odbiór Cyfrowy	Całkowicie zintegrowana naziemna telewizja cyfrowa (DVB-T-C)
Liczba Ustawionych Fabrycznie Kanałów	1.000
Wskaźnik Kanału	OSD
Wejście Anteny Rf	75 Ohm (niezbalansowane)
Napięcie Robocze	220-240V AC, 50Hz.
Dźwięk	A2 Stereo+Nicam Stereo
Słuchawki	3.5 mm wejście słuchawkowe
Moc Wyjściowa Audio (WRMS.) (10% THD)	2 x 6 W
Zużycie Energii (W)	65 W
Waga (Kg)	6 Kg
Wymiary Telewizora Gł. X Dł. X Wys. (z podstawą) (mm)	185 x 735 x 478
Wymiary Telewizora Gł. X Dł. X Wys. (bez podstawy) (mm)	77/97 x 735 x 438
Ekran	16/9 32"
Temperatura i Wilgotność Pracy:	0°C do 40°C, 85% maks. rel. wilg.

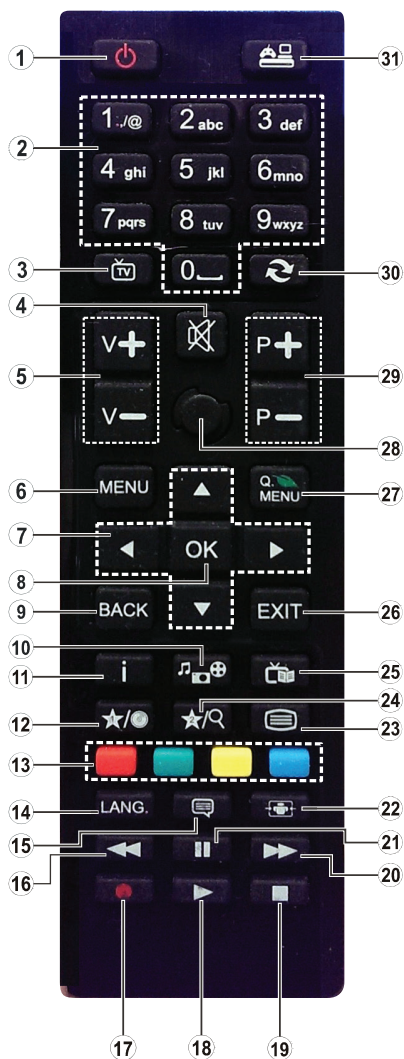





























(*) Mój przycisk 1:

Przycisk ten może mieć różne funkcje domyślne, w zależności od modelu. Niemniej jednak, możesz ustawić specjalne funkcje dla tego przycisku, naciskając go przez pięć sekund, gdy TV przełączony jest na żądane źródło lub kanał. Na ekranie pojawi się komunikat potwierdzający wybór. MÓJ PRZYCIISK 1 został skojarzony z wybraną funkcją.

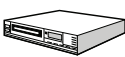
Zauważ, że po przeprowadzeniu **Pierwszej Instalacji**, MÓJ PRZYCIISK 1 przywróci swoją domyślną funkcję.

1. **Tryb oczekiwania:** Włącza/Wyłącza odbiornik TV
2. **Przyciski numeryczne:** Włącza kanał, wprowadza liczbę lub literę do pola tekstowego na ekranie.
3. **TV:** Wyświetla listę kanałów / przełącza na źródła TV
4. **Wyciszenie:** Całkowicie wyłącza dźwięk TV
5. **Głośność +/-**
6. **Menu:** Wyświetla menu TV
7. **Przyciski nawigacyjne:** Pomagają poruszać się po menu, zawartości, itp. oraz wyświetlają podstrony w trybie teletekstu po naciśnięciu prawego lub lewego przycisku
8. **OK:** Potwierdza wybory użytkownika, wstrzymuje stronę (w trybie teletekstu), wyświetla listę kanałów (w trybie DTV)
9. **Wstecz/Powrót:** Powraca do poprzedniego ekranu, otwiera stronę indeksu (w trybie teletekstu)
10. **Przeglądarka mediów:** Otwiera ekran przeglądarki mediów
11. **Info:** Wyświetla informacje o treściach wyświetlanych na ekranie, pokazuje ukryte informacje (odsłón - w trybie teletekstu)
12. **Mój przycisk 1 (*)**
13. **Kolorowe przyciski:** Postępuj zgodnie ze wskazówkami wyświetlanymi na ekranie, aby skorzystaś z funkcji kolorowych przycisków
14. **Język:** Przełącza pomiędzy trybami dźwięku (telewizja analogowa), wyświetla i zmienia audio/język napisów (telewizja cyfrowa, gdy dostępna)
15. **Napisy:** Włącza i wyłącza napisy (gdy dostępne)
16. **Szybkie przewijanie do tyłu:** Przewija klatki do tyłu w mediach takich, jak filmy
17. Brak funkcji
18. **Odtwarzanie:** Rozpoczyna odtwarzanie wybranych mediów
19. **Stop:** Zatrzymuje odtwarzanie mediów
20. **Szybkie przewijanie do przodu:** Przewija klatki do przodu w mediach takich, jak filmy
21. **Pauza:** Wstrzymuje odtwarzanie mediów
22. **Ekran:** Zmienia aspekt ekranu
23. **Teletekst:** Wyświetla teletekst (gdy dostępny), naciśnij ponownie, aby nałożyć teletekst na obraz telewizyjny (mix)
24. Brak funkcji
25. **EPG (Elektroniczny przewodnik po programach):** Wyświetla elektroniczny przewodnik po programach
26. **Wyjście:** Zamyka i wychodzi z wyświetlanych menu lub powraca do poprzedniego ekranu
27. **Szybkie menu:** Wyświetla listę menu dla szybkiego do nich dostępu
28. Brak funkcji
29. **Program + / -**
30. **Zamiana:** Szybko przeskakuje pomiędzy poprzednim i bieżącym kanałem lub źródłami
31. **Źródło:** Wyświetla wszystkie dostępne audycje i źródła

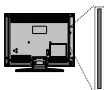
Połączenia

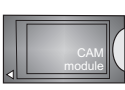
Złącze	Typ	Kable	Urządzenie
	Połączenie Scart (tył)		
	Połączenie VGA (tył)		
BOCZNE AV 	Połączenie PC/YPbPr Audio (bok)	 Kabel YPbPr/PC audio (nie załączony)	
	Połączenie HDMI (tył)		
SPDIF 	Połączenie SPDIF (wyjście koncentryczne) (tył)		
BOCZNE AV 	Połączenie boczne AV (Audio/Video) (bok)	 Kabel AV (nie dołączony do zestawu)	
SŁUCHAWKI 	Połączenie słuchawkowe (bok)		
YPBPR 	Połączenie wideo YPbPr (tył)	 Kabel do połączeń PC do YPbPr (nie załączony)	
	Połączenie USB (bok)		
	Połączenie CI (bok)		

UWAGA: Do podłączania urządzeń poprzez YPbPr lub boczne wejście AV należy użyć kabli dołączonych do zestawu. Patrz: rysunki po lewej stronie. | Aby przesłać sygnał YPbPr poprzez wejście VGA, można użyć kabla YPbPr do VGA (nie załączony). | Nie można korzystać z VGA i YPbPr w tym samym czasie. | Aby włączyć dźwięk PC/YPbPr, do połączenia audiodane ży użyć boczno wejścia audio i kabla PC/YPbPr audio (nie załączony). | Jeśli urządzenie zewnętrzne jest podłączone poprzez gniazdko SCART, TV automatycznie przełączy się na tryb AV. | Podczas oglądania kanałów DTV (Mpeg4 H.264) lub w trybie przeglądarki mediów, wyjście poprzez gniazdko scart nie będzie dostępne. | Przy korzystaniu z montażu naściennego (dostępny na rynku, jeśli poza zestawem), zalecamy podłączenie wszystkich kabli do tylnych wejść w TV przed zamontowaniem urządzenia na ścianie. | Moduł CI można wprowadzić lub wyjąć tylko wtedy, gdy TV jest WYŁĄCZONY. Szczegółowe informacje o ustawieniach obsługi modułu. Każde wejście USB odbiornika TV obsługuje urządzenia do 500mA włącznie. Podłączanie urządzeń o natężeniu prądu elektrycznego powyżej 500mA może uszkodzić TV. Podłączając kabel HDMI do swojego telewizora, musisz korzystać wyłącznie z ekranowanego kabla HDMI, gwarantującego wystarczającą ochronę przed szkodliwym promieniowaniem.



Jeśli chcesz podłączyć urządzenie do telewizora, upewnij się najpierw, że i to urządzenie, i telewizor są wyłączone. Po podłączeniu, możesz włączyć oba urządzenia i zacząć z nich korzystać.

Włączanie/wyłączanie

Aby Włączyć Telewizor

Podłącz kabel do źródła zasilania, np.: gniazdko elektryczne (220-240V AC, 50 Hz).

Aby włączyć telewizor, kiedy znajduje się on w trybie oczekiwania:

- Wciśnij na pilocie przycisk **Oczekiwania, Program +/-** lub przycisk numeryczny.
- Naciskaj boczny przycisk funkcyjny na TV, aż włączy się on z trybu oczekiwania.

Aby Wyłączyć Telewizor

Naciśnij przycisk **Oczekiwania** na pilocie lub boczny przycisk funkcyjny na telewizorze - telewizor przełączy się wtedy w tryb oczekiwania.

Aby całkowicie wyłączyć TV, wyciągnij wtyczkę kabla z gniazdka.

***Uwaga:** Gdy telewizor przełącza się w tryb oczekiwania, dioda LED trybu oczekiwania może migać, wskazując, że funkcje takie jak wyszukiwanie, pobieranie danych OAD lub timer są aktywne. Dioda LED może także mrugać podczas włączania TV z trybu oczekiwania.*

Pierwsza Instalacja

Przy pierwszym włączeniu TV pojawi się ekran wyboru języka. Wybierz żądany język i naciśnij **OK**.

Na tym ekranie ustaw swoje preferencje dotyczące korzystania z przycisków nawigacyjnych.

***Uwaga:** W zależności od wybranego kraju, w tym miejscu może być konieczne potwierdzenie kodu PIN. Wybrany PIN nie może być 0000. Musisz go wprowadzić, jeśli później zostaniesz poproszony o PIN, w celu dokonania jakichkolwiek zmian w menu.*

Wybór typu nadawania sygnału telewizyjnego

Antena: Jeśli wybrana jest opcja **Anteny**, po ukończeniu innych ustawień wstępnych, TV wyszuka naziemne sygnały telewizji cyfrowej.

Kabel: Jeśli wybrana jest opcja **Kabel**, po ukończeniu innych ustawień wstępnych, TV wyszuka cyfrowe sygnały telewizji **kablowej**. Zgodnie z innymi osobistymi, przed rozpoczęciem wyszukiwania może zostać wyświetlona wiadomość potwierdzająca. Wybierz **TAK** i naciśnij **OK**, aby kontynuować. Aby anulować operację proszę wybrać **NIE** i nacisnąć **OK**. Możesz wybrać **siec** lub ustawić wartości, takie jak: **Częstotliwość, ID Sieci i Krok Wyszukiwania**. Po zakończeniu proszę wcisnąć przycisk **OK**.

***Uwaga:** Czas trwania wyszukiwania będzie zależeć od wybranego kroku wyszukiwania.*

Analogowy: Jeśli wybrana jest opcja **Analogowa**, po ukończeniu innych ustawień wstępnych, TV wyszuka naziemne sygnały telewizji analogowej.

Dodatkowo, możesz ustawić typ nadawania sygnału telewizyjnego, jako swój ulubiony. Podczas procesu

wyszukiwania, wybrany typ nadawania sygnału telewizyjnego będzie miał pierwszeństwo. Po zakończeniu wciśnij przycisk **OK**, aby zapisać.

Można w tym momencie uruchomić **Tryb Sklepu**. Opcja ta skonfiguruje Twój TV w celu uzyskania najlepszej jakości obrazu. To ustawienie jest przeznaczane wyłącznie do wykorzystania w sklepie. Dla użytku domowego zaleca się wybranie **Trybu Domowego**. Opcja ta będzie dostępna w menu **Ustawienia>Więcej**, i można ją będzie później włączyć/wyłączyć.

Naciśnij przycisk **OK** na pilocie, aby kontynuować. Po zakończeniu wprowadzania ustawień wstępnych, TV rozpocznie wyszukiwanie dostępnych audycji wybranego typu nadawania sygnału telewizyjnego.

Po zapisaniu wszystkich dostępnych stacji, wyświetlone zostaną wyniki wyszukiwania. Proszę wcisnąć przycisk **OK**, aby kontynuować. Następnie, zostanie wyświetlone menu **Edycji Listy Kanałów**. Możesz zmienić listę kanałów zgodnie ze swoimi preferencjami lub nacisnąć przycisk **Menu**, aby wyjść i oglądać TV.

Podczas wyszukiwania pojawi się wiadomość pytająca, czy chcesz posortować kanały według LCN(*). Wybierz **Tak** i naciśnij **OK**, aby potwierdzić.

(* LCN to system logicznego numerowania kanałów, organizujący dostępne programy zgodnie z rozpoznawalną sekwencją numerów kanałów (jeśli dostępny).

***Uwaga:** Nie wyłączaj telewizora podczas inicjalizacji pierwszej instalacji. Należy zwrócić uwagę, iż niektóre opcje mogą być niedostępne, zależnie od wybranego kraju.*

Odtwarzanie Mediów Poprzez Wejście USB

Używając wejść USB można podłączyć do telewizora dysk twardy 2.5" i 3.5" (z zasilaniem zewnętrznym) lub pendrive.

WAŻNE! Przed podłączeniem nośnika danych do telewizora, wykonaj kopię zapasową znajdujących się na nim danych. Producent nie ponosi żadnej odpowiedzialności za uszkodzenie plików lub utratę danych. Pewne typy urządzeń USB (np. odtwarzacze MP3), lub dyski twarde/pendrivy mogą nie być kompatybilne z tym odbiornikiem TV. Telewizor obsługuje formatowanie dysku FAT32 i NTFS.

Podczas formatowania twardych dysków USB o pojemności większej niż 1 TB (TeraBajt), mogą pojawić się pewne problemy.

Odczekaj chwilę przez każdym podłączeniem i odłączeniem, gdyż odtwarzacz może nadal czytać pliki. Nie zastosowanie się do tej wskazówki może spowodować uszkodzenie fizyczne odtwarzacza USB, oraz samego urządzenia USB. Nie wyjmuj napędu podczas odtwarzania pliku.





Do wejść USB telewizora można podłączyć hub USB. W tym przypadku zalecamy huby USB z zewnętrznym zasilaniem.

Jeśli zamierzasz podłączyć dysk twardy USB zalecamy podłączyć go bezpośrednio do wejścia USB telewizora.

Uwaga: Podczas oglądania plików graficznych, menu **Przeglądarki Mediów** może wyświetlić tylko 1000 plików przechowywanych na podłączonym urządzeniu USB.

Menu Przeglądarki Mediów

Można wyświetlać zdjęcia, odtwarzać muzykę i filmy przechowywane na dysku USB po jego podłączeniu do TV. Podłącz dysk USB do jednego z wejść USB znajdujących się z boku TV. Naciskając przycisk **Menu** w trybie **Przeglądarki Mediów** uzyskasz dostęp do opcji menu **Obrazu**, **Dźwięku** i **Konfiguracji**. Ponowne naciśnięcie przycisku **Menu** spowoduje wyjście z tego ekranu. Możesz zmienić ustawienia **Przeglądarki Mediów** przy pomocy menu **Konfiguracji**.

Obsługa Trybu Pętla/ Losowe	
Rozpocznij odtwarzanie, używając przycisku Odtwarzania i uruchom 	Wszystkie pliki wykazu będą nieprzerwanie odtwarzane w pierwotnej kolejności
Rozpocznij odtwarzanie, używając przycisku OK i uruchom 	Plik będzie odtwarzany bez przerwy (powtarzany)
Rozpocznij odtwarzanie, używając przycisku Odtwarzania i uruchom 	Wszystkie pliki wykazu będą odtwarzane raz w kolejności losowej
Rozpocznij odtwarzanie, używając przycisku Odtwarzania i uruchom 	Wszystkie pliki wykazu będą nieprzerwanie odtwarzane w tej samej kolejności losowej.

CEC i CEC RC Passthrough

Ta funkcja pozwala na sterowanie urządzeniami z aktywnym CEC, połączonymi portami HDMI przy pomocy pilota TV.

Najpierw trzeba **Włączyć** funkcję **CEC** w menu **Ustawienia>Więcej**. Naciśnij przycisk **Źródło** i wybierz wejście HDMI podłączonego urządzenia CEC z menu **Listy Źródeł**. W przypadku podłączenia nowego urządzenia źródłowego CEC, zostanie ono wymienione w menu **źródła** (source menu) z nazwą własną zamiast nazwą podłączonego portu HDMI (jak no. Odtwarzacz DVD, Rejestrator 1 itp.).

Pilot TV jest automatycznie zdolny do wykonania głównych funkcji po wybraniu podłączonego źródła HDMI.

Aby wyłączyć tę funkcję i obsługiwać telewizor ponownie za pomocą pilota, naciśnij przycisk **Quick Menu** na pilocie, podświetli **CEC RC Passthrough**, a następnie **Wyłącz** tę funkcję naciskając przycisk kierunkowy w lewo lub prawo. Funkcję tę można też włączyć lub wyłączyć w menu **Ustawienia>Więcej**.

Odbiornik TV obsługuje także funkcję ARC (kanał zwrotny audio). Ta funkcja oznacza łączy audio mające zastąpić inne kable pomiędzy telewizorem a systemem audio (odbiornikiem A/V lub układem głośnikowym).

Przy aktywnej funkcji ARC telewizor nie wycisza automatycznie innych swoich wyjść audio. Dlatego zachodzi konieczność ręcznego zmniejszenia głośności telewizora do zera, jeśli użytkownik życzy sobie słuchać ścieżki dźwiękowej tylko z podłączonego urządzenia audio (tak samo jako w przypadku innych optycznych czy współosiowych wyjść audio). Jeśli zajdzie potrzeba zmiany poziomu głośności podłączonego urządzenia, należy wybrać to urządzenie z listy **źródła** (source list). W takim przypadku klawisze kontroli poziomu głośności zostaną przyporządkowane do podłączonego urządzenia audio.

Uwaga: ARC obsługiwane jest tylko poprzez wejście HDMI1.

Sterowanie Systemem Audio

Pozwala zastosować wzmacniacz/odbiornik audio (Audio Amplifier/Receiver) razem z TV. Głośność można regulować pilotem TV. Aby uruchomić tę funkcję, należy ustawić opcję **Głośników** w menu **Ustawienia>Więcej** jako **Wzmacniacz**. Głośniki telewizora zamilkną, a dźwięk oglądanego źródła będzie emitowany z podłączonego systemu audio.

Uwaga: Urządzenie audio powinno obsługiwać funkcję **System Audio Control**, a opcja **CEC** powinna być **Włączona**.

Zawartość menu TV

Zawartość Menu Obrazu	
Tryb	Tryb obrazu może zostać dopasowany do indywidualnych upodobań. Tryb obrazu może zostać ustawiony wg jednej z tych opcji: Kino, Gry, Sport, Dynamiczny i Naturalny .
Kontrast	Dopasowuje wartości jasności i ciemności obrazu.
Jasność	Dopasowuje wartości jasności ekranu.
Ostrość	Ustawia wartości ostrości dla obiektów wyświetlanych na ekranie.
Kolor	Ustawia wartości kolorów, dopasowując je.
Oszczędzanie Energii	Dla ustawień Oszczędzania Energii na Osobiste, Minimum, Średnie, Maksymalne, Auto, Obraz Wyłączone lub Wyłączone . Uwaga: Dostępność opcji może zależeć od wybranego Trybu.
Podświetlenie	To ustawienie kontroluje poziom podświetlenia. Funkcja podświetlenia będzie wyłączona, jeśli Oszczędzanie Energii jest ustawione na opcję inną niż Osobiste . Jeśli tryb obrazu to Gra , nie będzie można włączyć podświetlenia.
Ustawienia Zaawansowane	
Kontrast Dynamiczny	Wartość kontrastu dynamicznego może zostać zmieniona zgodnie z upodobaniami.
Redukcja Szumów	Jeżeli transmitowany sygnał jest słaby i występują zakłócenia obrazu, użyj ustawienia Redukcji Szumu , aby zredukować takie zakłócenia.
Temperatura Koloru	Ustawia pożądaną temperaturę koloru. Dostępne są opcje Zimny, Normalny, Ciepły i Osobiste .
Biały Punkt	Ustawienie to będzie dostępne, jeśli opcja Temperatury Koloru jest ustawiona na Osobistą . Zwiększ "ciepło" lub "zimno" koloru, naciskając przyciski kierunkowe Lewo lub Prawo.
Powiększenie Obrazu	Ustawia żądany format rozmiaru obrazu.
Tryb Filmu	Filmy są nagrywane z różną ilością ramek wyświetlanych na sekundę, która jest inna niż w przypadku normalnych programów telewizyjnych. Włącz tę funkcję w trakcie oglądania filmu, aby lepiej widzieć sceny z szybkim ruchem.
Odcień Skóry	Poziom kontrastu może być zmieniony pomiędzy -5 a 5.
Zmiana Koloru	Ustawia pożądaną ton koloru.
Pełny Zakres Hdmi	Podczas oglądania ze źródła HDMI, funkcja ta będzie widoczna. Można użyć tej funkcji, aby poprawić czerń w obrazie.
Pozycja Pc	Pojawia się, gdy źródło wejścia jest ustawione na VGA/PC.
Automatyczne Pozycjonowanie	Automatycznie optymalizuje wyświetlanie. Naciśnij OK, aby zoptymalizować.
Pozycja Pozioma	Ten element przesuwa obraz poziomo w prawą lub lewą stronę na ekranie.
Pozycja Pionowa	Ten element przesuwa obraz pionowo w górę lub w dół na ekranie.
Zegar Punktów	Zegar punktów pozwala na wyregulowanie zakłóceń, które pojawiają się jako pasma pionowe przy intensywnym wyświetlaniu punktów np. na arkuszu kalkulacyjnym lub w paragrafach lub tekście z mniejszą czcionką.
Faza	Zależnie od źródła wejścia (komputer, itp.) obraz na ekranie może być zamglony lub zaszumiony. Możesz użyć tej opcji, aby uzyskać czystszy obraz metodą prób i błędów.
Reset	Resetuje ustawienia obrazu do ustawień fabrycznych. (za wyjątkiem trybu Gry)

W trybie VGA (PC), niektóre opcje w menu **Obrazu** będą niedostępne. Zamiast tego, ustawienia trybu VGA zostaną dodane do **Ustawień Obrazu** podczas trybu PC.

Zawartość Menu Dźwięku	
Głośność	Ustawia głośność.
Equalizer	Wybiera tryb equalizera. Ustawienia indywidualne są dostępne tylko w trybie Użytkownika .
Balans	Dopasowuje głośność dźwięku dochodzącego z lewego lub prawego głośnika.
Słuchawki	Ustawia głośność słuchawek. Przed użyciem słuchawek proszę się upewnić, że dźwięk w słuchawkach jest ustawiony na niskim poziomie w celu uniknięcia uszkodzenia słuchu.
Tryb Dźwięku	Możesz wybrać tryb dźwięku (jeśli jest to obsługiwane na oglądanym kanale).
Avl (Funkcja Automatycznego Ograniczania Głośności)	Ustawia określony poziom głośności dla programów.
Słuchawki/Wyjście Audio	Podłączając zewnętrzny wzmacniacz do TV, korzystając z wyjścia słuchawkowego, możesz wybrać tę opcję jako Lineout . Jeśli podłączyłeś słuchawki do TV, ustaw tę opcję jako Słuchawki . Przed użyciem słuchawek, upewnij się, że ten element menu jest ustawiony na słuchawki . Jeśli jest ustawiony na Lineout , sygnał wyjściowy w gniazdku słuchawkowym będzie ustawiony na maksimum, co może uszkodzić słuch.
Basy Dynamiczne	Włącza lub wyłącza basy dynamiczne.
Dźwięk Przestrzenny	Dźwięk przestrzenny może być Włączony lub Wyłączony .
Wyjście Cyfrowe	Ustawia tryb audio wyjścia cyfrowego.

Konfiguracja - Zawartość Menu Ustawień	
Dostęp Warunkowy	Kontroluje moduły dostępu warunkowego, jeśli są dostępne.
Język	Możesz ustawić inny język, w zależności od nadawcy i kraju.
Kontrola Rodzicielska	Aby zmienić ustawienia kontroli rodzicielskiej wprowadź poprawne hasło. W tym menu możesz z łatwością dostosować Blokadę Menu , Blokadę Wiekową (może być niedostępna, w zależności od kraju wybranego podczas Pierwszej Instalacji) oraz Blokadę Klawiszy . Możesz również ustawić nowy PIN, korzystając z opcji Ustaw PIN . <i>Uwaga: Domyślny PIN może być ustawiony na 0000 lub 1234. Jeśli określono PIN (jest wymagany w zależności od wybranego kraju) podczas Pierwszej Instalacji, użyj go.</i>
Timery	Ustawia timer uśpienia, który wyłączy telewizor po wybranym czasie. Ustawia timery dla wybranych programów.
Data/Godzina	Ustawia datę i godzinę.
Źródła	Włącza lub wyłącza opcje wybranych źródeł.
Dostępność	Wyświetla opcje dostępności telewizora.
Osoby Niedosłyszące	Włącza funkcje specjalne przesyłane przez nadawcę programu.
Opis Audio	Dla oglądających program osób niewidomych i niedowidzących odtwarzana będzie ścieżka dźwiękowa z narracją. Naciśnij OK , aby wyświetlić wszystkie dostępne opcje menu Opisu Audio . Funkcja ta jest dostępna tylko wtedy, jeśli obsługuje ją nadawca.
Więcej	Wyświetla inne opcje ustawień telewizora.
Limit Czasu Menu	Zmienia limit dla czasu wyświetlania menu.
Niebieskie Tło	Aktywuje lub dezaktywuje niebieskie tło podczas, gdy sygnał jest słaby lub go w ogóle nie ma.
Aktualizacja Oprogramowania	Zapewnia najnowsze oprogramowanie fabryczne telewizora.
Wersja Aplikacji	Wyświetla aktualną wersję oprogramowania.
Tryb Napisy	Opcja ta jest używana to wyboru rodzaju napisów wyświetlanych na ekranie (napisy DVB / napisy teletekstowe), jeśli oba rodzaje będą dostępne. Wartość domyślna to napisy DVB . Funkcja ta jest dostępna dla wybranej opcji kraju: Norwegia.
Automatyczne Wyłączanie Telewizora	Ustawia żądaną godzinę, o której TV ma automatycznie wejść w tryb oczekiwania.
Tryb Sklepu	Wybierz ten tryb w celu demonstracji możliwości telewizora. Podczas, gdy włączony jest Tryb Sklepu , niektórych funkcji w menu TV nie będzie można ustawić.
Tryb Włączania	Ustawienie to konfiguruje preferencje trybu uruchamiania. Dostępne są opcje Ostatni Stan i Tryb Oczekiwania .
CEC	Ustawienie to pozwala na całkowite włączenie lub wyłączenie funkcji CEC. Naciśnij przycisk w lewo lub w prawo, aby włączyć lub wyłączyć tę funkcję.
Głośniki	Aby usłyszeć dźwięk TV poprzez podłączone kompatybilne urządzenie audio, ustaw jako Wzmocniacz . Możesz korzystać z pilota TV do sterowania głośnością urządzenia audio.

Zawartość Menu Instalacji i Dostrajania	
Automatyczne Wyszukiwanie Kanałów (Ponowne Strojenie)	Wyświetla opcje automatycznego strojenia. Antena Cyfrowa: Wyszukuje i zapisuje stacje DVB. Kabel Cyfrowy: Wyszukuje i zapisuje kablowe stacje DVB. Analogowy: Wyszukuje i zapisuje stacje analogowe.
Ręczne Wyszukiwanie Kanałów	Funkcja ta może być użyta wyłącznie dla przekazu bezpośredniego.
Wyszukiwanie Kanałów Sieciowych	Wyszukuje kanały połączone ze stacjami. Antena Cyfrowa: Wyszukuje kanały sieciowe odbierane przez antenę. Kabel Cyfrowy: Wyszukuje kanały sieciowe odbierane przez kabel.
Dostrajanie Analogowe	Funkcja może być używana do dostrajania kanałów analogowych. Funkcja ta jest niedostępna jeśli nie są zapisane żadne kanały analogowe.
Ustawienia Instalacji	Wyświetla menu ustawień instalacji. Wyszukiwanie w Trybie Oczekiwania (Opcja): TV wyszuka, będąc w trybie oczekiwania, brakujące lub nowe kanały. Wyświetlone zostaną wszelkie nowo odnalezione programy.
Czyszczenie Listy Serwisowej	Tego ustawienia używa się do usuwania zapisanych kanałów. To ustawienie jest widoczne tylko wtedy, gdy opcja Kraju ustawiona jest na Danię, Szwecję, Norwegię lub Finlandię.
Wybierz Aktywną Sieć	Ustawienie to pozwala na wyświetlanie na liście kanałów tylko audycji z konkretnej sieci. Funkcja ta jest dostępna dla wybranej opcji kraju: Norwegia.
Pierwsza Instalacja	Usuwa wszystkie zachowane kanały i ustawienia, resetuje TV do ustawień fabrycznych.

Działanie Ogólne TV

Korzystanie z listy kanałów

Telewizor sortuje wszystkie stacje zapisane na **Liście Kanałów**. Listę tę możesz edytować, ustawić ulubione kanały lub aktywne stacje, przy użyciu opcji **Listy Kanałów**. Naciśnij przycisk **OK/TV**, aby otworzyć **Listę Kanałów**. Możesz filtrować listę kanałów, naciskając **Niebieski** przycisk lub otworzyć menu **Edytowania Listy Kanałów**, naciskając **zielony** przycisk, aby dokonać zaawansowanych zmian w bieżącej liście.

Zarządzanie listą ulubionych

Możesz utworzyć cztery różne listy swoich ulubionych kanałów. Wejdź w **Listę Kanałów** w menu głównym lub naciśnij **Zielony** przycisk, gdy na ekranie wyświetlona jest **Lista Kanałów**, aby otworzyć menu **Edytowania Listy Kanałów**. Wybierz żądany kanał z listy. Możesz dokonać kilku wyborów równocześnie, naciskając **Żółty** przycisk. Następnie, naciśnij przycisk **OK**, aby otworzyć menu **Opcji Edytowania Kanałów** i wybierz opcję **Dodaj/Usuń Ulubione**. Ponownie naciśnij przycisk **OK**. Zmień ustawienie opcji listy na **Włączoną**. Wybrane kanały zostaną dodane do listy. Aby usunąć kanał lub kanały z listy ulubionych, postępuj w ten sam sposób, ustawiając żadaną opcję listy na **Wyłączoną**.

Możesz skorzystać z funkcji **Filtrowania** w menu **Edytowania Listy Kanałów**, aby na stałe filtrować kanały na **Liście Kanałów**, zgodnie z własnymi upodobaniami. Korzystając z tej opcji **Filtrowania**, możesz ustawić jedną ze swych list ulubionych tak, aby była każdorazowo wyświetlana po otwarciu **Listy Kanałów**. Funkcja filtrowania w menu **Listy Kanałów** będzie filtrować tylko aktualnie wyświetloną **Listę Kanałów**, aby odnaleźć kanał i na niego przełączyć. Zmiany nie zostaną zachowane do czasu następnego otwarczenia **Listy Kanałów**.

Konfiguracja Ustawień Kontroli Rodzicielskiej

Opcje menu **Ustawień Rodzicielskich** mogą być użyte do zabronienia użytkownikowi oglądania pewnych programów, kanałów lub korzystania z menu. Ustawienia te można odnaleźć w menu **Konfiguracja>Rodzicielskie**.

Aby wyświetlić menu opcji kontroli rodzicielskiej, powinno się wprowadzić numer PIN. Po wpisaniu poprawnego PINu, pojawi się menu **Ustawień Kontroli Rodzicielskiej**.

Blokada menu: Ustawienie to zezwala na dostęp lub blokuje dostęp do wszystkich menu lub menu instalacyjnego TV.

Blokada Programów Niedozwolonych dla Dzieci: Gdy opcja jest aktywna, TV pobiera ze stacji nadawczej informacje o poziomie klasyfikacji treści programów i jeśli ten poziom jest wyłączony, uniemożliwia dostęp do audycji.

Uwaga: Jeśli opcja kraju przy **Pierwszej instalacji** jest ustawiona na **Francję, Włochy lub Austrię**, wartość **Blokady**

Programów Niedozwolonych dla Dzieci ustawi się na 18 jako wartość domyślna.

Blokada Klawiszy: Kiedy blokada klawiszy zostanie **włączona**, telewizor będzie mógł być sterowany jedynie za pomocą pilota. W tym przypadku przyciski kontrolne na TV nie będą działać.

Ustawianie kodu PIN: Definiuje nowy numer PIN.

Domyślny PIN CICAM: Opcja ta będzie zaciemniona jeśli moduł CI nie będzie obecny w gnieździe CI telewizora. Korzystając z tej opcji można zmienić domyślny PIN CI CAM.

Uwaga: Domyślny PIN może być ustawiony na **0000** lub **1234**. Jeśli określono PIN (jest wymagany w zależności od wybranego kraju) podczas **Pierwszej instalacji**, użyj go.

Niektóre opcje mogą być niedostępne, zależnie od wybranego kraju przy **Pierwszej Instalacji**.

Elektroniczny Przewodnik po Programach (EPG)

Niektóre kanały przesyłają informacje na temat ich programu. Naciśnij przycisk **Epg** aby wyświetlić menu **Programu Telewizyjnego**.

Dostępne są 3 tryby wyświetlania programu: wg **Godziny**, **Listy** i **Teraz/Następny**. Aby przełączać pomiędzy nimi, stosuj się do poleceń znajdujących się u dołu ekranu.

Program Godziny

Zoom (Żółty przycisk): Naciśnij **żółty** przycisk, aby zobaczyć programy w większym przedziale czasowym.

Filtr (Niebieski przycisk): Wyświetla opcje filtrowania.

Szczegóły programu (przycisk Info): Wyświetla szczegółowe informacje o wybranych programach.

Wybierz typ (przycisk Subtitles): Wyświetla **Wyboru Menu** typu. Przy pomocy tej funkcji można przeszukać bazę danych przewodnika po programach zgodnie z wybranym rodzajem programu. Informacje dostępne w przewodniku po programach zostaną wyszukane i podświetlone zostaną wyniki odpowiadające wprowadzonym kryteriom.

Następny/poprzedni dzień (przyciski Programme +/-): Wyświetla program na poprzedni lub następny dzień.

Opcje (przycisk OK): Wyświetla opcje programu.

Wyszukiwanie (przycisk Text): Wyświetla menu **Wyszukiwanie w Przewodniku**.

Teraz (przycisk Swap): Wyświetla bieżący program na podświetlonym kanale.

Program Lista(*)

(*) W tej opcji wyświetlania, będą pokazane tylko programy na podświetlonym kanale.

Popr. Przedział czasu (Czerwony przycisk): Wyświetla programy z poprzedniego wycinka czasu.

Następny/Poprzedni Dzień (przyciski Programme +/-): Wyświetla program na poprzedni lub następny dzień.

Szczegóły programu (przycisk Info): Wyświetla szczegółowe informacje o wybranych programach.

Filtr (przycisk Text): Wyświetla opcje filtrowania.

Następny Przedział Czasu (Zielony przycisk): Wyświetla programy z następnego wycinka czasu.

Opcje (przycisk OK): Wyświetla opcje programu.

Teraz/Następny Program

Nawigacja (przyciski Nawigacyjne): Naciśnij **Przyciski Nawigacyjne**, aby poruszać się po kanałach i programach.

Opcje (przycisk OK): Wyświetla opcje programu.

Szczegóły Programu (przycisk Info): Wyświetla szczegółowe informacje o wybranych programach.

Filtr (niebieski przycisk): Wyświetla opcje filtrowania.

Opcje Programów

Skorzystaj z przycisków nawigacyjnych, aby podświetlić program i naciśnij przycisk **OK**, by wyświetlić menu **Opcji Programu**. Dostępne są następujące opcje:

Wybór Kanału: Używając tej opcji, możesz przełączyć na wybrany kanał.

Zaprogramowane Nagranie Audycji / Usun

Zaprogramowane Nagranie Audycji: Po wybraniu programu w menu EPG naciśnij przycisk **OK**. **Wybierz opcję** Ustaw timer dla programu i naciśnij przycisk **OK**. Możesz ustawić timer dla przyszłych programów.

Aby usunąć ustawiony timer, podświetl dany program i naciśnij przycisk **OK**. Następnie, wybierz opcję **Usuń Timer Programu**. Timer zostanie usunięty.

Uwagi: Nie można zmieniać kanałów lub źródeł podczas aktywnego timera na danym kanale.

Nie można ustawić timera dla dwóch lub więcej programów wyświetlanych w tym samym przedziale czasowym.

Usługi Teletekstowe

Naciśnij przycisk **Text**, aby wejść. Naciśnij ponownie, aby włączyć tryb Mix, pozwalający na jednoczesne oglądanie stron teletekstu i audycji TV. Naciśnij ponownie, aby wyjść. Gdy dostępne, sekcje na stronie teletekstu są kodowane kolorami i można je wybrać poprzez wciśnięcie przycisku o odpowiednim kolorze. Postępuj zgodnie z instrukcjami wyświetlonymi na ekranie.

Cyfrowy Teletekst

Naciśnij przycisk **Text**, aby wyświetlić informacje teletekstu cyfrowego. Do jego obsługi służą kolorowe przyciski, przyciski kursora i przycisk **OK** Metoda obsługi może się różnić w zależności od zawartości teletekstu cyfrowego. Postępuj zgodnie z instrukcjami teletekstu cyfrowego wyświetlonymi na ekranie. Po ponownym wciśnięciu przycisku **Text** telewizor powraca do trybu transmisji telewizyjnej.

Aktualizacja Oprogramowania

Twój TV jest w stanie automatycznie odnaleźć i zainstalować aktualizację poprzez sygnał audycji.

Wyszukiwanie aktualizacji oprogramowania poprzez interfejs

W menu głównym wybierz **Konfigurację** i naciśnij przycisk **OK**. Wyświetlił się **Menu Konfiguracji**. Następnie wybierz opcję **Więcej** i naciśnij **OK**. Przejdź do **Aktualizacji Oprogramowania** i naciśnij przycisk **OK**. W **Opcjach Aktualizacji** należy wybrać **Poszukaj Aktualizacji** i nacisnąć przycisk **OK**, aby wyszukać nową aktualizację oprogramowania.

Jeśli aktualizacja zostanie odnaleziona, telewizor rozpocznie jej pobieranie. Po zakończeniu pobierania potwierdź pytanie dotyczące restartu TV, naciskając przycisk **OK**, by kontynuować operację restartu.

Tryb wyszukiwania i aktualizacji o 3 nad ranem

Telewizor wyszuka nowe oprogramowanie o godzinie 3 nad ranem, jeśli **Automatyczne Wyszukiwanie w Opcjach Aktualizacji** jest **Aktywne**, a telewizor odbiera sygnał z anteny. Jeśli nowe oprogramowanie zostanie znalezione i pomyślnie pobrane, zainstaluje się przy następnym włączeniu.

Uwaga: Nie odłączać kabla zasilania, gdy miga kontrolka LED w trakcie procesu restartu (reboot). Jeśli po aktualizacji TV nie będzie chciał się włączyć, wyciągnij na dwie minuty wtyczkę z kontaktu i włącz go ponownie.

Rozwiązywanie Problemów i Wskazówki

TV nie chce się włączyć

Upewnij się, że wtyczka jest bezpiecznie włożona do gniazdka. Sprawdź, czy nie wyczerpały się baterie. Naciśnij włącznik na TV.

Słaba jakość obrazu

- Sprawdź, czy wybrany został prawidłowy system TV.
- Słaby sygnał może spowodować zakłócenia obrazu. Sprawdź antenę.
- Sprawdź, czy wprowadziłeś właściwą częstotliwość kanału, jeśli dostrajałeś TV manualnie.
- Jakość obrazu może się pogorszyć, gdy dwa urządzenia są podłączone do telewizora w tym samym czasie. W takim przypadku proszę odłączyć jedno z urządzeń.

Brak obrazu

- Może to oznaczać, że telewizor nie otrzymuje sygnału z transmisji. Upewnij się, że zostało wybrane prawidłowe źródło.
- Czy antena jest podłączona prawidłowo?
- Czy kabel anteny jest uszkodzony?
- Czy do podłączenia anteny użyto odpowiednich wtyczek?
- W przypadku wątpliwości proszę się skonsultować ze sprzedawcą.

Brak dźwięku

- Sprawdź, czy dźwięk nie jest wyłączony. Aby to sprawdzić, naciśnij przycisk **Mute** lub zwiększ poziom głośności.
- Dźwięk może dochodzić tylko z jednego głośnika. Sprawdź ustawienia balansu w menu **dźwięku**.

Pilot nie działa

- Być może wyczerpały się baterie. Wymień baterie.

Nie można wybrać źródła

- Jeżeli nie można wybrać źródła wejścia, być może nie zostało podłączone żadne urządzenie. Jeśli nie;
- Sprawdź kable AV i podłączenia, jeśli próbujesz przełączyć na wejście źródła podłączonego urządzenia.

Typowe Tryby Wyświetlania dla Wejścia PC

Poniższa tabela przedstawia niektóre podstawowe tryby obrazu. Telewizor może nie obsługiwać wszystkich rozdzielczości.

Indeks	Rozdzielczość	Częstotliwość
1	640x350	85Hz
2	640x400	70Hz
3	640x480	60Hz
4	640x480	66Hz
5	640x480	72Hz
6	640x480	75Hz
7	640x480	85Hz
8	800x600	56Hz
9	800x600	60Hz
10	800x600	70Hz
11	800x600	72Hz
12	800x600	75Hz
13	800x600	85Hz
14	832x624	75Hz
15	1024x768	60Hz
16	1024x768	66Hz
17	1024x768	70Hz
18	1024x768	72Hz
19	1024x768	75Hz
20	1024x768	85Hz
21	1152x864	60Hz
22	1152x864	70Hz
23	1152x864	75Hz
24	1152x864	85Hz
25	1152x870	75Hz
26	1280x768	60Hz
27	1360x768	60Hz
28	1280x768	75Hz
29	1280x768	85Hz
30	1280x960	60Hz
31	1280x960	75Hz
32	1280x960	85Hz
33	1280x1024	60Hz
34	1280x1024	75Hz
35	1280x1024	85Hz
36	1400x1050	60Hz
37	1400x1050	75Hz
38	1400x1050	85Hz
39	1440x900	60Hz
40	1440x900	75Hz
41	1600x1200	60Hz
42	1680x1050	60Hz
43	1920x1080	60Hz
44	1920x1200	60Hz

Kompatybilność Sygnałów AV i HDMI

Źródło	Obsługiwane Sygnały	Dostępne	
EXT (SCART)	PAL	O	
	SECAM	O	
	NTSC4.43	O	
	NTSC3.58	O	
	RGB 50/60		
Boczne AV	PAL	O	
	SECAM	O	
	NTSC4.43	O	
	NTSC3.58		
	S-VIDEO 50Hz (PAL) S-VIDEO 60Hz (NTSC)		
YPbPr	480i, 480p	60Hz	O
	576i, 576p	50Hz	O
	720p	50Hz,60Hz	O
	1080i	50Hz,60Hz	O
HDMI	480i, 480p	60Hz	O
	576i, 576p	50Hz	O
	720p	50Hz,60Hz	O
	1080i	50Hz,60Hz	O
	1080p	24Hz, 25Hz, 30Hz, 50Hz, 60Hz	O

(X: Niedostępne, O: Dostępne)

W niektórych przypadkach sygnał może nie być wyświetlany prawidłowo na ekranie. Problem może być spowodowany niekompatybilnością ze standardami urządzenia źródłowego (DVD, dekodery TV cyfrowej itp.) W razie wystąpienia takich problemów proszę się skontaktować ze sprzedawcą oraz producentem sprzętu.

Obsługiwane Formaty Plików dla Trybu USB

Multimedia	Rozszerzenie	Format	Uwagi	
Wideo	.dat, .mpg, .mpeg	Mpeg1-2	1080P@30fps, 50Mbit/sek.	
	.ts, .trp, .tp, .m2ts	MPEG2, H.264, VC1, AVS, MVC	H.264:1080Px2@25fps, 1080P@50fps MVC:1080P@ 24fps Inne: 1080P@30fps - 50Mbit/sek.	
	.vob	MPEG2	1080P@30fps 50Mbit/sek.	
	.mkv	MPEG1-2-4, H.264	H.264:1080Px2@25fps, 1080P@ 50fps, 1080P@30fps, 50Mbit/sek.	
	.mp4, .mov	MPEG4, XviD, H.264	H.264:1080Px2@25fps, 1080P@ 50fps, 1080P@30fps, 50Mbit/sek.	
	.avi	MPEG2-4, Xvid, H.264	H.264:1080Px2@25fps, 1080P@ 50fps, 1080P@30fps, 50Mbit/sek.	
	.fla, .flv	H.264, Sorenson H.263	H.264:1080Px2@25fps, 1080P@50fps, 1080P@30fps, 40Mbit/sek.	
	.3gp	MPEG4, H.264	1920x1080@30P 20Mbit/sek.	
	.asf, .wmv	VC1	1080P@30fps, 50Mbit/sek.	
Dźwięk	.mp3	MPEG1/2 Layer 1/2/3 (MP3)	Layer1: 32Kbps ~ 448Kbps (przepływność) / 16KHz ~ 48KHz (częstotliwość próbkowania) Layer2: 8Kbps ~ 384Kbps (przepływność) / 16KHz ~ 48KHz (częstotliwość próbkowania) Layer3: 8Kbps ~ 320Kbps (przepływność) / 16KHz ~ 48KHz (częstotliwość próbkowania)	
	.wav	LPCM		
	.WMA/ASF	WMA, WMA Pro	WMA: 128Kbps ~ 320Kbps (przepływność) / 8KHz ~ 48KHz (częstotliwość próbkowania) WMA Pro: < 768kbps (przepływność) / ~ 96KHz (częstotliwość próbkowania)	
	.m4a/ .aac	AAC, HEAAC	Wolny format (przepływność) / 8KHz ~ 48KHz (częstotliwość próbkowania)	
	.pcm	PCM	8Kbps ~ 320Kbps (przepływność) / 16KHz ~ 48KHz (częstotliwość próbkowania)	
	(działa wyłącznie z plikami wideo)	AC3	EAC3	32Kbps ~ 640Kbps (przepływność) / 32KHz, 44,1KHz, 48KHz (częstotliwość próbkowania)
			EAC3	32Kbps ~ 6 Mbps (przepływność) / 32KHz, 44,1KHz, 48KHz (częstotliwość próbkowania)
			LPCM	64Kbps ~ 1.5Mbps (przepływność) / 8KHz ~ 48KHz (częstotliwość próbkowania)
			IMA-ADPCM/ MS-ADPCM	384Kbps (przepływność) / 8KHz ~ 48KHz (częstotliwość próbkowania)
	G711 A/mu-law	64~128Kbps (przepływność) / 8KHz (częstotliwość próbkowania)		
Obraz	.jpeg, .jpg	Linia bazowa	Rozdzielczość (Sz. x W.): 15360x8640, 4147200 bitów	
		Progresywna	Rozdzielczość (Sz. x W.): 1024x768, 6291456 bitów	
	.png	bez przeplotu	Rozdzielczość (Sz. x W.): 9600x6400, 3840000 bitów	
		z przeplotem	Rozdzielczość (Sz. x W.): 1200x800, 3840000 bitów	
	.bmp		Rozdzielczość (Sz. x W.): 9600x6400, 3840000 bitów	
Napisy	.sub	-	Sub1, Sub2, Sub3	
	.srt	-		

Rozdzielczość DVI

Podłączając urządzenia do telewizora używając kabli/przelotek typu DVI do HDMI (do kupienia osobno), możesz sprawdzić ustawienia rozdzielczości poniżej.

	56Hz	60Hz	66Hz	70Hz	72Hz	75Hz
640x400				<input checked="" type="checkbox"/>		
640x480		<input checked="" type="checkbox"/>	<input checked="" type="checkbox"/>		<input checked="" type="checkbox"/>	<input checked="" type="checkbox"/>
800x600	<input checked="" type="checkbox"/>	<input checked="" type="checkbox"/>		<input checked="" type="checkbox"/>	<input checked="" type="checkbox"/>	<input checked="" type="checkbox"/>
832x624						<input checked="" type="checkbox"/>
1024x768		<input checked="" type="checkbox"/>	<input checked="" type="checkbox"/>	<input checked="" type="checkbox"/>	<input checked="" type="checkbox"/>	<input checked="" type="checkbox"/>
1152x864		<input checked="" type="checkbox"/>		<input checked="" type="checkbox"/>		<input checked="" type="checkbox"/>
1152x870						<input checked="" type="checkbox"/>
1280x768		<input checked="" type="checkbox"/>				<input checked="" type="checkbox"/>
1360x768		<input checked="" type="checkbox"/>				
1280x960		<input checked="" type="checkbox"/>				<input checked="" type="checkbox"/>
1280x1024		<input checked="" type="checkbox"/>				<input checked="" type="checkbox"/>
1400x1050		<input checked="" type="checkbox"/>				<input checked="" type="checkbox"/>
1440x900		<input checked="" type="checkbox"/>				<input checked="" type="checkbox"/>
1600x1200		<input checked="" type="checkbox"/>				
1680x1050		<input checked="" type="checkbox"/>				
1920x1080		<input checked="" type="checkbox"/>				
1920x1200		<input checked="" type="checkbox"/>				

Tartalomjegyzék

Biztonsági Információ	62
Karbantartás	63
Kijelző Panel, Készülék, Állvány.....	63
Hálózati csatlakozó.....	63
A talp Osszeszerelése és Eltávolítása.....	63
Fali Tartó Használata Esetén.....	64
Környezetvédelemmel Kapcsolatos Információk..	64
Jellemzők.....	65
Mellékelt Tartozékok	65
Készenléti Jelzések	65
TV Vezérlógombok és Működtetés.....	65
Helyezze az Elemeket a Távirányítóba	66
Dugja be a Tápvezetékét	66
Az Antenna Csatlakoztatása.....	66
Megjegyzések.....	66
Műszaki Jellemzők	67
Távirányító.....	68
Csatlakozások	69
Be-ki Kapcsolás.....	70
Első telepítés	70
Média Lejátszás az USB Bemeneten Keresztül...	70
Médiaböngésző Menü	71
CEC és CEC RC Passthrough	71
TV-Menü Tartalom	72
A TV Általános Működtetése	76
A Csatornalista Használata	76
Szülői Felügyelet Beállítása	76
Elektronikus Programfüzet (EPG)	76
Teletext Szolgáltatások.....	77
Szoftverfrissítés	77
Hibaelhárítás és Típek.....	77
PC Bemenet Tipikus Képernyőmódjai	78
AV és HDMI jel Kompatibilitás	78
Támogatott Fájlfarmátumok az USB Móddhoz.....	79
Támogatott DVI felbontások.....	80

FIGYELEM

**ÁRAMÜTÉS VESZÉLYE
NE NYISSA KI**

FIGYELEM: AZ ÁRAMÜTÉS VESZÉLYÉNEK ELKERÜLÉSE ÉRDEKÉBEN NE TÁVOLÍTSA EL A FEDELET (VAGY HÁT LAPOT). A KÉSZÜLÉK BELSEJÉBEN NEM TALÁLHATÓK A FELHASZNÁLÓ ÁLTAL JAVÍTHATÓ ALKATRÉSZEK. A JAVÍTÁST VÉGEZTESSE SZAKEMBERREL.

A TV-készülék szélsőséges környezeti körülmények között való alkalmazása a készülék károsodását okozhatja.



Szélsőséges időjárási viszonyok esetén (vihar, villámzás) vagy ha hosszú ideig nem használja (nyaralás alatt), húzza ki a TV-készüléket a hálózatról. A hálózati kábel arra szolgál, hogy lekösse a TV-készüléket a hálózatról, ezért mindig tökéletesen kell működnie.



Ez a jel minden fontos, a készülék kezelésére és karbantartására vonatkozó információ mellett megtalálható.

Megjegyzés: A kapcsolódó funkciók működtetéséhez kövesse a képernyőn megjelenő utasításokat.









FONTOS – Kérjük olvassa el figyelmesen ezeket az utasításokat a telepítés és a üzemeltetés megkezdése előtt.

FIGYELMEZTETÉS: Soha ne hagyjon felügyelet nélkül gyermekeket vagy olyan személyeket az eszköz közelében, akik fizikális, érzékelési vagy szellemi képességeikben korlátozottak vagy hiányosak ismereteik, tapasztalataik az eszköz működtetésével kapcsolatban!

- A szellőzés biztosításához hagyjon legalább 10 cm helyet szabadon a készülék körül.
- **Ne** zárja el a nyílásokat.
- **Ne helyezze** a TV-készüléket csúszós vagy instabil felületre, mert a TV-készülék leeshet.
- A készüléket mérsékelt éghajlatú területen használja.
- Az elektromos vezeték dugaszának könnyen megközelíthetőnek kell lenni. **Ne** helyezze a TV-készüléket, bútort stb. a hálózati kábelre (a csatlakozó kábelre), és **ne** szorítsa be a kábelt. A sérült hálózati kábel tüzet vagy áramütést okozhat. Mindig a dugasznál fogva használja a vezetéket, ne húzza ki a TV-t a konnektorból a vezetéknél fogva. Soha ne nyúljon a tápvezetékhez nedves kézzel, mert rövidzárlatot és áramütést okozhat. Soha ne csomózza össze a kábelt, és ne fűzze össze más

kábelekkel. A meghibásodás esetén ki kell cserélni, amit csak a megfelelő szakember végezhet el.

- **Ne használja** ezt a TV-készüléket nedves vagy páras környezetben. A TV-készülék nem kerülhet kapcsolatba folyadékkal. Ha a készülék bármilyen folyadékkal érintkezik, azonnal húzza ki a hálózati csatlakozókábelt a konnektorból, majd ellenőriztesse szakemberrel, mielőtt tovább használná.
- **Ne tegye ki** a TV-készüléket közvetlen napsütésnek, nyílt lángnak és ne helyezze azt hőforrások, pl. elektromos hősugárzók közelébe. 
- A fül- és fejhallgatók használatából eredő túlzott hangnyomás halláskárosodást okozhat.
- **Ne helyezzen nyílt láng forrásokat**, pl. égő gyertyákat, a TV-készülék tetejére. 
- A sérülések elkerülése érdekében a készüléket - ha azt a falra rögzítik - biztonságosan kell a falhoz rögzíteni a telepítési utasításoknak megfelelően.
- Alkalmanként megjelenhet néhány nem működő pixel a képernyőn, kék, zöld vagy piros rögzített pontként. Kérjük, vegye figyelembe, hogy ez nem befolyásolja a termék teljesítményét. Ügyeljen arra, hogy ne karcolja meg a képernyőt körömmel, vagy más kemény tárggyal.
- Mielőtt tisztítja, húzza ki a TV-készüléket a fő falon található áramellátásból, konnektorból. Használjon puha és száraz ruhát a tisztításhoz.

 Figyelmeztetés	Olyan veszély, mely halált, vagy súlyos sérülést okozhat
 Áramütés veszélye	Veszélyes feszültségből eredő kockázat
 Figyelem	Személyi vagy tárgyi sérülés veszélye
 Fontos	A rendszer helyes működtetése
 Megjegyzés	További megjegyzések megjelenőve

Karbantartás

Először húzza ki a hálózati dugót az aljzataból.

Kijelző Panel, Készülék, Állvány

Hagyományos ápolás:

A por vagy ujjnyomok eltávolításához egy puha ruhával törölje át a kijelző panel, a készülék vagy az állvány felületét.

Makacs szennyeződés:

1. Először távolítsa el a port a felületről.
2. Nedvesítsen be egy puha ruhát tiszta vízzel vagy egy semleges tisztítószerves oldattal (1 rész tisztítószert 100 rész víz).
3. Csavarja ki a ruhát alaposan. (Figyeljen arra, hogy ne kerüljön folyadék a TV-készülék belsejébe, mert ez a termék meghibásodását okozhatja.)
4. Gondosan törölje át és távolítsa el a makacs szennyeződéseket.
5. Végül törölje szárazra.

Figyelem

Ne használjon kemény ruhát és ne súrolja túlságosan a felületet, mert ezzel felkarcolhatja a felületet.

- Ügyeljen arra, hogy a füleleten ne használjon rovarirtót, oldószert, hígítót vagy más illékony anyagot. Ezek károsíthatják a felület minőségét vagy a festék lehámlását okozhatják.
- A kijelző panel felülete különös eljárással kezelt és könnyen károsodhat. Ügyeljen arra, hogy ne karcolja meg a képernyőt körömmel vagy más kemény tárggyal.
- Ne hagyja a készüléket vagy az állványt gumival vagy PVC anyaggal huzamosabb ideig érintkezni. Ez károsíthatja a felület minőségét.

Hálózati csatlakozó

A hálózati csatlakozót rendszeres időközönként törölje át egy száraz ruhával.

A nedvesség és a por tüzet vagy áramütést okozhat.

A talp Összeszerelése és Eltávolítása

Előkészületek

Vegye ki a talp(ok)at és a TV-készüléket a dobozból és helyezze a TV-készüléket egy munkaasztalra a kijelző panellel lefelé egy tiszta és puha ruhára (szőnyeg, stb.).

- Használjon egy, a TV-készüléknél nagyobb, sima és stabil asztalt.
- Ne tegye félre a kijelző panelt.
- Győződjön meg róla, hogy nem karcolja meg vagy tórt el a TV-készüléket.

A talp összeszerelése

1. Helyezze az állvány(oka)t az állványrögzítő hely(ek)re a TV-készülék hátoldalán.

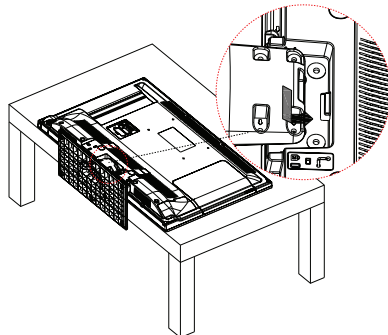

2. Helyezze be a mellékelt csavarokat (M4 x 12) és óvatosan húzza meg őket, amíg az állvány megfelelően rögzül.

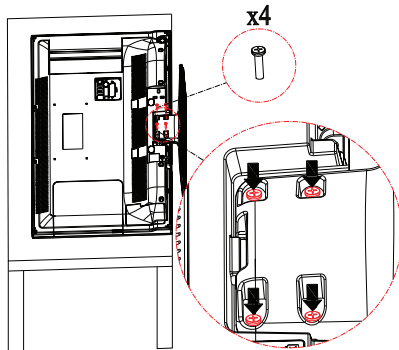

Az állvány eltávolítása a TV-készülékből

Győződjön meg róla, hogy az alábbiaknak megfelelően távolítja el az állványt, ha fali tartót használ vagy visszacsomagolja a TV-készüléket.

- Helyezze a TV-készüléket egy munkaasztalra a kijelző panellel lefelé egy tiszta és puha ruhára. Hagyja az állvány(oka)t túlnyúlni a felület szélén.
- Hajtsa ki az állvány(oka)t rögzítő csavarokat.
- Távolítsa el az állvány(oka)t.

Fali Tartó Használata Esetén

Kérjük, lépjen kapcsolatba a helyi Panasonic forgalmazóval javasolt fali tartó vásárlása érdekében.

Lyukak a fali tartó telepítéséhez;

A TV-készülék hátulja

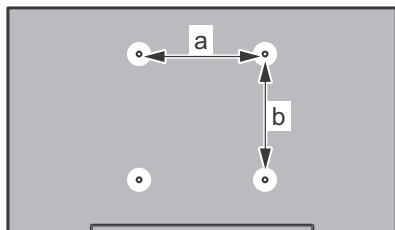

a (mm)	200
b (mm)	100

Oldalnézet

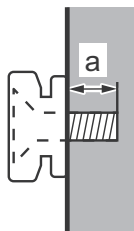

A csavar mélysége (a)	min. (mm)	5
	max. (mm)	7
Átmérő	M4	

Megjegyzés: A TV-készüléket a fali tartóhoz rögzítő csavarok nincsenek mellékelve a TV-készülékhez.

Környezetvédelemmel Kapcsolatos Információk

Ez a TV-készülék környezetbarát. Az energiafelhasználás csökkentéséhez kövesse a következő lépéseket:

Ha az **Energiamegtakarítást Minimumra, Közepesre, Maximumra** vagy **Automatikusra** állítja, akkor a TV-készülék megfelelően csökkenteni fogja az energiafogyasztást. Ha a **Háttérvilágítást** egy **Egyéniként** beállított fix értékre kívánja állítani, és manuálisan be szeretné állítani a **Háttérvilágítást** (az **Energiamegtakarítás** beállítások alatt), használja a távirányító Bal vagy a Jobb gombját. Állítsa be **Ki**-ra e beállítás kikapcsolásához.

Megjegyzés: A rendelkezésre álló **Energiamegtakarító** opciók a **Kép** menüben kiválasztott **Módtól** függően eltérhetnek.

Az **Energiamegtakarítás** beállítások a **Kép** menüben található. Vegye figyelembe, hogy egyes képbeállítások így nem elérhetők.

Ha lenyomja a Jobb gombot, míg az **Auto** opció ki van választva vagy a Bal gombot, amíg az **Egyéni** opció ki van választva, a képernyőn megjelenik az **“A képernyő 15 másodpercen belül kikapcsol.”** üzenet. Válassza ki a **Folytatás** opciót és nyomja meg az **OK** gombot a képernyő azonnali kikapcsolásához. Ha nem nyom le egy gombot sem, a képernyő 15 másodpercen belül kikapcsol. A képernyő ismételt bekapcsolásához nyomjon le egy gombot a távirányítón vagy a TV-készüléken. A fényerősség szint nagyon alacsony szintre csökkent, hogy a menü látható legyen. Nyomja meg a Bal vagy a Jobb gombot az **Energiamegtakarítás** opció módosításához.

Megjegyzés: A **Képernyő ki** opció nem áll rendelkezésre, ha a **Mód Játékra** van állítva.

Ha a TV-készülék használaton kívül van, kérjük, kapcsolja ki vagy húzza ki a hálózati csatlakozót. Ez csökkenti az energiafelhasználást.

Jellemzők

- Távirányítóval vezérelt színes televízió.
- Teljesen kompakt digitális földi/kábel TV (DVB-T/C)
- HDMI bemenetek egyéb HDMI kimenettel rendelkező készülékek csatlakoztatásához
- USB bemenet
- OSD menürendszer
- Scart aljzattal rendelkezik a külső berendezésekhez (mint pl. DVD lejátszó, PVR, videojátékok, stb.).
- Sztereó hangrendszer
- Teletext
- Fejhallgató csatlakozás
- Automatikus programozó rendszer
- Kézi hangolás
- Automatikus kikapcsolás nyolc üzemóra után.
- Kikapcsolási időzítő
- Gyerekzár
- Automatikus hangnémítás, ha nincs adás.
- NTSC megjelenítés
- AVL (Automatikus hangerőkorlátozás)
- PLL (Frequency Search/Frekvencia keresés)
- PC bemenet
- Játék üzemmód (opcionális)
- Kép kikapcsolás funkció

Mellékelt Tartozékok

- Távirányító
- Elemek: 2 x AAA
- Használati Utasítás
- Levehető Állvány
- Állványrögzítő Csavarok (M4 x 12)

Készenléti Jelzések

Ha a TV-készülék 5 percig nem fogad semmilyen bemenő jelet (pl. egy antenna vagy HDMI forrástól), a TV-készülék készenléti üzemmódba vált. Amikor ismét bekapcsolja, az alábbi üzenet jelenik meg: „**A TV-készülék automatikusan készenléti módba váltott, mert sokáig nem volt jel.**” Nyomja meg az **OK** gombot a folytatáshoz.

Ha a TV-készülék be van kapcsolva és sokáig nem kerül használatra, akkor készenléti állapotba vált. Amikor ismét bekapcsolja, az alábbi üzenet jelenik meg: „**A TV-készülék automatikusan készenléti módba váltott, mert sokáig semmilyen műveletet sem végzett.**” Nyomja meg az **OK** gombot a folytatáshoz.

TV Vezérlőgombok és Működtetés

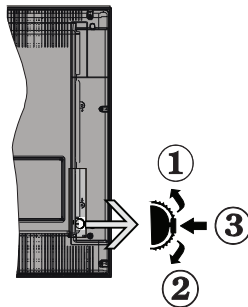

1. Felfelé
2. Lefelé
3. Hangerő / Info / Forráslista kiválasztás és Készenlét-Be választókapcsoló

A Control gomb lehetővé teszi a TV Hangerő/Program/Forrás és a Készenlét-Be funkcióinak beállítását.

A hangerő megváltoztatása: Növelje a hangerőt a gomb felfelé nyomásával. Csökkentse a hangerőt a gomb lefelé nyomásával.

Csatornák váltása: Nyomja le a gomb közepét és a képernyőn megjelenik az információs sáv. Görgessen a tárolt csatornák között a gomb felfelé vagy lefelé nyomásával.

A forrás váltása: Nyomja le (másodszor is) kétszer a gomb közepét és a képernyőn megjelenik a forráslista. Görgessen az elérhető források között a gomb felfelé vagy lefelé nyomásával.

A TV kikapcsolása: Nyomja le a gomb közepét és tartsa lenyomva néhány másodpercig, a TV készenléti módba vált.

Megjegyzések:

- Ha kikapcsolja a TV-készüléket, ez a ciklus ismét elkezdődik a hangerő beállításával.
- A főmenü OSD nem jeleníthető meg az ellenőrző gombokkal.

Vezérlés a Távirányítóval

Nyomja meg a **Menü** gombot a távirányítón a főmenü megjelenéséhez. A nyilakkal lehet egy menü fület kiválasztani, a belépéshez nyomja le az **OK** gombot. A nyilak használatával állítható be egy elem. A menü képernyőből való kilépéshez nyomja le a **Return/Back** vagy a **Menu** gombot.

Bemenet Kiválasztása

Ha csatlakoztatta a külső rendszereket a TV-készülékhez, akkor átválthat a különböző bemeneti forrásokra. A különböző források kiválasztásához nyomja le a **Source** gombot a távirányítón.

Csatorna- és Hangerő Váltás

A csatornaváltáshoz és a hangerőbeállításához használja a **Hangerő +/-** és a **Program +/-** gombokat a távirányítón.

Helyezze az Elemeket a Távirányítóba

Először távolítsa el a hátrányító hátulján az elemtartó rekesz fedelét rögzítő csavart. Óvatosan emelje fel a fedelet. Helyezze be a két **AAA** elemet. Győződjön meg róla, hogy az elemeket a megfelelő polaritással helyezte be. Helyezze vissza a fedelet. Majd csavarozza vissza a fedelet.

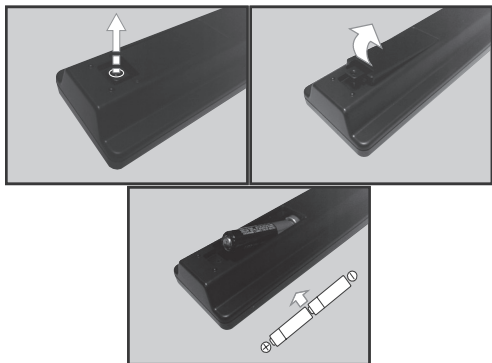

Dugja be a Tápvezetékét

FONTOS: A TV-készüléket **220-240 V AC, 50 Hz**-es működésre tervezték. A kicsomagolás után hagyja, hogy a TV-készülék a szoba hőmérsékletét elérje, mielőtt csatlakoztatná az elektromos hálózathoz. Csatlakoztassa a hálózati kábelt a konnektorhoz.

Az Antenna Csatlakoztatása

Csatlakoztassa az antenna vagy a kábeltvé csatlakozóját a TV hátsó részén található **ANTENNA BEMENETHEZ (ANT)**.

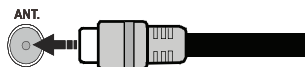

Megjegyzések

KERESKEDELMII VÉDJEJY NYILATKOZAT

A HDMI, a High-Definiton Multimedia Interface és a HDMI logó a HDMI Licensing LLC védjegye ill. regisztrált védjegyei az Egyesült Államokban és más országokban.



A Dolby Laboratories licence alapján készült. A Dolby és a kettős D jel a Dolby Laboratories védjegye.



A Régi Berendezés és az Elemek Ártalmatlanítása



Csak az Európai Unió és olyan országok részére, amelyek begyűjtő rendszerekkel rendelkeznek

A termékeken, a csomagoláson és/vagy a kísérő dokumentumokon szereplő szimbólumok azt jelentik, hogy az elhasználdott elektromos és elektronikus termékeket, szárazelemeket és akkumulátorokat tilos az általános háztartási hulladékkal keverni.

Az elhasználdott készülékek, szárazelemek és akkumulátorok megfelelő kezelése, hasznosítása és újrafelhasználása céljából, kérjük, megfeleljen a helyi törvényeknek, megfelelően juttassa el azokat a kijelölt gyűjtőhelyekre.

E termékek, szárazelemek és akkumulátorok előírászerű ártalmatlanításával Ön hozzájárul az értékes erőforrások megóvásához, és megakadályozza az emberi egészség és a környezet károsodását.

Amennyiben a begyűjtéssel és újrafelhasználással kapcsolatban további kérdése lenne, kérjük, érdeklődjön a helyi önkormányzatnál.

A hulladékok szabálytalan elhelyezése a hazai jogszabályok értelmében büntetést vonhat maga után.

Megjegyzés a szárazelem- és akkumulátor-szimbólummal kapcsolatban (alsó szimbólumpélda):



Ezek a szimbólumok kémiai szimbólummal együtt alkalmazhatók. Ebben az esetben teljesíti az EU irányelvnek vegyi anyagra vonatkozó követelményét.



Felhatalmazott Képviseelő:

Panasonic Testing Centre

Panasonic Marketing Europe GmbH

Winsbergring 15, 22525 Hamburg, Germany

Web Site: <http://www.panasonic.com>

Műszaki Jellemzők

TV Sugárzás	PAL BG/DK/II' SECAM BG/DK
Vett Csatornák	VHF (I/III SÁV) - UHF (U SÁV) - SZÉLESSÁV
Digitális Vétel	Teljesen integrált digitális földi-kábel TV (DVB-T-C)
Az Előre Beállított Csatornák Száma	1.000
Csatorna Kijelző	Képernyőn lévő kijelző
RF Antenna Bemenet	75 Ohm (kiegyensúlyozatlan)
Üzemi Feszültség	220-240V AC, 50Hz.
Audió	A2 Sztereo+Nicam Sztereo
Fejhallgató	3.5mm-es mini sztereó bemenet
Audio Kimeneti Feszültség (WRMS.) (10% THD)	2 x 6 W
Áramfogyasztás (W)	65 W
Tömeg (Kg)	6 Kg
TV Méretei DxLxH (Lábbal Együtt) (mm)	185 x 735 x 478
TV Méretei DxLxH (Láb Nélkül) (mm)	77/97 x 735 x 438
Kijelző	16/9 32"
Működtetési Hőmérséklet és Páratartalom	0°C-tól 40°C-ig, legfeljebb 85% páratartalom

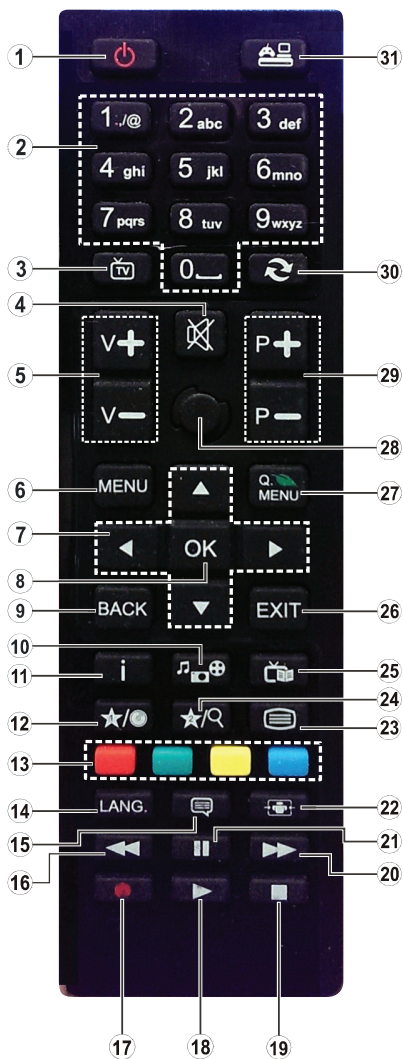













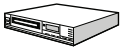







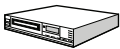





(*) SAJÁT GOMB 1:

Ez a gomb rendelkezhet egy, a modelltől függő alapértelmezett funkcióval. Ugyanakkor, a kívánt forráson vagy csatornán öt másodpercig lenyomva ezt a gombot, beállíthat egy speciális funkciót. Egy jóváhagyó üzenet fog megjelenni a képernyőn. Most a SAJÁT GOMB 1 a kiválasztott funkcióhoz kerül hozzárendelésre.

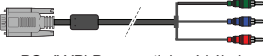
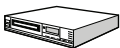
Ügyeljen arra, hogy amennyiben ezt az **Első telepítés** alkalmával végzi el, a SAJÁT GOMB 1 visszatér az alapértelmezett funkciójához.

1. **Készénlét:** A TV Be-/Kikapcsolása
2. **Számgombok:** Csatornát vált, szám vagy betű írható be a képernyőn levő szövegmezőbe
3. **TV:** Megjeleníti a Csatornalistát / Átvált a TV forrásra
4. **Némítás:** Teljesen kikapcsolja a TV hangerejét
5. **Hangerő +/-**
6. **Menü:** Megjeleníti a TV menüt
7. **Navigációs gombok:** A menükben, tartalmakban stb. való navigációt segíti, és Teletext üzemmódban a Jobb vagy Bal gomb megnyomásakor megjeleníti az aloldalakat
8. **OK :** Megerősíti a felhasználó kiválasztásait, megtartja az oldalt (a TXT módban), megjeleníti a csatornalistát (DTV módban)
9. **Vissza / Visszatérés** Visszatér az előző oldalra, megnyitja a tartalomjegyzék oldalát (a TXT módban)
10. **Médiaböngésző:** Megnyitja a médiaböngésző ablakot
11. **Infó:** Megjeleníti a képernyőn levő tartalmakra vonatkozó információkat (reveal - a TXT módban)
12. **Saját Gomb1 (*)**
13. **Színgombok:** A színgombok funkcióira vonatkozóan kövesse a képernyőn megjelenő utasításokat.
14. **Nyelv:** A hangmódok között vált (analóg TV), megjeleníti és módosítja a hang/felirat nyelvét (digitális TV, ha van)
15. **Feliratok:** Be-/kikapcsolja a feliratokat (ha van)
16. **Gyors visszajátszás:** A médiában, pl. filmek esetén visszajátsza a filmkockákat
17. Nincs funkció
18. **Lejátszás:** Elkezdi a kiválasztott média lejátszását
19. **Stop:** Leállítja a lejátszott médiát
20. **Gyors lejátszás:** A médiában, pl. filmek esetén előre tekeri a filmkockákat
21. **Szünet:** Szünetelteti a lejátszott médiát
22. **Képernyő:** Megváltoztatja a kijelző képméret-arányát
23. **Szöveg:** Megjeleníti a teletext opciót (ha van), nyomja meg ismét, ha a képernyőn egyszerre kívánja látni a tévéműsor képét és a teletext szövegoldalt (mix).
24. Nincs funkció
25. **EPG (Elektronikus Műsorújság):** Megjeleníti az elektromos műsorújságot
26. **Kilépés:** Bezárja és kilép a megjelenített menükből vagy visszatér az előző oldalra.
27. **Gyors menü:** A gyors hozzáférés érdekében megjeleníti a menük listáját
28. Nincs funkció
29. **Program +/-**
30. **Csere:** Gyorsan vált az előző és az aktuális csatorna vagy forrás között
31. **Forrás:** Megjeleníti az összes rendelkezésre álló műsort és forrást

Csatlakozások

Csatlakozó	Típus	Kábelek	Eszközök
	Scart csatlakoztatása (hátlal)		
	VGA csatlakoztatása (hátlal)		
	PC/YPbPr Audio csatlakoztatása (oldalról)	 YPbPr/PC audiókábel (nincs mellékelve)	
	HDMI csatlakoztatása (hátlal)		
	SPDIF (Koaxiális kimenet) csatlakoztatása (hátlal)		
	Oldalsó AV (Audio/Videó) csatlakoztatása (oldalról)	 AV Kábel (nincs a csomagban)	
	Fejhallgató csatlakoztatása (oldalról)		
	YPbPr Videó csatlakoztatása (hátlal)	 PC-rő YPbPr-re csatlakozó kábel (nincs mellékelve)	
	USB csatlakoztatása (oldalról)		
	CI csatlakoztatása (oldalról)		

MEGJEGYZÉS: Egy eszköz csatlakoztatása esetén az YPbPr vagy az Oldalsó AV-n keresztül, a mellékelt csatlakozókábeleket kell használni. Lásd a bal oldali ábrát. A VGA kábelt YPbPr-rel is használhatja (nem támogatott) ahhoz, hogy a VGA bemenet YPbPr jeleket is tudjon fogadni. | A VGA és YPbPr egyszerre nem használható. | A PC/YPbPr audio engedélyezéséhez, a hang csatlakozásához használja az oldalsó audio bemenetet egy YPbPr/PC hangkábelrel (nincs mellékelve). | Ha a SCART aljzaton keresztül egy külső eszköz csatlakozik, a TV automatikusan AV módba kapcsol. | DTV csatornák vétele esetén (Mpeg4 H.264) vagy a Média Böngésző módban a scart aljzat nem használható kimenetként. | A fali rögzítőkészlet használata esetén (harmadik féltől kapható a kereskedelemben, ha nincs mellékelve) ajánlatos az összes kábel csatlakoztatása a TV hátdoldalára még a fali felszerelés előtt. | Csak akkor illesse be vagy távolítsa el a CI modult, ha a TV KIKAPCSOLT állapotban van. Forduljon a modul használati utasításához a beállítások részleteiért. A TV USB-bemenetei legfeljebb 500mA típusú eszközöket támogatnak. Az olyan eszközök csatlakoztatása, melyek áramerőssége meghaladja az 500mA-t a TV meghibásodását okozhatják. | Ha egy HDMI kábelt csatlakoztat a TV-készülékhez, akkor csak árnyékolt HDMI kábelt használhat a káros frekvenciasugárzás elleni védelem biztosítása érdekében.



Ha a TV-készülékhez eszközt kíván csatlakoztatni, akkor előbb bizonyosodjon meg arról, hogy a TV és az eszköz is ki van kapcsolva. A kapcsolat létrehozása után be lehet kapcsolni és használatba lehet venni a készülékeket.

Be-ki Kapcsolás

A TV-Készülék Bekapcsolása

Csatlakoztassa a tápkábelt egy áramforráshoz, pl. egy fali konnektorhoz (220-240V AC, 50 Hz).

A TV bekapcsolása a készenléti üzemmódból is.

- Nyomja meg a **Parengties** gombot, a **Program +/-** vagy egy számgombot a távirányítón.
- A TV készenlétről történő átváltása közben nyomja le az oldalsó funkciókapcsolót.

A TV-Készülék Kikapcsolása

Nyomja le a **Parengties** gombot a távirányítón, vagy nyomja le az oldalsó funkciókapcsolót, amíg a TV készenléti módra vált.

A TV-készülék teljes kikapcsolásához húzza ki a hálózati kábelt a konnektorból.

Megjegyzés: A TV készenléti üzemmódban a készenléti LED villoghat, jelezve, hogy bizonyos funkciók, például a Készenléti keresés, a Letöltés vagy az Időzítő, aktívak. A LED villoghat, amikor Ön a TV-t a készenléti módból bekapcsolja.

Első telepítés

Az első bekapcsoláskor a nyelv kiválasztása ablak jelenik meg. Válassza ki a kívánt nyelvet és nyomja le az **OK** gombot.

A következő ablakban állítsa be a kedvenceit a navigációs gombok segítségével.

Megjegyzés: A kiválasztott Országtól függően ekkor a rendszer kérheti a PIN-kód beállítását és megerősítését. A kiválasztott PIN kód nem lehet 0000. Amennyiben a rendszer kerli a PIN kódot a menük későbbi használatához, akkor meg kell adnia ezt.

A Műsortípusok Kiválasztásáról

Antenna: Ha az antennás műsorkeresés opció be van kapcsolva, akkor a TV-készülék digitális földi műsorokat fog keresni, a többi kezdeti beállítás befejezése után.

Kábel: Ha a **Kábeles** műsorkeresés opció be van kapcsolva, akkor a TV-készülék digitális földi műsorokat fog keresni, a többi kezdeti beállítás befejezése után. Igényeinek megfelelően megjelenhet egy jóváhagyó üzenet a keresés megkezdése előtt. **Válassza ki az IGEN** opciót, és nyomja meg az **OK** gombot a folytatáshoz. A művelet törléséhez válassza a **NEM** opciót és nyomja le az **OK** gombot. Kiválaszthatja a **Hálózatot** vagy beállíthat olyan értékeket, mint **Frekvencia**, **Hálózati ID** és **Keresési léptetés**. Ha befejezte, nyomja meg az **OK** gombot.

Megjegyzés: A keresés ideje kiválasztott **Keresési léptetéstől** függ.

Analóg: Ha az **Analóg** műsorkeresés opció be van kapcsolva, akkor a TV-készülék digitális földi műsorokat fog keresni, a többi kezdeti beállítás befejezése után.

Ezenkívül, beállíthatja a kedvenc műsortípusát is. A keresési folyamat során a kiválasztott műsortípus előnyben részesül. Ha befejezte, nyomja meg az **OK** gombot a folytatáshoz.

Ekkor aktiválhatja a **Bolti Módot**. Ez az opció konfigurálja a TV-készülék beállításait a legjobb képernyőminőségre. Ez az opció csak a bolti használathoz tartozik. Az otthoni használathoz válassza ki az **Otthoni Módot**. Ez az opció a **Beállítás>Több** menü alatt érhető el és később be/ki lehet kapcsolni.

A folytatáshoz nyomja meg a távirányítón lévő **OK** gombot. A kezdeti keresés befejezése után a TV-készülék megkezdí a keresést a kiválasztott műsortípushoz tartozó rendelkezésre álló műsorok kereséséhez.

Miután minden elérhető állomást eltárolt, a keresési eredmények megjeleníthetők a képernyőn. Nyomja meg az **OK** gombot a folytatáshoz. Ezután megjelenik a **Csatornalista Szerkesztése** menü. Igényeinek megfelelően szerkesztheti a csatornalistát vagy nyomja meg a **Menu** gombot a kilépéshez és a TV-készülék nézéséhez.

Amíg a keresés folyamatban van, megjelenik egy üzenet. A rendszer megkérdezi, hogy meg akarja-e jeleníteni a csatornákat az LCN(*)-nek megfelelően. Válassza ki az Igen opciót és a jóváhagyáshoz nyomja meg az **OK** gombot.

(*) Az LCN a logikai csatornaszám rendszer, amely az elérhető adásokat a felismert csatorna sorszám szerint rendszerezi. (ha választható)

Megjegyzés: Az első telepítés közben ne kapcsolja ki a TV-készüléket. Előfordulhat, hogy a kiválasztott országban bizonyos opciók nem állnak rendelkezésre.

Média Lejátszás az USB Bemeneten Keresztül

A TV-hez 2.5" és 3.5" (külső tápfeszültséggel rendelkező merevlemez) külső merevlemezeket vagy USB háttértárakat is lehet csatlakoztatni a TV USB bemeneteinek segítségével.

FONTOS! Mentse el a memória eszközökön lévő fájlokat, mielőtt ezeket a TV-készülékhez csatlakoztatná. **Megjegyzés:** A gyártó nem vállal felelősséget a fájlok bármilyen károsodásáért vagy az adatvesztésért. Bizonyos típusú USB-eszközök (MP3-lejátszók) vagy USB merevlemezek/háttértárak nem kompatibilisek ezzel a TV-vel. A TV-készülék a FAT32 és NTFS meghajtó formázását támogatja.

Az 1TB (Tera Byte) memóriát meghaladó USB merevlemezek formázása során a formázási folyamat során nehézségekbe ütközhet.

Várjon egy kicsit, mielőtt csatlakoztatná és eltávolítaná, mivel a lejátszó még olvashatja a fájlokat. Ez fizikai sérülést okozhat az USB-lejátszóban, és különösen

magában az USB-eszközben. Fájl lejátszása közben ne húzza ki az eszközt.





A TV-készülékhez egy USB eszköz csatlakoztatható az USB bemenethez. Ebben az esetben egy külső tápellátású USB hub használata javasolt.

Ha egy USB merevlemez csatlakoztat, javasoljuk a TV-készülék USB bemenet(ek) közvetlen használatát.

Megjegyzés: *Kép fájlok megtekintése során a Médiaböngésző menü csak 1000 tárolt kép fájlt tud tárolni a csatlakoztatott USB eszközön.*

Médiaböngésző Menü

A Médiaböngésző segítségével a TV-hez csatlakoztatott USB háttértáron tárolt fényképek, zene és filmfájlok jeleníthetők meg. Csatlakoztassa az USB háttértárat az egyik USB bemenetre a TV hátoldalán. A **Menu** gomb **Médiaböngésző** mód közben lenyomásával megnyílnak a **Kép, Hang** és a **Beállítások** menü opciók. A képernyőből való kilépéshez nyomja meg újra a **Menu** gombot. A **Médiaböngészőt** beállíthatja a **Beállítás** menü menüjével.

Ismétlés/Keverés Mód Működtetése	
A lejátszás a Lejátszás gombbal és aztán az aktiválással  lehetséges.	A listán lévő összes fájl az eredeti sorrendben kerül folyamatos lejátszásra.
A lejátszás az OK gombbal és aztán az aktiválással  lehetséges.	Ugyanaz a fájl kerül folyamatos lejátszásra (ismétlés)
A lejátszás a Lejátszás gombbal és aztán az aktiválással  lehetséges.	A listán lévő fájlokot egyszer, véletlenszerű sorrendben játssza le a készülék.
A lejátszás a Lejátszás gombbal és aztán az aktiválással  lehetséges.	A listán lévő összes fájl az eredeti sorrendben kerül véletlenszerű lejátszásra.

CEC és CEC RC Passthrough

Ez a funkció lehetővé teszi az HDMI bemeneteken keresztül csatlakoztatott CEC kompatibilis eszközök vezérlését a TV-készülék távirányítójával.

A **CEC** opciót először a **Beállítások>Több** menüben **Engedélyezett** állapotúra kell állítani. Nyomja le a **Forrás** gombot és válassza ki a csatlakoztatott CEC eszköz HDMI bemenetét a **Forráslista** menüből. Amikor egy új CEC forráseszköz kerül csatlakoztatásra, akkor ez a forrás menüben kerül megjelenítésre a saját nevével a csatlakoztatott HDMI bemenetek neve helyett (DVD lejátszó, Felvevő 1 stb.).

A TV-készülék távirányítója automatikusan el tudja végezni a főbb funkciókat, miután a csatlakoztatott HDMI forrás ki lett választva.

A művelet befejezéséhez és a TV-készülék távirányítóval való vezérléséhez nyomja meg a távirányítón lévő **Gyors Menü** gombot, jelölje ki a **CEC RC Passthrough** opciót és a **Bal** vagy a **Jobb** gombbal állítsa **Ki-ra**. Ez a funkció a **Beállítások>Több** menü alatt is engedélyezhető vagy letiltható.

A TV-készülék támogatja az ARC (Audio Return Channel) funkciót is. Ez a funkció egy audió kapcsolatot, mely a TV-készülék és az audiórendszer (A/V vevő vagy hangszóró-rendszer) közötti többi kábelt helyettesíti.

Amikor az ARC aktív, a TV-készülék nem némulja el automatikusan a többi audió kimeneteket. Ezért a TV-készülék hangerejét manuálisan kell lenulláznia, ha csak a csatlakoztatott audió eszközökből érkező audiót szeretné hallani (ugyanaz vonatkozik a többi optikai vagy koaxiális digitális audió kimenetekre). Ha módosítani kívánja a csatlakoztatott eszköz hangerő-szintjét, akkor ki kell választania ezt az eszközt a forráslistából. Ebben az esetben a hangerőt szabályozó gombok a csatlakoztatott audió eszközt vezérlik.

Megjegyzés: *Az ARC csak a HDMI1 bemenet által támogatott.*

Összehangolt Hangbeállítás

Lehetővé teszi, hogy egy erősítőt/vevő egységet használhasson a TV-készülékkel. A hangerőt a TV-készülék távirányítójával lehet beállítani. E funkció aktiválásához állítsa a **Hangszórók** opciót a **Beállítások>Több** menüben **Erősítőre**. A TV-készülék hangszórói elnémulnak és a nézett forrás hangját a csatlakoztatott hangrendszer fogja biztosítani.

Megjegyzés: *Az audió eszköznek támogatnia kell a System Audio Control funkciót és a CEC opciót Engedélyezett-re kell állítani.*

TV-Menü Tartalom

Képmenü tartalom	
Mód	A képmód megváltoztatható kívánság, vagy igény szerint. A kép mód az alábbi opciók egyikére állítható be: Mozi, Játék, Sportok, Dinamikus és Természetes .
Kontraszt	Beállítja a kép világosságának és sötétségének értékeit.
Fényerő	Beállítja a kép világosságának és sötétségének értékeit.
Élesség	Beállítja az képernyőn lévő objektumok élességének értékét.
Szín	Beállítja az színértékét, a színek igazításával együtt.
Energiamegtakarítás	Az Energiamegtakarítást Normálra, Minimumra, Közepesre, Maximumra, Automatikusra, Kép Ki vagy KI opcióra állíthatja. <i>Megjegyzés: Előfordulhat, hogy a kiválasztott üzemmódban a rendelkezésre álló opciók eltérnek.</i>
Háttérvilágítás	Ez a beállítás szabályozza a háttérvilágítás szintjét. A háttérvilágítás funkció ki van kapcsolva, ha az Energiamegtakarítás a Normáltól eltérő opcióra van állítva. A háttérvilágítás nem aktiválható, ha a kép mód Játékra van állítva.
Haladó Beállítások	
Dinamikus Kontraszt	A Dinamikus kontraszt arány kívánság szerint beállítható.
Zajcsökkentés	Ha a műsorszórá jele gyenge és a kép zajos, használja a Zajcsökkentés beállítást a zaj mennyiségének csökkentéséhez.
Színhőmérséklet	Beállítja a kívánt színhőmérséklet értéket. A Hideg, Normál, Meleg és Egyénre szabott opciók állnak rendelkezésre.
Fehér Pont	Ha a Színhőmérséklet Egyénre szabottra van állítva, akkor ez a beállítás rendelkezésre áll. Növelje a kép "melegségét" vagy a "hidegségét" a Bal vagy a Jobb gomb megnyomásával.
Kép Zoom	Állítsa be a kívánt képméret formátumot.
Film Üzem mód	A filmek a normál televíziós műsorokhoz képest más másodpercenkénti képkockaszámmal készülnek. Kapcsolja be ezt a beállítást, ha filmet néz, hogy a gyorsan mozgó jeleneteket tisztán lássa.
Bőrtónus	Felülettónus -5 és 5 között állítható.
Színeltolás	Beállítja a kívánt színtónust.
Hdmi Full Range	Egy HDMI forrásról nézve ez a funkció látható lesz. ezzel a funkcióval a fekete szín megjelenítése javítható.
Pc Pozíciója	
Automatikus Pozíció	Automatikusan optimalizálja a kijelzést. Az optimalizálásához nyomja meg az OK gombot.
H Pozíció	Ez a menüpont pozíció beigazítja a képet vízszintesen a képernyő jobb vagy bal oldalára.
V Pozíció	Ez a funkció a képet függőlegesen mozgatja a képernyő teteje vagy alja felé.
Képpont Óra	A Képpont óra beállítja a helyes interferenciát, amely mint függőleges sáv jelenik meg a pontintenzív prezentációknál, mint a táblázatkezelők vagy paragrafusok vagy kis betűs szövegek.
Fázis	A bemeneti forrástól (számítógép, stb.) függően a kép homályos vagy zajos lehet. Egy tisztább kép érdekében használhatja a fázist.
Gyári Beállítások Visszaállítása	
Visszaállítja a képbeállításokat az alapbeállításra (kivéve a Játék módot).	
A VGA (PC) módban a Kép menü egyes elemei nem elérhetők. Ehelyett a VGA mód beállításai hozzáadódnak a Képbeállítás hoz a PC üzemmódban.	

Hang Menü Tartalom	
Hangerő	Beállítja a hangszintet.
Ekvalizátor	Kiválasztja a hangkeverő módot. A saját beállítások csak a Felhasználói módban alkalmazhatók.
Balansz	Beállítja, hogy a hang a bal vagy a jobb oldali hangszóróból jön-e.
Fejhallgató	Beállítja a fejhallgató hangerejét. A fejhallgató használata előtt győződjön meg arról, hogy a fejhallgató hangereje egy alacsony szintre legyen állítva, hogy elkerülje a hallás károsodását.
Hangmód	A hangmód kiválasztható (ha a kiválasztott csatorna támogatja).
Avl (Automatikus Hangerőkorlátozás)	Beállítja a műsorok közötti rögzített hang kimeneti szintjét.
Fejhallgató/Line Kimenet	Ha a TV-hez egy külső hangkeverő csatlakozik a fejhallgató-csatlakozón keresztül, akkor ez a kimenet Line kimenet ként választható. Ha a TV-hez fejhallgató csatlakozik, a kimenet opciót Fejhallgató -ra kell állítani. A fejhallgató használata előtt győződjön meg róla, hogy ez a menüopció Fejhallgató -ra legyen állítva. Amennyiben Line van állítva, a fejhallgató aljzat kimenete maximumra lesz állítva, mely károsíthatja a hallását.
Dinamikus Mélyhang	Bekapcsolja vagy kikapcsolja a Dinamikus mélyhangot.
Térhatású Hang	A térhatású hangot Ki vagy Be lehet kapcsolni.
Digitális Kimenet	Beállítja a digitális kimenet hangtípusát.

Beállítás - Beállítások Menü Tartalom

Feltételes Hozzáférés	Szabályozza a feltételes hozzáférési modulokat, ha elérhetők.
Nyelv	A műsorszórástól és az országtól függően beállíthat egy eltérő nyelvet.
Felnőtt	<p>A szülői beállítások megváltoztatásához meg kell adni a jelszót. Egyszerűen beállíthatja a Menüzárat, a Korhatár-Zárat (az Első telepítés során kiválasztott ország függvényében előfordulhat, hogy nem áll rendelkezésre) és a Gyerekszárat ebben a menüben. Beállíthat egy új PIN-számot is a PIN Beállítása opció segítségével.</p> <p>Megjegyzés: A PIN gyári beállítása 0000 vagy 1234 lehet. Ha beállította a Pin kódot (a rendszer a kiválasztott országtól függően kérheti) az Első telepítés alkalmával, akkor az Ön által beállított PIN kódot használja.</p>
Időzítők	Kikapcsolja a TV elavásídőzítőjét egy bizonyos idő elteltével. Beállítja az időzítőt a kívánt műsorokhoz.
Dátum/Idő	Dátum és idő beállítása.
Források	Engedélyezheti vagy letilthatja a kiválasztott forrásopciókat.
Hozzáférhetőség	A TV-készülék hozzáférési opcióit jeleníti meg.
Nagyothalló	Engedélyezi a műsorszolgáltató által nyújtott funkciókat.
Audio Leírás	Az elbeszélés megjelenik a vak vagy gyengénlátó közönség számára. Nyomja meg az OK gombot az összes rendelkezésre álló Audió Leírás megtekintéséhez. Ez funkció csak akkor áll rendelkezésre, ha a műsorszolgáltató támogatja.
Több	A TV készülék egyéb beállítási opcióit jeleníti meg.
Kijelzési Időhatár	Megváltoztatja a menüképernyő kijelzési időhatárát.
Kék Háttér	Aktiválja vagy deaktiválja a kék háttér rendszert, ha a jel gyenge vagy hiányzik.
Szoftverfrissítés	Győződjön meg róla, hogy a TV-készülék a legújabb firmware-rel rendelkezik-e.
Alkalmazás Verzió	Megjeleníti az aktuális szoftver verziót.
Felirat Mód	Ezzel az opcióval kiválaszthatja a képernyőn megjelenő felirat módját (DVB felirat / Teletext felirat), ha mind a kettő rendelkezésre áll. Az alapértelmezett beállítás a DVB felirat. Ez a funkció csak Norvégiában érhető el.
Auto TV Ki	Beállítja azt a kívánt időpontot, amikor a TV-készülék automatikusan készenléti állapotba vált, ha nincs használva.
Tárolás Mód	Válassza ezt a módot bolti célokra. Amikor a Bolti Mód engedélyezve van, a TV menü egyes elemei nem elérhetők.
Indítás Mód	Ez a beállítás konfigurálja az indítás módjának beállításait. Utolsó Állapot és Készenléti Üzem mód opciók rendelkezésre állnak.
CEC	Ezzel a beállítással engedélyezheti vagy letilthatja teljesen a CEC funkciót. A funkció engedélyezéséhez vagy letiltásához nyomja meg a Bal vagy a Jobb gombot.
Hangszórók	Ahhoz, hogy a TV-készülék hangját a csatlakoztatott kompatibilis audió eszköztől hallhassa, válassza ki az Erősítő opciót. Az audió eszköz hangerejét a TV-készülék távirányítójával állíthatja be.

Telepítés és Újrahangolás Menü Tartalom	
Automatikus Csatornakeresés (Újrahangolás)	Az automatikus hangolás opciók megjelenítése. Digitális Antenna: Keresi és tárolja az antennán fogható DVB csatornákat. Digitális Kábel: Keresi és tárolja a kábelen fogható DVB csatornákat. Analóg: Analóg állomásokat keres és tárol el.
Kézi Csatornakeresés	Ez a funkció közvetlen műsor beírásához használható.
Hálózati Csatornakeresés	A linkelt csatornák keresi a távközlési rendszerben. Digitális Antenna: Hálózati csatornakeresés. Digitális Kábel: Kábelhálózati csatornakeresés.
Analóg Finomhangolás	Ez a beállítás lehetővé teszi az analóg csatornák hangolását. Ez funkció nem választható, ha nincs analóg csatorna tárolva.
Telepítési Beállítások	Megjeleníti a telepítési beállítások menüt. Készletléti Keresés (Opcionális): Készletléti állapotban a TV-készülék új vagy hiányzó csatornákat fog keresni. Az összes új műsorszórás megjelenítésre kerül.
Szolgáltatáslista Törlése	Használja ezt a beállítást a tárolandó csatornák törléséhez. Ez a beállítás csak akkor látható, ha az Ország beállítás Dánia, Svédország, Norvégia vagy Finnország.
Az Aktív Hálózat Kiválasztása	Ez a beállítás lehetővé teszi csak azoknak az adásoknak a kiválasztását a kiválasztott hálózaton belül, melyek megjelenjenek a csatornalistában. Ez a funkció csak Norvégiában érhető el.
Első Bekapcsolás	Törli az összes tárolt csatornát és beállítást, visszaállítja a TV-t a gyári beállításokra.

A TV Általános Működtetése

A Csatornalista Használata

A TV kiválogatja az eltárolt állomásokat a **Csatornalistába**. A Csatornalista opciók használatával szerkesztheti a **Csatornalistákat**, beállíthatja a kedvenceket vagy a kilistázandó aktív állomásokat. Nyomja le az **OK/TV** gombot a **Csatornalista** megnyitásához. A megjelenített csatornák a **Kék** gombbal szűrhetők vagy nyissa meg a **Csatornalista Szerkesztése** menüt a **Zöld** gomb lenyomásával, hogy haladó módosításokat hajtson végre az aktuális listában.

A Kedvencek Listák Kezelése

A kedvenc csatornák négy különböző listáját hozhatja létre. Adja meg a **Csatornalistát** a főmenüben vagy nyomja meg a **Zöld** gombot, amíg a **Csatornalista** meg nem jelenik a kijelzőn hogy megnyissa a **Csatornalista Szerkesztése** menüt. Válassza ki a kívánt csatornát a listáról. A **Sárga** gomb megnyomásával egyszerre több opciót is kiválaszthat. Majd nyomja meg az **OK** gombot a **Csatornaszerkesztés Opciók** menü megnyitásához és válassza ki a **Kedvencek Hozzáadása/Eltávolítása** opciót. Nyomja meg ismét az **OK** gombot. Állítsa **On**-ra a kívánt listaopciót. A kiválasztott csatorna/csatornák a listához adódik/adódnak. Ha a kedvencek listáról törölni kíván egy vagy több csatornát, akkor kövesse ugyanezeket a lépéseket és állítsa **Off**-ra a kívánt listaopciót.

Használhatja a **Szűrő** funkciót a **Csatornalista Szerkesztése** menüben a csatornák igényeinek megfelelő végleges szűréséhez a **Csatornalistában**. E **Szűrő** opció használatával beállíthatja a négy kedvenc listájának az egyikét, hogy az mindig megjelenjen, valahányszor a **Csatornalista** megnyitásra kerül. A szűrőfunkció a **Csatornalista** menüben csak szűrni fogja az aktuálisan megjelenített **Csatornalistát**, hogy megtaláljon egy csatornát vagy ráhangoljon. Ezek a módosítások a következő **Csatornalista** megnyitásokor nem jelennek meg.

Szülői Felügyelet Beállítása

A Szülői felügyelet beállítása menüopció segítségével megtilthatja a felhasználóknak bizonyos programok, csatornák nézését és a menük használatát. Ezek a beállítások a **Beállítások>Szülői felügyelet** menüben találhatók.

A szülői felügyelet menüopcióinak megjelenítéséhez egy PIN kódot kell beírni. A megfelelő PIN szám megadása után a **Szülői Beállítások** menü jelenik meg.

Menüzárr: Ez a beállítás engedélyezi vagy megtiltja a hozzáférést az összes menühöz vagy a TV-készülék telepítési menüihez.

Korhatár-zár: Ha ez az opció be van állítva, akkor a műsorból lekérdezi a korhatár-információt, és ha az nem engedélyezett, akkor nem engedélyezi a műsorhoz való hozzáférést.

Megjegyzés: Ha az ország opció az **Első Telepítésben** Franciaországra, Olaszországra vagy Ausztriára van állítva, akkor a **Korhatár-zár** értéke alapértelmezetten 18-ra lesz állítva.

Gyerekszűrő: Ha ez az opció be van állítva, a TV-készülék kizárólag a távirányítón keresztül irányítható. Ebben az esetben a TV-készüléken található vezérlőgombok nem működnek.

PIN kód beállítása: Új PIN kód határozható meg.

Alapértelmezett CICAM PIN: Ez az opció szűrken jelenik meg, ha nincs behelyezve CI-modul a TV-készülék CI bemenetébe. Ezen opció segítségével módosíthatja a CI CAM alapértelmezett PIN-kódját.

Megjegyzés: A PIN gyári beállítása **0000** vagy **1234** lehet. Ha beállította a PIN kódot (a rendszer a kiválasztott országtól függően kérheti) az **Első telepítés** alkalmával, akkor az Ön által beállított PIN kódot használja.

Előfordulhat, hogy a kiválasztott országban az Első Telepítésben bizonyos opciók nem állnak rendelkezésre.

Elektronikus Programfüzet (EPG)

Néhány csatorna információkat küld a műsorszórásról. Nyomja meg az **Epg** gombot a **Műsorfüzet** megtekintéséhez.

3 különböző típusú megjelenítés áll rendelkezésre: **Időzítő Utemezés**, **Lista Utemezés** és **Most/Következő Utemezés**. Az ezek közötti váltáshoz kövesse a képernyő alján lévő utasításokat.

Időzítő ütemezés

Zoom (Sárga gomb): Nyomja le a **Sárga** gombot az események szélesebb időtartományban való megjelenítéséhez.

Szűrő (Kék gomb): A szűrőbeállítások megtekintése.

Esemény Részletei (Info gomb): Megjeleníti a kiválasztott műsorokra vonatkozó információkat.

Műfaj Kiválasztása (Felirat gomb): Megjeleníti a **Műfaj Kiválasztása** menüt. Ennek a funkciónak a segítségével a műsorújság adatbázisában kereshet a műfajnak megfelelően. A készülék a műsorfüzet adataiban keres, majd a keresési feltételeknek megfelelő műsorokat kijelöli.

Következő/Előző nap (Program +/- gombok): Az előző vagy következő naphoz tartozó csatornákat jeleníti meg.

Opciók (OK gomb): Megmutatja a csatornákhöz tartozó opciókat.

Keresés (Text gomb): Megjeleníti a **Műsorújság kereső** menüt.

Most (Swap gomb): Megjeleníti a kijelölt csatorna aktuális eseményét.

Lista Utemezés(*)

(*) Ebben a megjelenítési opcióban csak a kiválasztott csatorna eseményei jelennek meg.

Előző Előző időzítés (Piros gomb): Az előző időzítéshez tartozó csatornákat jeleníti meg.

Következő/Előző nap (Program +/- gombok): Az előző vagy következő naphoz tartozó csatornákat jeleníti meg.

Esemény Részletei (Info gomb): Megjeleníti a kiválasztott műsorokra vonatkozó információkat.

Szűrő (Text gomb): A szűrőbeállítások megtekintése.

Következő Időzítés (Zöld gomb): A következő időzítéshez tartozó csatornákat jeleníti meg.

Opciók (OK gomb): Megmutatja a csatornákhöz tartozó opciókat.

Most/következő Utemezés

Navigálás (Navigációs gombok): Nyomja meg a **Navigációs gombokat** a csatornákon és a programokon át való navigáláshoz.

Opciók (OK gomb): Megmutatja a csatornákhöz tartozó opciókat.

Esemény Részletei (Info gomb): Megjeleníti a kiválasztott műsorokra vonatkozó információkat.

Szűrő (Kék gomb): A szűrőbeállítások megtekintése.

Program Opciók

Használja a navigációs gombokat egy műsor kijelöléséhez és nyomja le az **OK** gombot az **Esemény Beállítások** menü megnyitásához. A következő opciók állnak rendelkezésre.

A csatorna Kiválasztása: Az opció használatával a kiválasztott csatormára válthat.

Időzítő egy eseményen/Időzítő törlése egy eseményről: Miután egy műsor az EPG menüben kiválasztásra került, nyomja le az **OK** gombot. Válassza ki a **“Időzítő beállítás eseményhez”** opciót és nyomja le az **OK** gombot. Beállíthatja az időzítőt a későbbi műsorokra. Egy már beállított emlékeztető törléséhez jelölje ki a műsort és nyomja le az **OK** gombot. **Aztán válassza ki az** Időzítő törlése egy eseményről opciót. A időzítő törlésre kerül.

Megjegyzések: Nem válthat át más csatormára vagy forrásra amíg egy aktív időzítő az aktuális csatormán folyamatban van. Az időzítő beállítása nem lehetséges kettő vagy több különálló eseményhez egyazon időszakon belül.

Teletext Szolgáltatások

A belépéshez nyomja le a **Text** gombot. A vegyes mód aktiválásához nyomja meg ismét, így egyszerre láthatja a teletext oldalát és a műsort. A kilépéshez nyomja le újra a gombot. Ha elérhető, akkor a teletext oldalak szekciói szinkronizálást kapnak, és az egyik színes gombbal kiválaszthatók. Kövesse a képernyőn megjelenő utasításokat.

Digitális Teletext

A digitális szöveginformáció megtekintéséhez nyomja le a **Text** gombot újra. Használja a színes gombokat, a kurzorgombokat és az **OK** gombot. A működtetés eltérő lehet a digitális teletext tartalmától függően. Kövesse a digitális teletext képernyőn megjelenő utasításokat. Amikor a **Text** gombot megnyomja, a televízió visszatér a sugárzott műsorra.

Szoftverfrissítés

A TV alkalmas arra, hogy megkeresse és automatikusan frissítse a firmware-t a műsorszóró jelen keresztül.

Szoftverfrissítés keresése felhasználói profilon keresztül

A főmenüben válassza ki a **Beállítás** opciót és nyomja meg az **OK** gombot. Megjelenik a **Beállítás menü**. Ezután válassza ki a **Több** opciót és nyomja le az **OK** gombot. Navigáljon a **Szoftverfrissítés** opcióhoz, majd nyomja meg az **OK** gombot. A **Frissítési opciók** menüben válassza a **Frissítések keresés** opciót és az **OK** gomb megnyomásával keresheti az új szoftverfrissítéseket.

Ha egy új frissítés jelenik meg, a készülék megkezdi a letöltést. A letöltés befejezése után hagyja jóvá a TV-készülék újraindítására vonatkozó kérdést az **OK** gomb megnyomásával, hogy folytassa az újraindítási műveletet.

3 AM keresés és frissítés üzemmód

A TV-készülék 3:00 órákor új frissítéseket fog keresni, ha a **Frissítési opciók** menüben az **Automatikus letapogatás Engedélyezve** van, és a TV-készülék egy antennajelhez van csatlakoztatva. Ha egy új szoftver kerül találásra és sikeres letöltésre, akkor ez a következő bekapcsolásnál telepítésre kerül.

Megjegyzés: Ne húzza ki a tápcsatlakozót, amíg az újraindítást jelző led villog. Ha a TV-készülék a frissítés után nem indul újra, húzza ki a TV-t 2 percre és ezután dugja be újra.

Hibaelhárítás és Típek

A TV nem kapcsol be

Bizonyosdjon meg arról, hogy a vezeték szorosan be van dugva a fali aljzatba. Ellenőrizze, hogy az elemek lemerültek-e. Nyomja meg a **Bekapcsolás** gombot a TV-készüléken.

Gyenge képminőség

- Ellenőrizze, hogy a helyes TV-rendszert választotta-e?
- Az alacsony jelszint zavaros képet okozhat. Kérjük ellenőrizze az antennacsatlakozást.
- Ellenőrizze, hogy a megfelelő csatorna frekvenciát adta meg a kézi hangolás során.
- A képminőség leromolhat, ha egyszerre két készüléket csatlakoztat a TV-készülékhez. Ebben az esetben az egyik készüléket távolítsa el.

Nincs kép

- Ez azt jelenti, hogy a TV-készülék egyáltalán nem tud adást fogni. Ellenőrizze azt is, hogy a megfelelő bemeneti forrást választotta-e ki.
- Helyesen van-e az antenna csatlakoztatva?
- Nincs-e megsérülve az antenna kábel?
- Megfelelő csatlakozót használt az antenna csatlakoztatására?
- Ha nem biztos ebben, kérdezze meg a készülék eladóját.

Nincs hang

- Ellenőrizze, hogy a TV-készülék nincs-e elnémítva? Az ellenőrzéshez nyomja meg a **Némítás** gombot vagy növelje a hangerőt.
- A hang csak az egyik hangszóróból jön. A **Hang** menüben ellenőrizze a balansz beállításokat.

Távírányító - nem működik

- Az elemek lemerültek. Cserélje ki az elemeket.

Bemeneti források – nem választható

- Ha nem tud kiválasztani egy bemeneti forrást, akkor lehetséges, hogy nincs készülék csatlakoztatva. Ha nem,
- Ellenőrizze az AV kábeleket és csatlakozásokat, ha át szeretne váltani a csatlakoztatott eszköz input forrására.

PC Bemenet Tipikus Képernyőmódjai

A következő táblázat néhány tipikus videokijelző adatait tartalmazza. Lehet, hogy a TV nem támogatja az eltérő felbontást.

Tartalomjegyzék	Felbontás	Frekvencia
1	640x350	85Hz
2	640x400	70Hz
3	640x480	60Hz
4	640x480	66Hz
5	640x480	72Hz
6	640x480	75Hz
7	640x480	85Hz
8	800x600	56Hz
9	800x600	60Hz
10	800x600	70Hz
11	800x600	72Hz
12	800x600	75Hz
13	800x600	85Hz
14	832x624	75Hz
15	1024x768	60Hz
16	1024x768	66Hz
17	1024x768	70Hz
18	1024x768	72Hz
19	1024x768	75Hz
20	1024x768	85Hz
21	1152x864	60Hz
22	1152x864	70Hz
23	1152x864	75Hz
24	1152x864	85Hz
25	1152x870	75Hz
26	1280x768	60Hz
27	1360x768	60Hz
28	1280x768	75Hz
29	1280x768	85Hz
30	1280x960	60Hz
31	1280x960	75Hz
32	1280x960	85Hz
33	1280x1024	60Hz
34	1280x1024	75Hz
35	1280x1024	85Hz
36	1400x1050	60Hz
37	1400x1050	75Hz
38	1400x1050	85Hz
39	1440x900	60Hz
40	1440x900	75Hz
41	1600x1200	60Hz
42	1680x1050	60Hz
43	1920x1080	60Hz
44	1920x1200	60Hz

AV és HDMI jel Kompatibilitás

Forrás	Támogatott Jelek	Elérhető	
EXT (SCART)	PAL	O	
	SECAM	O	
	NTSC4.43	O	
	NTSC3.58	O	
Oldalsó AV	PAL	O	
	SECAM	O	
	NTSC4.43	O	
	NTSC3.58		
	S-VIDEO 50Hz (PAL)		
	S-VIDEO 60Hz (NTSC)		
YPbPr	480i, 480p	60Hz	O
	576i, 576p	50Hz	O
	720p	50Hz,60Hz	O
	1080i	50Hz,60Hz	O
HDMI	480i, 480p	60Hz	O
	576i, 576p	50Hz	O
	720p	50Hz,60Hz	O
	1080i	50Hz,60Hz	O
	1080p	24Hz, 25Hz, 30Hz, 50Hz, 60Hz	O

(X: Nem Elérhető, O: Elérhető)

Néhány esetben a TV-készüléken a jel nem jelenik meg megfelelően. A hibát az okozhatja, hogy a szabványok eltérnek a forrás berendezéstől (DVD, Set-top box, stb.). Ha ilyen hibát észlel, lépjen kapcsolatba a viszonteladóval és a forrás berendezés gyártójával is.

Támogatott Fájlfarmátumok az USB Módhoz

Média	Fájlkiterjesztés	Formátum	Megjegyzések	
Videó	.dat, .mpg, .mpeg	Mpeg1-2	1080P@30fps, 50Mbit/sec	
	.ts, .trp, .tp, .m2ts	MPEG2, H.264, VC1, AVS, MVC	H.264:1080Px2@25fps, 1080P@50fps MVC:1080P@ 24fps Egyéb: 1080P@30fps - 50Mbit/sec	
	.vob	MPEG2	1080P@30fps 50Mbit/sec	
	.mkv	MPEG1-2-4, H.264	H.264:1080Px2@25fps, 1080P@ 50fps, 1080P@30fps, 50Mbit/sec	
	.mp4, .mov	MPEG4, Xvid, H.264	H.264:1080Px2@25fps, 1080P@ 50fps, 1080P@30fps, 50Mbit/sec	
	.avi	MPEG2-4, Xvid, H.264	H.264:1080Px2@25fps, 1080P@ 50fps, 1080P@30fps, 50Mbit/sec	
	.fla, .flv	H.264, Sorenson H.263	H.264:1080Px2@25fps, 1080P@50fps, 1080P@30fps, 40Mbit/sec	
	.3gp	MPEG4, H.264	1920x1080@30P 20Mbit/sec	
	.asf, .wmv	VC1	1080P@30fps, 50Mbit/sec	
Audió	.mp3	MPEG1/2 Layer 1/2/3 (MP3)	Layer1: 32Kbps ~ 448Kbps (adatátviteli sebesség) / 16KHz ~ 48KHz (mintavételezési sebesség) Layer2: 8Kbps ~ 384Kbps (adatátviteli sebesség) / 16KHz ~ 48KHz (mintavételezési sebesség) Layer3: 8Kbps ~ 320Kbps (adatátviteli sebesség) / 16KHz ~ 48KHz (mintavételezési sebesség)	
	.wav	LPCM		
	.WMA/ASF	WMA, WMA Pro	WMA: 128bps ~ 320Kbps (adatátviteli sebesség) / 8KHz ~ 48KHz (mintavételezési sebesség) WMA Pro: < 768kbps (adatátviteli sebesség) / ~ 96KHz (mintavételezési sebesség)	
	.m4a/ .aac	AAC, HEAAC	Szabad formátum (adatátviteli sebesség) / 8KHz ~ 48KHz (mintavételezési sebesség)	
	.pcm	PCM	8Kbps ~ 320Kbps (adatátviteli sebesség) / 16KHz ~ 48KHz (mintavételezési sebesség)	
	(csak videófájlokkal működik)	AC3		32Kbps ~ 640Kbps (adatátviteli sebesség) / 32KHz, 44.1KHz, 48KHz (mintavételezési sebesség)
		EAC3		32Kbps ~ 6 Mbps (adatátviteli sebesség) / 32KHz, 44.1KHz, 48KHz (mintavételezési sebesség)
		LPCM		64Kbps ~ 1.5Mbps (adatátviteli sebesség) / 8KHz ~ 48KHz (mintavételezési sebesség)
		IMA-ADPCM/ MS-ADPCM		384Kbps (adatátviteli sebesség) / 8KHz ~ 48KHz (mintavételezési sebesség)
		G711 A/mu-law		64~128Kbps (adatátviteli sebesség) / 8KHz (mintavételezési sebesség)
Kép	.jpeg, .jpg	Alapszint	Felbontás(WxH): 15360x8640, 4147200 bytes	
		Progresszív	Felbontás(WxH): 1024x768, 6291456 bytes	
	.png	Nem összefűzött	Felbontás(WxH): 9600x6400, 3840000 bytes	
		összefűzött	Felbontás(WxH): 1200x800, 3840000 bytes	
.bmp		Felbontás(WxH): 9600x6400, 3840000 bytes		
Felirat	.sub	-	Sub1, Sub2, Sub3	
	.srt	-		

Támogatott DVI felbontások

Ha a TV-készülék csatlakozójához DVI átalakítók (DVI-HDMI kábel - nincs benne a készletben) használatával eszközöket csatlakoztat, tanulmányozza az alábbi, felbontásról szóló információkat.

	56Hz	60Hz	66Hz	70Hz	72Hz	75Hz
640x400				<input checked="" type="checkbox"/>		
640x480		<input checked="" type="checkbox"/>	<input checked="" type="checkbox"/>		<input checked="" type="checkbox"/>	<input checked="" type="checkbox"/>
800x600	<input checked="" type="checkbox"/>	<input checked="" type="checkbox"/>		<input checked="" type="checkbox"/>	<input checked="" type="checkbox"/>	<input checked="" type="checkbox"/>
832x624						<input checked="" type="checkbox"/>
1024x768		<input checked="" type="checkbox"/>	<input checked="" type="checkbox"/>	<input checked="" type="checkbox"/>	<input checked="" type="checkbox"/>	<input checked="" type="checkbox"/>
1152x864		<input checked="" type="checkbox"/>		<input checked="" type="checkbox"/>		<input checked="" type="checkbox"/>
1152x870						<input checked="" type="checkbox"/>
1280x768		<input checked="" type="checkbox"/>				<input checked="" type="checkbox"/>
1360x768		<input checked="" type="checkbox"/>				
1280x960		<input checked="" type="checkbox"/>				<input checked="" type="checkbox"/>
1280x1024		<input checked="" type="checkbox"/>				<input checked="" type="checkbox"/>
1400x1050		<input checked="" type="checkbox"/>				<input checked="" type="checkbox"/>
1440x900		<input checked="" type="checkbox"/>				<input checked="" type="checkbox"/>
1600x1200		<input checked="" type="checkbox"/>				
1680x1050		<input checked="" type="checkbox"/>				
1920x1080		<input checked="" type="checkbox"/>				
1920x1200		<input checked="" type="checkbox"/>				

Cuprins

Informații Despre Siguranță.....	82
Mentenanță.....	83
Ecranul de Afișare, Carcasa, Piedestalul	83
Ștecherul	83
Asamblarea/Scoaterea piedestalului	83
Când utilizați suportul de montare pe perete.....	84
Informații Legate de Mediu.....	84
Funcții	85
Accesorii Incluse.....	85
Notificări Pentru Modul Standby.....	85
Operarea și Comutatorul de Control al Televizorului.....	85
Introducerea Bateriilor în Telecomandă.....	86
Conectare la Sursa de Alimentare	86
Conexiune Antenă	86
Notificare	86
Specificații	87
Telecomandă	88
Conexiuni.....	89
Pornire/Oprire.....	90
Prima Instalare	90
Media Playback prin Intrare USB	90
Meniu Navigator Media.....	91
Transmitere CEC și CEC RC	91
Conținutul Meniului Televizorului	92
Reguli Generale de Utilizare a Televizorului.....	96
Folosirea Listei de Canale	96
Configurarea Setărilor Parentale	96
Ghid Programe Electronic (GPE)	96
Servicii Teletext.....	97
Actualizare Software.....	97
Depanare & Sfaturi	97
Moduri Tipice de Afișare la Intrarea PC.....	98
Compatibilitatea Semnalului AV și HDMI.....	98
Formate de Fișiere Compatibile cu Modul USB ...	99
Rezoluțiile DVI Suportate	100



ATENȚIE

**RISC DE ELECTROCUTARE
NU DESCHIDEȚI**



ATENȚIE: PENTRU A REDUCE RISCUL DE ELECTROCUTARE, NU ÎNDEPĂRȚAȚI CARCASA (SAU CAPACUL DIN SPATE).
NU EXISTAȚI PIESE PENTRU REPARARE ÎNĂUNTRU. LUCRĂRILE DE SERVICE TREBUIE REALIZATE DE PERSONAL DE SERVICE CALIFICAT.

Nu folosiți televizorul în condiții extreme de ambient, deoarece televizorul ar putea fi deteriorat.



În cazul unor condiții meteorologice extreme (furtuni, fulgere) și perioadelor lungi de inactivitate (atunci când plecați în concediu), deconectați televizorul de la rețeaua electrică. Ștecherul de la rețea este utilizat pentru a deconecta televizorul de la rețea și, prin urmare, trebuie să fie în permanență utilizabil.



Acest semn este prezent oriunde există informații foarte importante despre funcționarea și întreținerea echipamentului în documentația care îl însoțește.

Notă: Urmați instrucțiunile de pe ecran pentru a utiliza funcțiile corespunzătoare.









IMPORTANT - Vă rugăm să citiți în întregime aceste instrucțiuni înainte de instalare sau operare

AVERTISMENT: Nu lăsați niciodată persoane (inclusiv copii) cu capacități fizice, senzoriale sau mentale reduse sau fără experiență și/sau cunoștințe să folosească aparate electrice nesupravegheați.

- Pentru a asigura o ventilație bună, lăsați un spațiu liber de cel puțin 10 cm de jur împrejurul televizorului.
- Nu obstrucționați gurile de ventilație.
- Nu așezați televizorul pe suprafețe înclinate sau instabile, televizorul se poate răsturna.
- Folosiți acest aparat în climate moderate.
- Cablul de alimentare ar trebui să fie ușor accesibil. Nu așezați televizorul, mobilierul, etc. pe cablul de alimentare. Un cablu de alimentare deteriorat poate duce la incendii sau electrocutare. Manevrați cablul de alimentare de ștecher, nu deconectați televizorul trăgând de cablul de alimentare. Nu atingeți cablul de alimentare/ștecherul dacă aveți mâinile ude, deoarece ați putea provoca un scurtcircuit sau un șoc electric. Nu înnoțați cablul de alimentare și nu îl legați de alte cabluri. Atunci când este deteriorat, acesta trebuie să fie înlocuit exclusiv de personal calificat.
- Nu utilizați acest televizor în medii umede sau cu igrasie. Nu vărsați lichide pe televizor. În cazul în care carcasa intră în contact cu lichide, scoateți

imediat televizorul din priză și consultați personalul calificat înainte de a-l porni din nou.

- Nu expuneți televizorul la lumina directă a soarelui, la flăcări deschise și nu îl așezați lângă surse de căldură puternică, cum ar fi radiatoarele electrice. 
- Volumul excesiv în căști și căști auriculare poate duce la pierderea auzului.
- Asigurați-vă că nicio sursă de foc deschis, cum ar fi lumânări aprinse, nu este așezată pe televizor. 
- Pentru a evita vătămarile, televizorul trebuie fixat bine de perete, conform instrucțiunilor (dacă această opțiune este disponibilă).
- Ocazional, câțiva pixeli non-activi pot apărea pe ecran ca puncte fixe albastre, verzi și roșii. Atenție, însă: acest efect nu diminuează performanța produsului dvs. Evitați zgârierea ecranului cu unghiile sau cu alte obiecte dure.
- Înainte de a curăța aparatul, scoateți-l din priză. Curățați televizorul utilizând o bucată de pânză moale și uscată.

 Avertisment	Pericol de rănire gravă sau deces
 Risc de electrocutare	Risc de înaltă tensiune
 Atenție	Risc de rănire sau distrugere a obiectelor
 Important	Utilizarea corectă a sistemului
 Observație	Observațiile suplimentare sunt marcate

Mentenanță

Scoateți mai întâi ștecherul din priză.

Ecranul de Afișare, Carcasa, Piedestalul

Îngrijirea periodică:

Ștergeți cu atenție suprafața ecranului de afișare, carcasa sau piedestalului cu o cârpă moale pentru a îndepărta urmele de murdărie sau amprente.

Pentru urme persistente de murdărie:

1. Ștergeți mai întâi praful de pe suprafață.
2. Umeziți o cârpă moale cu apă curată sau cu apă care conține o cantitate mică de detergent neutru diluat (1 parte detergent la 100 părți apă).
3. Stoarceți bine cârpa. (Atenție: nu lăsați lichidul să ajungă în interiorul televizorului, există pericolul defectării produsului)
4. Ștergeți cu grijă urmele de apă și urmele persistente de murdărie.
5. La final, ștergeți toate urmele de apă.

ATENȚIE

Nu utilizați o cârpă cu asperități și nu frecăți suprafața prea puternic, în caz contrar aceasta poate zgâria suprafața.

- Aveți grijă ca suprafețele să nu intre în contact cu insecticide, solvenți, diluanți sau alte substanțe volatile. Acestea ar putea afecta calitatea suprafeței sau cauza desprinderea stratului de vopsea.
- Suprafața ecranului de afișare are un strat de acoperire special tratat și se poate deteriora ușor. Evitați lovirea sau zgărirea suprafeței cu unghiile sau cu alte obiecte dure.
- Nu lăsați carcasa sau piedestalul să intre în contact o perioadă lungă de timp cu obiecte din cauciuc sau PVC. Acest lucru poate afecta calitatea suprafeței.

Ștecherul

Ștergeți ștecherul cu o cârpă uscată la intervale regulate.

Umezeala și praful pot provoca incendii sau electrocutare.

Asamblarea/Scoaterea piedestalului

Pregătiri

Scoateți piedestalul (piedestalurile) și televizorul din cutie și puneți televizorul pe o masă de lucru cu panoul ecranului în jos pe o cârpă curată și moale (pătură, etc.)

- Folosiți o masă plană și stabilă mai mare decât televizorul.
- Nu apucați de panoul ecranului.
- Nu zgâriați și nu spargeți televizorul.

Asamblarea piedestalului

1. Așezați suportul (suporturile) pe structura (structurile) de montare a suportului pe partea din spate a televizorului.

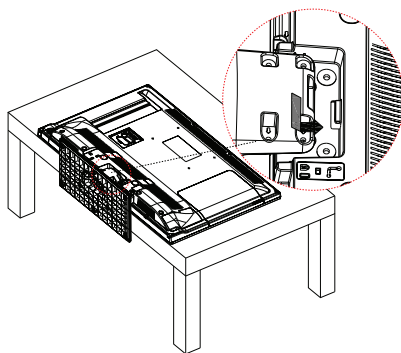

2. Introduceți șuruburile (M4 x 12) furnizate și strângeți-le ușor până când suportul este montat corect.

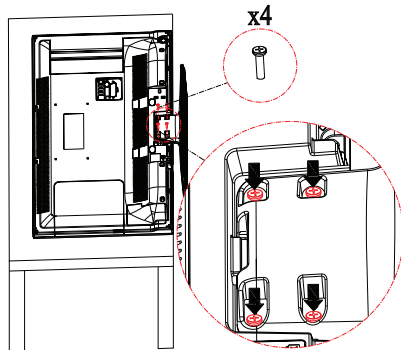

Scoaterea piedestalului de la televizor

Scoateți piedestalul în modul următor atunci când folosiți suportul de montare pe perete sau când reambalați televizorul.

- Puneți televizorul pe o masă de lucru cu panoul ecranului în jos pe o cârpă curată și moale. Lăsați suportul (suporturile) să iasă peste marginea suprafeței.

- Desfaceți șuruburile care fixează suportul (suporturile).
- Scoateți suportul (suporturile).

Când utilizați suportul de montare pe perete

Contactați reprezentantul local Panasonic pentru a achiziționa suportul de montare pe perete recomandat.

Găuri pentru instalarea suportului de montare pe perete;

Partea din spate a televizorului

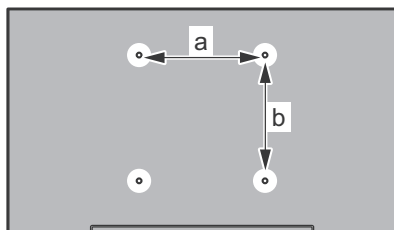

a (mm)	200
b (mm)	100

Vedere laterală

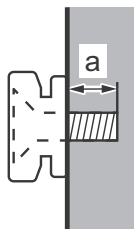

Adâncimea șurubului (a)	min. (mm)	5
	max. (mm)	7
Diametrul	M4	

Notă: Șuruburile pentru fixarea televizorului pe suportul de perete nu sunt furnizate odată cu televizorul.

Informații Legate de Mediu

Acest televizor a fost conceput pentru a respecta mediul înconjurător. Pentru a reduce consumul de energie, puteți urma acești pași:

Dacă setați opțiunea **Economisire Energie** la **Minim**, **Mediu**, **Maxim** sau **Auto** televizorul va reduce consumul de energie în mod corespunzător. Dacă doriți să setați **Lumina de Fundal** la o valoare fixă setați ca **Personalizată** și reglați manual **Lumina de Fundal** (localizată sub setarea **Economisire Energie**), cu ajutorul butoanelor Stânga sau Dreapta de pe telecomandă. Setați ca **Pornit** pentru a dezactiva această setare.

Notă: Opțiunile de **Economisire Energie** disponibile pot diferi în funcție de **Modul** selectat din meniul **Imagine**.

Setările de **Economisire energie** pot fi găsite în meniul **Imagine**. Unele setări de imagine nu pot fi modificate.

Dacă butonul Dreapta este apăsat în timp ce opțiunea **Auto** este selectată sau butonul Stânga în timp ce opțiunea **Personalizat** este selectată, mesajul **“Ecranul se va opri în 15 secunde.”** va fi afișat pe ecran. Selectați **Continuați** și apăsați **OK** pentru a opri ecranul imediat. Dacă nu acționați niciun buton, ecranul se va opri în 15 secunde. Acționați orice buton de pe telecomandă sau de pe televizor pentru a activa din nou ecranul. Nivelul de luminozitate este mărit până la un nivel foarte scăzut, astfel încât meniul poate fi văzut acum. Apăsați butoanele Stânga sau Dreapta pentru a schimba opțiunea **Economisire Energie**.

Notă: Opțiunea **Ecran Oprit** nu este disponibilă dacă Modul este setat pe **Joc**.

Atunci când nu utilizați televizorul, opriți-l sau deconectați-l de la fișa de conectare la sursa de alimentare principală. Astfel, consumul de energie va fi redus.

Funcții

- Televizor color cu telecomandă.
- Televizor digital/cablu complet integrat (DVB-T/C)
- Intrări HDMI pentru a conecta alte dispozitive la mufele HDMI.
- Intrare USB
- Sistemul meniului OSD
- Priză Scart pentru dispozitive externe (cum ar fi DVD Playere, PVR, jocuri video, etc.)
- Sistem de sunet stereo.
- Teletext
- Conectare căști.
- Sistem de programare automată.
- Căutare manuală
- Oprire automată după maximum opt ore.
- Oprire automată
- Blocare
- Comutare automată sunet mut atunci când nu există nicio transmisiune.
- Redare NTSC.
- AVL (Limitare Automată a Volumului).
- PLL (Căutare de Frecvență).
- Intrare PC.
- Modul joc (Opțional).
- Funcție fără imagine

Accesorii Incluse

- Telecomandă
- Baterii: 2 X AAA
- Manual de instrucțiuni
- Suport detașabil
- Șuruburi de montare a suportului (M4 x 12)

Notificări Pentru Modul Standby

Dacă televizorul nu primește nici un semnal de intrare (de exemplu, de la o antenă sau sursă HDMI) timp de 5 minute, va intra în modul standby. Când porniți apoi televizorul, va fi afișat următorul mesaj: **“Televizorul a trecut automat în modul standby deoarece nu a primit niciun semnal o perioadă lungă de timp.”** Apăsați **OK** pentru a continua.

Dacă televizorul este pornit și nu este utilizat o anumită perioadă de timp, acesta va intra în modul standby. Când porniți apoi televizorul, va fi afișat următorul mesaj: **“Televizorul a trecut automat în modul standby deoarece nicio operație nu a fost efectuată o perioadă lungă de timp.”** Apăsați **OK** pentru a continua.

Operarea și Comutatorul de Control al Televizorului

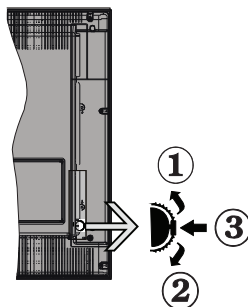

1. În sus
2. În jos
3. Buton de selecție Volum/Informații/Lista de surse și Butonul de Veghe-Pornire

Butonul Control vă permite să controlați funcțiile Volum/ Program/ Sursă și Standby Pornit ale televizorului.

Pentru a modifica volumul: Măriți volumul apăsând pe partea superioară a butonului. Reduceți volumul apăsând pe partea inferioară a butonului.

Pentru a schimba canalul: Apăsați butonul din mijloc și va apărea bannerul cu informațiile pe ecran. Derulați printre canalele memorate apăsând pe partea superioară sau inferioară a butonului

Pentru a schimba sursa: Apăsați pe partea din mijloc a butonului de două ori (în total, de două ori), iar pe ecran va fi afișată lista surselor. Derulați printre sursele disponibile apăsând pe partea superioară sau inferioară a butonului.

Pentru a opri televizorul: Apăsați în jos pe partea centrală a butonului și țineți-o apăsată câteva secunde; televizorul va intra în modul standby.

Notă:

- Dacă opriți televizorul, acest cerc începe din nou cu setarea volumului.
- Meniul principal OSD nu poate fi afișat via butonul de control.

Folosirea Telecomenzii

Apăsați butonul **Menu** de pe telecomandă pentru a afișa ecranul cu meniul principal. Utilizați butoanele direcționale pentru a selecta o filă de meniu și apăsați **OK** pentru a intra. Utilizați butoanele direcționale din nou pentru a selecta sau pentru a seta un element. Apăsați butoanele **Return/Back** sau **Menu** pentru a ieși din ecranul meniului.

Selectarea Semnalului

După ce ați conectat sistemele externe la televizor, puteți comuta pe diferite surse de semnal. Apăsați

butonul **Source** de pe telecomandă în mod consecutiv pentru a selecta diferite surse.

Schimbarea canalelor și reglarea volumului

Puteți să schimbați canalul și să reglați volumul utilizând butoanele **V+/-** și **P+/-** de pe telecomandă.

Introducerea Bateriilor în Telecomandă

Scoateți mai întâi șurubul care fixează capacul compartimentului bateriei de pe partea din spate a telecomenzii. Ridicați capacul ușor. Introduceți două baterii de tip **AAA**. Asigurați-vă că însemnele (+) și (-) corespund (respectați polaritatea corectă). Montați înapoi capacul. Apoi înșurubați capacul din spate din nou.

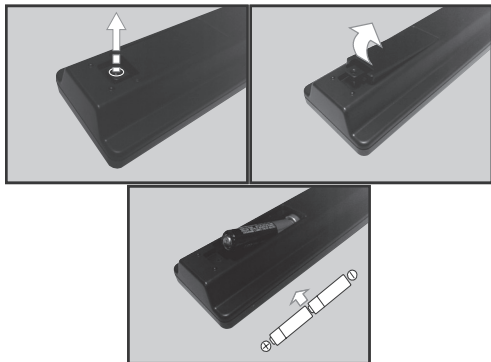

Conectare la Sursa de Alimentare

IMPORTANT: Televizorul este conceput să funcționeze la o priză de **220-240V CA, 50 Hz**. După despachetare, lăsați televizorul să ajungă la temperatura camerei înainte de a-l conecta la sursa de curent. Introduceți cablul de alimentare în priză.

Conexiune Antenă

Introduceți fișa televizorului cu conexiune prin antenă sau cablu în mufa **INTRARE ANTENĂ (ANT)** aflată în partea din spate a televizorului.

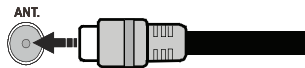

Notificare

DECLARAȚIE PRIVIND MĂRCILE COMERCIALE

Termenii HDMI și High-Definition Multimedia Interface și Sigla HDMI sunt mărci comerciale sau mărci comerciale înregistrate ale HDMI Licensing LLC în Statele Unite ale Americii și în alte țări.



Produs sub licența Dolby Laboratories. Dolby și simbolul dublu-D sunt mărci înregistrate ale Dolby Laboratories.



Aruncarea Echipamentelor și Bateriilor Vechi



Doar pentru Uniunea Europeană și țările cu sisteme de reciclare

Aceste simboluri de pe produse, ambalaje și/sau documentele însoțitoare indică faptul că produsele și bateriile electrice și electronice vechi nu trebuie amestecate împreună cu gunoii menajer.

Pentru tratarea, recuperarea și reciclarea adecvată a produselor și bateriilor vechi, vă rugăm să le duceți la punctele de colectare aplicabile în conformitate cu legislația națională.

Aruncarea lor corectă va contribui la economisirea unor resurse valoroase și la prevenirea oricăror efecte potențial negative asupra sănătății umane și a mediului.

Pentru mai multe informații despre colectare și reciclare, contactați autoritățile locale.

Se pot aplica penalizări pentru maipularea incorectă a deșeurilor, în conformitate cu legislația națională.

Notă pentru simbolul bateriei (simbolul din partea de jos):



Acest simbol poate fi utilizat în combinație cu un simbol chimic. În acest caz, respectă cerințele stabilite de Directiva pentru produsul chimic implicat.



Reprezentant Autorizat:

Panasonic Testing Centre

Panasonic Marketing Europe GmbH

Winsbergring 15, 22525 Hamburg, Germany

Web Site: <http://www.panasonic.com>

Specificații

Transmitere la Televizor	PAL BG/DK/II' SECAM BG/DK
Canale Receptoare	VHF (BAND I/III) - UHF (BAND U) - HYPERBAND
Recepție Digitală	Televizor cu cablu terestru digital complet integrat (DVB-T-C)
Număr de Canale Presetate	1.000
Indicador canal	Afișaj Pe Ecran
Intrare antenă RF	75 Ohm (dezechilibrat)
Tensiune de Funcționare	220-240 V CA, 50Hz.
Audio	A2 Stereo+Nicam Stereo
Căști	Mini mufă stereo de 3.5 mm
Puterea ieșirii audio (WRMS.) (10% THD)	2 x 6 W
Consum Energie Electrică	65 W
Greutate (Kg)	6 Kg
Dimensiuni Televizor Axlxl (cu picior) (mm)	185 x 735 x 478
Dimensiuni Televizor Axlxl (fără picior) (mm)	77/97 x 735 x 438
Ecran	16/9 32"
Temperatura și gradul de umiditate de funcționare	0°C- 40°C, 85% umiditate maximă

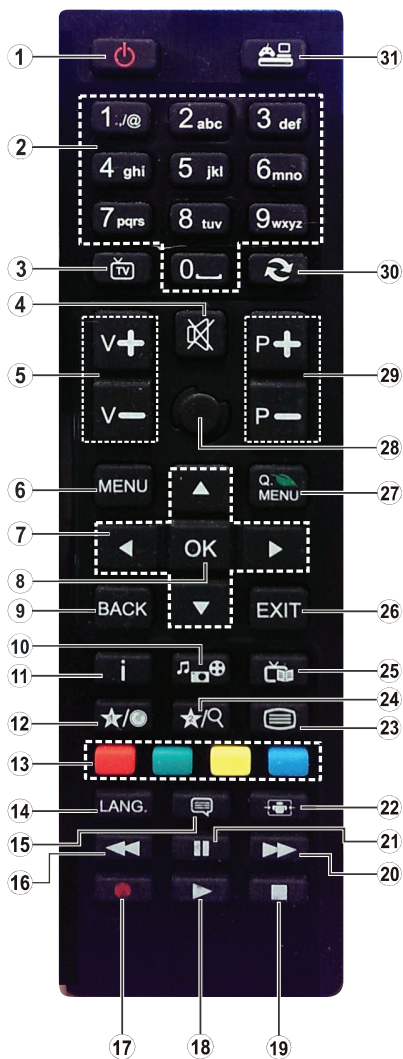













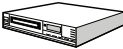











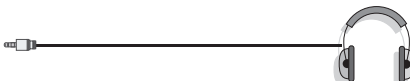

(*) BUTONUL MEU 1:

Acest buton poate avea o funcție implicită în funcție de model. Totuși, puteți seta o funcție specială la acest buton ținând apăsat pe el timp de cinci secunde atunci când sunteți pe o sursă sau canal dorit. Un mesaj de confirmare va apărea pe ecran. Acum BUTONUL MEU 1 este asociat funcției selectate.

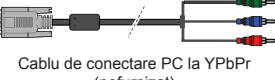
Rețineți că, dacă efectuați **Prima instalare**, BUTONUL MEU 1 va reveni la funcția implicită.

1. **Standby:** Închide/Deschide televizorul
2. **Butoane numerice:** Schimbă canalele, introduce un număr sau o literă în caseta de text de pe ecran.
3. **TV:** Afișează lista de canale / Comută la Sursa televizorului
4. **Mut:** Suprimă integral volumul televizorului
5. **Volum +/-**
6. **Meniu:** Afișează meniul televizorului
7. **Butoane de navigare:** Ajută la navigarea în interiorul meniului, al conținutului etc. și afișează subpaginile în modul TXT la apăsarea butonului Dreapta sau Stânga
8. **OK:** Confirmă selecțiile utilizatorului, menține pagina (în modul TXT), vizualizează lista de canale (în modul DTV)
9. **Back/Return:** Revine la ecranul anterior, deschide pagina de index (în modul TXT)
10. **Navigator media:** Deschide ecranul de navigare media
11. **Info:** Afișează informații despre conținutul de pe ecran, prezintă informații ascunse (relevare - în modul TXT)
12. **Butonul meu 1 (*)**
13. **Butoanele Colorate:** Urmați instrucțiunile de pe ecran pentru funcțiile butoanelor colorate
14. **Limba:** Comută între modurile de sunet (televiziune analogică) și schimbă limba audio/de subtitrare (televiziune digitală, acolo unde această opțiune este disponibilă)
15. **Subtitrări:** Afișează și ascunde subtitrările (acolo unde această opțiune este disponibilă)
16. **Înapoi rapid:** Derulează cadrele înapoi în cadrul mediilor de redare, ca de exemplu filme
17. Fără funcție
18. **Redare:** Începe redarea mediilor selectate
19. **Stop:** Oprește mediul aflat în curs de redare
20. **Înainte rapid:** Derulează cadrele înainte în cadrul mediilor de redare, ca de exemplu filme
21. **Pauză:** Întrerupe mediul aflat în curs de redare
22. **Ecran:** Modifică raportul de aspect al ecranului
23. **Text:** Afișează teletextul (acolo unde această opțiune este disponibilă), iar apăsat din nou, suprapune teletextul peste o transmisiune normală (mix)
24. Fără funcție
25. **Ghid programe electronic (GPE):** Afișează ghidul de programe electronic
26. **Leșire:** Închide și iese din meniurile afișate sau revine la ecranul anterior
27. **Meniu Rapid:** Afișează o listă de meniuri pentru acces rapid
28. Fără funcție
29. **Program +/-**
30. **Comutare:** Trece prin canalele sau sursele anterioare și actuale
31. **Sursă:** Indică toate sursele de transmisiune și de conținut

Conexiuni

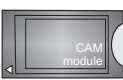
Conector	Tip	Cabluri	Dispozitive
	Conexiune Scart (în spate)		
	Conexiune VGA (în spate)		
AV LATERAL 	Conexiune Audio PC/ YPbPr (în laterală)	 Cablul audio YPbPr/PC (nefurnizat)	
	Conexiune HDMI (în spate)		
SPDIF 	Conexiune SPDIF (ieșire coaxială) (în spate)		
AV LATERAL 	Conexiune AV (audio/video) laterală (în laterală)	 Cablul AV (nefurnizat)	
CĂȘTI 	Conexiune Cască (în laterală)		
YPBPR 	Conexiune YPbPr Video (spate)	 Cablul de conectare PC la YPbPr (nefurnizat)	
	Conexiune USB (în laterală)		
	Conexiune CI (în laterală)		

 **NOTĂ:** Atunci când conectați un dispozitiv printr-o intrare YPbPr sau AV laterală, trebuie să utilizați cablurile de conexiune pentru a asigura conexiunea. Consultați ilustrațiile din partea stângă. | Puteți utiliza cablul YPbPr - VGA (nefurnizat) pentru a asigura semnalul YPbPr prin intermediul intrării VGA. | Nu puteți utiliza VGA și YPbPr, în același timp. | Pentru a activa PC / YPbPr audio, va trebui să utilizați intrările audio laterale cu un cablu YPbPr / PC audio (nu este furnizat) pentru conexiune audio. | Dacă prin intermediul mufei SCART este conectat un dispozitiv extern, televizorul va trece automat la modul AV. | Atunci când recepționați canale DTV (Mpeg4 H.264) sau când vă aflați în modul browser media, ieșirea nu va fi disponibilă prin ieșirea scart. | Atunci când utilizați setul de montare pe perete (disponibil în comerț, dacă nu este furnizat), vă recomandăm să conectați toate cablurile în spatele televizorului înainte de a-l monta pe perete. | Introduceți sau îndepărtați modulul CI numai atunci când televizorul este OPRIT. Trebuie să consultați manualul de instrucțiuni al modulului pentru detalii referitoare la setări. | Intrarea/ fiecare intrare USB a televizorului dumneavoastră este compatibilă cu dispozitive de până la 500 mA. Conectarea dispozitivelor cu o valoare a curentului de peste 500 mA poate deteriora televizorul dumneavoastră. | Când conectați un cablu HDMI la televizorul dvs., utilizați numai un cablu HDMI ecranat pentru a garanta o imunitate suficientă împotriva radiațiilor parazite a frecvenței.



Dacă doriți să conectați un dispozitiv la televizor, asigurați-vă că televizorul și dispozitivul sunt oprite înainte de a realiza orice fel de conexiune. După realizarea conexiunii, puteți porni unitățile și le puteți utiliza.

Pornire/Oprire

Pentru a Porni Televizorul

Conectați cablul electric la o sursă electrică cum ar fi o priză de perete (220-240 V CA, 50 Hz).

Pentru a porni televizorul din modul standby:

- Apăsăți butonul **Standby**, **Program +/-** sau un buton numeric de pe telecomandă.
- Apăsăți pe butonul funcțional lateral până când televizorul iese din standby.

Pentru a Opri Televizorul

Apăsăți butonul **Standby** de pe telecomandă sau apăsați comutatorul funcțional lateral de pe televizor până când televizorul trece în modul standby.

Pentru a opri televizorul complet, scoateți cablul de alimentare din priză.

Notă: Atunci când televizorul este în modul standby, LED-UL de standby poate clipi pentru a indica faptul că una dintre funcțiile Căutare în Standby, Descărcare Directă Sau Cronometru este activă. Este posibil ca LED-ul să lumineze intermitent atunci porniți televizorul din modul standby.

Prima Instalare

Când porniți dispozitivul pentru prima dată, este afișat ecranul pentru selectarea limbii. Selectați limba dorită și apăsați pe butonul **OK**.

În ecranul următor, setați preferințele folosind butoanele de navigare.

Notă: În funcție de țara selectată, puteți fi rugat să setați și să confirmați un cod PIN în acest moment. Numărul PIN selectat nu poate fi 0000. Trebuie să-l introduceți dacă sunteți rugat să introduceți un cod PIN pentru acțiunile ulterioare ale meniului.

Despre Selectarea Tipului de Transmisie

Antenă: Dacă opțiunea de căutare a transmisiei prin **Antenă** este activată, televizorul va căuta transmisii digitale terestre după ce alte setări inițiale sunt finalizate.

Cablul: Dacă opțiunea de căutare a transmisiei prin **Cablul** este activată, televizorul va căuta transmisii digitale prin cablu după ce alte setări inițiale sunt finalizate. Conform altor preferințe ale dumneavoastră un mesaj de confirmare poate fi afișat înainte de a începe căutarea. Selectați **DA** și apăsați pe **OK** pentru a continua. Pentru a anula operațiunea, selectați **NU** și apăsați **OK**. Puteți selecta **Rețea** sau seta valori, cum ar fi **Frecvența**, **ID Rețea** și **Etapă de Căutare**. După ce ați terminat, apăsați butonul **OK**.

Notă: Durata căutării se va schimba în funcție de **Etapă de Căutare** selectată.

Analog: Dacă opțiunea de căutare a transmisiei **Analog** este activată, televizorul va căuta transmisii analogice după ce alte setări inițiale sunt finalizate.

În plus, puteți seta tipul de transmisie preferat. Se va acorda prioritate tipului de transmisie selectat în timpul

procesului de căutare. După ce ați terminat, apăsați butonul **OK** pentru a continua.

Puteți activa opțiunea **Modul Magazin** în acest moment. Această opțiune va configura setările televizorului dumneavoastră pentru cea mai bună calitate de afișare. Această opțiune este destinată numai stocării. Vă recomandăm să selectați **Modul Acasă** pentru utilizarea acasă. Această opțiune va fi disponibilă în meniul **Configurare>Mai multe** și poate fi dezactivată/activată ulterior.

Apăsăți butonul **OK** de pe telecomandă pentru a continua. După ce setările inițiale sunt finalizate televizorul va începe să caute transmisiile disponibile din tipurile de transmisii selectate.

După ce toate posturile disponibile sunt stocate, rezultatele scanării vor fi afișate. Apăsăți **OK** pentru a continua. Meniul **Editare Listă Canale** va fi apoi afișat. Puteți edita lista de canale în funcție de preferințele dvs. Sau apăsa butonul **Menu** pentru a iesi si a vă uita la televizor.

În timp ce căutarea continuă, poate apărea un mesaj care vă va întreba dacă doriți să sortați canalele în funcție de LCN(*). Selectați **Da** și apăsați pe **OK** pentru a confirma.

(* LCN este sistemul de Numere de Canale Logice care organizeaza transmisiile disponibile în conformitate cu o secvența de canal recognoscibila (daca exista).

Notă: Nu închideți televizorul în timpul inițializării primei instalări. Unele opțiuni pot să nu fie disponibile, în funcție de țara selectată.

Media Playback prin Intrare USB

Aveți posibilitatea să conectați unități de hard disk extern de 2.5 și 3.5 inci (hard disk extern cu sursă de alimentare externă) sau discuri de memorie USB la televizorul dvs. utilizând intrările USB ale acestuia.

IMPORTANT! Realizați o copie de rezervă pentru fișiere pe dispozitivele dumneavoastră de stocare înainte de a le conecta la televizor. Producătorul nu este responsabil pentru daunele aduse fișierelor sau pentru pierderea datelor. Există posibilitatea ca anumite tipuri de dispozitive USB (de ex. MP3 Player) sau discuri/stick-uri de memorie USB să nu fie compatibile cu acest dispozitiv. Televizorul acceptă doar formatarea FAT32 și NTFS.

În timpul formătărilor unităților USB care au un spațiu de stocare de peste 1 TB (Terabit), vă puteți confrunta cu probleme în procesul de formatare.

Așteptați puțin înainte de fiecare conectare și deconectare, deoarece este posibil ca player-ul să citească încă fișierele. Acest lucru poate provoca daune fizice player-ului USB și dispozitivului USB. Nu scoateți modulul USB în timp ce este redat un fișier.





Puteți utiliza huburi USB pentru conectare la intrările USB ale televizorului. În acest caz, se recomandă huburile USB cu sursă de alimentare externă.

Se recomandă utilizarea directă a intrărilor USB ale televizorului dacă intenționați să conectați un hard disk USB.

Notă: Când vizualizați fișiere imagine meniul **Navigator Media** poate afișa doar 1000 fișiere imagine stocate pe dispozitivul USB conectat.

Meniu Navigator Media

Puteți reda fișiere foto, muzicale și video stocate pe un disc USB conectându-l la televizor. Conectați discul USB la una dintre intrările USB aflate în partea laterală a televizorului. Apăsând butonul **Menu** în timp ce sunteți în modul **Navigator Media** veți putea accesa opțiunile de meniu **Imagine**, **Sunet** și **Configurare**. Apăsăți din nou pe butonul **Menu** pentru a închide acest ecran. Puteți seta preferințele **Navigator Media** folosind meniul **Configurare**.

Operarea în modul Repetare/ Selecție Aleatorie	
Porniți redarea cu ajutorul butonului Redare și activați 	Toate fișierele din listă vor fi redade continuu în ordinea originală
Porniți redarea cu ajutorul butonului OK și activați 	Același fișier va fi redat în mod continuu (repetat)
Porniți redarea cu ajutorul butonului Redare și activați 	Toate fișierele din listă vor fi redade o dată în ordine aleatorie
Porniți redarea cu ajutorul butonului Redare și activați  	Toate fișierele din listă vor fi redade continuu în aceeași ordine aleatorie.

Transmitere CEC și CEC RC

Această funcție vă permite să controlați dispozitivele cu CEC activat care sunt conectate prin porturile HDMI folosind telecomanda televizorului.

Opțiunea **CEC** din meniul **Configurare>Mai multe** ar trebui setată ca **Activată** la început. Apăsăți butonul **Sursă** și selectați intrarea HDMI a dispozitivului CEC conectat din meniul **Lista de Surse**. Atunci când noul dispozitiv sursă CEC este conectat, va fi enumerat în meniul surselor cu propriul nume în locul numelui portului HDMI conectat (precum DVD Playerului înregistrator 1 etc).

Telecomanda televizorului poate să efectueze automat principalele funcții după ce sursa HDMI conectată a fost selectată.

Pentru a termina această operație și a controla televizorul cu ajutorul telecomenzii, apăsați butonul **Quick Menu** de pe telecomandă, evidențiați **Transmitere CEC RC** și stabiliți ca **Dezactivată** apăsând butonul Dreapta sau Stânga. Această funcție poate fi, de asemenea, activată sau dezactivată din meniul **Configurare>Mai multe**.

Televizorul este compatibil și cu funcția ARC Canal de retur al semnalului audio). Această funcție este o legătură audio menită să înlocuiască alte cabluri dintre televizor și sistemul audio (receptor A/V sau sistem de difuzoare).

Atunci când ARC este activ, televizorul nu face ca alte ieșiri audio să fie automat fără sunet. Deci, va trebui să reduceți manual volumul televizorului la zero, dacă doriți să auziți semnalul audio de la dispozitivul audio conectat (la fel ca alte ieșiri audio optice sau digitale coaxiale). Dacă doriți să schimbați nivelul de volum al dispozitivului conectat, ar trebui să selectați acel dispozitiv din lista surselor. În acest caz, tastele de control al volumului sunt asociate dispozitivului audio conectat.

Notă: ARC este compatibil doar prin intermediul intrării HDMI1.

Controlul Audio al Sistemului

Permite ca un Amplificator/Receptor audio să fie folosit cu televizorul. Volumul poate să fie controlat folosind telecomanda televizorului. Pentru a activa această funcție setați opțiunea **Difuzoare** în meniul **Configurare>Mai multe** ca **Amplificator**. Difuzoarele televizorului vor fi fără sunet, iar sunetul sursei urmărite va fi furnizat de la sistemul de sunet conectat.

Notă: Dispozitivul audio ar trebui să fie compatibil cu funcția Controlul Sistemului Audio și opțiunea **CEC** ar trebui setată ca **Activată**.

Conținutul Meniului Televizorului

Conținutul Meniului Imagine

Mod	Aveți posibilitatea să modificați modul imagine după preferințele și dorințele dumneavoastră. Modul imagine poate fi setat la una dintre următoarele opțiuni: Cinema, Joc, Sport, Dinamic și Natural .
Contrast	Ajustează valorile de iluminare și întuneric ale ecranului.
Luminozitate	Ajustează valorile de luminozitate ale ecranului.
Claritate	Setează valoarea de claritate pentru obiectele afișate pe ecran.
Culoare	Setează valorile culorilor, ajustând culorile.
Economisire Energie	Pentru setarea opțiunii Economisire energie la Personalizat, Minim, Mediu, Maxim, Auto, Imagine Dezactivată sau Dezactivat . <i>Notă: Opțiunile disponibile pot diferi în funcție de Modul selectat.</i>
Lumină de Fundal	Această setare controlează nivelul luminii de fundal. Funcția Lumină de fundal va fi inactivă dacă modul Economisire energie este setat la o altă opțiune decât Personalizat . Lumina de fundal nu poate fi activată dacă modul imaginii este setat la Joc .
Setări Avansate	
Contrast Dinamic	Modificați rata dinamică a contrastului la valoarea dorită.
Reducerea Zgomotului	Dacă semnalul de emisie este slab și imaginea este bruiată, utilizați setarea Reducere Zgomot pentru a reduce nivelul zgomotului.
Temperatura Culorii	Setează valoarea temperaturii dorite a culorilor. Opțiunile Rece, Normală, Caldă și Personalizată sunt disponibile.
Punctul Alb	Dacă opțiunea Temperatura Culorii este setată ca Personalizată , această setare va fi disponibilă. Măriți „căldura” sau „răceala” imaginii apăsând pe butoanele Stânga sau Dreapta.
Focalizare Imagine	Setează formatul dimensiunii dorite a imaginii.
Mod Film	Filmele sunt înregistrate la numere diferite de cadre pe secundă în programele de televiziune normale. Activați această funcție când vizionați filme, pentru a vedea mai clar scenele cu mișcare rapidă.
Efect Ton	Efectul ton poate fi modificat între -5 și 5.
Schimbare Culoare	Setează tonul dorit al culorilor.
Gama Completă HDMI	Atunci când priviți de la o sursă HDMI, această funcție va fi vizibilă. Puteți utiliza această funcție pentru a mări întunericul în imagine.
Poziție PC	Este afișată numai atunci când sursa intrării este setată la VGA/PC.
Poziție Automată	Optimizează automat afișarea imaginii. Apăsăți OK pentru a optimiza.
Poziția H	Acest element mută imaginea pe orizontală la stânga sau la dreapta ecranului.
Poziție Verticală	Acest articol mută imaginea pe verticală în partea de sus sau de jos a ecranului.
Ceas Pixel	Ajustarea Ceasului pixel corectează interferențele care apar ca dungi verticale în prezentările cu imagine intensă precum foile de calcul, paragrafele sau textele cu caractere mici.
Fază	În funcție de sursa de intrare (computer etc.), puteți observa pe ecran o imagine neclară sau cu mult zgomot. Puteți utiliza faza pentru a obține o imagine mai bună, prin încercări repetate.
Resetare	Resetează setările imaginii la setările implicite din fabrică (cu excepția modului Joc).

În timpul modulului VGA (PC), unele elemente din meniul **Imagine** nu vor fi disponibile. În schimb, setările modului VGA vor fi adăugate la setările **de Imagine** în timpul modulului PC.

Conținutul Meniului Sunet	
Volum	Reglează nivelul volumului.
Egalizator	Selectează modul Egalizator. Puteți efectua setări personalizate doar în modul Utilizator .
Balans	Stabilește dacă sunetul este emis din difuzorul din stânga sau dreapta.
Căști	Setează volumul căștilor. Asigurați-vă, de asemenea, înainte de a utiliza căștile că volumul căștilor este setat la un nivel redus pentru a preveni afectarea auzului dumneavoastră.
Mod Sunet	Puteți selecta un mod de sunet (în cazul în care canalul selectat îl poate susține).
AVL (Limitare Automată a Volumului)	Această funcție reglează sunetul pentru obținerea unui nivel de ieșire fix între programe.
Căști/leșire	Atunci când conectați un amplificator extern la televizor utilizând mufa pentru căști, puteți seta această opțiune la Leșire . Dacă ați conectat căștile la televizor, setați această opțiune la Căști . Înainte de a utiliza căști, asigurați-vă că această opțiune din meniu este setată la Căști . Dacă este setată la Leșire linie, ieșirea de la mufa căștilor va fi setată la maxim, putând să vă afecteze auzul.
Bas Dinamic	Activează sau dezactivează Basul dinamic.
Sunet Surround	Modul sunetului surround poate fi modificat ca Activat sau Dezactivat .
Leșire Digitală	Setează tipul de ieșire audio digitală.

Configurare - Conținutul Meniului Setărilor	
Acces Condiționat	Controlează modulele de acces condiționat (dacă există).
Limbă	Puteți seta o limbă diferită în funcție de emițător și de țară.
Parental	Introduceți parola corectă pentru a modifica setările parentale. Puteți ajusta cu ușurință opțiunile Blocare Meniu , Blocare Vârsta (e posibil să nu fie disponibilă, în funcție de selectarea țării la Prima Instalare) și Blocare Acces Copii în acest meniu. Puteți, de asemenea seta un nou număr pin folosind opțiunea Setare PIN . <i>Notă: Codul PIN implicit poate să fie setat la 0000 sau 1234. Dacă ați definit codul PIN (este solicitat în funcție de țara selectată) în timpul Primei Instalări, folosiți codul PIN pe care l-ați definit.</i>
Cronometre	Setează cronometrul pentru închiderea automată a televizorului după un anumit timp. Setează cronometrul pentru programele selectate.
Data/Oră	Setează data și ora.
Surse	Activează sau dezactivează opțiunile sursei selectate.
Accesibilitate	Afișează opțiunilor de accesibilitate a televizorului.
Pentru Persoanele cu Probleme de Auz	Activează orice funcție specială permisă de emițător.
Descriere Audio	O piesă narativă va fi redată pentru persoanele oarbe sau cu tulburări de vedere. Apăsati OK pentru a vedea toate opțiunile de meniu Descriere audio disponibile. Această funcție este disponibilă numai dacă emițătorul suportă această funcție.
Mai multe	Afișează restul opțiunilor de setare a televizorului
Pauză Meniu	Modifică durata pauzelor pentru meniuri.
Fundal Albastru	Activează sau dezactivează sistemul fundalului albastru atunci când semnalul este slab sau inexistent.
Actualizare Software	Asigură faptul că televizorul dumneavoastră dispune de cel mai recent firmware.
Versiune Aplicație	Afișează versiunea curentă a aplicației.
Mod Subtitrare	Această opțiune este utilizată pentru a selecta care mod de subtitrare va apărea pe ecran (subtitrare DVB / subtitrare teletext), dacă ambele sunt disponibile. Valoarea implicită este subtitrarea DVB. Această funcție este disponibilă numai dacă țara selectată este Norvegia.
Auto TV Oprit	Setează intervalul dorit pentru televizor pentru a trece direct în modul standby atunci când acesta nu este utilizat.
Modul Magazin	Selectați acest mod pentru a stoca afișajul. Atunci când Modul Magazin este activat, există posibilitatea ca unele funcții din meniul televizorului să nu fie disponibile.
Modul Pornire	Această setare configurează modul preferat de pornire. Opțiunile Ultima Stare și Standby sunt disponibile.
CEC	Cu aceasta setare, puteți activa și dezactiva complet funcționalitatea CEC. Apăsati butonul Dreapta sau Stânga pentru a activa sau dezactiva funcția.
Difuzoare	Pentru a auzi semnalul audio al televizorului de la dispozitivul audio compatibil conectat setat ca Amplificării . Puteți utiliza telecomanda televizorului pentru a controla volumul dispozitivului audio.

Instalarea și Reacordarea Cuprinsului Meniului	
Scanarea Automată a Canalelor (Reacordare)	Afișează opțiunile de acordare automată. Antenă Digitală: Caută și stochează posturile DVB prin antenă. Cablu Digital: Caută și stochează posturile DVB prin cablu. Analog: Caută și stochează posturile analogice.
Scanarea Manuală a Canalelor	Această funcție poate fi folosită pentru introducerea directă a posturilor.
Scanarea Canalului de Rețea	Caută canalele asociate în sistemul de transmisie. Antenă Digitală: Caută canalele de rețea prin antenă. Cablu Digital: Caută canalele de rețea prin cablu.
Acordare Fină Analogică	Puteți folosi această setare pentru acordul fin al canalelor analogice. Această funcție nu este disponibilă dacă nu sunt memorate canale analogice.
Setări de Instalare	Afișează meniul de setări de instalare. Căutare Standby (Opțional): Televizorul dumneavoastră va realiza căutări de noi canale sau canale lipsă atunci când se află în așteptare. Vor fi afișate toate posturile noi.
Ștergerea Listei de Servicii	Folosiți această setare pentru a șterge canalele memorate. Această setare este vizibilă numai când opțiunea Tară este setată pe Danemarca, Suedia, Norvegia sau Finlanda.
Selectarea Rețelei Active	Această setare vă permite să selectați numai transmisiile din cadrul rețelei selectate pentru a fi listate în lista de canale. Această funcție este disponibilă numai dacă țara selectată este Norvegia.
Prima Instalare	Șterge toate canalele și setările memorate, resetează televizorul la setările din fabrică.

Reguli Generale de Utilizare a Yelevizorului Folosirea Listei de Canale

Televizorul sortează toate posturile memorate în lista de canale. Puteți să editați această listă de canale, să setați posturile favorite sau active ce vor fi enumerate cu ajutorul opțiunilor **Listă de Canale**. Apăsăți butonul **OK / TV** pentru a deschide **Lista de Canale**. Puteți filtra canalele enumerate apăsând butonul **Albastru** sau deschide meniul **Editare Listă Canale** apăsând butonul **Verde**, pentru a face modificări avansate în lista curentă.

Gestionarea Listelor Favorite

Puteți crea patru liste diferite de canale preferate. Introduceți **Lista de Canale** în meniul principal sau apăsați butonul **Verde** în timp ce **Lista de Canale** este afișată pe ecran pentru a deschide meniul **Editare Listă de Canale**. Selectați canalul dorit din listă. Puteți face mai multe alegeri apăsând butonul **Galben**. Apoi apăsați butonul **OK** pentru a deschide meniul **Opțiuni de Editare Canal** și selectați opțiunea **Adăugare/ Eliminare Favorite**. Apăsăți din nou butonul **OK**. Setăți opțiunea listă dorită la **Activată**. Canalul/canalele selectat(e) va/vor fi adăugat(e) la lista. Pentru a elimina un canal sau canale dintr-o listă favorită urmați aceiași pași și setați opțiunea listă dorită la **Dezactivată**.

Puteți folosi funcția de **Filtrare** din meniul **Editare Listă Canale** pentru a filtra canalele din **Lista de Canale** permanent în funcție de preferințele dumneavoastră. Folosind această opțiune de **Filtrare**, puteți seta una dintre cele patru liste favorite pentru a fi afișate de fiecare dată când **Lista de Canale** este deschisă. Funcția de filtrare din meniul **Listă de Canale** va filtra doar lista de canale afișată în prezent pentru a găsi un canal și a-l acorda la aceasta. Aceste schimbări nu se vor păstra următoarea dată când **Lista de Canale** va fi deschisă.

Configurarea Setărilor Parentale

Opțiunile meniului **Setări Parentale** pot fi folosite pentru a interzice utilizatorilor să vizualizeze anumite programe, canale și să folosească anumite meniuri. Aceste setări pot fi găsite în meniul **Configurare**>**Setări parentale**. Pentru a afișa opțiunile de meniu pentru blocarea accesului copiilor, trebuie introdus un număr PIN. După introducerea numărului PIN corect, va fi afișat meniul de **Blocare a Accesului Copiilor**.

Blocarea meniului: Această setare activează sau dezactivează accesul la toate meniurile sau meniurile de instalare ale televizorului.

Blocarea de Vârstă: Atunci când este setată această opțiune, televizorul obține informațiile referitoare la vârstă de la emițător și dacă nivelul de vârstă este dezactivat, se restricționează accesul la acea emisiune.

Notă: Dacă opțiunea Țară din Prima Instalare este setată pe Franța, Italia sau Austria, vârsta de la opțiunea Blocarea de Vârstă va fi setată implicit la 18.

Blocarea accesului Copiilor: Dacă această opțiune este **Activată**, televizorul poate fi controlat doar prin telecomandă. În acest caz, butoanele de control de pe televizor nu vor funcționa.

Setare PIN: Definește un nou număr PIN.

PIN CICAM Implicit: Această opțiune va apărea în gri dacă niciun modul CI nu este introdus în fanta CI a televizorului. Puteți schimba numărul PIN implicit al CAM CI folosind această opțiune.

Notă: Codul PIN implicit poate să fie setat la 0000 sau 1234. Dacă ați definit codul PIN (este solicitat în funcție de țara selectată) în timpul Primei Instalări, folosiți codul PIN pe care l-ați definit.

Unele opțiuni pot să nu fie disponibile, în funcție țara selectată la Prima Instalare.

Ghid Programe Electronic (GPE)

Unele canale trimit informații despre programele lor de emisiuni. Apăsăți butonul **Epg** pentru a vizualiza meniul **Ghidul Programelor**.

Exista 3 tipuri diferite de configurații a programelor disponibile, **Program Cronologie**, **Program Listă** și **Program acum/următor**. Pentru a comuta între ele urmați instrucțiunile din pe partea de jos a ecranului.

Program Cronologie

Zoom (Butonul galben): Apăsăți pe butonul **Galben** pentru a vizualiza evenimentele într-un interval temporal mai larg.

Filtru (butonul Albastru): Afișează opțiunile de filtrare.

Detalii Eveniment (butonul Info): Afișează informații detaliate referitoare la programele selectate.

Selectare Gen (butonul Subtitrări): Afișează meniul **Selectare Gen**. Folosind această funcție, puteți căuta în baza de date a ghidului de programe în conformitate cu genul selectat. Informațiile disponibile în ghidul programelor vor fi căutate și rezultatele care corespund criteriilor dumneavoastră vor fi evidențiate.

Ziua Următoare/Anterioară (butoanele Program +/-): Afișează programele zilei anterioare sau următoare.

Opțiuni (butonul OK): Afișează opțiunile de program.

Căutare (butonul Text): Afișează meniul **Căutare a Ghidului**.

Acum (butonul Comutare): Afișează evenimentul actual din canalul evidențiat.

Program Listă(*)

() În această opțiune de configurație vor fi enumerate doar evenimentele din canalul evidențiat.*

Anterior Interval de Timp (butonul Roșu): Afișează programele perioadei anterioare.

Ziua următoare/anterioară (butoanele Program +/-): Afișează programele zilei anterioare sau următoare.

Detalii Eveniment (butonul Info): Afișează informații detaliate referitoare la programele selectate.

Filtru (butonul Text): Afișează opțiunile de filtrare.

Intervalul de Timp Următor (butonul Verde): Afișează programele din intervalul de timp următor.

Opțiuni (Butonul OK): Afișează opțiunile de program.

Program Acum/Următor

Navigare (Butoane de navigare): Apăsăți butoanele de **Navigare** pentru a naviga prin canale și programe.

Opțiuni (Butonul OK): Afișează opțiunile de program.

Detalii Eveniment (butonul Info): Afișează informații detaliate referitoare la programele selectate.

Filtru (butonul Albastru): Afișează opțiunile de filtrare.

Opțiuni de Program

Utilizați butoanele de navigare pentru a evidenția un program și apăsați butonul **OK** pentru a afișa meniul **Opțiuni Evenimente**. Următoarele opțiuni sunt disponibile.

Selectarea Canalului: Folosind această opțiune, puteți comuta pe canalul selectat.

Setare Temporizator pentru Eveniment / Ștergere Temporizator pentru Eveniment: După ce ați selectat un program din meniul EPG, apăsați pe butonul **OK**. Selectați opțiunea Setare Cronometru pentru Eveniment și apăsați pe butonul **OK**. Puteți seta un cronometru pentru programele viitoare. Pentru a anula un cronometru deja setat, selectați programul și apăsați pe butonul **OK**. Apoi selectați opțiunea **Ștergere Cronometru Pentru Eveniment**. Cronometrul va fi anulat.

Note: Nu puteți comuta pe niciun alt canal sau sursă în timp ce există un cronometru activ în canalul curent.

Nu este posibil să setați cronometre pentru mai mult de două evenimente individuale în același interval de timp.

Servicii Teletext

Apăsați butonul **Text** pentru a intra. Apăsați din nou pentru a activa modul combinat, care vă permite să vizualizați pagina de teletext și transmisiunile de la televizor în același timp. Apăsați încă o dată butonul pentru a ieși. Când sunt disponibile, secțiunile dintr-o pagină a teletextului vor deveni colorate, putând fi selectate prin apăsarea butoanelor ce corespund culorii respective. Urmați instrucțiunile afișate pe ecran.

Teletext Digital

Apăsați butonul **Text** pentru a vizualiza informațiile teletext digitale. Utilizați-l cu ajutorul butoanelor colorate, butoanelor cursor și butonului **OK**. Metoda de operare poate fi diferită în funcție de conținutul teletextului digital. Urmați instrucțiunile afișate pe ecranul teletextului digital. Când butonul **Text** este apăsat din nou, televizorul revine la transmisiunile de televiziune.

Actualizare Software

Televizorul dumneavoastră poate să găsească și să-și actualizeze firmware-ul în mod automat prin intermediul semnalului emis.

Căutarea actualizării software via interfața pentru utilizator

În meniul principal selectați **Configurare** și apăsați butonul **OK**. Meniul **Configurare** va fi afișat. Apoi selectați **Mai Mult** și apăsați butonul **OK**. Navigați la **Actualizare software** și apăsați butonul **OK**. În meniul **Opțiuni de actualizare** selectați **Scanare pentru actualizare** și apăsați butonul **OK** pentru a verifica dacă există vreo nouă actualizare de software.

Dacă se găsește o nouă actualizare, începeți să descărcați actualizarea. După ce descărcarea se termină, confirmați întrebarea legată de repornirea

televizorului apăsând pe butonul **OK** pentru a trece la operația de repornire.

Modul de căutare și actualizare 3 AM

Televizorul dumneavoastră va căuta actualizări noi la ora 3:00, dacă opțiunea de **scanare automată** în meniul de **Opțiuni de Actualizare** este setată la **Activată** și dacă televizorul este conectat la un semnal antenă. Dacă o nouă aplicație software este găsită și descărcarea reușește, va fi instalată la următoarea pornire a televizorului.

Notă: Nu scoateți cablul de alimentare atunci când ledul clipește în timpul procesului de repornire. Dacă televizorul dumneavoastră nu pornește după actualizare, deconectați televizorul, așteptați două minute și conectați-l înapoi.

Depanare & Sfaturi

Televizorul nu pornește

Verificați cablul de alimentare și asigurați-vă că este introdus corespunzător în priză de pe perete. Verificați dacă bateriile nu sunt descărcate. Apăsați butonul de alimentare de pe televizor.

Imagine slabă

- Verificați dacă ați selectat sistemul TV corect.
- Nivelul scăzut al semnalului poate determina o distorsiune a imaginii. Verificați conexiunea prin antenă.
- În cazul în care ați efectuat căutarea manual, verificați dacă ați introdus frecvența de canal corectă.
- Calitatea imaginii se poate degrada atunci când la televizor sunt conectate două dispozitive în același timp. În acest caz, deconectați una dintre ele.

Fără imagine

- Aceasta înseamnă că televizorul dumneavoastră nu recepționează nicio transmisiune. De asemenea asigurați-vă că a fost selectată sursa corectă.
- Antena este conectată corespunzător?
- Cablul antenei este deteriorat?
- Sunt utilizate fișe corespunzătoare pentru conectarea antenei?
- În cazul în care aveți îndoieli, consultați distribuitorul dumneavoastră.

Fără sunet

- Verificați dacă sonorul televizorului a fost dezactivat. Apăsați butonul **Mut** sau măriți volumul pentru a verifica.
- Sunetul provine doar de la un difuzor. Verificați setările de echilibru din meniul **Sunet**.

Telecomanda - nu funcționează

- Bateriile pot fi descărcate. Înlocuiți bateriile.

Sursele de intrare - nu pot fi selectate

- În cazul în care nu puteți selecta o sursă de intrare, este posibil să nu fie conectat niciun dispozitiv. În caz contrar,
- Verificați cablurile AV și conexiunile dacă încercați să comutați la sursa de intrare dedicată dispozitivului conectat.

Moduri Tipice de Afișare la Intrarea PC

Următorul tabel prezintă câteva moduri tipice de afișare a imaginii. Televizorul dumneavoastră s-ar putea să nu suporte mai multe rezoluții.

Index	Rezoluție	Frecvență
1	640x350	85Hz
2	640x400	70Hz
3	640x480	60Hz
4	640x480	66Hz
5	640x480	72Hz
6	640x480	75Hz
7	640x480	85Hz
8	800x600	56Hz
9	800x600	60Hz
10	800x600	70Hz
11	800x600	72Hz
12	800x600	75Hz
13	800x600	85Hz
14	832x624	75Hz
15	1024x768	60Hz
16	1024x768	66Hz
17	1024x768	70Hz
18	1024x768	72Hz
19	1024x768	75Hz
20	1024x768	85Hz
21	1152x864	60Hz
22	1152x864	70Hz
23	1152x864	75Hz
24	1152x864	85Hz
25	1152x870	75Hz
26	1280x768	60Hz
27	1360x768	60Hz
28	1280x768	75Hz
29	1280x768	85Hz
30	1280x960	60Hz
31	1280x960	75Hz
32	1280x960	85Hz
33	1280x1024	60Hz
34	1280x1024	75Hz
35	1280x1024	85Hz
36	1400x1050	60Hz
37	1400x1050	75Hz
38	1400x1050	85Hz
39	1440x900	60Hz
40	1440x900	75Hz
41	1600x1200	60Hz
42	1680x1050	60Hz
43	1920x1080	60Hz
44	1920x1200	60Hz

Compatibilitatea Semnalului AV și HDMI

Sursă	Semnale Compatibile	Disponibil	
EXT (SCART)	PAL	O	
	SECAM	O	
	NTSC4.43	O	
	NTSC3.58	O	
	RGB 50/60		
AV Lateral	PAL	O	
	SECAM	O	
	NTSC4.43	O	
	NTSC3.58		
	S-VIDEO 50Hz (PAL) S-VIDEO 60Hz (NTSC)		
YPbPr	480i, 480p	60Hz	O
	576i, 576p	50Hz	O
	720p	50Hz,60Hz	O
	1080i	50Hz,60Hz	O
HDMI	480i, 480p	60Hz	O
	576i, 576p	50Hz	O
	720p	50Hz,60Hz	O
	1080i	50Hz,60Hz	O
	1080p	24 Hz, 25 Hz, 30 Hz, 50 Hz, 60 Hz	O

(X: Indisponibil, O: Disponibil)

În anumite cazuri, este posibil ca un semnal să nu fie afișat corect pe televizor. Problema poate fi reprezentată de o incompatibilitate cu standardele echipamentului sursă (DVD, casetă superioară, etc.). Dacă vă confrunțați cu o astfel de problemă, contactați dealerul dumneavoastră și producătorul echipamentului sursă.

Formate de Fișiere Compatibile cu Modul USB

Suport	Extensie	Format	Note	
Video	.dat, .mpg, .mpeg	Mpeg1-2	1080P@30fps, 50Mbit/sec	
	.ts, .trp, .tp, .m2ts	MPEG2 , H.264, VC1, AVS, MVC	H.264:1080Px2@25fps, 1080P@50fps MVC:1080P@ 24fps Altele: 1080P@30fps - 50Mbit/sec	
	.vob	MPEG2	1080P@30fps 50Mbit/sec	
	.mkv	MPEG1-2-4, H.264	H.264:1080Px2@25fps, 1080P@ 50fps, 1080P@30fps, 50Mbit/sec	
	.mp4, .mov	MPEG4, XviD, H.264	H.264:1080Px2@25fps, 1080P@ 50fps, 1080P@30fps, 50Mbit/sec	
	.avi	MPEG2-4, Xvid, H.264	H.264:1080Px2@25fps, 1080P@ 50fps, 1080P@30fps, 50Mbit/sec	
	.fla, .flv	H.264, Sorenson H.263	H.264:1080Px2@25fps, 1080P@50fps, 1080P@30fps, 40Mbit/sec	
	.3gp	MPEG4, H.264	1920x1080@30P 20Mbit/sec	
	.asf, .wmv	VC1	1080P@30fps, 50Mbit/sec	
Audio	.mp3	MPEG1/2 Layer 1/2/3 (MP3)	Nivelul1: 32Kbps ~ 448Kbps (Rata de transfer) / 16KHz ~ 48KHz (Rata de eșantionare) Nivelul2: 8Kbps ~ 384Kbps (Rata de transfer) / 16KHz ~ 48KHz (Rata de eșantionare) Nivelul3: 8Kbps ~ 320Kbps (Rata de transfer) / 16KHz ~ 48KHz (Rata de eșantionare)	
	.wav	LPCM		
	.WMA/ ASF	WMA, WMA Pro	WMA: 128bps ~ 320Kbps (Rata de transfer) / 8KHz ~ 48KHz (Rata de eșantionare) WMA Pro: < 768kbps (Rata de transfer) / ~ 96KHz (Rata de eșantionare)	
	.m4a/ .aac	AAC, HEAAC	Format liber (Rata de transfer) / 8KHz ~ 48KHz (Rata de eșantionare)	
	.pcm	PCM	8Kbps ~ 320Kbps (Rata de transfer) / 16KHz ~ 48KHz (Rata de eșantionare)	
	(compatibil exclusiv cu fișiere video)		AC3	32Kbps ~ 640Kbps (Rata de transfer) / 32KHz, 44.1KHz, 48KHz (Rata de eșantionare)
			EAC3	32Kbps ~ 6 Mbps (Rata de transfer) / 32KHz, 44,1 KHz, 48 KHz (Rata de eșantionare)
			LPCM	64Kbps ~ 1.5Mbps (Rata de transfer) / 8KHz ~ 48KHz (rata de eșantionare)
			IMA-ADPCM/ MS-ADPCM	384Kbps (Rata de transfer) / 8KHz ~ 48KHz (Rata de eșantionare)
G711 A/mu-law			64~128Kbps (Rata de transfer) / 8KHz (Rata de eșantionare)	
Imagine	.jpeg, .jpg	Elemente de bază	Rezoluție (IxI): 15360x8640, 4147200 octeți	
		Progresiv	Rezoluție (IxI): 1024x768, 6291456 octeți	
	.png	neîncrucișat	Rezoluție (IxI): 9600x6400, 3840000 octeți	
		încrucișat	Rezoluție (IxI): 1200x800, 3840000 octeți	
	.bmp		Rezoluție (IxI): 9600x6400, 3840000 octeți	
Subtitrare	.sub	-	Sub1, Sub2, Sub3	
	.srt	-		

Rezoluțiile DVI Suportate

Atunci când conectați dispozitive la conectorii televizorului dumneavoastră folosind cabluri adaptoare DVI (cablul adaptor DVI - HDMI nu este furnizat), puteți să folosiți următoarele informații cu privire la rezoluții.

	56Hz	60Hz	66Hz	70Hz	72Hz	75Hz
640x400				<input checked="" type="checkbox"/>		
640x480		<input checked="" type="checkbox"/>	<input checked="" type="checkbox"/>		<input checked="" type="checkbox"/>	<input checked="" type="checkbox"/>
800x600	<input checked="" type="checkbox"/>	<input checked="" type="checkbox"/>		<input checked="" type="checkbox"/>	<input checked="" type="checkbox"/>	<input checked="" type="checkbox"/>
832x624						<input checked="" type="checkbox"/>
1024x768		<input checked="" type="checkbox"/>	<input checked="" type="checkbox"/>	<input checked="" type="checkbox"/>	<input checked="" type="checkbox"/>	<input checked="" type="checkbox"/>
1152x864		<input checked="" type="checkbox"/>		<input checked="" type="checkbox"/>		<input checked="" type="checkbox"/>
1152x870						<input checked="" type="checkbox"/>
1280x768		<input checked="" type="checkbox"/>				<input checked="" type="checkbox"/>
1360x768		<input checked="" type="checkbox"/>				
1280x960		<input checked="" type="checkbox"/>				<input checked="" type="checkbox"/>
1280x1024		<input checked="" type="checkbox"/>				<input checked="" type="checkbox"/>
1400x1050		<input checked="" type="checkbox"/>				<input checked="" type="checkbox"/>
1440x900		<input checked="" type="checkbox"/>				<input checked="" type="checkbox"/>
1600x1200		<input checked="" type="checkbox"/>				
1680x1050		<input checked="" type="checkbox"/>				
1920x1080		<input checked="" type="checkbox"/>				
1920x1200		<input checked="" type="checkbox"/>				

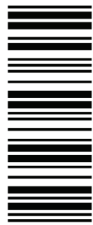

50306049