

OWNER'S MANUAL

FRIDGE & FREEZER

Read this owner's manual thoroughly before operating the appliance and keep it handy for reference at all times.

EN	ENGLISH	ES	ESPAÑOL	IT	ITALIANO	PL	POLSKI	SR	SRPSKI
BG	БЪЛГАРСКИ	ET	EESTI	LT	LIETUVIŲ	PT	PORTUGUÊS	SV	SVENSKA
CS	ČEŠTINA	FI	SUOMI	LV	LATVIEŠU	RO	ROMÂNĂ		
DA	DANSK	FR	FRANÇAIS	MK	МАКЕДОНСКИ	SK	SLOVENČINA		
DE	DEUTSCH	HR	HRVATSKI	NL	NEDERLANDS	SL	SLOVENŠČINA		
EL	ΕΛΛΗΝΙΚΑ	HU	MAGYAR	NO	NORSK	SQ	SHQIP		



MFL67447823

Rev.02_101719

www.lg.com

TABLE OF CONTENTS

This manual may contain images or content different from the model you purchased.

This manual is subject to revision by the manufacturer.

SAFETY INSTRUCTIONS	3
IMPORTANT SAFETY INSTRUCTIONS	3
Disposal of Your Old Appliance	11
INSTALLATION	12
Compartments	12
Dimensions and Clearances	13
Ambient Temperature	13
Removing the Doors	14
Adjusting the Height of the Door	15
Connecting the Water Line (For Plumbed models Only)	16
Connecting the Appliance	18
Moving the Appliance	18
OPERATION	19
Parts and Functions	19
Notes for Operation	23
Using Control Panel	25
Water Dispenser Tank (Non plumbed models only)	26
Water and Ice Dispenser	28
Automatic Icemaker	28
Door in Door (*)	30
Fresh Vegetable Drawer (*)	31
Other Functions	31
SMART FUNCTIONS	32
Using LG SmartThinQ Application	32
Using Smart Diagnosis™	34
MAINTENANCE	35
Notes for Cleaning	35
Cleaning the Condenser Cover	35
Replacing the Pure N Fresh Filter (*)	35
Cleaning the Door Basket	36
Cleaning the Shelf	37
Cleaning the Vegetable Drawer	37
Cleaning the Water Dispenser	38
Replacing the Water Filter (For Plumbed models Only)	38
TROUBLESHOOTING	39

The following safety guidelines are intended to prevent unforeseen risks or damage from unsafe or incorrect operation of the appliance. The guidelines are separated into 'WARNING' and 'CAUTION' as described below.

 This symbol is displayed to indicate matters and operations that can cause risk. Read the part with this symbol carefully and follow the instructions in order to avoid risk.

 **WARNING**

This indicates that the failure to follow the instructions can cause serious injury or death.

 **CAUTION**

This indicates that the failure to follow the instructions can cause the minor injury or damage to the product.

IMPORTANT SAFETY INSTRUCTIONS

 **WARNING**

To reduce the risk of explosion, fire, death, electric shock, injury or scalding to persons when using this product, follow basic precautions, including the following:

Children in the Household

- This appliance is not intended for use by persons (including children) with reduced physical, sensory or mental capabilities, or lack of experience and knowledge, unless they have been given supervision or instruction concerning use of the appliance by a person responsible for their safety. Children should be supervised to ensure that they do not play with the appliance.
- If the appliance is equipped with a lock (some models only), keep the key out of reach of children.

For use in Europe:

- This appliance can be used by children aged from 8 years and above and persons with reduced physical, sensory or mental capabilities or lack of experience and knowledge if they have been given supervision or instruction concerning use of the appliance in a safe way and understand the hazards involved. Children shall not play with the appliance. Cleaning and user maintenance shall not be made by children without supervision.
- Children aged from 3 to 8 years are allowed to load and unload refrigerating appliances.

Installation

- This appliance should only be transported by two or more people holding the appliance securely.
- Ensure that the socket outlet is properly grounded, and that the earth pin on the power cord is not damaged or removed from the power plug. For more details on grounding, inquire at an LG Electronics customer information centre.
- This appliance is equipped with a power cord having an equipment-grounding conductor and a grounding power plug. The power plug must be plugged into an appropriate socket outlet that is installed and grounded in accordance with all local codes and ordinances.
- If the power cord is damaged or the hole of the socket outlet is loose, do not use the power cord and contact an authorized service centre.
- Do not plug the appliance into a multi socket adapter which does not have a power cable (mounted).
- Do not modify or extend the power cable.
- The appliance should be connected to a dedicated power line which is separately fused.

- Do not use a multi socket outlet which is not properly grounded (portable). In case of using a properly-grounded multi socket outlet (portable), use the multi socket outlet with the current capacity of the power code rating or higher and use the multi socket outlet only for the appliance.
- Install the appliance in a place where is easy to unplug the power plug of the appliance.
- Be careful not to point the power plug up or let the appliance lean against the power plug.
- Install the appliance on a firm and level floor.
- Do not install the appliance in a damp and dusty place. Do not install or store the appliance in any outdoor area, or any area that is subject to weathering conditions such as direct sunlight, wind, rain, or temperatures below freezing.
- Do not place the appliance in direct sunlight or expose it to the heat from heating appliances such as stoves or heaters.
- Be careful not to expose the rear of the appliance when installing.
- Be careful not to let the appliance door fall during assembly or disassembly.
- Be careful not to pinch, crush, or damage the power cable during assembly or disassembly of the appliance door.
- Do not connect a plug adapter or other accessories to the power plug.

Operation

- Do not use the appliance for any purpose (storage of medical or experimental materials or shipping) other than any domestic household food storage use.

- Unplug the power plug during a severe thunderstorm or lightning or when not in use for a long period of time.
- Do not touch the power plug or the appliance controls with wet hands.
- Do not bend the power cable excessively or place a heavy object on it.
- If water penetrates electrical parts of the appliance, disconnect power plug and contact an LG Electronics customer information centre.
- Do not place hands or metallic objects inside the area emitting the cold air, cover or heat releasing grille on the back.
- Do not apply excessive force or impact to the back cover of the appliance.
- Do not put animals, such as pets into the appliance.
- Be careful of nearby children when you open or close the appliance door. The door may bump the child and cause injury.
- Avoid the danger of children getting trapped inside the appliance. A child trapped inside the appliance can cause suffocation.
- Do not place heavy or fragile objects, containers filled with liquid, combustible substances, flammable objects (such candles, lamps, etc.), or heating devices (such as stoves, heaters, etc.) on the appliance.
- If there is a gas leakage (isobutane, propane, natural gas, etc.), do not touch the appliance or power plug and ventilate the area immediately. This appliance uses a refrigerant gas (isobutane, R600a). Although it uses a small amount of the gas, it is still combustible gas. Gas leakage during appliance transport, installation or operation can cause fire, explosion or injury if sparks are caused.

- Do not use or store flammable or combustible substances (ether, benzene, alcohol, chemical, LPG, combustible spray, insecticide, air freshener, cosmetics, etc.) near the appliance.
- Immediately unplug the power plug and contact an LG Electronics customer information centre if you detect a strange sound, odour, or smoke coming from the appliance.
- Fill with potable water only into icemaker or dispenser water tank.
- Do not damage the refrigerant circuit.
- Do not place any electronic appliance (such as heater and mobile phone) inside the appliance.

Maintenance

- Disconnect the power cord before cleaning the appliance or replacing the inside lamp (where fitted).
- Securely plug the power plug in the socket outlet after completely removing any moisture and dust.
- Never unplug the appliance by pulling on the power cable. Always grip the power plug firmly and pull straight out from the socket outlet.
- Do not spray water or inflammable substances (toothpaste, alcohol, thinner, benzene, flammable liquid, abrasive, etc.) over the interior or exterior of the appliance to clean it.
- Do not clean the appliance with brushes, cloths or sponges with rough surfaces or which are made of metallic material.
- Only qualified service personnel from LG Electronics service centre should disassemble, repair, or modify the appliance. Contact an LG Electronics customer information centre if you move and install the appliance in a different location.

- Do not use a hair drier to dry the inside of the appliance or place a candle inside to remove the odours.
- Do not use mechanical devices or other means to accelerate the defrosting process.
- Connect the water supply line (for plumbed models only) to a potable water source only. Otherwise, impurities in the water may cause illness.

Disposal

- When discarding the appliance, remove the door gasket while leaving the shelves and baskets in place and keep children away from the appliance.
- Dispose of all packaging materials (such as plastic bags and styrofoam) away from children. The packaging materials can cause suffocation.

Technical Safety

- Keep ventilation openings, in the appliance enclosure or in the built-in structure, clear of obstruction.
- Do not use electrical appliances inside the refrigerator.
- The refrigerant and insulation blowing gas used in the appliance require special disposal procedures. Consult with service agent or a similarly qualified person before disposing of them.
- Refrigerant leaking out of the pipes could ignite or cause an explosion.
- The amount of refrigerant in your particular appliance is shown on the identification plate inside the appliance.
- Never start up an appliance showing any signs of damage. If in doubt, consult your dealer.
- This appliance is intended to be used in household and similar applications only. It should not be used for commercial, or catering purposes, or in any mobile application such as a caravan or boat.
- Do not store explosive substances such as aerosol cans with a flammable propellant in this appliance.

Risk of Fire and Flammable Materials



This symbol alerts you to flammable materials that can ignite and cause a fire if you do not take care.

- This appliance contains a small amount of isobutane refrigerant (R600a), but it is also combustible. When transporting and installing the appliance, care should be taken to ensure that no parts of the refrigerating circuit are damaged.
- If a leak is detected, avoid any naked flames or potential sources of ignition and air the room in which the appliance is standing for several minutes. In order to avoid the creation of a flammable gas air mixture if a leak in the refrigerating circuit occurs, the size of the room in which the appliance is used should correspond to the amount of refrigerant used. The room must be 1 m² in size for every 8 g of R600a refrigerant inside the appliance.
- When positioning the appliance, ensure the supply cord is not trapped or damaged.
- Do not locate multiple portable socket-outlets or portable power supplies at the rear of the appliance.

CAUTION

To reduce the risk of minor injury to persons, malfunction, or damage to the product or property when using this product, follow basic precautions, including the following:

Installation

- Do not tilt the appliance to pull or push it when transporting.
- Make sure not to get a body part such as a hand or foot stuck while moving the appliance.

Operation

- Do not touch frozen food or the metal parts in the freezer compartment with wet or damp hands. It may cause frostbite.
- Do not place glass containers, bottles or cans (especially those containing carbonated drinks) in the freezer compartment, shelves or ice bin that will be exposed to temperatures below freezing.
- The tempered glass on the front side of the appliance door or the shelves can be damaged by an impact. If it is broken, do not touch it with hands.
- Do not place heavy objects on top of the door in door.
- Do not use the door in door as a chopping board and ensure it is not scratched by a sharp tool, as this may cause appliance damage.
- Do not hang from the appliance door, storage room, shelf or fridge door in door or climb up into it.
- Do not store an excessive amount of water bottles or containers for side dishes on the door baskets.
- Prevent animals from nibbling on the power cable or water hose.
- Do not open or close the appliance door with excessive force.
- If the hinge of the appliance door is damaged or operates improperly, stop using the appliance and contact an authorized service centre.
- Do not clean glass shelves or covers with warm water when they are cold.
- Never eat frozen foods immediately after they have been taken out in the freezer compartment.

- Do not insert your hands into the mechanical part of the automatic icemaker such as the ice bin or the ice dispenser.
- Do not use a thin crystal cup or chinaware when dispensing.
- Do not remove the cover of the automatic icemaker. Touching any mechanical part of the automatic icemaker. It may result in injury.
- Make sure not to get a hand or foot stuck upon opening or closing the appliance door or door in door.
- Do not open the door of the appliance with the door in door open, or do not open the door in door while the door of the appliance is open. The door in door may be struck by the edge of the appliance and damaged.

Maintenance

- Do not insert the shelves upside down. The shelves may fall.
- To remove frost from the appliance, contact an LG Electronics customer information centre.

Disposal of Your Old Appliance



- This crossed-out wheeled bin symbol indicates that waste electrical and electronic products (WEEE) should be disposed of separately from the municipal waste stream.
- Old electrical products can contain hazardous substances so correct disposal of your old appliance will help prevent potential negative consequences for the environment and human health. Your old appliance may contain reusable parts that could be used to repair other products, and other valuable materials that can be recycled to conserve limited resources.
- You can take your appliance either to the shop where you purchased the product, or contact your local government waste office for details of your nearest authorised WEEE collection point. For the most up to date information for your country please see www.lg.com/global/recycling.

Compartments

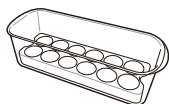
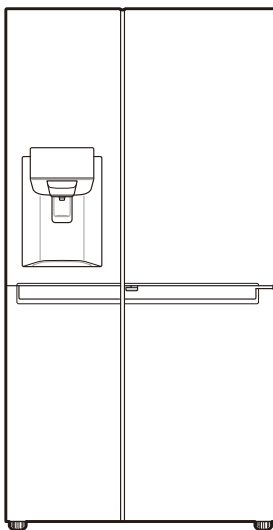

Movable Egg Box (Optional)

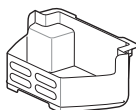

Freezer Basket



Owner's Manual

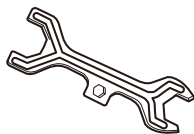

Spanner

- The appearance or components of the appliance may differ from model to model.

Dimensions and Clearances

Too small of a distance from adjacent items may result in the degradation of freezing capability and increased electricity costs. Allow over 50 mm of clearance from each adjacent wall when installing the appliance.

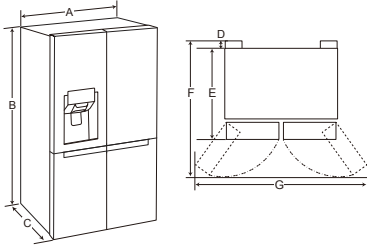

-	Size
A	912 mm
B	1790 mm
C	738 mm
D	10 mm
E	728 mm
F	1180 mm
G	1750 mm

Ambient Temperature

- The appliance is designed to operate within a limited range of ambient temperatures, depending on the climate zone.
- The internal temperature could be affected by the location of the appliance, the ambient temperature, the frequency of door opening and so on.
- The climate class can be found on the rating label.

Climate Class	Ambient Temperature Range °C
SN (Extended Temperate)	+10 - +32
N (Temperate)	+16 - +32
ST (Subtropical)	+16 - +38
T (Tropical)	+16 - +43 / +10 - +43*

*Australia, India, Kenya

NOTE

- The appliances rated from SN to T are intended to be used at an ambient temperature between 10 °C and 43 °C.

Removing the Doors

If your entrance door is too narrow for the appliance to pass through, remove the appliance doors and pass the appliance laterally.

! WARNING

- Disconnect the power cord, house fuse or circuit breaker before installing or servicing the appliance. Failure to follow these instructions may result in death, fire or electric shock.

Removing the Freezer Door

- 1 The water supply line is connected to the top right part in the back of the appliance. Remove the connected water tube by pressing the collet towards the tube connector.

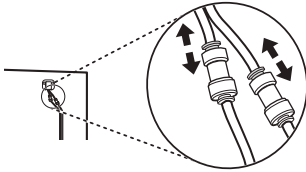

- 2 Remove the screw of the hinge cover on top of the appliance by rotating it counterclockwise.

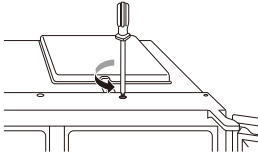

- 3 Pull out the water supply line ①. Disconnect all wire harnesses ②. Unscrew the ground wire ③.

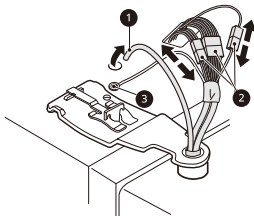

- 4 Rotate the hinge lever ④ counterclockwise. Lift the top hinge ⑤ free of the hinge lever latch ⑥.

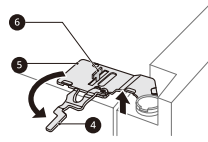

! CAUTION

- When lifting the hinge free of the latch, be careful that the door does not fall forward. It is recommended that two or more people carry out the door removal and refitting.

- 5 Remove the door by lifting it off the bottom hinge pin.

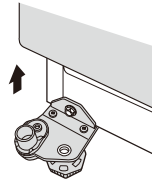

! CAUTION

- Place the door on a non-scratching surface with the inner side facing up.

Removing the Fridge Door

- 1 Disconnect all wire harnesses ①.

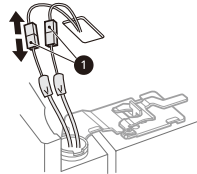

- 2 Rotate the hinge lever 2 clockwise. Lift the top hinge 3 free of the hinge lever latch 4.

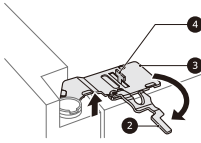

CAUTION

- When lifting the hinge free of the latch, be careful that the door does not fall forward. It is recommended that two or more people carry out the door removal and refitting.

- 3 Remove the door by lifting it off the bottom hinge pin.

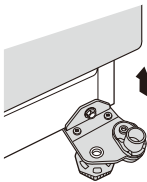

CAUTION

- Place the door on a non-scratching surface with the inner side facing up.

Refitting the Fridge and Freezer Doors

Mount the doors in the reverse sequence of their removal once the appliance has been passed through all access doors.

CAUTION

- Install the right fridge door first.

NOTE

- Disassembling/Assembling the water lines.

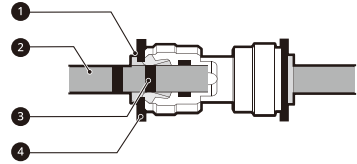

- 1 Collet 2 Water supply line 3 Insert line 4 Clip
- Gently insert the water supply line until only one of the line's insert lines is visible. Pull on the line to make sure that it is tightly fastened.

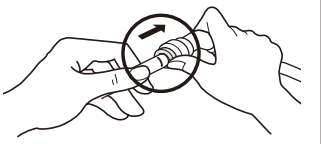
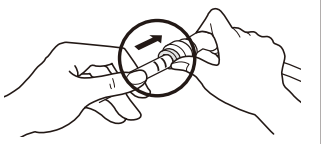
Correct	
Incorrect	

- If the end of the water supply line is damaged, it should be trimmed to ensure it does not leak when refitted.

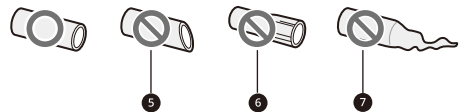

- 5 Not straight 6 Damaged 7 Stretched

Adjusting the Height of the Door

If the door of the appliance is not level, adjust the difference in the height of appliance door using the following method.

NOTE

- Because the hinge pin may fall out, do not adjust the height of the appliance door more than 5 mm.

*Reference

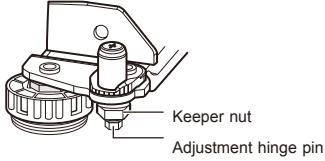

- 1 Turn the keeper nut clockwise using the spanner.

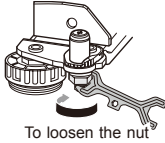

- 2 Adjust the difference in the height of the appliance door by rotating the adjustment hinge pin clockwise or counterclockwise with an 8 mm spanner.



- 3 Fasten the keeper nut by turning it counterclockwise.



If it is impossible to adjust the height of the appliance door through the above method, level the door according to the following guide.

Connecting the Water Line (For Plumbed models Only)

Accessories



Water Supply Requirements

A cold water supply with water pressure between 138 kPa and 827 kPa (1.4-8.4 kgf/cm²) is required to operate the water dispenser. If the refrigerator is installed in an area with low water pressure (below 138 kPa), you can install a booster pump to compensate for the low pressure.

If a reverse osmosis water filtration system is connected to your cold water supply, the water pressure to the reverse osmosis system needs to be a minimum of 138 kPa to 827 kPa (1.4-8.4 kgf/cm²).

⚠ WARNING

- Unplug the appliance before carrying out any work on connecting the water line. Failure to do so may cause electric shock.
- Only connect the water line to a cold water supply. Failure to do so may cause the water filter to malfunction. Water hammer (water banging in the pipes) in house plumbing can cause damage to appliance parts and can lead to water leakage or flooding.
- Connecting the water line must only be installed by a qualified plumber and in accordance with local legislation and regulations governing water quality.

NOTE

- This water line installation is not covered by the appliance warranty.

Connecting to the Appliance

- 1 Unscrew the metal threaded collar nut at the back of the appliance and place it over one end of the water tube.
- 2 Firmly push the water tube onto the water inlet valve and tighten up the collar nut.

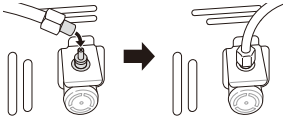
**Connecting to the Water Filter**

There are two types of filters. The methods of connection are different. One has a threaded plastic nut fitting and the other uses a self locking push fit connectors. The filter is marked with the direction of the water flow from the water tap to the appliance.

<Nut Type>

- 1 Unscrew the threaded connector and place it over the end of the cut section of pipe coming from the appliance. Push the pipe over the end of the filter that the flow arrow points to and tighten up the threaded connector.

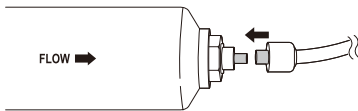

- 2 Repeat the same process on the other end of the filter using the remainder of the water tube.

<Push fit Connector Type>

- 1 Firmly push the water tube connected from the appliance into the end that has the arrow pointing outward. Push the tube all the way in (approx. 10-12 mm).

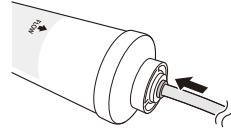

- 2 After inserting the tube securely into the filter, fit the locking clip into position under the pull up collar.

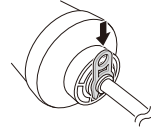

- 3 Repeat on the other end of the filter using the remainder of the water tube.

Connecting to the Water Tap

- 1 Push the water tube into the hole of the tap connector supplied in the accessories. The pipe should be held firmly whilst the connector is pushed onto the pipe.

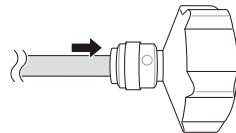

- 2 Ensure that the rubber washer is fitted inside to the inside of the tap connector before screwing it onto the tap.



Checking the Water Connection

- 1 Turn on the water supply and switch on the appliance. Carefully check all fittings for possible leaks due to poorly fitted hoses.
- 2 Press and hold the **Water Filter** button for three seconds. That resets the Replacement Filter icon. The new water filter has been activated.
- 3 Place a cup under the water dispenser to verify that water is flowing through the appliance.
- 4 Check the connecting tube and joints for leaks once again.
- 5 The water filter should be fixed at a appropriate place where it is easy to reach for replacement purposes.

Connecting the Appliance

After installing the appliance, connect the power plug into a socket outlet.

NOTE

- After connecting the power supply cord (or plug) to the outlet, wait 2 or 3 hours before you put food into the appliance. If you add food before the appliance has cooled completely, your food may spoil.

Moving the Appliance

- 1 Remove all food from inside the appliance.
- 2 Pull the power plug out, insert and fix it into the power plug hook at the rear or on top of the appliance.
- 3 Tape parts such as shelves and the door handle to prevent from falling off while moving the appliance.
- 4 Move the appliance with more than two people carefully. When transporting the appliance over a long distance, keep the appliance upright.
- 5 After installing the appliance, connect the power plug into a socket out to switch on the appliance.

Parts and Functions

Exterior

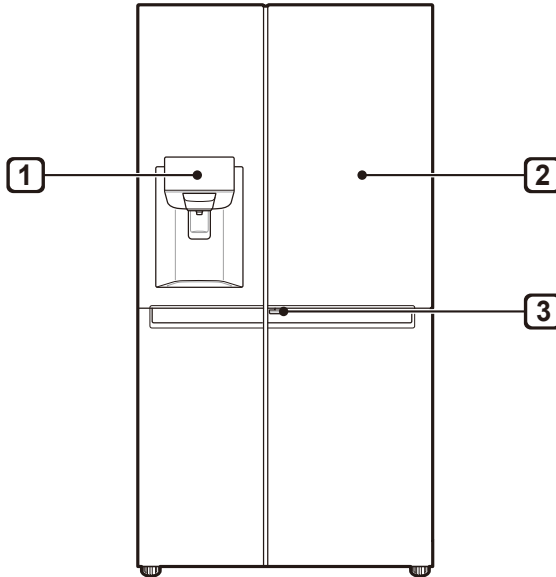

1 Control Panel

Displays the ice maker and dispenser modes the water filter status.

2 Door-in-Door (*)

The Door in Door is a double layered door system. It can be opened individually or together with the main door. You can conveniently locate and access your favourite snacks or food items.

3 Door-in-Door Lever (*)

This lever opens Door in Door.

NOTE

- (*) means that this feature varies depending on the model purchased.
- The appearance or components of the appliance may differ from model to model.

Interior

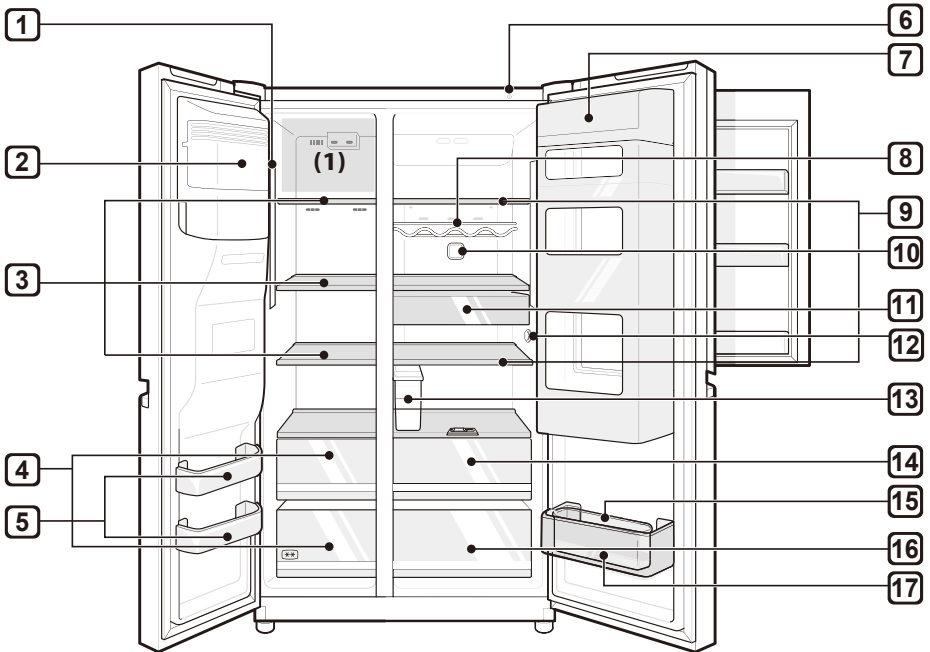

1 LED Lamp

The LED lamps inside the appliance light up when you open the door.

2 Automatic Icemaker (*)

This is where ice is automatically produced and stored.

3 Freezer Shelf (*)

This is where frozen foods such as meat, fish, and ice cream can be stored.

4 Freezer Drawer (*)

This is for long-term storage of frozen items.

5 Freezer Door Basket

This is where small packages of frozen food can be stored.

- Do not store ice cream or food which will be stored for a long period of time within these baskets.

6 Smart Diagnosis Unit

Use this function when contacting LG Electronics customer information centre to help make an accurate diagnosis when the appliance operates abnormally or a failure occurs.

7 Door in Door (*)

This is where foods which are taken out frequently such as beverages and snacks are stored.

8 Bottle Rack (*)

This is where drinks tall bottles or containers are stored.

⚠ CAUTION

- Do not store short bottles or containers. The items may fall and cause an injury or appliance damage.

9 Fridge Shelf

This is where refrigerated foods and other items are stored.

- The shelf height can be adjusted by inserting the shelf in another groove of different height.
- Store the foods with higher moisture content at the front of the shelf.
- The actual number of shelves will differ from model to model.

10 Pure N Fresh

- This function reduces and removes odors inside the fridge compartment.

11 Snack Drawer (*)

This is where small packages of refrigerated foods are stored.

12 Temperature Sensor

This sensor senses the temperature of the fridge compartment.

- Maintain the distance between the sensor and food to accurately sense the temperature.

13 Water Dispenser Tank (*)

This is where water to supply the dispenser or the automatic icemaker is stored. It requires manual filling. (Non plumbed models only)

14 Fresh Vegetable Drawer (*)

This is where fruits and vegetables are stored to help maintain freshness by adjusting the humidity controller.

- Refrigerated foods and other food items can be stored on top of the vegetable box.

15 Movable Egg Box (*)

This is where eggs are stored.

- You can move it to and use it at a desired position as needed. However, do not use it as the ice bin or place it on the shelf on top of the fridge or the vegetable drawer.

16 Vegetable Drawer

This is where fruits and vegetables are stored to remain fresh for as long as possible.

- The actual number of drawers will differ from model to model.

17 Fridge Door Basket

This is where small packages of refrigerated foods, drinks and sauce containers are stored.

NOTE

- (*) means that this feature varies depending on the model purchased.
- The 2-star section (******) basket or drawer can be used to store ice and food from -12 °C to -18 °C for short periods.
- The top shelf of the freezer(1) will reach the set temperature the most quickly.
- Two star frozen food compartments are suitable for storing pre-frozen food, storing or making icecream and making ice cubes.
- Two star compartments are not suitable for the freezing of fresh food.

Notes for Operation

- Do not use the ice water dispenser tank for beverages other than drinking water.
- Users should keep in mind that frost can form. If the door is not closed completely, if the humidity is high during the summer, or if the freezer door is opened frequently.
- Ensure there is sufficient space between food stored on the shelf or door basket to allow the door to close completely.
- Opening the door for long periods can cause a significant increase of the temperature in the compartments of the appliance.
- If the refrigerating appliance is left empty for long periods, switch off, defrost, clean, dry, and leave the door open to prevent mould developing within the appliance.

Suggestion for Energy Saving

- Ensure there is sufficient space between stored foods. This allows cold air to be circulated evenly and lowers electricity bills.
- Store hot food only after it has cooled in order to prevent dew or frost.
- When storing food in the freezer compartment, set the freezer temperature lower than the temperature indicated on the food.
- Do not put food near the temperature sensor of the fridge compartment. Keep a distance of at least 3 cm from the sensor.
- Note that a temperature rise after defrosting has a permissible range in the appliance specifications. If you wish to minimise the impact this may have on the food storage due to a temperature rise, seal or wrap the stored food in several layers.
- The automatic defrosting system in the appliance ensures that the compartment remains free of ice buildup under normal operating conditions.

Storing Foods Effectively

- Store frozen food or refrigerated food inside sealed containers.
- Check the expiration date and label (storage instructions) before storing food in the appliance.
- Do not store food for a long period of time (more than four weeks) if it spoils easily at a low temperature.
- Place the refrigerated food or frozen food in each fridge or freezer compartment immediately after purchasing.
- Store raw meat and fish in suitable containers in the refrigerator, so that it is not in contact with or drip onto other food.
- Avoid refreezing any food which has been completely thawed. Freezing any food which has been completely thawed again will lower its taste and nutrition.
- Do not wrap and store vegetables with newspaper. Printing material of newspaper or other foreign substances may smear and contaminate food.
- Do not overfill the appliance. Cold air can not circulate properly if the appliance is overfilled.
- If you set an excessively low temperature for food, it may become frozen. Do not set a temperature lower than the required temperature for the food to be stored correctly.
- If there are chill compartments in the appliance, do not store vegetables and fruits with higher moisture content in the chill compartments as they may freeze due to the lower temperature.

Max Freezing Capacity

- The Express Freeze function will set the freezer to its maximum freezing capacity.
- This generally takes up to 24 hours and automatically switches off.
- If the maximum freezing capacity is to be used, Express Freeze must be switched on for seven hours before fresh produce is placed in the freezer compartment.

Maximum Storage

- To get better air circulation, insert all drawers.
- If large quantities of food are to be stored, all the freezer drawers shall be taken out of the appliance except the bottom one and the food shall be stacked directly on the freezer shelves in the freezer compartment.

NOTE

- To remove the drawers, first pick the food out of drawers. Then use the handle of drawers, pull out the drawers carefully. It may cause injury.
- The shape of each drawer may be different, insert in the right position.

Using Control Panel

Units and Functions

<Type 1>

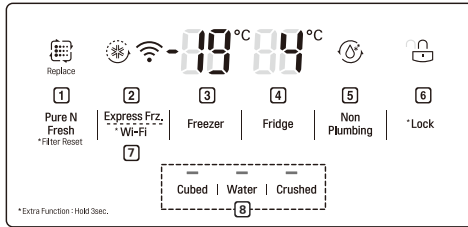

<Type 2>

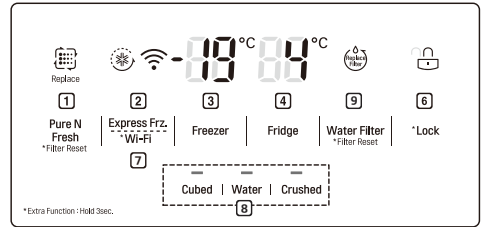

<Type 3>

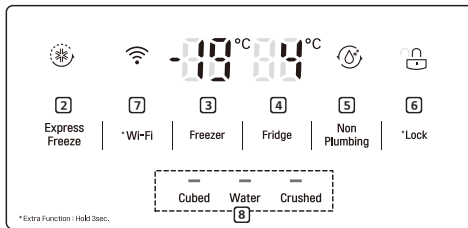

<Type 4>

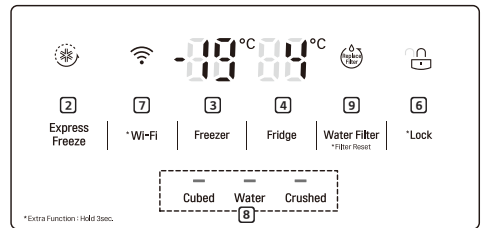

- 1 Pure N Fresh**
 - This sets the Pure N Fresh function.
 - This function reduces and removes odors inside the fridge compartment.
- 2 Express Freeze**
 - This sets Express Freeze functions.
- 3 Freezer Temperature**
 - This sets the freezer target temperature.
- 4 Fridge Temperature**
 - This sets the fridge target temperature.
- 5 Non Plumbing (*)**
 - This Non Plumbing icon is illuminated when the water dispenser tank is installed correctly.

- 6 Lock**
 - This locks the buttons on the control panel.
- 7 Wi-Fi**
 - This sets the appliance to connect to your home's Wi-Fi network.
- 8 Water Dispenser**
 - This sets the function of Cubed ice, Water, Crushed ice.
- 9 Replacement Filter (*)**
 - This shows the replacement period of the water filter automatically (plumbed models only).

NOTE

- (*) means that this feature varies depending on the model purchased.
- The actual control panel may differ from model to model.
- The control panel will turn off automatically for energy saving.
- If there is any finger or skin contacts to the control panel while cleaning it, the button function may operate.

Setting the Temperature

This sets the fridge temperature or freezer temperature.

- Press the **Fridge** button or **Freezer** button to adjust the temperature.
- The temperature can be adjusted.
 - Fridge : from 1 °C to 7 °C
 - Freezer : from -14 °C to -24 °C

NOTE

- The default temperature setting may vary depending on the appliance.
- Wait until two or three hours have passed after connecting the appliance to the outlet before storing food in the appliance.
- For ice making in normal climates, the freezer temperature should be set to -19 °C or colder.

Setting Express Freeze

The function can quickly freeze a large amount of ice or frozen foods.

- When you press the **Express Freeze** button, the **Express Freeze** icon lights on the control panel.
- The function is enabled and disabled in turn each time you press the button.
- The Express Freeze function automatically terminates after a specific period has passed.

Setting and Resetting Lock

This locks the buttons on the control panel.

- Press and hold the **Lock** button for 3 seconds . When the Lock function is set, all buttons are locked.
- When you press the **Lock** button for 3 seconds, the **Lock/Unlock** icon on the control panel lights. The function is enabled and disabled in turn each time you press the button.
- If you press a button other than lock when the lock is set, the button will not function.
- When you press a button other than lock when the lock is set, the **Lock/Unlock** icon on the control panel will flash 3 times.
- To change a setting, first press the **Lock** button for three seconds to disable the function.

Water Dispenser Tank (Non plumbed models only)

The water tank holds the water in which is to be dispensed or used by the automatic ice maker to make ice. Do not fill this tank with any other liquid other than water. Doing so can damage the water dispensing system.

- 1 Remove the water dispenser tank by pulling it out while holding the handle.

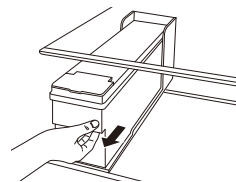

- 2** Open the cover or cap of the water dispenser tank.

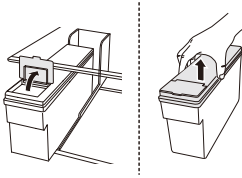

- 3** Fill with bottle filtered or clean filtered water up to the reference line indicated inside the water dispenser tank. (Total capacity: 4 l)

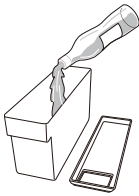

- 4** After filling with water, close the cover or cap of the water dispenser tank.

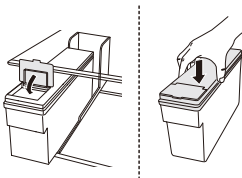

- 5** Refit the water dispenser tank on the fridge shelf.

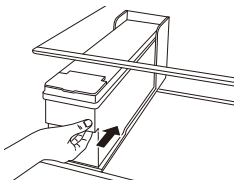

⚠ WARNING

- Children should not be allowed near the dispenser tank.
- Do not fill the water tank with drinks other than water or fill with hot water.

⚠ CAUTION

- Do not apply excessive force or impact when removing or assembling the water dispenser tank. Doing so can cause appliance damage or injury.

NOTE

- Before using the water dispenser tank after installing the appliance, it should be washed before filling it with water.
- Check if the water dispenser tank has been placed on the appliance correctly. If it is not assembled correctly, water may leak from the tank into the appliance.
- If there is an insufficient amount of water in the water dispenser tank, ice cube size and quantity may be affected and may result in no ice being made.
- If there is no water in the water dispenser tank, the cold water and ice dispensing function of the dispenser cannot be used. Check if there is water in the water dispenser tank and then fill it with water if there is not.
- Wait at least 15 seconds before removing the water tank after having dispensed water or ice from the dispenser.
- Sound from the water tank will be normal when supplying water to the dispenser and the Automatic Ice Maker. It is not a sign of malfunction.

Water and Ice Dispenser

You can dispense cubed ice, water and crushed ice by pressing the respective button for the desired mode.

- When you press the Cubed, Water or Crushed button on the control panel, the lamp on the control panel will turn on and the desired mode will be set. At this time, when you press the dispenser lever, the selected function (cubed ice, water and crushed ice) will be dispensed.
- The function is enabled and disabled in turn each time you press the button on the control panel.

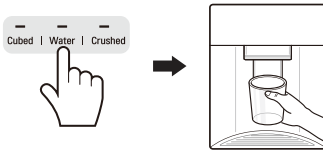

⚠ CAUTION

- Keep children away from the dispenser to prevent children playing with or damaging the controls.
- Throw away the first few batches of ice (about 20 cubes and 7 cups of water). This is also necessary if the appliance has not been used for a long time.
- Clean the water dispensing system if they have not been used for 48 hours. Flush the water system connected to a water supply if water has not been drawn for 5 days.
- To clean the water dispensing system, flush the water through the dispenser about 5 minutes and throw away the first few batches of ice.

NOTE

- If you open the freezer door while water is being dispensed, the water supply will stop and the control panel will return to the initial screen.
- If you open the fridge door while water, cubed ice or crushed ice is being dispensed, dispensing will be paused. When you close the door, the selected item for the previously set mode will continue to be dispensed.
- If the cup rim is small, water may splash out of the glass or miss it completely.
- Use a cup with a rim of over 68 mm in diameter when dispensing water, cubed ice or crushed ice.

- When the ice maker produces smaller ice cubes, or the cubes become lumped together, the amount of water supplied to the ice maker may be low due to insufficient water in the water tank. If ice is not used frequently, it may also lump together.

Automatic Icemaker

The automatic icemaker can automatically make 6 cubes at a time, 50-60 pieces within a 24hr period if conditions are favorable. This amount may vary according to the environment (ambient temperature around the appliance, frequency of the door being opened, amount of food stored in the appliance, etc.).

- If the ice bin is completely filled with ice, ice production will stop.
- While the automatic icemaker is operating, do not touch it with your hands directly.
- If ice cubes are stored in the ice bin for a long period of time, they may clump together and may not be separated easily. In such a case, clean the ice bin before using it.
- Discard ice produced for the first time without using it.
- While the automatic icemaker is operating, do not touch it with your hands directly.
- If ice cubes are stored in the ice bin for a long period of time, they may clump together and may not be separated easily. In such a case, clean the ice bin before using it.

Switching the Automatic Icemaker On and Off

- 1 Hold and remove the cover of the automatic icemaker by lifting it upward.

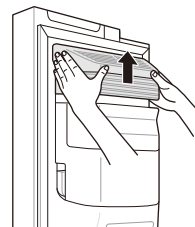

- 2 When the automatic icemaker is not used, the ice bin can be used as a freezer basket after selecting the icemaker switch to the off position.

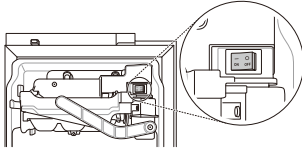

Removing the Ice Bin (*)

Hold the ice bin with both hands and pull it out while lifting it upward.

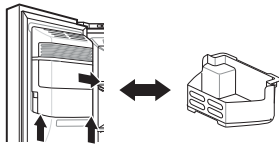

- When the automatic icemaker is not used, the ice bin can be used as a freezer basket.
- If the ice bin is completely filled with ice, it may be heavy. Remove it using both hands.

⚠ WARNING

- Do not touch the automatic icemaker mechanical parts with your hand or a tool. Otherwise, appliance damage or injury may occur.
- Caution should be taken, as the automatic icemaker operates continuously after the freezer door is opened when the automatic icemaker switch is set to the on position.
- Do not disassemble, repair or alter the automatic ice maker. These tasks should only be done by a service technician.

⚠ CAUTION

- Throw away the first few batches of ice (about 20 cubes and 7 cups of water). This is also necessary if the appliance has not been used for a long time.

- The first ice and water dispensed may include particles or odor from the water supply line or the water tank.
- Keep children away from the dispenser. Children may play with or damage the controls.
- The ice passage may become blocked with frost if only crushed ice is used. Remove the frost that accumulates by removing the ice bin and clearing the passage with a rubber spatula. Dispensing cubed ice periodically can also help prevent frost buildup.
- If discolored ice is dispensed, check the water tank and the water supply for a possible source. If the problem continues, contact the LG Electronics customer information centre. Do not use the ice or water until the problem is corrected.
- Never use thin crystal glass or crockery to collect ice. Such containers may chip or break resulting in glass fragments in the ice.
- Dispense ice into a glass before filling it with water or other beverages. Splashing may occur if ice is dispensed into a glass that already contains liquid.
- Do not touch the ice outlet or the automatic icemaker with your hand or a tool. Otherwise, appliance damage or injury may occur.
- When refitting the ice bin, ensure it is placed correctly. If it is tilted or unlevelled, it may not continue to make ice due to sensor disruption.
- Never use a glass that is exceptionally narrow or deep. Ice may jam in the ice passage and appliance performance may be affected.
- Keep the glass at a proper distance from the ice outlet. A glass held too close to the outlet may prevent ice from dispensing.
- Dispose of the ice inside the ice bin in the freezer compartment if you go out on vacation or an extended power outage occurs. Water from melting ice may drop from the dispenser onto the floor.

NOTE

- (*) means that this feature varies depending on the model purchased.

Door in Door (*)

Pull the lever at the bottom of the door upwards until the door in door opens.

There is plenty of storage space inside the door in door and its surrounding baskets, allowing you to store food in an organized manner.

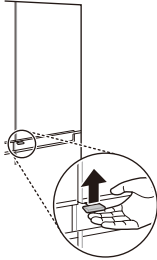

Removing the Case from the Door in Door

Hold the case from inside the door in door with both hands and remove it by lifting it upward.

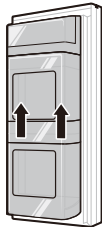

Refitting the Door in Door Case

Mount them in the reverse order of the removal process.

Removing the Baskets from the Door in Door

- 1 Hold both edges of the basket and remove it by lifting it upward.

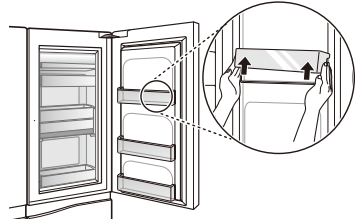

- 2 Lift the fixed basket up as shown in (1) and remove it by pulling it out as shown in (2).

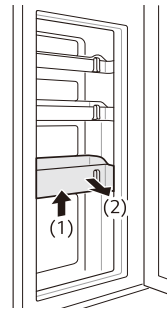

Refitting the Baskets to the Door in Door

Mount them in the reverse order of the removal process.

NOTE

- (*) means that this feature varies depending on the model purchased.

Fresh Vegetable Drawer (*)

The Humidity in the vegetable crisper drawer can be controlled by sliding the lever in either direction.

If moved to the left side, the air guide will be open and allow air to circulate through the drawer for reduced humidity. And if moved to the right side, the air guide will be closed and will maintain any humidity that is currently in the crisper drawer.

The closed state is recommended for storing vegetables, and open state is recommended for storing fruit.

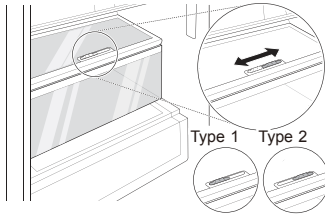

NOTE

- (*) means that this feature varies depending on the model purchased.

Other Functions

Door Open Alarm

The alarm sounds 3 times in 30 second intervals if the door (fridge compartment, freezer compartment, door in door) is left open or not completely closed for one minute.

- Contact the LG Electronics customer information centre if the alarm sound continues even after closing the door.

Failure Detection

The appliance can automatically detect problems during the operation.

- If a problem is detected, the appliance may not operate and an error code is displayed even when any button is pressed.
- When this occurs, do not turn off the power and immediately contact the LG Electronics customer information centre. If you turn off the power, the repair technician from the LG Electronics customer information centre may have difficulty finding the problem.

Using LG SmartThinQ Application

- For appliances with the  or  logo

Things to check before using LG SmartThinQ

- 1 Check the distance between the appliance and the wireless router (Wi-Fi network).
 - If the distance between the appliance and the wireless router is too far, the signal strength becomes weak. It may take a long time to register or installation may fail.
- 2 Turn off the **Mobile data** or **Cellular Data** on your smartphone.
 - For iPhones, turn data off by going to **Settings** → **Cellular** → **Cellular Data**.

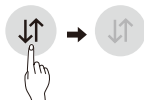

- 3 Connect your smartphone to the wireless router.



NOTE

- To verify the Wi-Fi connection, check that **Wi-Fi**  icon on the control panel is lit.
- The appliance supports 2.4 GHz Wi-Fi networks only. To check your network frequency, contact your Internet service provider or refer to your wireless router manual.
- LG SmartThinQ is not responsible for any network connection problems or any faults, malfunctions, or errors caused by network connection.

- If the appliance is having trouble connecting to the Wi-Fi network, it may be too far from the router. Purchase a Wi-Fi repeater (range extender) to improve the Wi-Fi signal strength.
- The Wi-Fi connection may not connect or may be interrupted because of the home network environment.
- The network connection may not work properly depending on the Internet service provider.
- The surrounding wireless environment can make the wireless network service run slowly.
- The appliance cannot be registered due to problems with the wireless signal transmission. Unplug the appliance and wait about a minute before trying again.
- If the firewall on your wireless router is enabled, disable the firewall or add an exception to it.
- The wireless network name (SSID) should be a combination of English letters and numbers. (Do not use special characters.)
- Smartphone user interface (UI) may vary depending on the mobile operating system (OS) and the manufacturer.
- If the security protocol of the router is set to **WEP**, you may fail to set up the network. Please change it to other security protocols (**WPA2** is recommended) and register the product again.

Installing LG SmartThinQ

Search for the LG SmartThinQ application from the Google Play Store or Apple App Store on a smart phone. Follow instructions to download and install the application.

Wi-Fi Function

Communicate with the appliance from a smart phone using the convenient smart features.

Firmware Update

Keep the appliance performance updated.

Smart Diagnosis™

If you use the Smart Diagnosis function, you will be provided with the useful information such as a correct way of using the appliance based on the pattern of use.

Settings

Allows you to set various options on the refrigerator and in the application.

NOTE

- If you change your wireless router, Internet service provider, or password, delete the registered appliance from the LG SmartThinQ application and register it again.
- The application is subject to change for appliance improvement purposes without notice to users.
- Functions may vary by model.

Connecting to Wi-Fi

The **Wi-Fi** button, when used with the LG SmartThinQ application, allows the appliance to connect to a home Wi-Fi network. The **Wi-Fi** icon shows the status of the appliance's network connection. The icon illuminates when the appliance is connected to the Wi-Fi network.

Initial Appliance Registration

Run the LG SmartThinQ application and follow the instructions in the application to register the appliance.

Re-registering the Appliance or Registering Another User

Press and hold the **Wi-Fi** button for 3 seconds to temporarily turn it off. Run the LG SmartThinQ application and follow the instructions in the application to register the appliance.

NOTE

- To disable the Wi-Fi function, press and hold the **Wi-Fi** button for 3 seconds. Wi-Fi icon will be turned off.

Wireless LAN Module Specifications

Model	LCW-004
Frequency Range	2412 to 2472 MHz
Output Power(Max)	IEEE 802.11b:17.82 dBm IEEE 802.11g:17.72 dBm IEEE 802.11n:16.61 dBm

Wireless function S/W version : V 1.0

For consideration of the user, this device should be installed and operated with a minimum distance of 20 cm between the device and the body.

Declaration of Conformity



Hereby, LG Electronics declares that the radio equipment type Refrigerator is in compliance with Directive 2014/53/EU. The full text of the EU declaration of conformity is available at the following internet address:

<http://www.lg.com/global/support/cedoc/cedoc#>
LG Electronics European Shared Service
Centre B.V.

Krijgsman 1
1186 DM Amstelveen
The Netherlands



Open Source Software Notice Information

To obtain the source code under GPL, LGPL, MPL, and other open source licenses, that is contained in this product, please visit <http://opensource.lge.com>.

In addition to the source code, all referred license terms, warranty disclaimers and copyright notices are available for download.

LG Electronics will also provide open source code to you on CD-ROM for a charge covering the cost of performing such distribution (such as the cost of media, shipping, and handling) upon email request to opensource@lge.com. This offer is valid for a period of three years after our last shipment of this product. This offer is valid to anyone in receipt of this information.

Using Smart Diagnosis™

- For appliances with the  or  logo

Smart Diagnosis™ Through the Customer Information Centre

Use this function if you need an accurate diagnosis by an LG Electronics customer information centre when the appliance malfunctions or fails. Use this function only to contact the service representative, not during normal operation.

- 1 Press the **Lock** button to activate the lock function.
 - If the display has been locked for over 5 minutes, you must deactivate the lock and then reactivate it.

* Lock



- 2 Open the fridge door and then hold the phone on the upper right speaker hole.
 - Position the phone so that its microphone is aligned with the speaker hole.

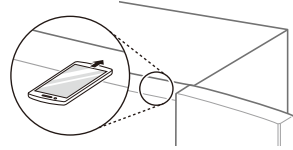

- 3 Press and hold the **Freezer** button for three seconds or longer while continuing to hold your phone to the speaker.
- 4 After the data transfer is complete, the service agent will explain the result of the Smart Diagnosis™.

NOTE

- Position the phone so that its microphone is aligned with the speaker hole.
- The Smart Diagnosis™ sound is generated after around three seconds.
- Hold the phone to the upper right speaker hole and wait while the data is transmitted.
- Do not take the phone off the speaker hole while the data is transmitted.
- The data transfer sound may be harsh to the ear while the Smart Diagnosis™ data is being transmitted, but do not take the phone off the speaker hole for accurate diagnosis until the data transfer sound has stopped.
- When the data transfer is complete, the transfer completion message is displayed and the control panel is automatically turned off and then on again after a few seconds. Afterwards the customer information centre explains the diagnosis result.
- The Smart Diagnosis™ function depends on the local call quality.
- The communication performance will improve and you can transmit a better signal if you use a land line home phone.
- If the Smart Diagnosis™ data transfer is poor due to poor call quality, you may not receive the best Smart Diagnosis™ service.

Notes for Cleaning

- When removing a shelf or drawer from inside the appliance, remove all stored foods from the shelf or drawer to prevent injury or damage to the appliance.
 - Otherwise, injury may occur due to the weight of stored foods.
- If cleaning the outside air vents of the appliance by means of vacuuming, then the power cord should be unplugged from the outlet to avoid any static discharge that can damage the electronics or cause an electric shock.
- Detach the shelves and drawers and clean them with water, and then dry them sufficiently, before replacing them.
- Regularly wipe the door gaskets with a wet soft towel.
- Door basket spills and stains should be cleaned as they can compromise storage ability of the basket and could even be damaged.
- After cleaning, check if the power cable is damaged, warm or improperly plugged.
- Keep the air vents on the exterior of the appliance clean.
 - Blocked air vents can cause fire or appliance damage.
- Waxing external painted metal surfaces helps provide rust protection. Do not wax plastic parts. Wax painted metal surfaces at least twice a year using appliance wax (or auto paste wax). Apply wax with a clean, soft cloth.
- When cleaning the inside or outside of the appliance, do not wipe it with a rough brush, toothpaste, or flammable materials. Do not use cleaning agents containing flammable substances.
 - This may cause discoloration or damage to the appliance.
 - Flammable substances: alcohol (ethanol, methanol, isopropyl alcohol, isobutyl alcohol, etc.), thinner, bleach, benzene, flammable liquid, abrasive, etc.

- For the appliance exterior, use a clean sponge or soft cloth and a mild detergent in warm water. Do not use abrasive or harsh cleaners. Dry thoroughly with a soft cloth.
- Never clean the shelves or containers in the dishwasher.
 - The parts may become deformed due to the heat.
- Clean regularly surfaces that can come in contact with food and accessible drainage systems.
- If the appliance is equipped with an LED lamp, do not remove lamp cover and LED lamp in any attempt to repair or service it. Please, contact an LG Electronics customer information centre.

Cleaning the Condenser Cover

Use a vacuum cleaner with a brush to clean the condenser cover and vents. Do not remove the panel covering the condenser coil area.

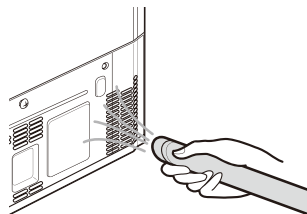

Replacing the Pure N Fresh Filter (*)

To maintain the performance of the Pure N Fresh filter, if a message indicating the filter replacement is displayed, replace the filter as soon as possible.

- 1 If **Replace** icon lights on the control panel, replace the Pure N Fresh filter.



Replace

- 2 Hold and remove the Pure N Fresh filter cover by rotating it counterclockwise.



- 3 Remove the filter inside the Pure N Fresh filter cover and replace it with a new filter.



- 4 After replacing the filter, insert the Pure N Fresh filter cover by rotating it clockwise.



- 5 To reset the filter replacement period, press the **Pure N Fresh** button on the control panel for more than three seconds. The **Replace** icon on the control panel will turn off.

- 6 It will operate after replacing the filter.

NOTE

- (*) means that this feature varies depending on the model purchased.
- Do not insert your finger or other foreign objects inside or its mounting. Doing so may result in injuries or malfunctions.
- If the replacement period has passed, the bacteria and odor removal performance may deteriorate.
- Please note that if you wash the filter with water, the filter performance may also deteriorate.

- Caution should be taken not to change the direction of the filter to be inserted into the filter cover.
- When setting the appliance to On or Power mode after replacing the filter, check if the LED lamp near the filter is on.
- The filter can be purchased from an LG Electronics customer information centre.

Cleaning the Door Basket

Removing the Fridge/Freezer Door Basket

Hold both edges of the basket and remove it by lifting it upward.

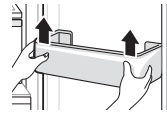

Refitting the Fridge/Freezer Door Basket

- 1 Hold both edges of the door basket, gently push one edge to assemble, and then in the same manner assemble the other edge.

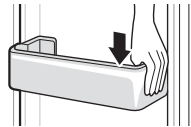

- 2 After assembling, tap the door basket gently to fix it horizontally.

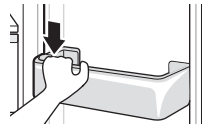

Cleaning the Shelf

Removing the Fridge/Freezer Shelf

Remove the shelf by pulling it out.

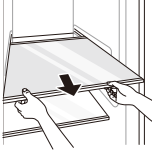

Refitting the Fridge/Freezer Shelf

Remove the shelf by pulling it out while slightly lifting the rear edge of the fridge shelf.

Cleaning the Vegetable Drawer

Removing the Vegetable Drawer

- 1 Remove the contents of the drawer. Hold the handle of the vegetable drawer and pull it out completely until it outward gently until it stops.

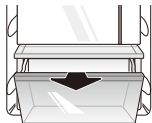

- 2 Lift the vegetable drawer up and remove it by pulling it out.

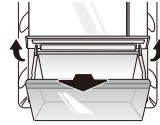

Refitting the Vegetable Drawer

- 1 If the vegetable drawer has a cover, lift it.

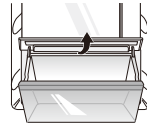

- 2 Insert the bottom of the vegetable drawer into its original position and gently push it back in while lowering it.

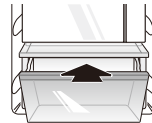

CAUTION

- Please note that injuries can be caused by the weight of stored foods when removing the vegetable drawer.

Cleaning the Water Dispenser

Cleaning the Dispenser Tray

The dispenser tray may become wet easily due to spilled ice or water. Wipe the entire area with a damp cloth.



Cleaning the Water and Ice Outlet

Wipe the water or ice outlet frequently with a clean cloth as it may get dirty easily. Please note that lint from a cloth may adhere to the outlet.

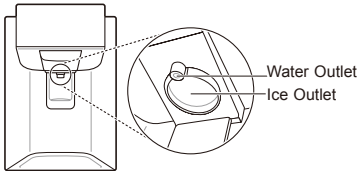

Replacing the Water Filter (For Plumbed models Only)

Replace the disposable water filter when indicated on the **Replacement Filter** icon or at least every 6 months.

To give you enough time to get a new filter, the light will come on just before the capacity of the current filter runs out. Changing the filter on time ensures that you always get fresh and clean water from the appliance.

- 1 Unplug the appliance.
- 2 Turn off the water supply to the appliance.
- 3 Remove the disposable water filter.
- 4 Install the replacement water filter by following the 'Connecting to the Water Filter' section.
- 5 Turn on the water supply and switch on the appliance.
- 6 Press and hold the **Water Filter** button for three seconds. That resets the Replacement Filter icon. The new water filter has been activated.

Symptoms	Reason	Solution
There is no refrigeration or freezing.	Is there a power interruption?	<ul style="list-style-type: none"> • Check the power of other appliances.
	If the power plug unplugged from the outlet?	<ul style="list-style-type: none"> • Plug the power plug in the outlet properly.
There is poor refrigeration or freezing.	Is the fridge or freezer temperature set to its warmest setting?	<ul style="list-style-type: none"> • Set the fridge or freezer temperature to 'Medium'.
	Is the appliance in direct sunlight, or is it near a heat generating object such as cooking oven or heater?	<ul style="list-style-type: none"> • Check the installation area and reinstall it away from heat generating objects.
	Did you store hot food without cooling it first?	<ul style="list-style-type: none"> • Cool the hot food first before putting it in the fridge or freezer compartment.
	Did you put in too much food?	<ul style="list-style-type: none"> • Maintain an appropriate space between food.
	Are the appliance doors completely closed?	<ul style="list-style-type: none"> • Completely close the door and make sure that stored food is not obstructing in the door.
	Is there enough space around the appliance?	<ul style="list-style-type: none"> • Adjust the installation position to make enough space around the appliance.
The appliance contains a bad smell.	Is the fridge or freezer temperature set to 'Warm'?	<ul style="list-style-type: none"> • Set the fridge or freezer temperature to 'Medium'.
	Did you put in food with a strong smell?	<ul style="list-style-type: none"> • Store foods with strong smells in a sealed containers.
	Vegetables or fruit may have spoiled in the drawer?	<ul style="list-style-type: none"> • Throw away rotten vegetables and clean the vegetable drawer. Do not store vegetables too long in the vegetable drawer.
The inside lamp in the appliance does not turn on.	Does the inside lamp in the appliance turn off?	<ul style="list-style-type: none"> • It is not possible for customers to replace the inside lamp in the appliance as they are not serviceable. If the inside lamp does not turn on, please contact the LG Electronics customer information centre.

Symptoms	Reason	Solution
The appliance door is not closed tightly.	Is the appliance leaning forward?	<ul style="list-style-type: none"> Adjust the front feet to raise the front side slightly.
	Were the shelves properly assembled?	<ul style="list-style-type: none"> Refit the shelves if needed.
	Did you close the door with excessive force?	<ul style="list-style-type: none"> If you apply too much force or speed when closing the door, it may remain briefly open before closing. Make sure that you do not slam the door closed. Close without force.
It is difficult to open the appliance door.	Did you open the door right after you closed it?	<ul style="list-style-type: none"> If you try to open the appliance door within one minute after you closed it, you may have difficulties because of the pressure inside the appliance. Try to open the appliance door again in a few minutes so that the internal pressure stabilizes.
There is condensation inside the appliance or on the bottom of the vegetable drawer cover.	Did you store hot food without cooling it first?	<ul style="list-style-type: none"> Cool the hot food first before putting it in the fridge or freezer compartment.
	Did you leave the appliance door open?	<ul style="list-style-type: none"> Although the condensation will disappear soon after you close the appliance door, you can wipe it with a dry cloth.
	Do you open and close the appliance door too frequently?	<ul style="list-style-type: none"> Condensation can form due to the temperature difference from the outside. Wipe out the dampness with a dry cloth.
	Did you put warm or moist food inside without sealing it in a container?	<ul style="list-style-type: none"> Store food in a covered or sealed container.
Frost has formed in the freezer compartment.	Doors may not be closed properly?	<ul style="list-style-type: none"> Check if the food item inside the appliance is blocking the door and make sure that the door is tightly closed.
	Did you store hot food without cooling it first?	<ul style="list-style-type: none"> Cool the hot food first before putting it in the fridge or freezer compartment.

Symptoms	Reason	Solution
Frost has formed in the freezer compartment.	Is the air entry or exit of the freezer compartment blocked?	<ul style="list-style-type: none"> • Make sure that air entry or exit is not blocked so that the air can circulate inside.
	Is the freezer compartment overfilled?	<ul style="list-style-type: none"> • Maintain an appropriate space between items.
Frost or condensation has formed inside or outside the appliance.	Did you open and close the appliance door frequently or is the appliance door improperly closed?	<ul style="list-style-type: none"> • Frost or condensation can form if the outside air penetrates inside the appliance.
	Is the installation environment humid?	<ul style="list-style-type: none"> • Condensation can appear on the exterior of the appliance if the installation area is too humid or on a humid day such as a rainy day. Wipe off any moisture with a dry cloth.
The appliance is noisy and generates abnormal sounds.	Is the appliance installed on a weak floor or improperly leveled?	<ul style="list-style-type: none"> • Install the appliance on a solid and flat area.
	Does the rear of the appliance touch the wall?	<ul style="list-style-type: none"> • Adjust the installation position to allow enough clearance around the appliance.
	Are objects scattered behind the appliance?	<ul style="list-style-type: none"> • Remove the scattered objects from behind the appliance.
	Is there an object on top of the appliance?	<ul style="list-style-type: none"> • Remove the object on top of the appliance.
The side or front of the appliance is warm.	There are anti condensation pipes fitted to these areas of the appliance to reduce condensation forming from around the door area.	<ul style="list-style-type: none"> • The heat releasing pipe to prevent condensation is installed on the front and side of the appliance. You may feel it particularly hot right after the appliance is installed or during the summer. You can be assured that this is not a problem and is quite normal.
There is water inside or outside of the appliance.	Is there water leakage around the appliance?	<ul style="list-style-type: none"> • Check if the water has leaked from a sink or another place.
	Is there water on the bottom of the appliance?	<ul style="list-style-type: none"> • Check if the water is from the thawed frozen food or a broken or dropped container.

Symptoms	Reason	Solution
<p>The automatic icemaker does not produce ice or produces a small amount of ice.</p>	<p>Did you install the appliance recently?</p>	<ul style="list-style-type: none"> • The ice maker produces ice normally when approximately 48 hours have passed after the appliance is installed.
	<p>Did you connect the water supply pipe to the appliance and open the supply valve?</p>	<ul style="list-style-type: none"> • Connect the water supply pipe to the appliance and open the supply valve completely.
	<p>Is the water supply hose bent?</p>	<ul style="list-style-type: none"> • If the water supply hose is bent, the water flow could be compromised.
	<p>Have you dispensed a large amount of ice recently?</p>	<ul style="list-style-type: none"> • It takes approximately 24 hours to produce more ice in the automatic icemaker. Please wait.
	<p>Did you set the ice maker switch or the automatic icemaker button on the control panel to ON?</p>	<ul style="list-style-type: none"> • Press I on the automatic icemaker switch or set ON for the automatic icemaker button on the control panel. (For more details on how to use, visit LG electronics website or use your smart device.)
	<p>Is the temperature of the freezer compartment set too high?</p>	<ul style="list-style-type: none"> • If the set temperature is too warm, ice will be produced slowly or not at all. Set the Freezer temperature to -18 °C for normal operation of the automatic icemaker.
	<p>Have you been opening the appliance door frequently?</p>	<ul style="list-style-type: none"> • If you open the appliance door frequently, cold air will escape, lowering the speed of ice production. Do not open and close the appliance door frequently.
	<p>Is the appliance door completely closed?</p>	<ul style="list-style-type: none"> • If the appliance door is not completely closed, the temperature of the freezer compartment will increase, slowing down the ice production speed. Close the appliance door completely.
<p>Ice is not dispensed.</p>	<p>Is there ice in the ice bin?</p>	<ul style="list-style-type: none"> • Check whether there is ice in the ice bin.
	<p>Is the ice clumped in the ice bin?</p>	<ul style="list-style-type: none"> • Separate the ice bin and shake it. Discard the remaining clumped ice after shaking the ice bin.

Symptoms	Reason	Solution
Ice is not dispensed.	Unable to hear the sound of ice coming out?	<ul style="list-style-type: none"> In the control panel, select the modes for cubed ice and crushed ice alternately to dispense the ice.
	Is the ice path blocked? (You can check the ice passage by separating the ice bin.)	<ul style="list-style-type: none"> Ice may not be dispensed properly if the ice passage is blocked. Check the ice and clean the ice path regularly.
Water does not come out.	Are you using unfiltered water?	<ul style="list-style-type: none"> Unfiltered water can contain a large amount of various heavy metals or foreign substances, so the filter may be clogged in the early stage regardless of the life of the filter.
	The water dispenser tank may be empty? (For non plumbed models only)	<ul style="list-style-type: none"> Fill the water dispenser tank.
	Water does not come out when the water tube is filled with air. (For non plumbed models only)	<ul style="list-style-type: none"> Remove the water dispenser tank by pulling it out while holding the handle. Fill the water dispenser tank with water and refit it on the fridge shelf.
	Is the water supply valve closed? (For plumbed models only)	<ul style="list-style-type: none"> Open the water supply valve.
Water tastes strange.	Is the taste of water different when comparing it with the taste of water from the previous water purifier?	<ul style="list-style-type: none"> Has the purified water or cold water not been used for an extended period of time?
	Has it been a long time since you installed and replaced the filter?	<ul style="list-style-type: none"> If an expired filter is used, the purification performance may decline. It is recommended to replace the filter according to the filter replacement period.
	Have you flushed out the filter properly in the initial stage after installing it?	<ul style="list-style-type: none"> When you install or replace the filter for the first time, you need to remove air and activated carbon residue from inside the filter. Use the appliance after dispensing and discharging approximately 5 litres of purified water from the dispenser by pressing the water dispensing lever. (Activated carbon is harmless to humans.)
	Has the purified water or cold water not been used for an extended period of time?	<ul style="list-style-type: none"> The taste of old water may change due to bacterial growth. Use the product after dispensing and discharging approximately 5 litres (approximately three minutes) from the water dispenser.

Symptoms	Reason	Solution
Clicking noises	The defrost control will click when the automatic defrost cycle begins and ends. The thermostat control (or appliance control on some models) will also click when cycling on and off.	<ul style="list-style-type: none"> • Normal Operation
Rattling noises	Rattling noises may come from the flow of appliance, the water line on the back of the unit (for plumbed models only), or items stored on top of or around the appliance.	<ul style="list-style-type: none"> • Normal Operation
	Appliance is not resting evenly on the floor.	<ul style="list-style-type: none"> • Floor is weak or uneven or leveling legs need to be adjusted. See the Door Alignment section.
	Appliance with linear compressor was moved while operating.	<ul style="list-style-type: none"> • Normal operation. If the compressor does not stop rattling after three minutes, turn the power to the appliance off and then on again.
Whooshing noises	Evaporator fan motor is circulating air through the fridge and freezer compartments.	<ul style="list-style-type: none"> • Normal Operation
	Air is being forced over the condenser by the condenser fan.	<ul style="list-style-type: none"> • Normal Operation
Gurgling noises	Appliance flowing through the cooling system	<ul style="list-style-type: none"> • Normal Operation
Popping noises	Contraction and expansion of the inside walls due to changes in temperature.	<ul style="list-style-type: none"> • Normal Operation
Vibrating	If the side or back of the appliance is touching a cabinet or wall, some of the normal vibrations may make an audible sound.	<ul style="list-style-type: none"> • To eliminate the noise, make sure that the sides and back do not make any contact with any wall or cabinet.

Symptoms	Reason	Solution
<p>Your home appliance and smartphone is not connected to the Wi-Fi network.</p>	<p>The password for the Wi-Fi that you are trying to connect to is incorrect.</p>	<ul style="list-style-type: none"> • Find the Wi-Fi network connected to your smartphone and remove it, then register your appliance on LG SmartThinQ.
	<p>Mobile data for your smartphone is turned on.</p>	<ul style="list-style-type: none"> • Turn off the Mobile data of your smartphone and register the appliance using the Wi-Fi network.
	<p>The wireless network name (SSID) is set incorrectly.</p>	<ul style="list-style-type: none"> • The wireless network name (SSID) should be a combination of English letters and numbers. (Do not use special characters.)
	<p>The router frequency is not 2.4 GHz.</p>	<ul style="list-style-type: none"> • Only a 2.4 GHz router frequency is supported. Set the wireless router to 2.4 GHz and connect the appliance to the wireless router. To check the router frequency, check with your Internet service provider or the router manufacturer.
	<p>The distance between the appliance and the router is too far.</p>	<ul style="list-style-type: none"> • If the distance between the appliance and the router is too far, the signal may be weak and the connection may not be configured correctly. Move the location of the router so that it is closer to the appliance.

Memo

РЪКОВОДСТВО ЗА
ЕКСПЛОАТАЦИЯ

ХЛАДИЛНИК И ФРИЗЕР

Прочетете ръководството за експлоатация подробно, преди да работите с уреда,
и го съхранявайте на удобно място за справки по всяко време.

СЪДЪРЖАНИЕ

Това ръководство може да съдържа изображения или съдържание, различно от модела, който сте закупили.

Ръководството подлежи на редакция от производителя.

ИНСТРУКЦИИ ЗА БЕЗОПАСНОСТ.....	3
Важни инструкции за безопасност.....	3
Изхвърляне на стария уред	11
МОНТИРАНЕ.....	12
Отделения	12
Размери и отстояния	13
Околна температура.....	13
Сваляне на вратата	14
Регулиране на височината на вратата	15
Свързване на линията за вода (само за модели, които се свързват към водопровода).....	16
Свързване на уреда.....	18
Преместване на уреда	18
ЕКСПЛОАТАЦИЯ	19
Части и функции	19
Бележки по експлоатацията.....	23
Използване на контролния панел.....	25
Използване на резервоара на диспенсера за вода (само за модели, които не се свързват към водопровода).....	26
Използване на диспенсера за вода и лед.....	28
Автоматичен генератор на лед	28
Врата във врата (*)	30
Чекмедже за пресни зеленчуци (*).....	31
Използване на други функции	31
ИНТЕЛИГЕНТНИ ФУНКЦИИ	32
Използване на приложението LG SmartThinQ.....	32
Използване на Smart Diagnosis™	34
ПОДДРЪЖКА	35
Забележки относно почистването.....	35
Почистване на капака на кондензатора.....	35
Смяна на филтъра на функцията „Чисто и свежо“ (*).....	35
Почистване на кошницата на вратата.....	36
Почистване на рафта	37
Почистване на чекмеджето за зеленчуци.....	37
Почистване на диспенсера за вода.....	38
Смяна на филтъра за вода (само за модели, които се свързват към водопровода).....	38
ОТСТРАНЯВАНЕ НА НЕИЗПРАВНОСТИ.....	39

Насоките за безопасност по-долу имат за цел да предотвратят непредвидени рискове или увреждане поради опасна или неправилна употреба на продукта.

Насоките са разделени в графи „ПРЕДУПРЕЖДЕНИЕ“ и „ВНИМАНИЕ“, както е описано по-долу.

 Този символ е използван за посочване на фактори и употреби, които могат да носят риск. Прочетете внимателно частта, обозначена с този символ, и следвайте инструкциите, за да избегнете рискове.

ПРЕДУПРЕЖДЕНИЕ

Това показва, че неспазването на инструкциите може да причини сериозни наранявания или смърт.

ВНИМАНИЕ

Това показва, че неспазването на инструкциите може да причини леки наранявания или да нанесе повреда на продукта.

Важни инструкции за безопасност

ПРЕДУПРЕЖДЕНИЕ

За да намалите риска от пожар, електрически удар или наранявания на хора при употреба на продукта, трябва да се спазват основните предпазни мерки, включително и следните :

Деца в домакинството

- Този уред не е предназначен за използване от хора (включително деца) с ограничени физически, сетивни или умствени способности или липса на опит и познания, освен ако не са наблюдавани или инструктирани относно употребата на уреда от лице, отговорно за тяхната безопасност. Децата трябва да се наблюдават, за да се гарантира, че не си играят с уреда.
- Ако уредът е оборудван с ключалка (само за някои модели), пазете ключа на недостъпно за деца място.

За употреба в Европа:

- Този уред може да се използва от деца на възраст над 8 години и лица с намалени физически, сензорни или умствени способности или липса на опит и знания, стига да са под наблюдение или да получават инструкции относно употребата на уреда по безопасен начин, разбирайки възможните опасности. Деца не бива да си играят с уреда. Почистването и поддръжката не бива да се извършват от деца без надзор.
- Деца на възраст от 3 до 8 години могат да зареждат и изпразват хладилния уред.

Монтиране

- Този уред трябва да се транспортира само от двама или повече души, държащи здраво уреда.
- Уверете се, че контактът е правилно заземен и че заземяващият щифт върху електрическия кабел не е повреден или свален от щепсела. За повече информация относно заземяването попитайте в центъра за информация за клиенти на LG Electronics.
- Този уред е оборудван със захранващ кабел с проводник за заземяване на оборудването и със заземяващ щепсел. Щепселът трябва да бъде включен в подходящ контакт, който е монтиран и заземен в съответствие с всички местни кодекси и наредби.
- Ако захранващият кабел е повреден или ако отворите на контакта са хлабави, не използвайте кабела и се свържете с оторизиран сервизен център.
- Не включвайте уреда в многоходов адаптер, който няма захранващ кабел (вграден).
- Не променяйте и не удължавайте електрическия кабел.
- Уредът трябва да се свърже към самостоятелна електрическа линия с отделен бушон.

- Не използвайте многовходов контакт, който не е правилно заземен (подвижен). В случай на използване на правилно заземен многовходов контакт (подвижен), използвайте многовходов контакт с допустимото токово натоварване на хранящия кабел или по-високо и го използвайте само за уреда.
- Поставете уреда на място, където щепселът на уреда да може лесно да се откача от контакта.
- Внимавайте да не извъртате хранящия щепсел нагоре и да не оставяте уреда да лежи върху него.
- Поставете уреда върху стабилен и равен под.
- Не монтирайте уреда на влажно и прашно място. Не монтирайте или съхранявайте уреда на открито място или на място, което е изложено на атмосферни условия като директна слънчева светлина, вятър, дъжд или температури под нулата.
- Не поставяйте уреда на пряка слънчева светлина и не го излагайте на топлина от нагревателни уреди, като напр. печки или отоплителни тела.
- Внимавайте да не излагате задната част на уреда при монтаж.
- Внимавайте вратата на уреда да не падне по време на сглобяване или разглобяване.
- Внимавайте да не пробиете, смачкате или повредите кабела при сглобяване или разглобяване на вратата на уреда.
- Не свързвайте адаптер или други приспособления към контакта.

Експлоатация

- Не използвайте уреда за каквито и да е цели (съхранение на медицински или експериментални материали или за пренос), различни от тези за съхранение на храни в домакинството.

- Изваждайте щепсела при силна гръмотевична буря, при светкавици или когато уредът не е в употреба за дълго време.
- Не пипайте щепсела или средствата за управление на уреда с мокри ръце.
- Не огъвайте прекалено много захранващия кабел и не поставяйте тежки предмети върху него.
- Ако в електрическите части на уреда проникне вода, разкачете щепсела и се свържете с център за информация за клиенти на LG Electronics.
- Не поставяйте ръцете си или метални предмети в зоната, от която излиза студеният въздух, върху капака или решетката, излъчваща топлина в задната част.
- Не прилагайте прекомерна сила или натиск към задната стена на уреда.
- Не поставяйте живо животно в продукта. Животното може да се задуши.
- Внимавайте, ако наблизо има деца, когато отваряте или затваряте вратата на уреда. Вратата може да бутне децата и да причини нараняване. Не позволявайте на никого да се люлее на която и да е врата, тъй като това може да доведе до преобръщане на уреда и да причини сериозно нараняване.
- Внимавайте за опасността от затваряне на деца в уреда. Дете, затворено в уреда, може да се задуши.
- Не поставяйте тежки или чупливи предмети, съдове с течности, запалими вещества, лесно възпламеними предмети (напр. свещи, лампи и т.н.), или нагревателни уреди (печки, радиатори и т.н.) върху уреда.
- Ако е налице изтичане на газ (изобутан, пропан, природен газ и др.), не пипайте уреда, не включвайте веднага в захранването и незабавно проветрете мястото. Този уред използва газообразен хладилен агент (изобутан, R600a). Макар и да използва малко количество газ, той все пак е запалим. Изтичането на газ по време на транспортиране на уреда, при монтаж или при работа, може да причини пожар, експлозия или нараняване, ако се появят искри.

- Не използвайте и не съхранявайте запалителни или горивни субстанции (етер, бензол, алкохол, химикали, течнен въглеродороден газ, горивен спрей, инсектициди, ароматизатори за въздух, козметика и др.) в близост до уреда.
- Незабавно извадете щепсела от контакта и се свържете с център за информация за клиенти на LG Electronics, ако установите необичаен шум, мирис или дим, идващи от уреда.
- Пълнете с питейна вода само в ледогенератора или резервоара за вода.
- Не повреждайте хладилния кръг.
- Не поставяйте друг електронен уред (като нагревател или мобилен телефон) в уреда.

Поддръжка

- Разкачайте електрическия кабел преди почистване на уреда или смяна на вътрешната крушка (ако има такава).
- Вкарайте щепсела правилно в контакта, след като премахнете напълно всякаква влага и прах.
- Никога не изключвайте уреда, като дърпате захранващия кабел. Винаги хващайте щепсела здраво и дърпайте направо от контакта.
- Не пръскайте вода или запалителни вещества (паста за зъби, алкохол, разрежител, бензол, запалими течности, абразиви и т.н.) за почистване на уреда отвън или отвътре.
- Не почиствайте уреда с четки, кърпи или гъби с груби повърхности или такива, направени от метален материал.
- Само оторизиран сервизен персонал от сервизния център на LG Electronics трябва да разглобява, поправя или модифицира уреда. Свържете се с център за информация за клиенти на LG Electronics, ако премествате и инсталирате уреда на друго място.

- Не използвайте сешоар, за да изсушите вътрешността на уреда, и не поставяйте свещ вътре, за да премахнете миризмите.
- Не използвайте механични уреди или други средства, за да ускорите процеса на размразяване.
- Свързвайте линията за подаване на вода (само за модели, които се свързват към водопровода) само с източник на питейна вода. В противен случай мръсотията във водата може да причини заболяване.

Изхвърляне

- Когато изхвърляте уреда, свалете гарнитурата на вратата, оставете рафтовете и кошниците на място и не позволявайте на децата да се доближават до уреда.
- Изхвърлете целия опаковъчен материал (като пластмасови чанти и стиропор) далече от деца. Опаковъчните материали могат да причинят задушаване.

Техническа безопасност

- Не поставяйте прегради пред вентилационните отворите в преградните стени на уреда или във вграденото тяло.
- Не използвайте електрически уреди вътре в хладилника.
- Необходима е специална процедура по изхвърляне на хладилния агент и на изолацията, отделяща газ, използвани в уреда. Консултирайте се с техник или друго подобно квалифицирано лице, преди да ги изхвърлите.
- Хладилен агент, който изтича от тръбите, би могъл да се запали или да предизвика експлозия.
- Количеството хладилен агент за вашия конкретен уред е посочено на идентификационната табела в уреда.
- Никога не включвайте уред, който дава признаци на повреда. Ако имате съмнения, консултирайте се с вашия търговец.
- Този уред е предназначен само за употреба в домакинството и други подобни употреби. Той не трябва да се използва за търговски цели, кетъринг или мобилно приложение, като например в каравана или лодка.
- Не съхранявайте взривни вещества като аерозолни флакони със запалим газ в уреда.

Риск от пожар и запалими материали



Този символ ви предупреждава за запалими материали, които могат да се възпламенят и да причинят пожар, ако не виемавате.

- Този уред съдържа малко количество от хладилния агент изобутан (R600a), но то също е запалимо. Когато транспортирате и монтирате уреда, следва да внимавате да не повредите някоя част от хладилния кръг.
- Ако има установен теч, избягвайте открити пламъци или потенциални запалими източници и проветрете стаята, в която се намира уредът, за няколко минути. За да избегнете образуването на въздушна смесица със запалим газ, ако се появи теч в хладилния кръг, размерът на помещението, в което се използва уредът, трябва да съответства на количеството използван хладилен агент. Помещението трябва да е с размер 1 m² за всеки 8 g хладилен агент R600a в уреда.
- Когато позиционирате уреда, уверете се, че захранващият кабел не е затиснат или повреден.
- Не разполагайте множество преносими контакти или преносими захранващи устройства в задната част на уреда.

ВНИМАНИЕ

За намаляване на риска от незначително нараняване на лица, неправилна работа или повреда на продукта или материални щети спазвайте основните предпазни мерки, включително:

Монтиране

- Не накланяйте уреда, за да го придърпате или избутате по време на транспорт.
- Внимавайте да не притискате части от тялото (напр. крак или ръка), докато премествате уреда.

Експлоатация

- Не докосвайте с мокри или влажни ръце замразена храна или металните части в отделението на фризера. Това може да доведе до замръзване.
- Не поставяйте стъклени съдове, бутилки или кенове (особено такива с газирани напитки) в камерата, на рафтове или в контейнера за лед, където ще бъдат изложени на температури под точката на замръзване.
- Закаленото стъкло в предната част на вратата на уреда или на рафтовете може да се повреди при удар. Не го пипайте с ръце, ако се счупи.
- Не поставяйте тежки предмети върху отделението door in door (врата във врата).
- Не използвайте отделението door in door (врата във врата) като дъска за рязане и внимавайте да не бъде издраскано от остър инструмент, тъй като това може да доведе до увреждане на уреда.
- Моля, не се увисвайте на вратите на уреда, стаята за съхранение, лавицата или хладилника и не се катерете по тях.
- Не съхранявайте прекалено голямо количество бутилки с вода или съдове за гарнитура в кошниците на вратата.
- Не позволявайте на животни да дъвчат захранващия кабел или маркуча за водата.
- Не отваряйте и не затваряйте вратата на уреда с прекомерна сила.
- Ако пантата на вратата на уреда е повредена или работи неправилно, прекратете употребата и се свържете с упълномощен сервизен център.
- Не мийте стъклените рафтове или капаци с топла вода, когато са студени.
- Никога не яжте замразени храни веднага след като са били извадени от фризера.

- Не пъхайте ръцете си в механичната част на автоматичния генератор на лед, като напр. кофата за лед или диспенсера за лед.
- При сипване на лед не използвайте чаша от тънък кристал или от порцелан.
- Не сваляйте капака на автоматичния генератор на лед. Докосването на механична част на автоматичния генератор на лед. може да доведе до нараняване.
- Внимавайте да не притиснете ръка или крак при отваряне или затваряне на вратата или Врата във врата на уреда.
- Не отваряйте вратата на уреда при отворена врата във вратата и не отваряйте вратата във вратата, когато вратата на уреда е отворена. Вратата във вратата може да се удари от края на уреда и да се повреди.

Поддръжка

- Не поставяйте рафтовете обърнати. Така могат да паднат.
- За да премахнете замразяванията от уреда, свържете се с центъра за информация за клиенти на LG Electronics.

Изхвърляне на стария уред



- Символът със зачертания контейнер показва, че отпадъците от електрическите и електронните продукти (WEEE) трябва да се изхвърлят отделно от битовите отпадъци.
- Старите електрически продукти могат да съдържат опасни вещества и правилното изхвърляне на Вашия уред ще помогне за предотвратяване на негативните последствия за околната среда и човешкото здраве. Вашият стар уред може да съдържа части за многократна употреба, които биха могли да бъдат използвани за ремонт на други продукти, както и други ценни материали, които могат да бъдат рециклирани с цел запазване на ограничените ресурси.
- Можете да занесете Вашия уред или в магазина, от който сте го закупили или можете да се свържете с местния държавен офис за отпадъците, за да получите информация за най-близкия до вас пункт за събиране на OEEE. За най-актуална информация от Вашата държава, моля, погледнете тук: www.lg.com/global/recycling

Отделения

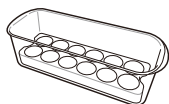
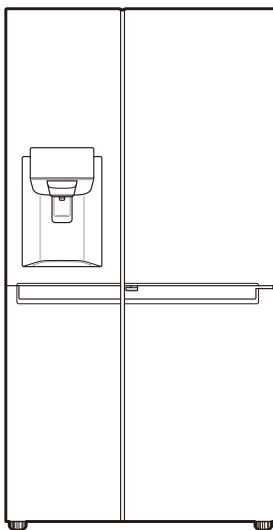

Подвижна кутия за яйца (по избор)

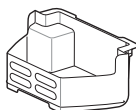

Кош на фризера



Наръчник на потребителя

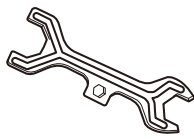

Гаечен ключ

- Външният вид или компонентите на уреда може да се различават според модела.

Размери и отстояния

Твърде малкото разстояние до съседни предмети може да доведе до намаляване на замразителната способност и увеличено потребление на енергия. Оставете повече от 50 мм разстояние до всяка от съседните стени, когато инсталирате уреда.

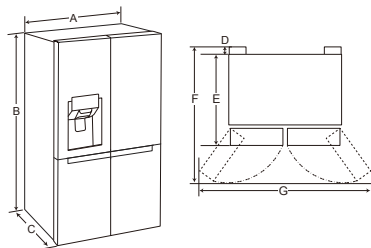

-	Размер
A	912 MM
B	1790 MM
C	738 MM
D	10 MM
E	728 MM
F	1180 MM
G	1750 MM

Околна температура

- Уредът е предназначен за работа в ограничен температурен диапазон в зависимост от климатичната зона.
- Температурата в уреда може да бъде повлияна от местоположението му, околната температура, честотата на отваряне на вратата и т.н.
- Климатичният клас може да се види на етикета с данни.

Климатичен клас	Диапазон на околната температура в °C
SN (Разширен умерен)	+10 - +32
N (Умерен)	+16 - +32
ST (Субтропичен)	+16 - +38
T (Тропичен)	+16 - +43 / +10 - +43*

*Австралия, Индия, Кения

ЗАБЕЛЕЖКА

- Уредите с категория от SN до T са предназначени за използване при температура на околната среда от 10°C до 43°C.

Сваляне на вратата

Ако вашата входна врата е твърде тясна и уредът не може да премине през нея, свалете вратите на уреда и прекарайте уреда странично.

! ПРЕДУПРЕЖДЕНИЕ

- Разкачете електрическия кабел, бушона или прекъсвача на веригата, преди да монтирате или обслужите уреда. Неспазването на тези инструкции може да доведе до смърт, пожар или електрически удар.

Изваждане на вратата на камерата

- 1 Тръбата за входяща вода е свързана в горната дясна част на задната страна на уреда. Отстранете свързаната водопроводна тръба, като натиснете муфата към тръбния конектор.

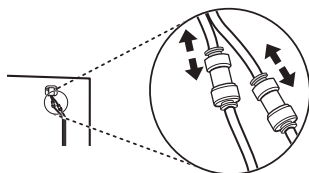

- 2 Свалете винта на капака с панти върху уреда, като го завъртите обратно на часовника.

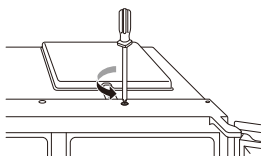

- 3 Издърпайте водопровода ①. Разкачете всички кабелни връзки ②. Отвинтете заземяващия проводник ③.

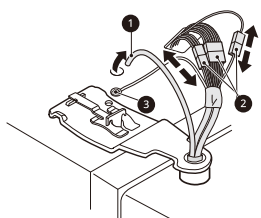

- 4 Завъртете лостчето на пантата обратно на часовниковата стрелка ④. Повдигнете горната панта ⑤, така че да се освободи от палеца на лоста на пантата ⑥.

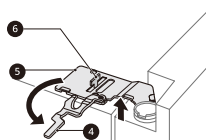

! ВНИМАНИЕ

- Когато освобождавате пантата от палеца на лостчето, внимавайте вратата да не падне напред. Препоръчително е двама или повече души да извършват свалянето на вратата и обратното ѝ поставяне.

- 5 Отстранете вратата, като я повдигнете от оста на долната панта.

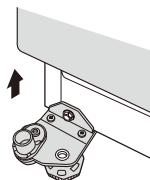

! ВНИМАНИЕ

- Поставете вратата на недраскаща повърхност с вътрешната ѝ част нагоре.

Сваляне на вратите на хладилника

- 1 Разкачете всички кабелни връзки ①.

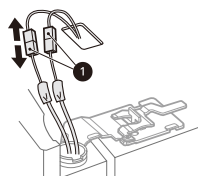

- 2 Завъртете лостчето на пантата 2 по часовниковата стрелка. Повдигнете горната панта 3, така че да се освободи от палеца на лоста на пантата 4.

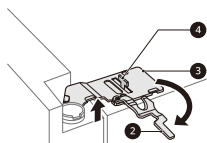

⚠ ВНИМАНИЕ

- Когато освобождавате пантата от палеца на лостчето, внимавайте вратата да не падне напред. Препоръчително е двама или повече души да извършват свалянето на вратата и обратното ѝ поставяне.

- 3 Отстранете вратата, като я повдигнете от оста на долната панта.

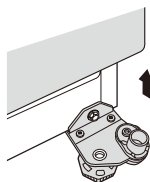

⚠ ВНИМАНИЕ

- Поставете вратата на недраскаща повърхност с вътрешната ѝ част нагоре.

Поставяне на вратите на хладилника и фризера

Монтирайте ги в обратна на свалянето последователност, след като уредът е преминал през всички входни врати.

⚠ ВНИМАНИЕ

- Монтирайте първо дясната врата на хладилника.

ЗАБЕЛЕЖКА

- Демонтаж/монтаж на водопроводите.

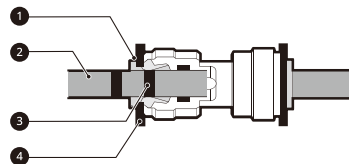

- 1 Муфа 2 Водопровод 3 Пъхнете водопровода 4 Скоба

- Лекو пъхнете водопровода докато остане видима само една от присъединителните линии. Дръпнете водопровода, за да се уверите, че е здраво закрепен.

Правилно	
Неправилно	

- Ако крайт на водопровода е повреден, той трябва да се подреже, за да се гарантира, че няма да протече след повторното поставяне.

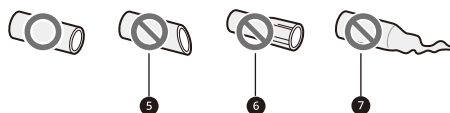

- 5 Не е изправен 6 Повреден 7 Разтеглен

Регулиране на височината на вратата

Ако вратата на уреда не е равна, регулирайте разликата във височината на вратата на уреда с помощта на следния метод.

ЗАБЕЛЕЖКА

- Тъй като щифтът на пантата може да падне, не регулирайте височината на вратата на уреда с повече от 5 мм.

*Референция

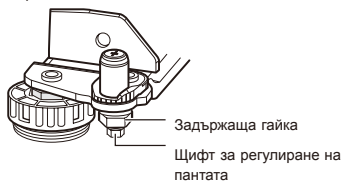

- 1 Завъртете закрепващата гайка по посока на часовниковата стрелка с помощта на гаечния ключ.



- 2 Регулирайте разликата във височината на вратата на уреда, като въртите щифта за регулиране на пантата по посока на часовника или обратно на часовника с 8 mm гаечен ключ.



- 3 Затегнете закрепващата гайка като я завъртите в посока обратна на часовниковата стрелка.



Ако е невъзможно да регулирате височината на вратата на уреда чрез горния метод, нивелирайте вратата съгласно следното указание.

Свързване на линията за вода (само за модели, които се свързват към водопровода)

Акcesoари



Воден филтър



Тръба за вода



Конектор за тръби



Щипка

Изисквания за захранването с вода

Нужно е подаване на студена вода с налягане на водата между 138 и 827 kPa (1,4~8,4 kgf/cm²), за да се използва диспенсерът за вода. Ако хладилникът е поставен в зона с ниско налягане на водата (под 138 kPa), можете да инсталирате подкачваща помпа, за да компенсирате ниското налягане.

Ако система за филтриране на вода с обратна осмоза е свързана към вашата тръба за студена вода, налягането на водата на системата за обратна осмоза трябва да е минимум 138 kPa до 827 kPa (1,4~8,4 kgf/cm²)

⚠ ПРЕДУПРЕЖДЕНИЕ

- Изключете уреда от контакта преди извършване на каквато и да е дейност по свързване на линията за водата. Неспазването на това изискване може да причини електрически удар.
- Свързвайте линията за водата само към тръбата за студена вода. Неспазването на това изискване може да причини повреда на филтъра за водата. Наличието на воден чук (удряне на вода в тръбите) в домашната канализация може да причини повреда на части на уреда и да доведе до теч или наводнение.
- Свързването на линията за вода трябва да става само от квалифициран водопроводчик и в съответствие с местното законодателство и разпоредбите, уреждащи качеството на водата.

ЗАБЕЛЕЖКА

- Инсталирането на линията за водата не е обхванато от гаранцията на уреда.

Свързване на уреда

- 1 Развийте металната резбована преходна муфа в задната част на уреда и я поставете върху единия край на тръбата за вода.
- 2 Плътно притиснете тръбата за вода във входния клапан за водата и затегнете гайката на преходната муфа.

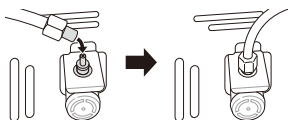

Свързване на филтъра за вода

Има два вида филтри. Методите на свързване са различни. При единия има поставяне на пластмасова гайка с резба, а при другия има самозатягащи се конектори с вкарване. На филтъра е обозначена посоката на протичане на водата от водопровода към уреда.

<Модел с гайка>

- 1 Отвийте конектора с резба и го поставете върху края на отрязаната част на тръбата, която идва от уреда. Натиснете тръбата върху края на филтъра, така че стрелката за посока на протичане да сочи към него, след което затегнете конектора с резба.

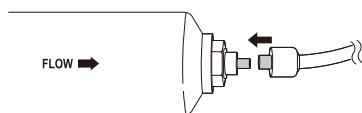

- 2 Повторете същия процес от другата страна на филтъра, като използвате останалата част от тръбата за вода.

<Модел с конектор с вкарване>

- 1 Здраво натиснете тръбата за вода, идваща от уреда, в края, който има стрелка, сочеща навън. Натиснете тръбата докрай навътре (прибл. 10~12 mm).

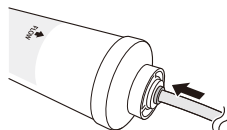

- 2 След сигурното вкарване на тръбата във филтъра, поставете заключващата щипка на позиция под изтеглящата се преходна муфа.

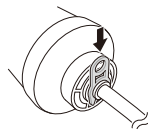

- 3 Повторете от другата страна на филтъра, като използвате останалата част от тръбата за вода.

Свързване към водопровода

- 1 Натиснете тръбата за вода в отвора на доставения с аксесоарите конектор за водопровода. Тръбата трябва да се държи здраво, докато конекторът се натиска в тръбата.

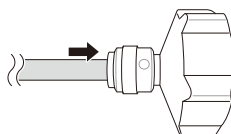

- 2** Уверете се, че гумената шайба е поставена в конектора за водопровода, преди да го завиеете към крана за вода.

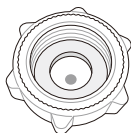

Проверка на свързването за вода

- 1** Пуснете водата и включете уреда. Внимателно проверете всички фитинги за възможни течове поради лошо поставени маркучи.
- 2** Натиснете и задръжте бутона **Water Filter** за 3 секунди. Това нулира иконата за смяна на филтъра. Новият филтър за вода е активиран.
- 3** Поставете чаша под диспенсера за вода, за да се уверите, че водата протича през уреда.
- 4** Проверете още веднъж свързващата тръба и съединенията за течове.
- 5** Филтърът за вода трябва да се постави на подходящо място, където да може да се достига лесно при нужда от смяна.

Свързване на уреда

След като инсталирате уреда, свържете щепсела на захранващия кабел към контакта.

ЗАБЕЛЕЖКА

- След свързването на захранващия кабел (чрез щепсела му) към контакта, изчакайте 2 – 3 часа, преди да сложите храна в уреда. Ако сложите храна преди уредът да се е охладил напълно, храната може да се развали.

Преместване на уреда

- 1** Извадете всичката храна от уреда.
- 2** Изтеглете щепсела от контакта, вкарайте го и го фиксирайте в кука на щепсела в задната част или отгоре на уреда.
- 3** Закрепете частите като рафтове и дръжката на вратата с тиксо, за да предотвратите изпадането им, докато местите уреда.
- 4** Преместете внимателно уреда с повече от двама души. Когато превозвате уреда на дълго разстояние, дръжте го в изправено положение.
- 5** След като инсталирате уреда, свържете щепсела на захранващия кабел към контакт, за да включите уреда.

Части и функции

Външна част

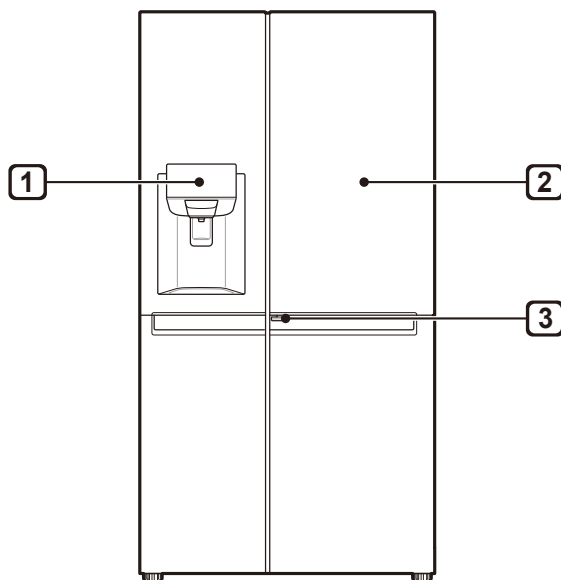

1 Контролен панел

Показва режимите на ледогенератора и диспенсера и статуса на водния филтър.

2 Вратата във вратата (*)

Вратата във вратата представлява система от две насложени една върху друга врати. Тази система позволява отваряне отделно на малка вратичка в главната врата или цялостно отваряне на главната врата. Можете удобно да подредите и взимате любимите си закуски или храни.

3 Лост на вратата във вратата (*)

Този лост отваря вратата във вратата.

ЗАБЕЛЕЖКА

- (*) означава, че тази функция варира в зависимост от закупения модел.
- Външният вид или компонентите на уреда може да се различават според модела.

Вътрешна част

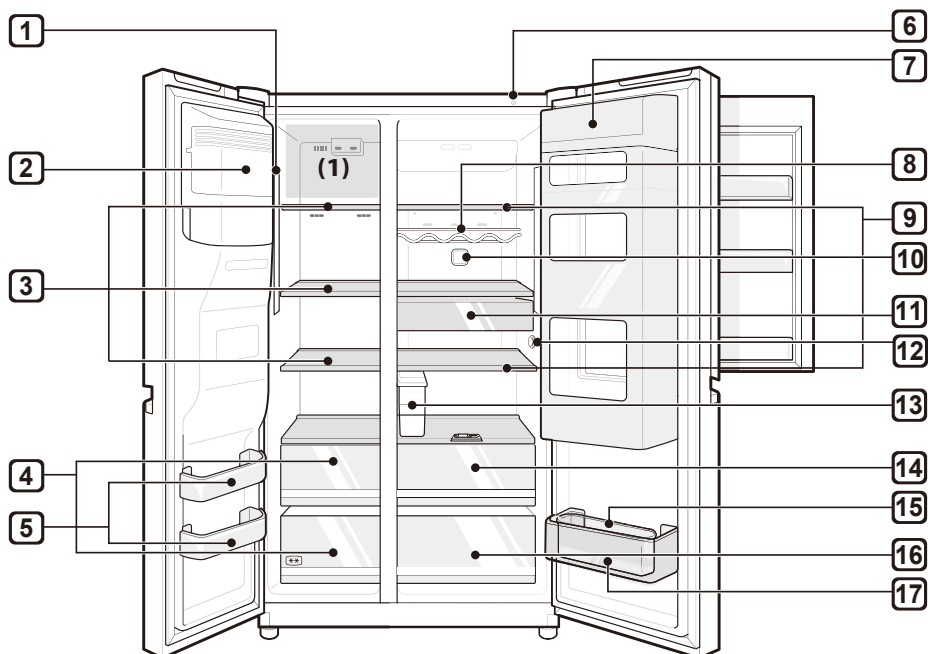

- 1 LED индикатор**
LED лампите в уреда светват при отваряне на вратата.
- 2 Автоматичен генератор за лед (*)**
Това е мястото, където автоматично се прави и съхранява лед.
- 3 Рафт на фризера (*)**
Това е мястото, на което могат да се съхраняват замразени храни като месо, риба и сладолед.
- 4 Чекмедже на фризера (*)**
Това е мястото за продължително съхранение на замразени артикули.

5 Кош на вратата на фризера

Тук могат да се съхраняват малки опаковки замразена храна.

- Не съхранявайте в тези кошници сладолед или храна за по-дълго време.

6 Модул Smart Diagnosis

Използвайте тази функция, когато се свързвате с центъра за информация за клиенти на LG Electronics, за да подпомогнете точната диагностика в случай на необичайна работа или повреда на уреда.

7 Врата във врата (*)

Тук се съхраняват храни, които се вадят често, напр. напитки и закуски.

8 Рафт за бутилки (*)

Напитките във високи бутилки или съдове се съхраняват тук.

⚠ ВНИМАНИЕ

- Не съхранявайте ниски бутилки или съдове. Те могат да паднат и да причинят увреждания или повреди на устройството.

9 Рафт на хладилника

Охладените храни и другите продукти се съхраняват тук.

- Височината на рафта може да бъде регулирана чрез вмъкването на рафта в други жлебове на различна височина.
- Не съхранявайте малки бутилки или кутии. Елементите могат да паднат и да причинят нараняване или повреда на уреда.
- Действителният брой рафтове може да се различава при различните модели.

10 Pure N Fresh

- Тази функция намалява и премахва миризмите в хладилника.

11 Чекмедже за закуски (*)

Тук могат да се съхранява малки опаковки охладена храна.

12 Сензор за температура

Този сензор регистрира температурата на хладилника.

- Поддържайте разстояние между сензора и храната, за да може температурата да се регистрира точно.

13 Резервоар на диспенсера за вода (*)

Тук се съхранява водата за захранване на диспенсера или автоматичния генератор на лед. Пълненето става ръчно. (Само за модели, които не се свързват към водопровода)

14 Чекмедже за пресни зеленчуци (*)

Това е мястото за съхранение на плодовете и зеленчуците с цел запазване на свежестта им посредством регулиране на контролера на влажността.

- Охладени и други храни могат да се съхраняват върху кутията за зеленчуци.

15 Подвижна кутия за яйца (*)

Тук се съхраняват яйца.

- Можете да премествате и да използвате кутията в желаната от вас позиция. Но не я използвайте като кофа за лед и не я поставяте върху горния рафт на хладилника или в чекмеджето за зеленчуци.

16 Чекмедже за зеленчуци

Тук се съхраняват плодове и зеленчуци, за да остават свежи колкото се може по-дълго.

- Действителният брой чекмеджета ще се различава при различните модели.

17 Кошница на вратата на хладилника

Малките пакетчета с охладени храни, напитки и съдове със сосове се съхраняват тук.

ЗАБЕЛЕЖКА

- (*) означава, че тази функция варира в зависимост от закупения модел.
- Кошницата или чекмеджето на отделението с 2 звезди (**☆☆**) могат да се използват за съхранение на лед и храна от -12 °C до -18 °C за кратки периоди от време.
- Горният рафт на камерата(1) ще достигне зададената температура най-бързо.
- Отделенията за замразени храни с две звезди са подходящи за съхранение на предварително замразени храни, съхранение или приготвяне на сладолед и приготвяне на кубчета лед.
- Отделенията за замразени храни с две звезди не са подходящи за замразяване на свежа храна.

Бележки по експлоатацията

- Не използвайте резервоара на диспенсера за студена вода за напитки, различни от вода за пиене.
- Потребителите трябва да имат предвид, че може да се образува скреж, ако вратата не се затваря добре, ако влажността е висока през лятото или ако вратата на фризера се отваря често.
- Уверете се, че има достатъчно място между съхраняваната върху рафта храна и кошницата на вратата, за да може вратата да се затваря напълно.
- Държането на вратата отворена за дълго време може да доведе до значително увеличение на температурата на уреда.
- Ако хладилният уред бъде оставен отворен за дълго време, трябва да го изключите, размразите, почистите, изсушите и да оставите вратата отворена, за да предотвратите образуването на плесен в уреда.

Предложение за пестене на енергия

- Уверете се, че има достатъчно място между съхраняваните храни. Това позволява равномерна циркулация на студения въздух и намалява сметките за електричество.
- Прибирайте гореща храна само след като се е охладила, за да избегнете образуването на капчици или скреж.
- Когато съхранявате храна във фризера, настройте температурата на фризера на по-ниски стойности от температурата, посочена върху храната.
- Не слагайте храна близо до сензора за температурата на хладилника. Оставете разстояние от поне 3 cm от сензора.
- Имайте предвид, че повишаването на температурата след размразяване има допустим диапазон в спецификациите на уреда. Ако желаете да намалите влиянието, което това повишаване на температурата може да има върху съхранението на храна, затворете херметично или увийте съхраняваната храна в няколко слоя.
- Автоматичната система за размразяване на уреда гарантира, че при нормални условия на работа в него не се натрупва лед.

Ефективно съхраняване на храна

- Съхранявайте дълбоко замразената или охладената храна в затворени съдове.
- Проверявайте срока на годност и етикета (инструкциите за съхранение), преди да поставите храна за съхранение в уреда.
- Не съхранявайте храна за дълго време (повече от 4 седмици), ако същата се разваля лесно при ниска температура.
- Поставете охладени или дълбоко замразени храни в хладилника или фризера незабавно след закупуването им.
- Съхранявайте сурово месо и риба в подходящите контейнери на хладилника, така че да не са в контакт с друга храна или да капе върху нея.
- Избягвайте повторното замразяване на храна, която е била напълно размразена. Повторното замразяване на храна, която е била напълно размразена, ще намали вкусовите и хранителните ѝ качества.
- Не увивайте и съхранявайте зеленчуци във вестник. Печатарското мастило на вестника или други чужди субстанции могат да зацапат или замърсят храните.
- Не препълвайте уреда. Студеният въздух не може да циркулира правилно, ако уредът е препълнен.
- Ако настроите твърде ниска температура, храната може да замръзне. Не настройвайте температура, по-ниска от необходимата за правилно съхраняване на храните.
- Ако в уреда има отделения за силно охлаждане, не съхранявайте в тях зеленчуци или плодове с високо съдържание на влага, тъй като могат да замръзнат от по-ниските температури.

Макс. замразяващ капацитет

- Функцията Express Freeze (Експресно замразяване) поставя камерата на максимален капацитет на замразяване.
- Това обикновено отнема до 24 часа и се изключва автоматично.
- Ако трябва да се използва максималният капацитет на замразяване, функцията "Експресно замразяване" трябва да бъде включена седем часа преди поставянето на пресни продукти в камерата.

Максимален обем за съхранение

- За да циркулира въздухът по-добре, вкарайте всички чекмеджета.
- Ако трябва да се съхраняват големи количества храна, всички чекмеджета на камерата освен долното трябва да се извадят и храната да бъде подредена директно върху рафтовете в отделението на камерата.

ЗАБЕЛЕЖКА

- За да премахнете чекмеджетата, първо извадете храната от тях. След това, като използвате дръжките на чекмеджетата, ги издърпайте внимателно. Това може да доведе до нараняване.
- Формата на всяко чекмедже може да е различна, поставете ги в правилната позиция.

Използване на контролния панел

Елементи и функции

<Тип 1>

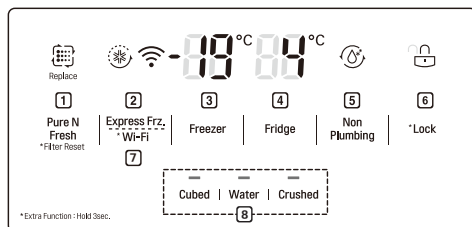

<Тип 2>

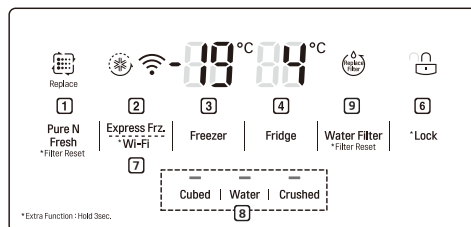

<Тип 3>

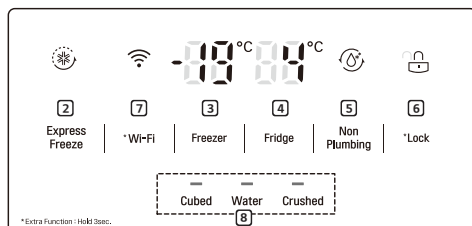

<Тип 4>

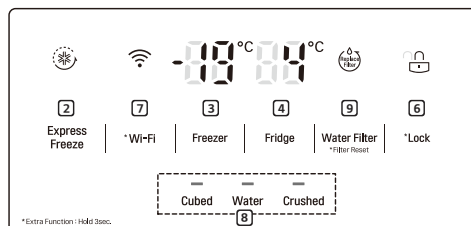

1 Pure N Fresh

- Контролният панел ще се включи при всеки един от следните случаи.
- Тази функция намалява и премахва миризмите в хладилника.

2 Express Freeze (Експресно замразяване)

- Оттук се задават функциите за експресно замразяване.

3 Freezer Temperature (Температура на фризера)

- Така се настройва целевата температура на фризера.

4 Fridge Temperature (Температура на хладилника)

- Така се настройва целевата температура на хладилника.

5 Non Plumbing (Без свързване към водопровода) (*)

- Заклучване на настройки и нулиране

ЗАБЕЛЕЖКА

- (*) означава, че тази функция варира в зависимост от закупения модел.
- Действителният контролен панел може да се различава според модела.
- Контролният панел ще се изключи автоматично с цел пестене на енергия.
- Ако докоснете с пръст или друга открита част от тялото си контролния панел при почистване, функцията на съответния бутон може да се задейства.

6 * Lock (Заклучване)

- Оттук се заключват бутоните на контролния панел.

7 * Wi-Fi

- Това настройва уреда Ви да се свърже с домашната Ви Wi-Fi мрежа.

8 Water Dispenser (Диспенсер за вода)

- Това задава функция за кубчета лед, вода или натрошен лед.

9 Replacement Filter (Филтър за смяна) (*)

- Това показва автоматично периода за смяна на филтъра за вода (само за модели, които се свързват към водопровода).

Настройване на температурата

С това се настройва температурата на хладилника или на фризера.

- Натиснете бутона **Fridge** или бутона **Freezer**, за да регулирате температурата.
- Температурата може да бъде регулирана.
 - Хладилник: от 1°C до 7°C
 - Фризер : от -14°C до -24°C

ЗАБЕЛЕЖКА

- Зададената температура по подразбиране може да е различна в зависимост от уреда.
- Изчакайте 2 или 3 часа, след като сте свързали уреда към контакта, преди да съхранявате храна в него.
- За произвеждане на лед в нормален климат температурите на фризера трябва да се задават на -19°C или по-студено.

Задаване на експресно замразяване

Тази функция може бързо да генерира голямо количество лед или да замрази храна.

- Когато натиснете бутона **Express Freeze**, иконата **Express Freeze** светва на контролния панел.
- Всеки път, когато натиснете бутона, тази функция се включва или изключва.
- Функцията за експресно замразяване се прекратява автоматично след изминаването на определен период.

Заклучване на настройки и нулиране

Оттук се заключват бутоните на контролния панел.

- Натиснете и задръжте бутона **Lock** в продължение на 3 секунди. Когато функцията **Lock** е активирана, всички бутони са заключени.
- Когато натиснете бутона **Lock** за 3 секунди, иконата **Lock/Unlock** светва на контролния панел. Всеки път, когато натиснете бутона, тази функция се включва или изключва.
- Ако натиснете бутон, различен от бутона за заключване, когато заключването е активирано, бутонът няма да функционира.
- Когато натиснете бутон, различен от бутона за заключване, когато заключването е активирано, иконата **Lock/Unlock** на контролния панел ще премигне 3 пъти.
- За промяна на настройката, първо натиснете бутона **Lock** за 3 секунди, за да дезактивирате функцията.

Използване на резервоара на диспенсера за вода (само за модели, които не се свързват към водопровода)

Резервоарът за вода съдържа водата, която трябва да се подава или да се използва от автоматичния генератор на лед за приготвяне на лед. Не пълнете този резервоар с друга течност, различна от вода. В противен случай системата за подаване на вода може да се повреди.

- 1 Извадете резервоара на диспенсера за вода, като го хванете за дръжката и го изтеглите.

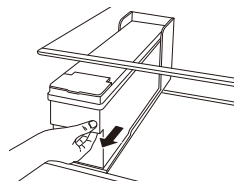

- 2** Отворете капака или капачето на резервоара на диспенсера за вода.

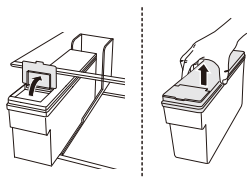

- 3** Напълнете с филтрирана от бутилка или чиста филтрирана вода до референтната линия, указана отвътре на резервоара на диспенсера за вода. (Обща вместимост: 4 л)

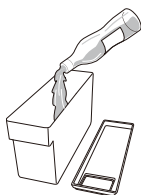

- 4** След като напълните с вода, затворете капака или капачето на резервоара на диспенсера за вода.

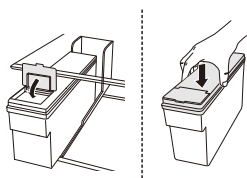

- 5** Поставете обратно резервоара на диспенсера за вода върху рафта на хладилника.

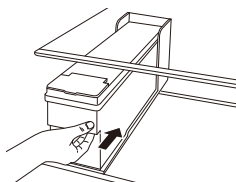

⚠ ПРЕДУПРЕЖДЕНИЕ

- Не трябва да се позволява деца да бъдат в близост до диспенсера.
- Не пълнете резервоара за вода с напитки, различни от вода, или с гореща вода.

⚠ ВНИМАНИЕ

- Не прилагайте прекомерна сила и не удряйте резервоара на диспенсера за вода при сваляне или поставяне. В противен случай можете да повредите уреда или да се нараните.

ЗАБЕЛЕЖКА

- Преди да използвате резервоара на диспенсера за вода след инсталиране на уреда, той трябва да се измие, преди да се напълни с вода.
- Проверете дали резервоарът на диспенсера за вода е поставен правилно върху уреда. Ако не е поставен правилно, водата от резервоара може да изтече в уреда.
- Ако в резервоара на диспенсера за вода има недостатъчно количество вода, това може да окаже влияние върху размера и количеството на кубчетата лед и уредът може да не произведе лед.
- Ако в резервоара на диспенсера за вода няма вода, функцията на диспенсера за подаване на студена вода и лед не може да се използва. Проверете дали има вода в резервоара на диспенсера за вода и след това напълнете с вода, ако няма.
- Изчакайте поне 15 минути, след като сте изкарвали вода или лед от диспенсера, преди да свалите резервоара за вода.
- Издаването на звуци от резервоара за вода при подаване на вода към диспенсера и автоматичния генератор на лед е нещо нормално. Това не е признак за повреда.

Използване на диспенсера за вода и лед

Можете да изкарвате кубчета лед, вода и натрошен лед чрез натискане на съответния бутон за желанния режим.

- Когато натиснете бутона "Кубчета", "Вода" или "Натрошен" на контролния панел, лампата на контролния панел се включва и желанният режим се задава. Когато по това време натиснете лоста на диспенсера, избраната функция (лед на кубчета, вода или натрошен лед) се изпълнява.
- Всеки път, когато натиснете бутона на контролния панел, тази функция се включва или изключва.

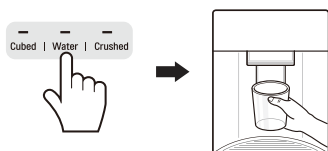

⚠ ВНИМАНИЕ

- Пазете децата далеч от диспенсера, за да не си играят с него или да не повредят контролните копчета.
- Изхвърлете първите няколко партиди лед (около 20 кубчета и 7 чаши вода). Това е нужно и ако уредът не е бил използван дълго време.
- Почистете системата за снабдяване с вода, ако не е използвана 48 часа. Промийте системата за снабдяване с вода, свързана с източника на водата, ако водата не е точена в продължение на 5 дни.
- За да почистите системата за снабдяване с вода, промийте с вода в продължение на около 5 минути и изхвърлете първите няколко партиди лед.

ЗАБЕЛЕЖКА

- Ако отворите вратата на фризера, докато се подава вода, подаването на вода ще спре и контролният панел ще се върне към първоначалния екран.
- Ако отворите вратата на хладилника, докато се подава вода, кубчета лед или натрошен лед, подаването ще бъде спряно временно. Когато затворите вратата, избраният елемент за зададения по-рано режим ще продължи да се подава.
- Ако отворът на чашата е малък, водата може да се разплиска от чашата или въобще да не я уцели.
- Използвайте чаша с диаметър на отвора над 68 mm при подаване на вода, кубчета лед или натрошен лед.

- Ако генераторът на лед подава по-малки кубчета лед или кубчетата се слепват едно към друго, количеството вода, което се подава към генератора на лед, може да е твърде малко поради недостатъчно вода в резервоара. Ако функцията за лед не се използва често, кубчетата също може да се слепнат.

Автоматичен генератор на лед

Автоматичният генератор на лед може да прави автоматично по 6 кубчета неведнъж, 50~60 броя в рамките на 24 часа, ако условията са благоприятни. Това количество може да варира според околната среда (температурата около уреда, честотата на отваряне на вратата на уреда, количеството храна, съхранявано в уреда, и др.).

- Ако кофата за лед е напълнена докрай с лед, генерирането на лед ще спре.
- Докато автоматичният генератор на лед работи, не го докосвайте директно с ръце.
- Ако кубчета лед се съхраняват за дълъг период от време в кофата за лед, те могат да се слепят едно към друго и да не могат да се разделят лесно. В такъв случай почистете кофата за лед, преди да я използвате.
- Изхвърлете първия произведен лед, без да го използвате.
- Докато автоматичният генератор на лед работи, не го докосвайте директно с ръце.
- Ако кубчета лед се съхраняват за дълъг период от време в кофата за лед, те могат да се слепят едно към друго и да не могат да се разделят лесно. В такъв случай почистете кофата за лед, преди да я използвате.

Включване и изключване на автоматичния генератор на лед

- 1 Хванете и свалете капака на автоматичния генератор на лед, като го повдигнете нагоре.

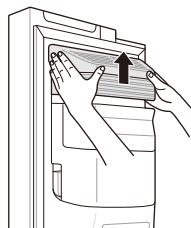

- 2 Когато автоматичният генератор на лед не се използва, кофата за лед може да се използва като кошница за фризера след поставяне на ключа за генератора на лед в изключена позиция.

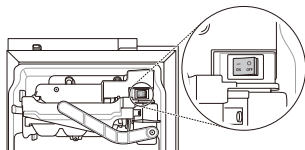

Сваляне на кофата за лед (*)

Хванете кофата за лед с две ръце и я изтеглете навън, като я повдигате нагоре.

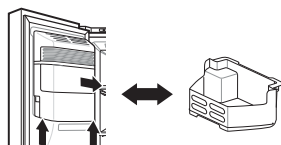

- Когато автоматичният генератор на лед не се използва, кофата за лед може да се използва като кошница за фризера.
- Ако кофата за лед е напълнена докрай с лед, тя може да е тежка. Свалете я с две ръце.

⚠ ПРЕДУПРЕЖДЕНИЕ

- Не докосвайте механичните части на автоматичния генератор на лед с ръка или инструмент. В противен случай уредът може да се повреди или може да се нараните.
- Трябва да внимавате, тъй като автоматичният генератор на лед продължава да работи, след като вратата на фризера бъде отворена, когато превключвателят на автоматичния генератор на лед е зададен на позиция „включено“.
- Не разглобявайте, не ремонтирайте и не променяйте автоматичния генератор на лед. Тези задачи трябва да се извършват само от сервизен техник.

⚠ ВНИМАНИЕ

- Изхвърлете първите няколко партиди лед (около 20 кубчета и 7 чаши вода). Това е нужно и ако уредът не е бил използван дълго време.

- Първите подадени порции лед и вода може да съдържат частици или миризма от водопровода или резервоара за вода.
- Пазете децата далеч от диспенсера. Децата може да си играят с или да повредят контролите.
- Каналът за лед може да се запуши от скреж, ако се използва само функцията за натрошен лед. Изкарайте скрежа, който се е натрупал, като свалите кофата за лед и почистите канала с гумена шпатула. Периодичното подаване на кубчета лед също може да предотврати образуването на скреж.
- Ако подаваният лед е обезцветен, проверете резервоара за вода и подаването на вода за възможна причина. Ако проблемът продължи, свържете се с центъра за информация за клиенти на LG Electronics. Не използвайте леда или водата, докато проблемът не се отстрани.
- Никога не използвайте чаши от тънък кристал или фаянс, за да събирате лед. Тези съдове могат да се напукат или счупят, което ще доведе до попадане на парченца стъкло в леда.
- Изкарвайте леда в чаша, преди да я напълните с вода или други напитки. Може да се получи разпликване, ако ледът се подава в чаша, която вече съдържа течност.
- Не докосвайте отвора за лед или автоматичния генератор на лед с ръка или инструмент. В противен случай уредът може да се повреди или може да се нараните.
- Когато поставяте обратно кофата за лед, уверявайте се, че е поставена правилно. Ако тя е наклонена или не е равна, сензорът няма да позволи да се генерира лед.
- Никога не използвайте чаша, която е прекалено тясна или дълбока. Ледът може да блокира канала за лед и това може да засегне работата на уреда.
- Дръжте чашата на подходящо разстояние от отвора за лед. Твърде близко поставената до отвора чаша може да не позволи подаването на лед.
- Изхвърлете леда от кофата за лед във фризера, ако сте били в отпуска или при продължително спиране на електрозахранването. Водата от топящия се лед може да прокапе от диспенсера върху пода.

ЗАБЕЛЕЖКА

- (*) означава, че тази функция варира в зависимост от закупения модел.

Врата във врата (*)

Издърпайте лоста в долната част на вратата нагоре, докато се отвори "Врата във вратата".

Зад вратата във вратата и в заобикалящите я кошници има достатъчно място за съхранение, така че да можете да съхранявате храната си по организиран начин.

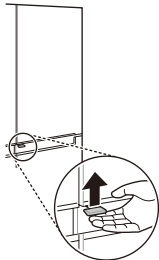

Сваляне на кутията на "Врата във врата"

Хванете с две ръце кутията от вътрешната страна на вратата във вратата и я свалете чрез повдигане нагоре.

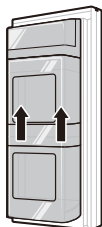

Поставяне обратно на кутията на вратата във вратата

Поставянето се извършва в обратен ред на процеса на сваляне.

Сваляне на кошниците от вратата във вратата

- 1 Хванете двата края на кошницата и я свалете чрез повдигане нагоре.

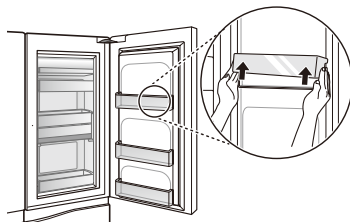

- 2 Повдигнете фиксираната кошница, както е показано в (1), и я свалете чрез изтегляне навън, както е показано в (2).

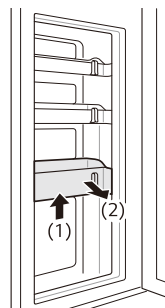

Повторно поставяне на кошниците на вратата във вратата

Поставянето се извършва в обратен ред на процеса на сваляне.

ЗАБЕЛЕЖКА

- (*) означава, че тази функция варира в зависимост от закупения модел.

Чекмедже за пресни зеленчуци (*)

Влажността в чекмеджето за зеленчуци може да се контролира чрез плъзгане на лостчето в някоя от двете посоки.

Ако се премести наляво, въздуховодът ще се отвори и ще позволи на въздуха да циркулира през чекмеджето за намалена влажност. А ако се премести надясно, въздуховодът ще се затвори и ще запази влагата, която понастоящем е в чекмеджето.

Затвореното състояние се препоръчва за съхранение на зеленчуци, а отвореното – за съхранение на плодове.

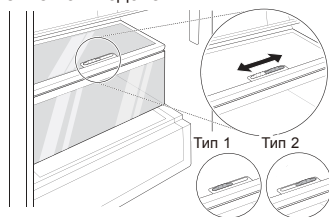

ЗАБЕЛЕЖКА

- (*) означава, че тази функция варира в зависимост от закупения модел.

Използване на други функции

Аларма за отворена врата

Алармата прозвучава 3 пъти в интервали от 30 секунди, ако вратата (отделение за хладилник, отделение за фризер, отделение door in door [врата във врата]) е оставена отворена или не е напълно затворена за една минута.

- Свържете се с център за информация за клиенти на LG Electronics, ако алармата не спира след затваряне на вратата.

Откриване на неизправности

Уредът може сам да открива проблеми по време на експлоатация.

- Ако бъде открит проблем, уредът няма да работи и ще се показва код за грешка дори при натискане на някой от бутоните.
- Когато това се случи, не изключвайте захранването и незабавно се свържете с центъра за информация за клиенти на LG Electronics. Ако изключите захранването, техникът от центъра за информация за клиенти на LG Electronics може да се затрудни при откриване на проблема.

Използване на приложението LG SmartThinQ

- За уреди с логото  или 

Неща, които трябва да се проверят преди използване на LG SmartThinQ

1 Проверете разстоянието между уреда и безжичния рутер (Wi-Fi мрежа).

- Ако разстоянието между уреда и безжичния рутер е твърде голямо, силата на сигнала отслабва. Може да отнеме много време за регистрацията или инсталацията да е неуспешна.

2 Изключете **мобилните данни** или **клетъчните данни** на смартфона си.

- За устройства iPhone, изключете данните, като отидете в **Настройки** → **Клетъчни** → **Клетъчни данни**.

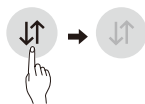

3 Свържете телефона си с безжичния рутер.



ЗАБЕЛЕЖКА

- За да проверите Wi-Fi връзката, вижте дали иконата **Wi-Fi**  на контролния панел свети.
- Уредът поддържа само 2,4 GHz Wi-Fi мрежи. За да проверите честотата на мрежата си, свържете се с доставчика си на интернет или проверете в ръководството за експлоатация на безжичния рутер.
- LG SmartThinQ не носи отговорност за проблеми в свързаността или за повреди, неизправности или грешки, причинени от мрежовата връзка.

- Ако уредът изпитва трудности при осъществяването на връзка с Wi-Fi мрежата, може би е твърде далече от рутера. Купете Wi-Fi повторител (усилвател на обхвата), за да подобрите силата на Wi-Fi сигнала.
- Wi-Fi връзката може да не се осъществи или да бъде прекъсвана поради средата, в която е домашната мрежа.
- Мрежовата връзка може да не работи правилно поради доставчика на интернет.
- Обкръжаващата безжична среда може да причини забавяне в безжичната мрежа.
- Уредът не може да бъде регистриран поради проблеми с предаването на безжичния сигнал. Изключете захранването на уреда и изчакайте около една минута, преди да пробвате отново.
- Ако защитната стена на Вашия безжичен рутер е включена, деактивирайте я или добавете изключение към нея.
- Името на безжичната мрежа (SSID) трябва да бъде комбинация от цифри и английски букви. (Не използвайте специални символи.)
- Потребителският интерфейс (UI) на смартфона може да е различен в зависимост от мобилната операционна система (OS) и производителя.
- Ако протоколът за защита на рутера е настроен на **WEP**, е възможно да не можете да настроите мрежата. Моля, променете настройката на друг протокол за защита (препоръчва се **WPA2**) и регистрирайте продукта отново.

Инсталиране на LG SmartThinQ

Потърсете приложението LG SmartThinQ от Google Play & Apple App Магазин на Вашия смартфон. Следвайте инструкциите, за да изтеглите и инсталирате приложението.

Wi-Fi функция

Комуникирайте с уреда от смартфон, като използвате удобните смарт функции.

Обновяване на фърмуера

Поддържайте уреда обновен за по-добро функциониране.

Smart Diagnosis™

Ако използвате функцията Smart Diagnosis, ще получавате полезна информация, като напр. правилния начин за използване на уреда на базата на модела на използване.

Настройки

Дава Ви възможност за задаване на различни опции за хладилника в приложението.

ЗАБЕЛЕЖКА

- Ако смените своя безжичен рутер, доставчик на интернет или парола, изтрийте регистрирания уред от приложението LG SmartThinQ и го регистрирайте отново.
- Приложението е предмет на промени с цел подобряване на уреда, без предварително уведомяване на потребителите.
- Функциите може да са различни при различните модели.

Свързване към Wi-Fi

Бутонът **Wi-Fi**, когато се използва заедно с приложението LG SmartThinQ, позволява на уреда да се свърже с домашна Wi-Fi мрежа. Иконата **Wi-Fi** показва статуса на свързаност на уреда към мрежата. Иконата е осветена, когато уредът е свързан с Wi-Fi мрежата.

Първоначална регистрация на уреда

Стартирайте приложението LG SmartThinQ и следвайте инструкциите, за да регистрирате уреда.

Повторно регистриране на уреда или на друг потребител

Натиснете и задръжте бутона **Wi-Fi** в продължение на 3 секунди, за да го изключите временно. Стартирайте приложението LG SmartThinQ и следвайте инструкциите, за да регистрирате уреда.

ЗАБЕЛЕЖКА

- За да изключите Wi-Fi функцията, натиснете и задръжте бутона **Wi-Fi** в продължение на 3 секунди. Иконата за Wi-Fi ще се изключи.

Спецификации на безжичния LAN модул

Модел	LCW-004
Обхват на честотата	2412 до 2472 MHz
Мощност (макс.)	IEEE 802.11b:17.82 dBm IEEE 802.11g:17.72 dBm IEEE 802.11n:16.61 dBm

Безжична функция S/W версия: V 1.0

С оглед безопасността на потребителя, това устройство трябва да бъде инсталирано и оперирано от минимално разстояние 20 см между него и тялото.

Декларация за съответствие



С настоящото LG Electronics декларира, че хладилникът от тип с радио оборудване е в съответствие с Директива 2014/53/EU. Пълният текст на декларацията на EU за съответствие е наличен на следния интернет адрес:

<http://www.lg.com/global/support/cedoc/cedoc#>

LG Electronics European Shared Service Centre B.V.

Krijgsman 1

1186 DM Amstelveen

Нидерландия

Информация за софтуер с отворен код

За да получите изходния код съгласно GPL, LGPL, MPL и други лицензи с отворен код, съдържащи се в този продукт, посетете уеб сайта <http://opensource.lge.com>.

В допълнение към изходния код можете да изтеглите и всички споменати лицензионни условия, откази от гаранции и известия във връзка с авторски права.

LG Electronics също ще Ви предостави отворен изходен код на CD-ROM срещу заплащане, покриващо разходите за извършване на такава дистрибуция (като например цената на носителите, разходите по транспорта), след като получи поръчка за това по имейл на адрес: opensource@lge.com. Тази оферта е валидна за период от три години след последната ни доставка на този продукт. Тази оферта е валидна за всеки, получил тази информация.

Използване на Smart Diagnosis™

- За уреди с логото  или 

Smart Diagnosis™ през центъра за информация за клиенти

Използвайте тази функция, ако се нуждаете от точна диагностика от центъра за информация за клиенти на LG Electronics, в случай че уредът е неизправен или спре да работи. Използвайте тази функция само за да се свържете с представител по сервисното обслужване, а не при нормална работа на уреда.

- 1 Натиснете бутона **Lock** за активиране на функцията за заключване.
 - Ако дисплеят е бил заключен за повече от 5 минути, трябва да деактивирате заключването и после да го активирате отново.

* Lock



- 2 Отворете вратата на хладилника и след това задръжте телефона върху горния десен отвор на високоговорителя.

- Разположете телефона така, че микрофонът му да е на едно ниво с отвора на високоговорителя.

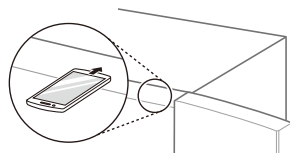

- 3 Натиснете и задръжте бутона **Freezer** (Фризер) за три секунди или повече, като продължавате да държите телефона си до високоговорителя.
- 4 След като преносът на данни е приключил, сервисният представител ще Ви обясни резултатите от Smart Diagnosis™.

ЗАБЕЛЕЖКА

- Разположете телефона така, че микрофонът му да е на едно ниво с отвора на високоговорителя.
- Звукът за Smart Diagnosis™ се генерира след около 3 секунди.
- Задръжте телефона до отвора на високоговорителя в горния десен ъгъл и изчакайте, докато данните се прехвърлят.
- Не премествайте телефона от отвора на високоговорителя, докато тече преносът на данни.
- Звукът при пренос на данни за Smart Diagnosis™ може да е неприятен за ухото, но не местете телефона от отвора за високоговорителя, преди звукът от преноса на данни да е спрял, за да получите точна диагностика.
- Когато преносът на данни е завършен, на контролния панел се изписва съобщение за завършване на преноса и контролният панел се изключва и включва автоматично след няколко секунди. След това центърът за информация за клиенти ще обясни резултата от диагностиката.
- Функцията Smart Diagnosis™ зависи от качеството на локалното обаждане.
- Комуникацията ще е по-добра и ще имате по-добър сигнал, ако използвате домашния си стационарен телефон.
- Ако преносът на данни за Smart Diagnosis™ е некачествен поради лошо качество на обаждането, може да не получите най-доброто обслужване чрез Smart Diagnosis™.

Забележки относно почистването

- Когато сваляте рафт или чекмедже от вътрешността на уреда, извадете цялата съхранявана храна от рафта или чекмеджето, за да предотвратите нараняване или повреда на уреда.
 - В противен случай може да се получи нараняване поради теглото на съхраняваните храни.
- Ако почиствате външните отвори за въздух на уреда с помощта на прахосмукачка, електрическият кабел трябва да се откачи от контакта, за да се избегне статичен разряд на електричество, който може да повреди електрониката или да причини електрически удар.
- Сваляте рафтовете и чекмеджетата и ги почистете с вода, след което ги изсушете добре, преди да ги поставите обратно.
- Редовно избърсвайте уплътненията на вратата с мокра мека кърпа.
- Петната и разливанията по кошницата за врата трябва да се почистват, тъй като те нарушават способността за съхранение на кошницата и могат дори да я повредят.
- След като почистите, проверете дали захранващият кабел не е повреден, дали не е топъл или неправилно включен.
- Поддържайте чисти отворите за въздух от външната страна на уреда.
 - Запушени отвори за въздух могат да причинят пожар или повреда на уреда.
- Намазването с парафин на външните метални повърхности с лаково покритие спомага за антикорозионната им защита. Не покривайте с парафин пластмасови части. Намазвайте с парафин металните повърхности с лаково покритие поне два пъти в годината, като използвате парафин за уреди (или автомобилна паста). Нанасяйте парафина с чиста, мека кърпа.
- Когато почиствате уреда отвътре или отвън, не го избърсвайте с груба четка, паста за зъби или запалими вещества. Не използвайте почистващи препарати, съдържащи запалими вещества.
 - Това може да причини обезцветяване или повреда на уреда.
 - Запалими вещества: алкохол (етанол, метанол, изопропил алкохол, изобутил алкохол и т.н.), разреждател, белина, бензол, запалими течности, абразиви и др.т.

- За външната част на уреда използвайте чиста гъба или мека кърпа и мек почистващ препарат, разреден с топла вода. Не използвайте абразивни или груби почистващи средства. Подсушете добре с мека кърпа.
- Никога не почиствайте рафтовете или съдовете в миялна машина.
 - Частите могат да се деформират поради топлината.
- Почиствайте редовно повърхности, които може да влязат в контакт с храна и с достъпните системи за дренаж.
- Ако уредът е снабден с LED лампа, не сваляйте капака на LED лампата и самата лампа в опит да я ремонтирате или обслужите. Свържете се с центъра за информация за клиенти на LG Electronics.

Почистване на капака на кондензатора

Използвайте прахосмукачка с четка, за да почистите капака и вентилационните отвори на кондензатора. Не изваждайте панела, който покрива серпентината на кондензатора.

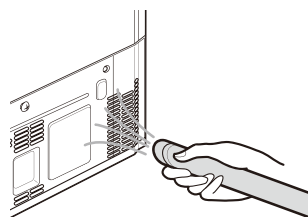

Смяна на филтъра на функцията „Чисто и свежо“ (*)

За да поддържате способността за филтриране на функцията „Чисто и свежо“, сменяйте филтъра колкото се може по-скоро след появата на съобщение за смяна.

- 1 Ако иконата **Replace** светне на контролния панел, сменете филтъра на функцията „Чисто и свежо“.



- 2 Хванете и свалете капака на филтъра за функцията „Чисто и свежо“ чрез въртене обратно на часовника.



- 3 Свалете филтъра от капка на филтъра за функцията „Чисто и свежо“ и го сменете с нов.



- 4 След смяната на филтъра вкарайте капка на филтъра за функцията „Чисто и свежо“ чрез въртене по часовника.



- 5 За нулиране на периода за смяна на филтъра натиснете бутона **Pure N Fresh** на контролния панел за повече от 3 секунди. Иконата **Replace** на контролния панел ще угасне.

- 6 Тя ще работи след смяната на филтъра.

ЗАБЕЛЕЖКА

- (*) означава, че тази функция варира в зависимост от закупения модел.
- Не пъхайте пръст или други чужди тела вътре в него или в корпуса. В противен случай може да се стигне до наранявания или повреди.
- Ако периодът за смяна е изтекъл, отстраняването на бактерии и миризми няма да е толкова ефективно.
- Имайте предвид, че ако измиете филтъра с вода, неговите характеристики могат да се влошат.

- Трябва да се внимава да не се променя посоката на филтъра при вкарване във филтърния капак.
- Когато настройвате уреда на режим на включване или захранване след смяна на филтъра, проверявайте дали LED лампата близо до филтъра свети.
- Филтърът може да се закупи от центъра за информация за клиенти на LG Electronics.

Почистване на кошницата на вратата

Сваляне на кошницата на вратата на хладилника/фризера

Хванете двата края на кошницата и я свалете чрез повдигане нагоре.

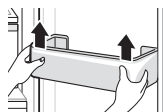

Повторно поставяне на кошницата на вратата на хладилника/фризера

- 1 Хванете двата края на кошницата на вратата, внимателно натиснете единия край, за да го сглобите, след което по същия начин сглобете и другия край.

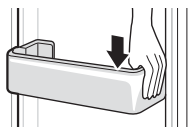

- 2 След сглобяването натиснете внимателно кошницата на вратата, за да я закрепите хоризонтално.

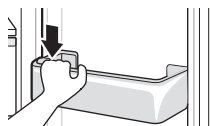

Почистване на рафта

Сваляне на рафта на хладилника/фризера

Свалете рафта, като го изтеглите навън.

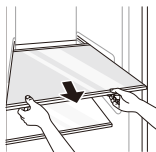

Повторно поставяне на рафта на хладилника/фризера

Извадете рафта, като го издърпате с леко повдигане на задния му край.

Почистване на чекмеджето за зеленчуци

Изваждане на чекмеджето за зеленчуци

- 1 Извадете съдържанието от чекмеджето. Хванете дръжката на чекмеджето за зеленчуци и го изтеглете докрай навън до спирането му.

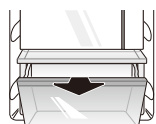

- 2 Повдигнете нагоре чекмеджето и го извадете чрез издърпване навън.

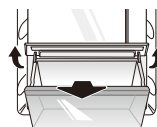

Повторно поставяне на чекмеджето за зеленчуци

- 1 Ако чекмеджето за зеленчуци има капак, повдигнете го.

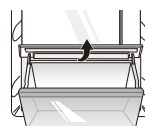

- 2 Вкарайте долната част на чекмеджето за зеленчуци в оригиналната му позиция и внимателно го избутайте обратно навътре, докато го свалите.

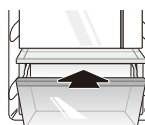

⚠ ВНИМАНИЕ

- Имайте предвид, че може да се стигне до наранявания от тежестта на съхраняваните храни при изваждане на чекмеджето за зеленчуци.

Почистване на диспенсера за вода

Почистване на таблата на диспенсера

Таблата на диспенсера може да се навлажни лесно от разсипан лед или разлята вода. Избършете цялата зона с влажна кърпа.



Почистване на изхода за вода и лед

Избърсвайте често изхода за вода или лед с чиста кърпа, тъй като той лесно може да се замърси. Имайте предвид, че влакна от кърпата може да залепнат към изхода.

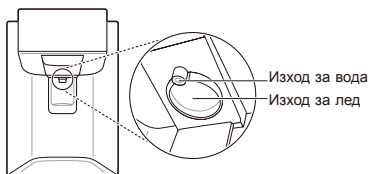

Смяна на филтъра за вода (само за модели, които се свързват към водопровода)

Сменяйте филтъра за вода за еднократна употреба, когато това се укаже от иконата **Replacement Filter** или поне веднъж на 6 месеца.

За да имате време да си набавите нов филтър, лампичката ще светне още преди капацитетът на настоящия филтър да е свършил. Смяната на филтъра навреме ви осигурява прясна и чиста вода от уреда.

- 1 Изключете уреда от контакта.
- 2 Спрете водата към уреда.
- 3 Свалете филтъра за вода за еднократна употреба.
- 4 Монтирайте новия филтър за вода според указанията в раздел „Свързване към филтъра за вода“.
- 5 Пуснете водата и включете уреда.
- 6 Натиснете и задържете бутона **Water Filter** за 3 секунди. Това нулира иконата за смяна на филтъра. Новият филтър за вода е активиран.

Симптоми	Причина	Решение
Няма охлаждане или замразяване.	Има ли прекъсване на токозахранването?	<ul style="list-style-type: none"> Проверете дали други уреди работят.
	Щепселът включен ли е в контакта?	<ul style="list-style-type: none"> Включете щепсела в контакта.
Охлаждането или замразяването са слаби.	Вероятно температурата на хладилника или фризера е зададена на най-топла степен?	<ul style="list-style-type: none"> Задайте температурата на хладилника или фризера на „Средна“.
	Вероятно уредът се намира на пряка слънчева светлина или близо до предмет, генериращ топлина, като готварска печка или нагревател?	<ul style="list-style-type: none"> Проверете мястото, където е монтиран уредът, и го монтирайте далеч от предмети, генериращи топлина.
	Вероятно сте поставили за съхранение топла храна, без предварително да я охладите?	<ul style="list-style-type: none"> Първо охлаждайте топлата храна и след това я поставяйте в хладилника или фризера.
	Вероятно сте поставили прекалено много храна?	<ul style="list-style-type: none"> Запазвайте подходящо разстояние между храната.
	Вратите на уреда напълно затворени ли са?	<ul style="list-style-type: none"> Затворете вратата добре и се уверете, че съхраняваната храна не пречи на вратата да се затвори.
	Има ли достатъчно място около уреда?	<ul style="list-style-type: none"> Коригирайте разположението на уреда, за да осигурите достатъчно място около него.
В уреда има лоша миризма.	Вероятно температурата на хладилника или фризера е зададена на „Топла“?	<ul style="list-style-type: none"> Задайте температурата на хладилника или фризера на „Средна“.
	Поставяли ли сте вътре храна с остър мирис?	<ul style="list-style-type: none"> Съхранявайте храните с остър мирис в затворени съдове.
	Вероятно има развалени зеленчуци или плодове в чекмеджето?	<ul style="list-style-type: none"> Изхвърлете развалените зеленчуци и почистете чекмеджето за зеленчуци. Не съхранявайте за твърде дълго време зеленчуци в чекмеджето за зеленчуци.
Лампата в уреда не светва.	Изключва ли се лампата в уреда?	<ul style="list-style-type: none"> Не е възможно потребителите да сменят лампата в уреда, тъй като тя не е обслужваема. Ако лампата в уреда не светва, моля, свържете се с центъра за информация на клиенти на LG Electronics.

Симптоми	Причина	Решение
Вратата на уреда не е плътно затворена.	Уредът наклонен ли е напред?	<ul style="list-style-type: none"> Коригирайте предните крачета, за да повдигнете леко предната част.
	Рафтовете правилно ли са сглобени?	<ul style="list-style-type: none"> Ако е нужно, поставете отново рафтовете.
	Вероятно сте затворили вратата с прекомерна сила?	<ul style="list-style-type: none"> Ако затваряте вратата твърде силно или рязко, тя може да остане отворена за момент, преди да се затвори. Уверете се, че не блъскате вратата при затваряне. Затваряйте без сила.
Вратата на уреда се отваря трудно.	Вероятно сте отворили вратата веднага след като сте я затворили?	<ul style="list-style-type: none"> Ако се опитате да отворите вратата на уреда в рамките на 1 минута, след като сте я затворили, това може да е трудно заради налягането в уреда. Опитайте се да отворите вратата на уреда отново след няколко минути, така че вътрешното налягане да се стабилизира.
Има конденз в уреда или от долната страна на капака на чекмеджето за зеленчуци.	Вероятно сте поставили за съхранение топла храна, без предварително да я охладите?	<ul style="list-style-type: none"> Първо охлаждайте топлатата храна и след това я поставяйте в хладилника или фризера.
	Вероятно сте оставили вратата на уреда отворена?	<ul style="list-style-type: none"> Въпреки че кондензът ще изчезне скоро, след като затворите вратата на уреда, можете да го подсушите със суха кърпа.
	Вероятно отваряте и затваряте вратата на уреда твърде често?	<ul style="list-style-type: none"> Конденз може да се образува поради разликата с външната температура. Избършете влагата със суха кърпа.
	Вероятно сте поставили топла или влажна храна в уреда, без да я затворите в контейнер?	<ul style="list-style-type: none"> Съхранявайте храната в покрит или затворен съд.
Във фризера се образуват залеждания.	Вероятно вратите не са затворени правилно?	<ul style="list-style-type: none"> Проверете дали някой от хранителните продукти в уреда не пречи на вратата да се затвори и се уверете, че вратата е затворена плътно.
	Вероятно сте поставили за съхранение топла храна, без предварително да я охладите?	<ul style="list-style-type: none"> Първо охлаждайте топлатата храна и след това я поставяйте в хладилника или фризера.

Симптоми	Причина	Решение
Във фризера се образуват залежавания.	Вероятно входът или изходът за въздух на фризера са запушени?	<ul style="list-style-type: none"> Уверете се, че входът или изходът за въздух на фризера не са запушени, за да може въздухът да циркулира вътре.
	Фризерът препълнен ли е?	<ul style="list-style-type: none"> Запазвайте подходящо разстояние между предметите.
От вътрешната или външна страна на уреда се образуват залежавания или конденз.	Вероятно отваряте или затваряте вратата на уреда често или вратата на уреда не е добре затворена?	<ul style="list-style-type: none"> Ако външният въздух проникне в уреда, може да се образуват залежавания или конденз.
	Вероятно мястото, където е монтиран уредът, е влажно?	<ul style="list-style-type: none"> От външната страна на уреда може да се появи конденз, ако продуктът е монтиран на място, което е твърде влажно, или през влажен, дъждовен ден. Избършете влагата със суха кърпа.
Уредът е шумен и издава необичайни звуци.	Вероятно уредът е монтиран върху нестабилен под или е неправилно нивелиран?	<ul style="list-style-type: none"> Поставете уреда върху стабилен и равен под.
	Задната страна на уреда опира ли в стената?	<ul style="list-style-type: none"> Коригирайте разположението на уреда, за да осигурите достатъчно свободно пространство около него.
	Зад уреда има ли разпръснати предмети?	<ul style="list-style-type: none"> Премахнете разпръснатите зад уреда предмети.
	Вероятно върху уреда има предмет?	<ul style="list-style-type: none"> Премахнете предмета от уреда.
Страничната или предната част на уреда е топла.	Към тези зони на уреда са монтирани антикондензационни тръби с цел намаляване на конденза, който се образува около зоната на вратата.	<ul style="list-style-type: none"> Тръбата за отделяне на топлия въздух, която предотвратява появата на конденз, е монтирана в предната и страничната част на уреда. Тези части може да са особено топли след монтиране на уреда или през лятото. Може да сте спокойни, че това не е проблем и е нещо напълно нормално.
Има вода вътре в уреда или вън от него.	Вероятно има воден теч около уреда?	<ul style="list-style-type: none"> Проверете дали не изтича вода от мивката или от друго място.
	На дъното на уреда има ли вода?	<ul style="list-style-type: none"> Проверете дали водата не идва от топяща се замразена храна или счупен/изпуснат съд.

Симптоми	Причина	Решение
Автоматичният генератор на лед не прави лед или прави малко количество лед.	Наскоро ли сте инсталирали уреда?	<ul style="list-style-type: none"> Генераторът на лед започва да произвежда лед нормално, след като са минали приблизително 48 часа от инсталирането на уреда.
	Дали сте свързали водопроводната тръба към уреда и сте отворили крана?	<ul style="list-style-type: none"> Свържете водопроводната тръба към уреда и отворете крана докрай.
	Дали маркучът за вода не е огънат?	<ul style="list-style-type: none"> Ако маркучът за вода е огънат, притокът на вода може да е възпрепятстван.
	Дали наскоро не сте изкарвали голямо количество лед?	<ul style="list-style-type: none"> Нужни са приблизително 24 часа, за да може автоматичният генератор на лед да произведе още лед. Моля, изчакайте.
	Дали сте включили ключа на генератора на лед или бутона на автоматичния генератор на лед на контролния панел?	<ul style="list-style-type: none"> Натиснете I на ключа на автоматичния генератор на лед или поставете бутона на автоматичния генератор на лед на контролния панел в позиция ON. (За повече подробности относно употребата посетете уеб страницата на LG electronics или използвайте вашето смартустройство.)
	Дали температурата на фризера не е настроена твърде високо?	<ul style="list-style-type: none"> Ако настроената температура е твърде висока, генерирането на лед ще е твърде бавно или въобще няма да е възможно. Настройте температурата на фризера на -18 °C за нормална работа на автоматичния генератор на лед.
	Дали често отваряте вратата на уреда?	<ul style="list-style-type: none"> Ако отваряте вратата на уреда често, студеният въздух ще излиза, което ще води до намаляване на скоростта на приготвяне на лед. Не отваряйте и затваряйте вратата на уреда често.
Вратата на уреда напълно затворена ли е?	<ul style="list-style-type: none"> Ако вратата на уреда не е напълно затворена, температурата на камерата ще се покачи, което ще забави скоростта на приготвяне на лед. Затворете вратата на уреда напълно. 	
Ледът не е подаден.	Има ли лед в кофата за лед?	<ul style="list-style-type: none"> Проверете дали има лед в кофата за лед.
	Слепен ли е ледът в кофата за лед?	<ul style="list-style-type: none"> Отделете кофата за лед и я разтърсете. Отстранете оставащия слепен лед, след като разтърсите кофата за лед.

Симптоми	Причина	Решение
Ледът не е подаден.	Не можете да чуete звука на леда, който излиза?	<ul style="list-style-type: none"> В контролния панел изберете с редуване режимите за кубчета лед и натрошен лед, за да се подаде ледът.
	Блокирана ли е пътеката за леда? (Можете да проверите канала за лед, като отделите кофата за лед.)	<ul style="list-style-type: none"> Ледът може да не се подаде правилно, ако каналът за лед е блокиран. Проверявайте леда и почиствайте пътеката за лед редовно.
Не излиза вода.	Дали не използвате нефилтрирана вода?	<ul style="list-style-type: none"> Нефилтрираната вода може да съдържа голямо количество тежки метали или чужди субстанции, така че филтърът може да се задръсти твърде рано, независимо колко време остава от експлоатационния му живот.
	Дали резервоарът на диспенсера за вода не е празен? (Само за модели, които не се свързват към водопровода)	<ul style="list-style-type: none"> Напълнете резервоара на диспенсера за вода.
	Вода не излиза, когато във водната тръба има въздух. (Само за модели, които не се свързват към водопровода)	<ul style="list-style-type: none"> Извадете резервоара, като го издърпате, докато държите дръжката. Напълнете го с вода и го поставете отново на рафта на хладилника.
	Дали водопроводният кран не е затворен? (Само за модели, които се свързват към водопровода)	<ul style="list-style-type: none"> Отворете водопроводния кран.
Водата има странен вкус.	Дали вкусът на водата не е различен в сравнение с вкуса на водата от предишния пречиствател?	<ul style="list-style-type: none"> Дали пречистената вода или студената вода са останали неизползвани за дълъг период от време?
	Дали не е изминало много време, откакто сте монтирали и сменяли филтъра?	<ul style="list-style-type: none"> Ако се използва филтър с изтекъл срок на годност, характеристиките на пречистване могат да се влошат. Препоръчва се смяна на филтъра според периода за смяна.
	Правилно ли сте промили филтъра при първоначалния етап след монтирането му?	<ul style="list-style-type: none"> Когато монтирате за пръв път или сменят филтъра, трябва да отстраните въздуха и остатъка от активен въглен от вътрешността на филтъра. Използвайте уреда след подаване на приблизително 5 литра пречистена вода от диспенсера посредством натискане на лоста за подаване на вода. Активният въглен е безвреден за хората.
	Дали пречистената вода или студената вода са останали неизползвани за дълъг период от време?	<ul style="list-style-type: none"> Вкусът на старата вода може да се промени заради наличието на бактерии. Използвайте продукта след подаване на приблизително 5 литра (приблизително 3 минути) от диспенсера за вода.

Симптоми	Причина	Решение
Щракащи звуци	Бутонът за размразяване щраква, когато автоматичният цикъл на размразяване започва и свършва. Бутонът на термостата (или контролният бутон на уреда при някои модели) също щраква при начало и край на всеки цикъл.	<ul style="list-style-type: none"> Нормална експлоатация
Тракащи звуци	Тракащи звуци може да идват от потока в уреда, линията за вода в задната част на уреда (само за модели, които се свързват към водопровода) или на предмети, поставени върху или около уреда.	<ul style="list-style-type: none"> Нормална експлоатация
	Уредът не стои равно на пода.	<ul style="list-style-type: none"> Подът е неустойчив или неравен или нивелиращите крачета трябва да се регулират. Вижте раздела "Подравняване на врата".
	Уред с линеен компресор е бил преместен по време на работа.	<ul style="list-style-type: none"> Нормална експлоатация. Ако компресорът не спре да трака след 3 минути, изключете захранването на уреда и след това го включете отново.
Свистящи звуци	Моторът на вентилатора на изпарителя задвижва въздуха през отделенията на хладилника и камерата.	<ul style="list-style-type: none"> Нормална експлоатация
	Въздухът бива придвижван през кондензатора чрез вентилатора на кондензатора.	<ul style="list-style-type: none"> Нормална експлоатация
Клокочещи звуци	Хладилен агент, преминаващ през охладителната система	<ul style="list-style-type: none"> Нормална експлоатация
Пукащи звуци	Свиване и разширяване на вътрешните стени поради промени в температурата.	<ul style="list-style-type: none"> Нормална експлоатация
Вибриране	Ако страничната или задната част на уреда се опира в шкаф или стена, някои от нормалните вибрации може да порождаат звуци, които да се чуват.	<ul style="list-style-type: none"> За да елиминирате шума, уверете се, че страните и задната част не се допират до стена или шкаф.

Симптоми	Причина	Решение
<p>Вашият домашен уред и смартфон не са свързани към Wi-Fi мрежа.</p>	<p>Паролата за Wi-Fi мрежата, към която се опитвате да се свържете, е неправилна.</p>	<ul style="list-style-type: none"> Открийте Wi-Fi мрежата, свързана към Вашия смартфон, и я премахнете, след което регистрирайте уреда в LG SmartThinQ.
	<p>Мобилните данни на Вашия смартфон са включени.</p>	<ul style="list-style-type: none"> Изключете Мобилните данни на Вашия смартфон и регистрирайте уреда, използвайки Wi-Fi мрежата.
	<p>Името на безжичната мрежа (SSID) е неправилно зададено.</p>	<ul style="list-style-type: none"> Името на безжичната мрежа (SSID) трябва да бъде комбинация от цифри и английски букви. (Не използвайте специални символи.)
	<p>Честотата на рутера не е 2,4 GHz.</p>	<ul style="list-style-type: none"> Поддържа се само честота на рутер 2,4 GHz. Настройте безжичния рутер на 2,4 GHz и свържете уреда към него. За да проверите честотата на рутера, свържете се с Вашия доставчик на интернет услуги или с производителя на рутера.
	<p>Разстоянието между уреда и рутера е твърде голямо.</p>	<ul style="list-style-type: none"> Ако разстоянието между уреда и рутера е твърде голямо, сигналът може да е слаб и връзката може да не бъде правилно конфигурирана. Преместете рутера по-близо до уреда.

Бележка

PŘÍRUČKA UŽIVATELE

CHLADNIČKA S MRAZNIČKOU

Přečtete si prosím pečlivě tuto příručku uživatele před uvedením přístroje do provozu a vždy ji mějte po ruce, abyste do ní později mohli nahlédnout.

OBSAH

Tato příručka může zahrnovat vyobrazení nebo obsah, které se liší od vámi zakoupeného typu.

Tato příručka podléhá revizím ze strany výrobce.

BEZPEČNOSTNÍ POKYNY	3
DŮLEŽITÉ BEZPEČNOSTNÍ POKYNY	3
Likvidace starého přístroje	11
INSTALACE	12
Části	12
Rozměry a odstupy	13
Okolní teplota	13
Vysazení dveří	14
Úprava výšky dveří	15
Připojení hadice na vodu (pouze u modelů s připojením na vodu)	16
Zapojení spotřebiče	18
Manipulace se spotřebičem	18
OBSLUHA	19
Součásti a funkce	19
Pokyny pro obsluhu	23
Používání ovládacího panelu	25
Používání nádrže dávkovače vody (pouze u modelů bez připojení na vodu)	26
Používání dávkovače vody a ledu	28
Automatický výrobek ledu	28
Systém Dveře ve dveřích (*)	30
Zásuvka na čerstvou zeleninu (*)	31
Použití dalších funkcí	31
INTELIGENTNÍ FUNKCE	32
Používání aplikace LG SmartThinQ	32
Používání funkce Smart Diagnosis™	34
ÚDRŽBA	35
Pokyny pro čištění	35
Čištění krytu kondenzátoru	35
Výměna filtru funkce Pure N Fresh (*)	35
Čištění přihrádek ve dveřích	36
Čištění police	37
Čištění zásuvky na zeleninu	37
Čištění dávkovače vody	38
Výměna vodního filtru (pouze u modelů s připojením na vodu)	38
ODSTRAŇOVÁNÍ ZÁVAD	39

Následující bezpečnostní pokyny jsou určeny pro předcházení nepředvídaným nebezpečím, poškozením nebo nesprávné obsluze zařízení.

Pokyny jsou rozděleny na ‚VAROVÁNÍ‘ a ‚UPOZORNĚNÍ‘, viz podrobný popis níže.

 Tento symbol označuje události a obsluhu, které mohou mít za následek vznik rizika. Podrobně si přečtěte text označený tímto symbolem a postupujte podle pokynů, abyste předešli vzniku rizika.

VAROVÁNÍ

Tento symbol označuje situace, kdy může mít nedodržení pokynů za následek závažné zranění nebo usmrcení osob.

UPOZORNĚNÍ

Tento symbol označuje situace, kdy může mít nedodržení pokynů za následek lehké zranění nebo poškození zařízení.

DŮLEŽITÉ BEZPEČNOSTNÍ POKYNY

VAROVÁNÍ

Abyste při používání tohoto výrobku snížili riziko vzniku požáru, úmrtí, zasažení elektrickým proudem nebo zranění či popálení osob, dodržujte základní bezpečnostní opatření, včetně následujících:

Děti v domácnosti

- Toto zařízení není určeno pro používání osobami (včetně dětí) se sníženými fyzickými, sensorickými nebo mentálními schopnostmi nebo nedostatečnými zkušenostmi a znalostmi bez přiměřeného dozoru nebo bez seznámení s pokyny pro používání zařízení osobou odpovědnou za jejich bezpečnost. Je nutné zajistit, aby si děti s přístrojem nehrály.
- Pokud je přístroj vybaven zámkem (pouze u některých modelů), uchovávejte klíč mimo dosah dětí.

Pro používání v Evropě:

- Toto zařízení mohou děti starší 8 let a osoby se sníženými fyzickými, sensorickými nebo mentálními schopnostmi nebo nedostatečnými zkušenostmi a znalostmi používat pod přiměřeným dozorem nebo pokud byly obeznámeny s pokyny pro bezpečné používání zařízení a porozuměly možným nebezpečím. Dohlížejte na děti, aby si s přístrojem nehrály. Děti nesmí bez dozoru provádět čištění a uživatelskou údržbu.
- Děti ve věku od 3 do 8 let mohou do chladicích spotřebičů věci ukládat a vykládat je ven.

Instalace

- Toto zařízení by mělo být přepravováno dvěma nebo více osobami, které jej bezpečně drží.
- Zajistěte, že je zásuvka řádně uzemněna a že není zemnicí kolík na síťovém kabelu poškozen nebo demontován. Pro další podrobnosti o uzemnění se obraťte na informační středisko pro zákazníky společnosti LG Electronics.
- Tento spotřebič je vybaven síťovým kabelem se zemnicím vodičem a ochranným kolíkem. Zástrčka musí být připojena do vhodné zásuvky, která je nainstalována a uzemněna v souladu s veškerými místními zákony a předpisy.
- Pokud je napájecí kabel poškozen nebo je otvor elektrické zásuvky uvolněný, zástrčku nepoužívejte a obraťte se na autorizované servisní středisko.
- Nezapínejte spotřebič do adaptéru s více zástrčkami, který nemá napájecí kabel (připojený).
- Napájecí kabel neměňte ani neprodlužujte.
- Přístroj by měl být připojen k vyhrazenému elektrickému vedení, které je vybaveno samostatnými pojistkami.

- Nepoužívejte vícenásobnou zásuvku, která není řádně uzemněna (přenosnou). Pokud používáte správně uzemněné vícenásobné zásuvky (přenosné), použijte zásuvku s hodnotou napájecího kabelu nebo vyšší a tuto zásuvku použijte pouze pro tento spotřebič.
- Zařízení instalujte na místě, kde lze snadno odpojit zástrčku zařízení.
- Zamezte zapojení zástrčky s kabelem směřujícím nahoru nebo naklánění zařízení na síťovou zástrčku.
- Spotřebič usadte na pevné a rovné podlaze.
- Zařízení neinstalujte ve vlhkém a prašném prostředí. Zařízení neinstalujte ani neskladujte v exteriéru nebo na jakémkoliv místě, které může být vystaveno povětrnostním vlivům, např. přímému slunečnímu světlu, větru, dešti nebo teplotám pod bodem mrazu.
- Zařízení neumísťujte na přímé sluneční světlo, ani jej nevystavujte horku z topných spotřebičů, jako jsou kamna nebo topná tělesa.
- Při instalaci se vyvarujte odkrývání zadní strany zařízení.
- Při montáži nebo demontáži zamezte pádu dveří zařízení.
- Při montáži nebo demontáži dveří zařízení se vyvarujte přišťpnutí, rozdrcení nebo poškození kabelu.
- Do zásuvky nepřipojujte zásuvný adaptér ani jiné příslušenství.

Obsluha

- Zařízení nepoužívejte pro jiné účely, než je skladování potravin v domácnosti (uchovávání lékařského nebo experimentálního materiálu nebo použití v dopravě).

- Při vážné bouřce, blýskání, nebo pokud není zařízení delší dobu používáno, zástrčku vytáhněte.
- Nedotýkejte se zástrčky ani ovládacích prvků zařízení vlhkýma rukama.
- Napájecí kabel nadměrně neohýbejte ani na něj nepokládejte těžké předměty.
- Pokud voda pronikne do elektrických součástí zařízení, odpojte síťový kabel a obraťte se na informační středisko pro zákazníky společnosti LG Electronics.
- Nevkládejte ruce ani kovové předměty do prostoru tvorby chladného vzduchu, na kryt ani chladicí mřížku na zadní straně.
- Na zadní stěnu zařízení nadměrně netlačte a chraňte ji před nárazy.
- Nevkládejte do zařízení zvířata, např. domácí mazlíčky.
- Při otevírání nebo zavírání dveří zařízení dávejte pozor na přítomnost dětí. Dveře mohou dítě udeřit a způsobit tak zranění. Nedovolte žádným osobám věšet se na kterékoli dveře, protože by se spotřebič mohl převrátit a způsobit vážné zranění.
- Zamezte nebezpečí uvěznění dětí uvnitř zařízení. Mohlo by dojít k jejich udušení uvnitř zařízení.
- Nedávejte na spotřebič těžké nebo křehké předměty, nádoby naplněné kapalinami, hořlavými látkami (např. svíčky, lampy atd.) nebo topná zařízení (např. sporáky, topná tělesa atd.).
- Pokud dojde k úniku plynu (izobutan, propan, zemní plyn atd.), nedotýkejte se zařízení ani zástrčky a ihned místnost vyvětrejte. Toto zařízení používá chladicí plyn (izobutan R600a). I když je použito velmi malé množství plynu, stále se jedná o hořlavý plyn. Únik plynu během přepravy, instalace nebo provozu zařízení a současný výskyt jisker může mít za následek vznik požáru, výbuchu nebo zranění osob.

- V blízkosti zařízení nepoužívejte ani neskladujte zápalné nebo hořlavé látky (éter, benzen, alkohol, chemikálie, LPG, hořlavé spreje, insekticidy, osvěžovače vzduchu, kosmetiku atd.).
- Pokud zaznamenáte, že zařízení vydává jakýkoliv podivný zvuk, zápach nebo kouř, ihned odpojte elektrickou zástrčku a obraťte se na informační středisko pro zákazníky společnosti LG Electronics.
- Pitnou vodu nalévejte pouze do výrobníku ledu nebo nádrže dávkovače vody.
- Nepoškozujte chladicí okruh.
- Do zařízení nekládejte žádné elektrické spotřebiče (jako např. topné těleso nebo mobilní telefon).

Údržba

- Před čištěním zařízení nebo výměnou vnitřní žárovky (je-li nainstalována) odpojte síťový kabel.
- Po úplném odstranění vlhkosti a prachu bezpečně zapojte elektrickou zástrčku do zásuvky.
- Nikdy nevypojujte spotřebič tahem za síťový kabel. Vždy pevně uchopte elektrickou zástrčku a vytáhněte ji přímo ze zásuvky.
- Při čištění spotřebiče na jeho vnitřní i vnější povrch nenanášejte hořlavé látky (zubní pastu, alkohol, ředidlo, benzen, hořlavé kapaliny, brusné látky atd.).
- Zařízení nečistěte pomocí kartáčů, hadříků nebo houbiček s hrubým povrchem nebo z kovových materiálů.
- Demontáž, opravy nebo jiné úpravy zařízení může provádět pouze kvalifikovaný personál servisního střediska společnosti LG Electronics. Pokud přemísťujete a instalujete zařízení na jiné místo, obraťte se na informační středisko pro zákazníky společnosti LG Electronics.

- Pro vysoušení vnitřního prostoru nepoužívejte vysoušeč vlasů ani neumísťujte do zařízení svíčku pro odstranění zápachu.
- Pro urychlení procesu odmrazování nepoužívejte mechanická zařízení ani jiné prostředky.
- Připojte přívodní hadici vody (pouze u modelů s připojením na vodu) ke zdroji výhradně pitné vody. Jinak mohou nečistoty ve vodě způsobit onemocnění.

Likvidace

- Při likvidaci zařízení demontujte těsnění dveří, police a koše ponechejte na místě a zařízení udržujte mimo dosah dětí.
- Veškeré obalové materiály (např. plastové pytle nebo polystyren) odstraňte z dosahu dětí. Obalové materiály mohou způsobit udušení.

Technická bezpečnost

- Větrací otvory na plášti zařízení nebo na vlastní konstrukci zachovávejte volně přístupné.
- Elektrické spotřebiče nepoužívejte uvnitř chladničky.
- Chladicí médium a izolační plyn použité ve spotřebiči vyžadují speciální postupy pro likvidaci. Před likvidací se poraďte se servisním zástupcem nebo s podobně kvalifikovanou osobou.
- Chladicí médium, které by uniklo z poškozeného potrubí, by se mohlo vznítit nebo způsobit explozi.
- Množství chladicího média ve vašem zařízení je uvedeno na identifikačním štítku uvnitř zařízení.
- Nikdy nespouštějte do provozu zařízení, které vykazuje nějakou známku poruchy. V případě pochybností kontaktujte svého prodejce.
- Toto zařízení je určeno výhradně pro použití v domácnosti a podobném prostředí. Nesmí být používáno ke komerčním nebo pohostinským účelům nebo v mobilním zařízení, jako je karavan nebo loď.
- Neuchovávejte v tomto zařízení výbušné látky, např. spreje s hořlavou náplní.

Riziko požáru a hořlavých materiálů



Tento symbol upozorňuje na hořlavé materiály, které se mohou vznítit a způsobit požár v případě vaší neopatrnosti.

- Toto zařízení obsahuje sice malé množství izobutanového chladicího média (R600a), které je ale také hořlavé. Během přepravy a instalace zařízení je nutné věnovat pozornost tomu, aby nedošlo k poškození žádné části chladicího okruhu.
- Pokud zjistíte, že chladicí médium z chladicího okruhu uniká, je nutné okamžitě zabránit přítomnosti otevřeného ohně nebo jinému zdroji zážehu a několik minut větrat místnost, kde je zařízení umístěno. Aby se zabránilo vzniku zápalné směsi plynu a vzduchu v případě úniku média z chladicího okruhu, měla by volba velikosti místnosti záviset na množství použitého chladicího média v zařízení. Místnost musí být dost velká, aby na každých 8 g chladicího média R600a v zařízení připadal 1 m² podlahové plochy.
- Při umísťování spotřebiče se ujistěte, že napájecí kabel není zaseknutý nebo poškozený.
- Neumisťujte na zadní část spotřebiče vícero přenosných zásuvek nebo přenosné zdroje napájení.

UPOZORNĚNÍ

Abyste při používání tohoto výrobku snížili riziko lehkého zranění osob, selhání nebo poškození výrobku či škody na majetku, dodržujte základní bezpečnostní opatření, včetně následujících:

Instalace

- Chcete-li při přepravě zařízení táhnout nebo tlačit, nikdy jej nenaklánějte.
- Při manipulaci se spotřebičem dbejte na to, aby nedošlo k uvíznutí části těla, např. ruky nebo nohy.

Obsluha

- Zmrazených potravin ani kovových součástí mrazničky se nedotýkejte mokřýma nebo vlhkýma rukama. Mohlo by dojít k omrzlinám.
- Skleněné nádoby, lahve nebo plechovky (zejména s perlivými nápoji), nekládejte do mrazáku, polic nebo přihrádek na led, kde by byly vystaveny teplotám pod bodem mrazu.
- Tvrzené sklo na přední straně dvířek spotřebiče nebo police mohou být poškozeny nárazem. Pokud se poškodí, nedotýkejte se jich.
- Na dvířka Door-in-Door nepokládejte těžké předměty.
- Dvířka Door-in-Door nepoužívejte místo kuchyňského prkénka a dejte si pozor, abyste jej nepoškrábali ostrým nástrojem, protože by mohlo dojít k poškození přístroje.
- Nezavěšujte se na dvířka zařízení, skladovací prostory, policičky či dvířka chladničky, ani na ně nestoupejte.
- V koších ve dveřích neskladujte nadměrné množství lahví s vodou nebo nádob na přílohy.
- Zabraňte zvířatům v okusování napájecího kabelu nebo vodní hadice.
- Dveře zařízení neotevírejte ani nezavírejte nadměrnou silou.
- Pokud dojde k poškození nebo nesprávné funkci závěsů dveří zařízení, přestaňte je používat a obraťte se na servisní středisko společnosti LG Electronics.
- Pokud jsou skleněné police nebo kryty studené, nemyjte je teplou vodou.
- Zmrazené potraviny nikdy nekonzumujte bezprostředně po vyjmutí z mrazničky.

- Nevkládejte ruce do mechanických součástí automatického výrobníku ledu, jako je koš na led nebo dávkovač ledu.
- Při dávkování ledu nepoužívejte tenké křišťálové poháry ani porcelán.
- Nesnímejte kryt automatického výrobníku ledu. Pokud se dotknete jakýchkoli mechanických součástí automatického výrobníku ledu, může to vést ke zranění.
- Při otevírání nebo zavírání dveří spotřebiče nebo systému dveře ve dveřích dbejte na to, aby nedošlo k uvíznutí ruky nebo nohy.
- Neotevírejte dveře spotřebiče, když jsou otevřena dvířka Door-in-Door, ani neotvírejte dvířka Door-in-Door, když jsou otevřeny dveře spotřebiče. Dvířka Door-in-Door by se mohly zaseknout o hranu spotřebiče a mohlo by dojít k poškození.

Údržba

- Nepokládejte policii dnem vzhůru. Police mohou spadnout.
- V případě potřeby odstranění námrazy ze zařízení se obraťte na informační středisko pro zákazníky společnosti LG Electronics.

Likvidace starého přístroje



- Tento symbol přeškrtnutého koše značí, že odpad z elektrických a elektronických výrobků (WEEE) je nutné likvidovat odděleně od linky komunálního odpadu.
- Staré elektrické výrobky mohou obsahovat nebezpečné látky, takže správná likvidace starých přístrojů pomůže zabránit potenciálním negativním důsledkům pro životní prostředí a lidské zdraví. Staré přístroje mohou obsahovat znovu použitelné díly, které lze použít k opravě dalších výrobků a další cenné materiály, které lze recyklovat a šetřit tak omezené zdroje.
- Přístroj můžete zanechat buď do obchodu, kde jste ho zakoupili nebo se obrátit na místní správu komunálních odpadů, kde získáte podrobné informace o autorizovaném sběrném místě WEEE. Pro poslední aktuální informace z vaší země si prosím prostudujte web www.lg.com/global/recycling

Části

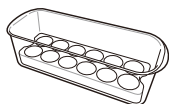
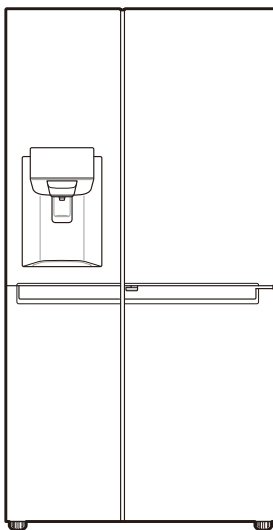

Pohyblivý držák na vejce
(volitelně)

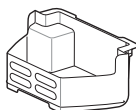

Mrazicí koš



Příručka uživatele

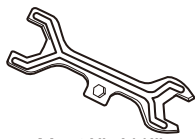

Montážní klíč

- Vzhled nebo součásti zařízení se mohou u jednotlivých modelů lišit.

Rozměry a odstupy

Příliš malá vzdálenost od okolních předmětů předmětů může mít za následek zhoršení chladicí schopnosti a zvýšení nákladů na elektrickou energii. Při instalaci spotřebiče ponechte více než 50 mm mezeru od všech přilehlých stěn.

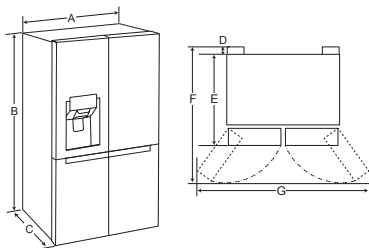

-	Rozměry
A	912 mm
B	1790 mm
C	738 mm
D	10 mm
E	728 mm
F	1180 mm
G	1750 mm

Okolní teplota

- Spotřebič je určen pro provoz při omezeném rozsahu okolních teplot v závislosti na klimatické oblasti.
- Vnitřní teploty mohou být ovlivněny umístěním spotřebiče, okolními teplotami, četností otevírání dveří a tak dále.
- Informace o klimatické třídě naleznete na typovém štítku.

Klimatická třída	Rozsah okolní teploty °C
SN (Subnormální)	+10 - +32
N (Normální)	+16 - +32
ST (Subtropická)	+16 - +38
T (Tropická)	+16 - +43 / +10 - +43*

*Austrálie, Indie, Keňa

POZNÁMKA

- Spotřebiče označené SN až T jsou určeny k použití při okolní teplotě 10 °C až 43 °C.

Vysazení dveří

Pokud jsou vaše vstupní dveře příliš úzké na to, aby jimi zařízení prošlo, vysadte dveře zařízením a protáhněte zařízení bokem.

VAROVÁNÍ

- Před instalací nebo servisováním zařízení odpojte napájecí kabel, vypněte domovní pojistky nebo jističe. Nedodržování těchto pokynů může vést k úmrtí osob, požáru nebo úrazu elektrickým proudem.

Demontáž dvířek mrazničky

- 1 Potrubí pro přívod vody je připojeno k pravé horní části zadní strany spotřebiče. Sundejte připojenou nadici na vodu přitlačení krčku směrem ke spojce na hadice.

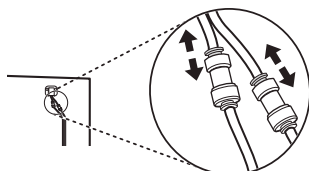

- 2 Vyšroubujte šroub krytu pantu na horní straně zařízení proti směru hodinových ručiček.

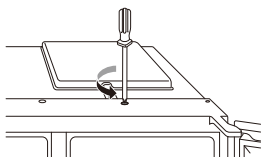

- 3 Vytáhněte potrubí pro přívod vody ①. Odpojte všechny kabelové svazky ②. Odšroubujte zemnicí vodič ③.

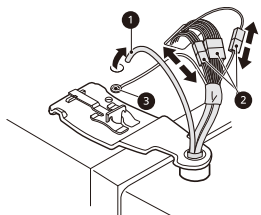

- 4 Otáčejte páčkou závěsu ④ proti směru hodinových ručiček. Zvedněte horní závěs ⑤ ze západky závěsu ⑥.

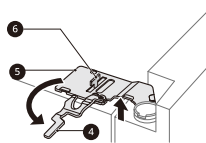

UPOZORNĚNÍ

- Při zvedání závěsu bez západky dbejte na to, aby dveře nespadly dopředu. Doporučuje se, aby demontáž a montáž dveří prováděly minimálně dvě osoby.

- 5 Vyjměte dvířka zvednutím spodního čepu závěsu.

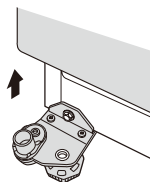

UPOZORNĚNÍ

- Dveře položte na povrch, který nezpůsobí poškrábání tak, aby vnitřní strana byla nahoru.

Sundání dveří chladničky

- 1 Odpojte všechny kabelové svazky ①.

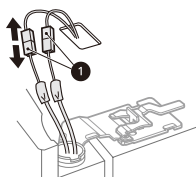

- 2 Otočte páku závěsu ② směru hodinových ručiček. Zvedněte horní závěs ③ bez západky páky závěsu ④.

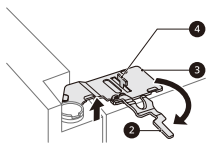

⚠ UPOZORNĚNÍ

- Při zvedání závěsu bez západky dbejte na to, aby dveře nespadly dopředu. Doporučuje se, aby demontáž a montáž dveří prováděly minimálně dvě osoby.

- 3 Vyměňte dvířka zvednutím spodního čepu závěsu.

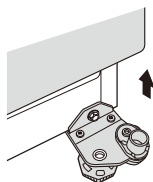

⚠ UPOZORNĚNÍ

- Dveře položte na povrch, který nezpůsobí poškrábání tak, aby vnitřní strana byla nahoru.

Opětovné nasazení dvířek chladničky a mrazničky

Poté, co jste zařízení přinesli přístupovým vchodem, nasadte dveře opačným postupem jako při vysazení.

⚠ UPOZORNĚNÍ

- Nejdříve namontujte pravé dvířka chladničky.

POZNÁMKA

- Demontáž/montáž vodovodních potrubí.

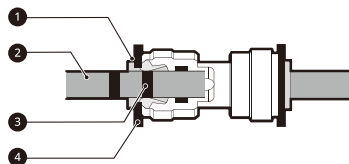

- ① Klešтина ② Potrubí pro přívod vody ③ Vkládací rýha ④ Klips

- Opatrně zasuňte potrubí pro přívod vody, dokud nebude viditelná pouze jedna z vkládacích rýh. Zatáhněte za potrubí, abyste se ujistili, že je pevně upevněno.

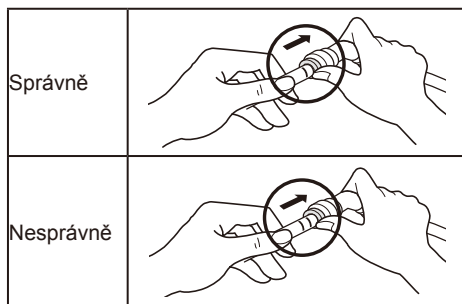

- Pokud je konec potrubí pro přívod vody poškozen, měli byste ho uříznout, aby se zajistilo, že při zpětné montáži nedojde k protékání.

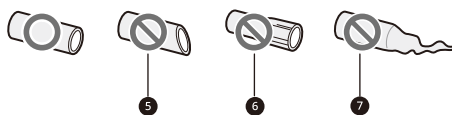

- ⑤ Nerovný ⑥ Poškozený ⑦ Rovný

Úprava výšky dveří

Pokud nejsou dveře zařízení v rovině, upravte rozdíl v jejich výšce následujícím způsobem.

POZNÁMKA

- Protože by kolík pantu mohl vypadnout, neupravujte výšku dveří zařízení o více než 5 mm.

*Referenční

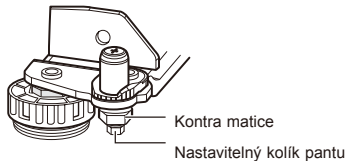

- 1 Otočte matici držáku ve směru hodinových ručiček pomocí klíče.



- 2 Upravte rozdíl ve výšce dveří zařízením otáčením nastavitelného kolíku pantu ve směru nebo proti směru hodinových ručiček pomocí 8mm montážního klíče.



- 3 Utáhněte matici držáku tím, že ji otočíte proti směru hodinových ručiček.



Pokud není možné upravit výšku dveří zařízením výše uvedeným postupem, vyrovnejte dveře podle následujícího návodu.

Připojení hadice na vodu (pouze u modelů s připojením na vodu)

Příslušenství



Vodní filtr



Hadice na vodu



Spojka na hadici



Svorka

Požadavky na přívod vody

K provozu dávkovače vody je vyžadován přívod studené vody s tlakem vody v rozmezí 138 až 827 kPa (1,4–8,4 kgf/cm²). Pokud je chladnička instalována v oblasti s nízkým tlakem vody (pod 138 kPa), lze nízký tlak vykompenzovat instalací pomocného čerpadla.

Pokud je k vašemu přívodu studené vody připojen systém pro filtraci vody reverzní osmózou, musí být tlak vody přiváděné do systému minimálně 138 až 827 kPa (1,4–8,4 kgf/cm²).

VAROVÁNÍ

- Před prováděním jakékoli práce při připojování hadice na vodu odpojte zařízení ze zásuvky. V opačném případě může dojít k úrazu elektrickým proudem.
- Připojte hadici na vodu pouze k přívodu studené vody. V opačném případě může dojít k selhání vodního filtru. Vodní ráz (voda rachotící v potrubí) v domovním potrubí může způsobit poškození součástí zařízení a vést k úniku vody nebo k vytočení.
- Připojení hadice na vodu může provést pouze kvalifikovaný instalátér v souladu s místními zákony a předpisy pro kvalitu vody.

POZNÁMKA

- Na připojení hadice na vodu se nevztahuje záruka na zařízení.

Připojení k zařízení

- 1 Odšroubujte kovovou přírubovou matici se závitem na zadní straně zařízení a vložte do ní konec hadice na vodu.
- 2 Pevně nasadte hadici na vodu na přívodní ventil na vodu a utáhněte přírubovou matici.

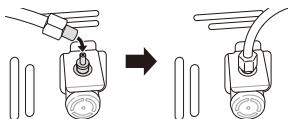

Připojení k vodnímu filtru

Existují dva typy filtrů. Postupy připojení se liší. Jeden má spojku v podobě plastové matice se závitem a druhý využívá samojistící nasazovací spojky. Na filtru je označen směr průtoku vody z vodovodu do zařízení.

<Typ s maticí>

- 1 Odšroubujte spojku se závitem a vložte do ní seříznutý konec hadice ze zařízení. Zatlačte hadici do konce filtru, na který směřuje šipka označující průtok, a utáhněte spojku se závitem.

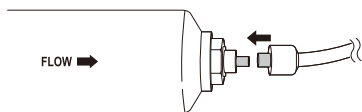

- 2 Opakujte stejný postup na opačném konci filtru, přičemž použijte zbytek hadice na vodu.

<Typ s nasunovací spojkou>

- 1 Pevně zatlačte hadici na vodu připojenou ze zařízení do konce označeného šipkou směrující ven. Zatlačte hadici dovnitř až nadoraz (přibl. 10–12 mm).

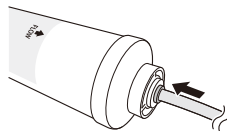

- 2 Po bezpečném vložení hadice do filtru nasadte na konec hadice jistící svorku.

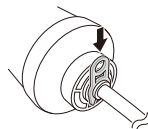

- 3 Opakujte na opačném konci filtru a použijte zbytek hadice na vodu.

Připojení k vodovodnímu kohoutku

- 1 Zatlačte hadici na vodu do otvoru ve spojce na kohoutek dodané v příslušenství. Hadici byste měli při nasunování spojky pevně držet.

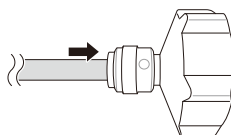

- 2** Před našroubováním na kohoutek se ujistěte, že je na vnitřní straně spojky na kohoutek vložena pryžová podložka.

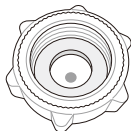

Kontrola napojení na přívod vody

- 1** Zapněte přívod vody a zapněte zařízení. Pečlivě zkontrolujte všechny příruby, zda z nich neuniká voda kvůli špatně připojeným hadicím.
- 2** Stiskněte a přidržte tlačítko **Water Filter** po dobu 3 sekund. Tím resetujete symbol výměny filtru. Aktivuje se nový vodní filtr.
- 3** Do dávkovače na vodu umístěte šálek, abyste ověřili, zda zařízením protéká voda.
- 4** Ještě jednou zkontrolujte připojovací hadice a spoje, zda z nich neuniká voda.
- 5** Vodní filtry byste měli uložit na vhodné místo, kde budou snadno v dosahu pro potřeby výměny.

Zapojení spotřebiče

Po instalaci spotřebiče zapojte síťovou zástrčku do zásuvky.

POZNÁMKA

- Po připojení napájecího kabelu (zástrčky) do zásuvky počkejte 2 až 3 hodiny, než do spotřebiče uložíte potraviny. Pokud do spotřebiče uložíte potraviny ještě před tím, než se zcela vychladí, mohou se zkazit.

Manipulace se spotřebičem

- 1** Vyjměte ze spotřebiče veškeré potraviny.
- 2** Vytáhněte zástrčku napájení, vložte ji do háčku na zástrčku napájení na zadní nebo horní stěně zařízení a tím ji upevněte.
- 3** Upevněte díly, jako jsou police a rukojeť dveří páskou, aby nedošlo k jejich vypadnutí při pohybu spotřebiče.
- 4** Manipulujte se spotřebičem opatrně ve dvou nebo více osobách. Při přepravě spotřebiče na dlouhou vzdálenost ho udržujte ve svislé poloze.
- 5** Po instalaci spotřebič zapněte zapojením síťové zástrčky do zásuvky.

Součásti a funkce

Vnější část

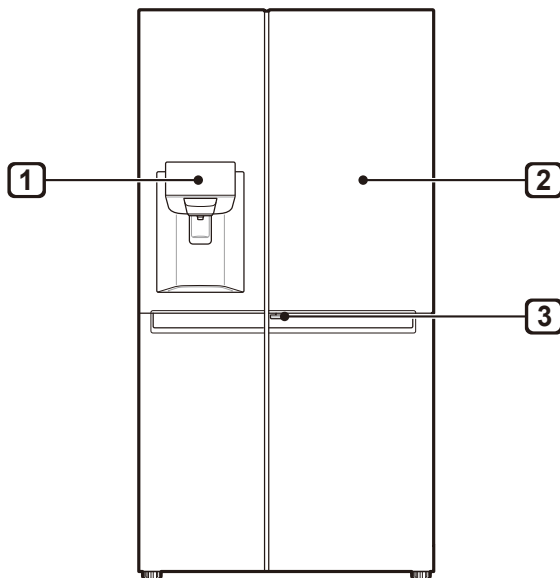

1 Ovládací panel

Zobrazuje režimy výrobce na led a dávkovače a stav filtru vody.

2 Systém Dveře ve dveřích (*)

Door-in-Door představuje dvouvrstvý systém dveří. Lze je otvírat samostatně, nebo zároveň s hlavními dveřmi. Můžete tak pohodlně najít své oblíbené jídlo a snadno si ho vzít.

3 Páčka Dveře ve dveřích (*)

Tato páčka otevírá dveře systému Door-in-Door.

POZNÁMKA

- (*) znamená, že se tato funkce liší v závislosti na zakoupeném modelu.
- Vzhled nebo součásti zařízení se mohou u jednotlivých modelů lišit.

Vnitřní část

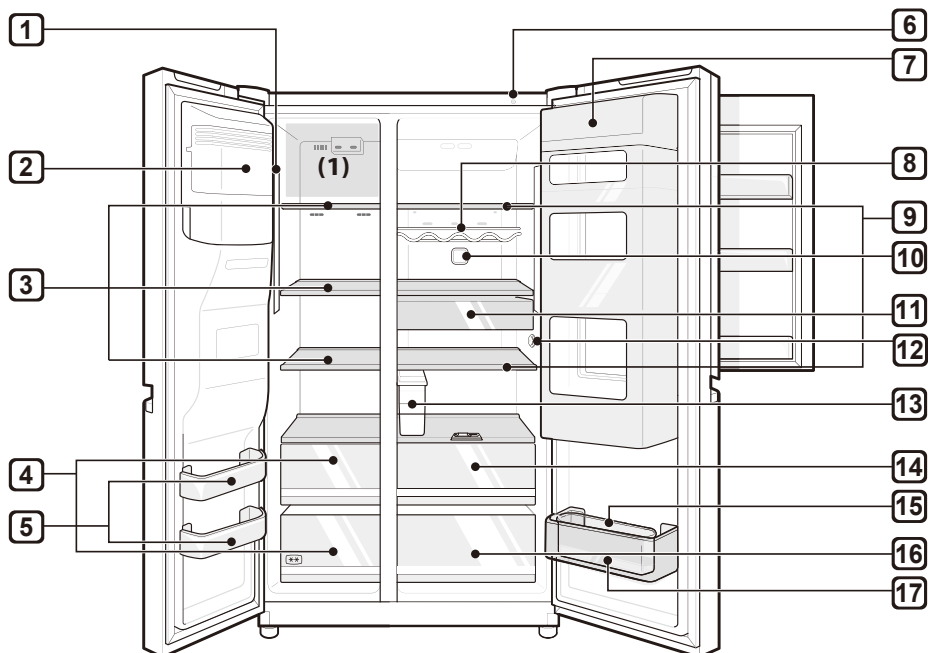

1 LED osvětlení

LED osvětlení uvnitř zařízení se rozsvítí po otevření dveří.

2 Automatický výrobek ledu (*)

Zde se automaticky vyrábí a uchovává led.

3 Police mrazničky (*)

Uchovávání různých zmrazených potravin, např. masa, ryb a zmrzliny.

4 Zásuvka mrazničky (*)

Dlouhodobé uchovávání mražených potravin.

5 Příhrádka ve dveřích mrazničky

Zde je možné uchovávat malá balení mrazených potravin.

- V těchto košících neukládejte zmrzlinu ani potraviny, které se budou uchovávat dlouhodobě.

6 Jednotka Smart Diagnosis (inteligentní diagnostiky)

Tuto funkci použijte při kontaktování zákaznického informačního střediska společnosti LG Electronics, abyste napomohli přesné diagnostice při abnormálním fungování nebo selhání zařízení.

7 Systém Dveře ve dveřích (*)

Zde se uchovávají často používané potraviny, jako jsou nápoje a drobné občerstvení.

8 Držák na láhve (*)

Uchovávání vysokých láhví nebo nádob.

⚠ UPOZORNĚNÍ

- Neskladujte nízké lahve nebo nádoby. Tyto položky mohou spadnout a způsobit zranění, nebo poškodit spotřebič.

9 Police chladničky

Uchovávání potravin a jiných výrobků.

- Výšku police lze upravit vložením police do jiné drážky v jiné výšce.
- Potraviny s vyšším obsahem vlhkosti skladujte v přední části police.
- Skutečný počet polic se v závislosti na typu chladničky liší.

10 Pure N Fresh

- Tato funkce snižuje a odstraňuje zápach uvnitř prostoru chladničky.

11 Zásuvka na menší potraviny (*)

Zde se uchovávají malá balení chlazených potravin.

12 Teplotní senzor

Tento senzor sleduje teplotu chladničky.

- Aby byla teplota snímána správně, udržujte mezi senzorem a potravinami mezeru.

13 Nádrž dávkovače vody (*)

Zde se uchovává voda přiváděná do dávkovače nebo do automatického výrobníku ledu. Vyžaduje manuální plnění. (pouze u modelů bez připojení na vodu)

14 Zásuvka na čerstvou zeleninu (*)

Zde je ukládáno ovoce a zelenina. Zachování čerstvosti napomáhá možnost nastavení vlhkosti.

- Chlazené potraviny a další potraviny mohou být uloženy v horní části přihrádky na zeleninu.

15 Pohyblivý držák na vejce (*)

Slouží ke skladování vajec.

- Můžete jej v případě potřeby přesunout a použít v požadované poloze. Nepoužívejte jej však jako koš na led ani jej neumísťujte na polici v horní části chladničky ani do zásuvky na zeleninu.

16 Zásuvka na zeleninu

Slouží ke skladování ovoce a zeleniny, aby byly zachovány co nejdéle čerstvé.

- Skutečný počet zásuvek se v závislosti na typu chladničky liší.

17 Přihrádka ve dveřích chladničky

Uchovávání menších balených potravin, nápojů nebo omáček.

POZNÁMKA

- (*) znamená, že se tato funkce liší v závislosti na zakoupeném modelu.
- Přihrádku nebo zásuvku oddílů se dvěma hvězdičkami (**) lze použít ke krátkodobému uložení ledu a potravin v rozmezí teplot $-12\text{ }^{\circ}\text{C}$ až $-18\text{ }^{\circ}\text{C}$.
- Horní police mrazničky (1) dosáhne nastavenou teplotu velmi rychle.
- Přihrádky pro mražené potraviny se dvěma hvězdičkami jsou vhodné pro skladování předmražených potravin, skladování nebo výrobu zmrzliny a výrobu ledových kostek.
- Přihrádky se dvěma hvězdičkami nejsou vhodné pro zmrazování čerstvých potravin.

Pokyny pro obsluhu

- Nádržku dávkovače vody a ledu nepoužívejte na jiné nápoje než pitnou vodu.
- Uživatelé by měli mít na paměti, že pokud nejsou dveře úplně zavřené, pokud je v létě vysoká vlhkost nebo pokud často dochází k otevírání dveří mrazničky, může docházet k tvorbě námrazy.
- Zajistěte dostatečný prostor mezi potravinami uloženými na polici nebo v koši ve dveřích, aby bylo možné zcela zavřít dveře.
- Otevření dveří na delší dobu může způsobit výrazné zvýšení teploty v přihrádkách spotřebiče.
- Pokud chladicí spotřebič zůstane po delší dobu prázdný, vypněte ho, odmrázte, vyčistěte, osušte a nechte dvířka otevřená, aby se zabránilo tvorbě plísní uvnitř spotřebiče.

Doporučení pro úsporu energie

- Mezi uloženými potravinami zajistěte dostatečný prostor. Chladný vzduch tak bude moci rovnoměrně cirkulovat a náklady na elektřinu budou nižší.
- Teplé jídlo ukládejte pouze po vychladnutí. Zabráňte tak tvorbě kondenzace a námrazy.
- Při skladování potravin v oddělení mrazničky nastavte teplotu mrazničky níže, než je teplota uvedená na potravinách.
- Neukládejte potraviny příliš blízko ke snímači teploty ledničky. Od snímače zachovávejte vzdálenost nejméně 3 cm.
- Pamatujte, že nárůst teploty po odstranění námrazy má přípustný rozsah podle specifikací zařízení. Chcete-li minimalizovat dopad, který to může mít na skladování potravin v důsledku zvýšení teploty, uzavřete nebo obalte uložené potraviny několika vrstvami.
- Automatický odmrzovací systém ve spotřebiči zajišťuje, aby se za normálních provozních podmínek ve vnitřním prostoru nevytvářel led.

Účinné uchovávání potravin

- Zmrazené nebo chlazené potraviny uchovávejte v nádobách s víkem.
- Před vložením potravin do zařízení zkontrolujte datum trvanlivosti a štítek (pokyny pro skladování).
- Pokud se jedná o potraviny, které se za nízkých teplot snadno kazí, dlouhodobě je neuchovávejte (ne déle než 4 týdny).
- Chlazené nebo zmrazené potraviny vkládejte do chladničky nebo mrazničky ihned po jejich nákupu.
- Syrové maso a ryby skladujte ve vhodných nádobách v chladničce tak, aby nedocházelo ke kontaktu s jinými potravinami.
- Vyhněte se opětovnému zmrazování jakýchkoli potravin, které úplně rozmrzly. Opětovné zmrazení jakýchkoli potravin, které úplně rozmrzly, naruší jejich chuť a výživovou hodnotu.
- Zeleninu neuchovávejte zabalenou do novin. Tiskářská barva novin nebo jiné cizí látky se mohou setřít a kontaminovat potraviny.
- Zařízení nepřepíňujte. Pokud je zařízení příliš plné, není možné zajistit správnou cirkulaci studeného vzduchu.
- Pokud pro potraviny nastavíte nadměrně nízkou teplotu, mohou zmraznout úplně. Nenastavujte teplotu nižší, než je teplota požadovaná pro správné skladování potravin.
- Jsou-li ve spotřebiči chladící zóny, neskladujte v nich zeleninu a ovoce s vyšším obsahem vlhkosti, protože mohou při nižších teplotách zamrznout.

Maximální mrazicí kapacita

- Funkce Express Freeze (Expresní mrazení) nastaví mrazničku na maximální mrazicí kapacitu.
- Obvykle to trvá až 24 hodin a automaticky se vypne.
- Pokud má být maximální mrazicí kapacita využita, musí být funkce Express Freeze zapnuta sedm hodin před vložením čerstvých potravin do prostoru mrazničky.

Maximální kapacita uchovávání

- Pro zajištění lepší cirkulace vzduchu vložte všechny zásuvky.
- Chcete-li uskladnit velké množství potravin, vyjměte z mrazničky všechny zásuvky kromě spodní zásuvky. Potraviny uložte na policičky v mrazničce.

POZNÁMKA

- Při vyjímání zásuvek z nich nejprve vyjměte potraviny. Potom je opatrně vytáhněte za držadlo. Mohlo by dojít ke zranění osob.
- Tvar zásuvek se může lišit, vkládejte je na správné místo.

Používání ovládacího panelu

Součásti a funkce

<Typ 1>

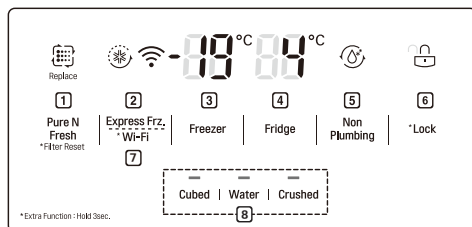

<Typ 2>

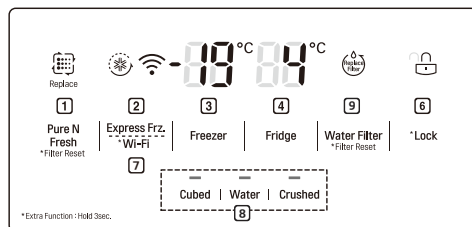

<Typ 3>

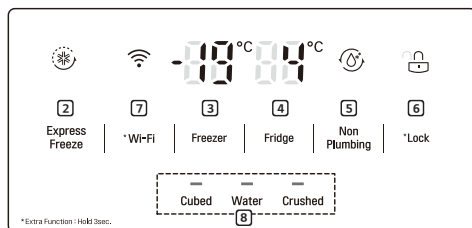

<Typ 4>

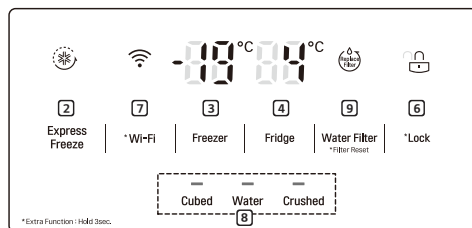

1 Pure N Fresh

- Nastavení funkce filtrace vzduchu Pure N Fresh.
- Tato funkce snižuje a odstraňuje zápach uvnitř prostoru chladničky.

2 Express Freeze (Expresní mrazení)

- Nastavení funkce expresního (rychlého) mrazení.

3 Freezer Temperature (Teplota mrazničky)

- Nastavení cílové teploty mrazničky.

4 Fridge Temperature (Teplota chladničky)

- Nastavení cílové teploty chladničky.

5 Non Plumbing (Bez připojení na vodu) (*)

- Ikona funkce bez připojení na vodu svítí, je-li správně namontována nádrž dávkovače vody.

POZNÁMKA

- (*) znamená, že se tato funkce liší v závislosti na zakoupeném modelu.
- Skutečný vzhled ovládacího panelu se může v závislosti na typu lišit.
- Ovládací panel se automaticky vypne, aby šetřil spotřebu energie.
- Pokud se dotknete ovládacího panelu prstem nebo pokožkou při jeho čištění, může se spustit funkce příslušného tlačítka.

6 * Lock (Dětský zámek)

- Tímto ovládacím prvkem zablokujete tlačítka na ovládacím panelu.

7 * Wi-Fi

- Slouží k nastavení připojení chladničky k domácí síti Wi-Fi.

8 Water Dispenser (Dávkovač vody)

- Nastavuje funkce pro tvorbu kostek ledu, vody, drceného ledu.

9 Replacement Filter (Výměna filtru) (*)

- Automaticky ukazuje dobu výměny vodního filtru (pouze u modelů s připojením na vodu).

Nastavení teploty

Nastavení teploty chladničky a mrazničky.

- Teplotu upravte stisknutím tlačítka **Fridge** nebo **Freezer**.
- Teplotu lze nastavit.
 - Chladnička: od 1 °C do 7 °C
 - Mraznička : od -14 °C do -24 °C

POZNÁMKA

- Výchozí nastavení teploty se může lišit v závislosti na zařízení.
- Po připojení zařízení do elektřiny počkejte s ukládáním potravin do zařízení, dokud neuplynou 2 nebo 3 hodiny.
- Pro výrobu ledu v běžném klimatu by měla být teplota mrazničky nastavena na -19 °C nebo nižší.

Nastavení funkce expresní mrazení (Express Freeze)

Tato funkce napomáhá rychle vyrobit velké množství ledu nebo rychle zmrazit potraviny.

- Po stisknutí tlačítka **Express Freeze** se na ovládacím panelu rozsvítí ikona **Express Freeze**.
- Funkci lze aktivovat nebo deaktivovat dalším stisknutím tlačítka.
- K přerušení funkce expresní mrazení dojde automaticky po uplynutí stanovené doby.

Aktivace a deaktivace zámku

Tímto ovládacím prvkem zablokujete tlačítka na ovládacím panelu.

- Stiskněte a podržte tlačítko **Lock** po dobu 3 sekund. Když je nastavena funkce Lock (Dětský zámek), všechna tlačítka jsou zablokována.
- Po stisknutí tlačítka **Lock** po dobu 3 sekund se na ovládacím panelu rozsvítí symbol **Lock/Unlock**. Funkci lze aktivovat nebo deaktivovat dalším stisknutím tlačítka.
- Pokud stisknete jiné tlačítko než zámek, když je zámek aktivní, nebude tlačítko funkční.
- Pokud stisknete jiné tlačítko než zámek, když je zámek aktivní, symbol **Lock/Unlock** na ovládacím panelu třikrát zabliká.
- Pokud chcete změnit nastavení, nejprve stiskněte tlačítko **Lock** po dobu 3 sekund a funkce se deaktivuje.

Používání nádrže dávkovače vody (pouze u modelů bez připojení na vodu)

Nádrž na vodu obsahuje vodu, která se má dávkovat nebo používat k výrobě ledu v automatickém výrobníku ledu. Nenaplňujte nádrž žádnou jinou tekutinou než vodou. V opačném případě může dojít k poškození systému k dávkování vody.

- 1 Vyjměte nádrž dávkovače vody tak, že ji chytíte za madlo a vytáhnete ji ven.

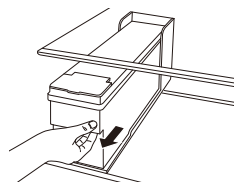

- 2** Otevřete krytku nebo víčko nádrže dávkovače vody.

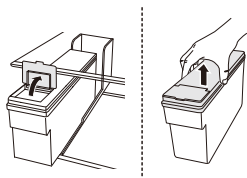

- 3** Naplňte filtrovanou balenou nebo filtrovanou čistou vodou až po referenční rysku na vnitřní straně nádrže dávkovače vody. (Celkový objem: 4 l)

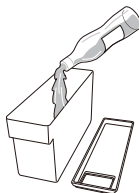

- 4** Po naplnění vodou zavřete krytku nebo víčko nádrže dávkovače vody.

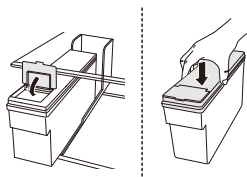

- 5** Opětovně zasuněte nádrž dávkovače vody na polici v chladničce.

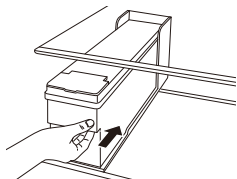

VAROVÁNÍ

- Děti by se neměly pohybovat v blízkosti dávkovací nádrže.
- Do nádržky na vodu nenalévejte jiné nápoje než vodu, do nádržky nenalévejte ani horkou vodu.

UPOZORNĚNÍ

- Při vyjímání ani při vkládání nádrže dávkovače vody nepoužívejte nadměrnou sílu ani tlak. V opačném případě může dojít k poškození zařízení nebo ke zranění.

POZNÁMKA

- Před použitím nádrže dávkovače vody po instalaci zařízení nádrž před naplněním vodou vypláchněte.
- Zkontrolujte, zda je nádrž dávkovače vody vložena do zařízení správně. Pokud není správně vložena, může z nádrže unikat voda do zařízení.
- Pokud je v nádrži dávkovače vody nedostatečné množství vody, může to ovlivnit velikost a množství kostek ledu a vést až k tomu, že se nevyrobí žádný led.
- Pokud v nádrži dávkovače vody není žádná voda, nelze používat funkci studené vody a dávkování ledu dávkovače. Zkontrolujte, zda je v nádrži dávkovače vody voda, a pokud ne, naplňte ji vodou.
- Po dávkování vody nebo ledu z dávkovače počkejte s vyjmutím nádrže na vodu nejméně 15 sekund.
- Zvuky z nádrže na vodu jsou při přivádění vody do dávkovače a automatického výrobku ledu normální. Nejedná se o známku selhání.

Používání dávkovače vody a ledu

Je možné dávkovat kostky ledu, vodu a drcený led stisknutím příslušného tlačítka požadovaného režimu.

- Po stisknutí tlačítka Kostky, Voda nebo Drcený ovládacím panelu se kontrolka na ovládacím panelu rozsvítí a požadovaný režim bude nastaven. Pokud v tomto okamžiku stisknete páku dávkovače, bude dávkována zvolená funkce (kostky ledu, voda a drcený led).
- Funkci lze aktivovat nebo deaktivovat dalším stisknutím tlačítka na ovládacím panelu.

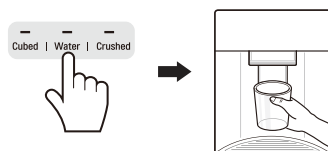

⚠ UPOZORNĚNÍ

- Udržujte děti mimo dosah dávkovače, abyste jim zabránili si s ním hrát nebo poškodit ovládání.
- Několik prvních dávek ledu (asi 20 kostek a 7 šálek vody) vyhodte. Je to nezbytné i poté, co zařízení nebylo delší dobu používáno.
- Vyčistěte systém dávkování vody, pokud nebyl použit po dobu 48 hodin. Pokud není voda čerpána po dobu 5 dnů, propláchněte vodovodní systém připojený k přívodu vody.
- Chcete-li systém pro dávkování vody vyčistit, propláchněte dávkovač vodou po dobu asi 5 minut a odhodte prvních pár kusů ledu.

POZNÁMKA

- Pokud při dávkování vody otevřete dveře mrazničky, přívod vody se zastaví a ovládací panel se obnoví na úvodní obrazovku.
- Pokud při dávkování vody, kostek ledu nebo drceného ledu otevřete dveře chladničky, dávkování se pozastaví. Jakmile dveře zavřete, bude pokračovat dávkování vybrané položky předtím aktivovaného režimu.
- Pokud má okraj šálku malý průměr, může voda stříkat ze sklenice nebo ji zcela minout.
- Při dávkování vody, kostek ledu nebo drceného ledu používejte šálek s okrajem o průměru více než 68 mm.

- Pokud výrobník ledu vytváří menší kostky ledu nebo jsou kostky slepené k sobě, je množství vody přiváděné do výrobniku ledu malé z důvodu nedostatečného množství vody v nádrži na vodu. Pokud se led nepoužívá často, může se lepit k sobě.

Automatický výrobek ledu

Automatický výrobek ledu vytváří led automaticky po 6 kostkách, což za příznivých podmínek znamená 50–60 kusů za 24 hodin. Toto množství se může lišit v závislosti na prostředí (teplota prostředí okolo zařízení, frekvence otevírání dveří, množství potravin uložených v zařízení atd.).

- Pokud se koš na led zcela naplní ledem, výroba ledu se zastaví.
- Pokud je automatický výrobek ledu v provozu, nedotýkejte se jej přímo rukama.
- Pokud jsou kostky ledu uchovány v koši na led po delší dobu, mohou se lepit k sobě a nesnadno se oddělovat. V takovém případě koš na led před použitím vyčistěte.
- První vytvořený led vyhodte, aniž byste jej použili.
- Pokud je automatický výrobek ledu v provozu, nedotýkejte se jej přímo rukama.
- Pokud jsou kostky ledu uchovány v koši na led po delší dobu, mohou se lepit k sobě a nesnadno se oddělovat. V takovém případě koš na led před použitím vyčistěte.

Zapínání a vypínání automatického výrobku ledu

- 1 Přidržte a sejměte kryt automatického výrobku ledu zvednutím směrem nahoru.



- 2 Pokud se automatický výrobek ledu nepoužívá, můžete po přepnutí výrobku ledu do polohy vypnuto používat koš na led jako koš do mrazničky.

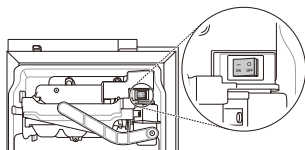

Vyjmutí koše na led (*)

Držte koš na led oběma rukama a vytáhněte jej ven zvednutím směrem nahoru.

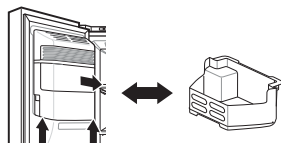

- Pokud se automatický výrobek ledu nepoužívá, můžete používat koš na led jako koš do mrazničky.
 - Pokud je koš na led zcela naplněn ledem, může být těžký. Vyjměte ho oběma rukama.
- VAROVÁNÍ**
- Nedotýkejte se mechanických částí automatického výrobku ledu rukou ani nástrojem. V opačném případě může dojít k poškození zařízení nebo ke zranění.
 - Měli byste dávat pozor, protože pokud je vypínač automatického výrobku ledu přepnut do polohy zapnuto, je automatický výrobek ledu v provozu neustále i po otevření dveří mrazničky.
 - Automatický výrobek ledu nerozebírejte, neopravujte ani na něm neprovádějte úpravy. Tyto úkoly by měl provádět pouze servisní technik.
- UPOZORNĚNÍ**
- Několik prvních dávek ledu (asi 20 kostek a 7 šálků vody) vyhodte. Je to nezbytné i poté, co zařízení nebylo delší dobu používáno.
 - První dávkovaný led a voda mohou obsahovat částice nebo zápach z přírodní hadice na vodu nebo z nádrže na vodu.
 - Držte děti mimo dosah dávkovače. Děti by si s ním mohly hrát nebo poškodit ovládání.
 - Průchod ledu se může zablokovat námrazou, pokud používáte pouze drcený led. Odstraňte nahromaděnou námrazu vyjmutím koše na led a vyčištěním průchodu pryžovou stěrkou. Pravidelné dávkování kostek ledu může také pomoci předcházet vytváření námrazy.
 - Pokud je dávkován zabarvený led, zkontrolujte možnou příčinu v nádrži na vodu a v přívodu vody. Pokud problém přetrvává, obraťte se na informační středisko pro zákazníky společnosti LG Electronics. Nepoužívejte led ani vodu, dokud není problém napraven.
 - K odběru ledu nikdy nepoužívejte sklenice z tenkého křišťálu ani keramiku. Takové nádoby se mohou odštípnout nebo rozbit a způsobit tak vniknutí stěpů do ledu.
 - Dávkujte led do sklenice před jejím naplněním vodou nebo jinými nápoji. Pokud je led dávkován do sklenice již obsahující tekutinu, může dojít k jejímu vystříknutí.
 - Nedotýkejte se výpusti na led automatického výrobku ledu rukou ani nástrojem. V opačném případě může dojít k poškození zařízení nebo ke zranění.
 - Po opětovném vložení koše na led zkontrolujte, zda je umístěn správně. Pokud je nakloněný nebo nevyrovnaný, může dojít k přerušení výroby ledu z důvodu narušení senzoru.
 - Nikdy nepoužívejte nadměrně úzkou nebo hlubokou sklenici. Led se může v průchodu ledu zaseknout a ovlivnit tak výkon zařízení.
 - Sklenici udržujte ve vhodné vzdálenosti od výpusti na led. Sklenice přidržovaná příliš blízko k výpusti může bránit dávkování ledu.
 - Led z koše na led v mrazničce vyjměte, pokud jedete pryč na dovolenou nebo pokud dojde k dlouhému výpadku proudu. Voda z tajícího ledu může z dávkovače kapat na podlahu.
- POZNÁMKA**
- (*) znamená, že se tato funkce liší v závislosti na zakoupeném modelu.

Systém Dveře ve dveřích (*)

Páčku ve spodní části dvířek vytahujte nahoru, dokud se dvířka ve dveřích neotevřou.

Za dveřmi Door in Door a v okolních koších je spousta úložného prostoru, což vám umožňuje skladovat potraviny organizovaně.

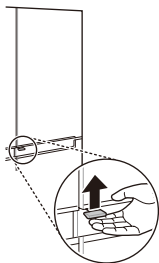

Vyjmutí přihrádky dvířek ve dveřích

Přidrže přihrádku dvířek Door in Door zevnitř oběma rukama a vyjměte ji zvednutím směrem nahoru.



Opětovné nasazení přihrádky dvířek Door in Door

Montáž proveďte opačným postupem než demontáž.

Vyjmutí košů z dvířek Door in Door.

- 1 Podržte oba okraje přihrádky a vyjměte ji zvednutím směrem nahoru.

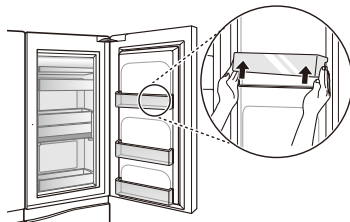

- 2 Nadzvedněte upevněný koš ve směru (1) a vyjměte jej vytažením ven ve směru (2).

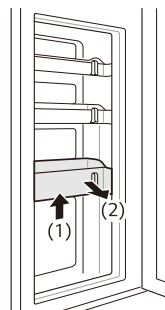

Opětovné nasazení košů do dvířek Door in Door.

Montáž proveďte opačným postupem než demontáž.

POZNÁMKA

- (*) znamená, že se tato funkce liší v závislosti na zakoupeném modelu.

Zásuvka na čerstvou zeleninu (*)

Vlhkost v zásuvce na čerstvou zeleninu lze ovládat posouváním tlačítka v obou směrech.

Pokud je posunuto doleva, bude otevřen průduch a umožní proudění vzduchu zásuvkou. Výsledkem bude snížená vlhkost. A pokud je posunuto doprava, bude průduch uzavřen. Zachová tak veškerou vlhkost, která se aktuálně nachází v zásuvce na čerstvou zeleninu.

Uzavřený stav je doporučován pro skladování zeleniny a otevřený k ukládání ovoce.

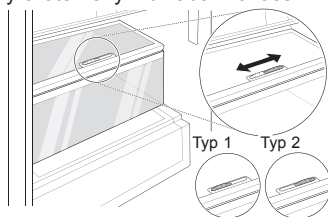

POZNÁMKA

- (*) znamená, že se tato funkce liší v závislosti na zakoupeném modelu.

Použití dalších funkcí

Alarm otevřených dveří

Pokud jsou dveře (chladničky, mrazničky, Door in Door) ponechány otevřené déle než 1 minutu nebo nejsou zcela zavřené, ve třicetisekundových intervalech se třikrát ozve varovná signalizace.



- Pokud je varovná signalizace aktivní i po zavření dveří, obraťte se na informační středisko pro zákazníky společnosti LG Electronics.

Rozpoznání poruchy

Zařízení umožňuje během provozu automaticky rozpoznávat závady.

- Pokud je rozpoznána závada, je zařízení vyřazeno z provozu a i po stisknutí libovolného tlačítka je trvale zobrazen chybový kód.
- Pokud nastane tato situace, nevypínejte napájení a ihned se obraťte na informační středisko pro zákazníky společnosti LG Electronics. Pokud vypnete napájení, může být pro mechanika informačního střediska pro zákazníky společnosti LG Electronics obtížné vyhledat závadu.

Používání aplikace LG SmartThinQ

- Pro přístroje s logem  nebo 

Co je třeba zkontrolovat před použitím funkce LG SmartThinQ

- 1 Zkontrolujte vzdálenost mezi zařízením a WiFi routerem (WiFi síť).
 - Pokud jsou přístroj a bezdrátový router od sebe příliš daleko, síla signálu slábne. Registrace může trvat dlouho nebo může selhat instalace.
- 2 Vypněte **Mobilní data** na vašem chytrém telefonu.
 - V případě telefonu iPhone data vypněte z nabídky **Nastavení** → **Mobilní data** → **Mobilní data**.

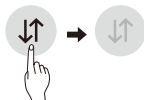

- 3 Připojte smartphone k bezdrátovému routeru.



POZNÁMKA

- Chcete-li ověřit připojení Wi-Fi, zkontrolujte, zda ikona **Wi-Fi**  na ovládacím panelu svítí.
- Zařízení podporuje pouze WiFi síť o frekvenci 2,4 GHz. Pokud si chcete ověřit frekvenci své sítě, kontaktujte poskytovatele internetových služeb nebo nahlédněte do návodu k vašemu WiFi routeru.
- Aplikace LG SmartThinQ není odpovědná za žádné potíže se síťovým připojením ani za případné poruchy, závady nebo chyby způsobené síťovým připojením.

- Pokud má přístroj potíže s připojením k síti Wi-Fi, může být příliš daleko od routeru. Sílu signálu Wi-Fi zlepšíte zakoupením Wi-Fi extenderu (prodlužovače dosahu).
- Připojení Wi-Fi nemusí fungovat nebo může být přerušeno z důvodu prostředí domácí sítě.
- Síťové připojení nemusí fungovat správně v závislosti na poskytovateli internetových služeb.
- Okolní bezdrátové prostředí může zpomalit služby bezdrátové sítě.
- Přístroj nemusí být zaregistrován v důsledku problémů s přenosem bezdrátového signálu. Odpojte přístroj ze sítě, počkejte asi minutu a zkuste to znovu.
- Pokud je na vašem bezdrátovém routeru povolena firewall brána, zakažte ji nebo přidejte výjimku.
- Název bezdrátové sítě (SSID) musí být kombinace anglických písmen a čísel (nepoužívejte speciální znaky).
- Uživatelské rozhraní (UI) smartphonu se může lišit v závislosti na operačním systému (OS) a výrobci.
- Je-li bezpečnostní protokol routeru nastaven na hodnotu **WEP**, nemusí se vám podařit nastavit síť. Změňte ho na jiné bezpečnostní protokoly (doporučujeme **WPA2**) a znovu výrobek zaregistrujte.

Instalace aplikace LG SmartThinQ

Na chytrém telefonu přejděte do obchodu Google Play Store & Apple App Store a vyhledejte aplikaci LG SmartThinQ. Podle pokynů si aplikaci stáhněte a nainstalujte.

Funkce Wi-Fi

Se spotřebičem komunikujte pomocí smartphonu a použitím příslušných chytrých funkcí.

Aktualizace firmwaru

Slouží k udržení aktualizovaného firmwaru a funkcí spotřebiče.

Smart Diagnosis™ (inteligentní diagnostika)

Pokud využíváte funkci Smart Diagnosis, budou vám poskytovány užitečné informace, jako například správný způsob používání zařízení založený na základě vzorce jeho používání.

Nastavení

Umožňuje nastavit různé možnosti v chladničce a v aplikaci.

POZNÁMKA

- Pokud změníte svůj bezdrátový router, poskytovatele internetových služeb nebo heslo, smažte registrovaný spotřebič z aplikace LG SmartThinQ a registrujte ho znovu.
- Aplikace podléhá změnám za účelem zlepšení jejích funkcí bez předchozího upozornění pro uživatele.
- Funkce se mohou lišit v závislosti na modelu.

Připojování k Wi-Fi

Když je tlačítko **Wi-Fi** použito s aplikací LG SmartThinQ, umožňuje chladničce připojení k domácí síti Wi-Fi. Ikona **Wi-Fi** zobrazuje stav síťového připojení chladničky. Když je chladnička připojena k síti Wi-Fi, ikona svítí.

Úvodní registrace spotřebiče

Spustíte aplikaci LG SmartThinQ a podle jejích pokynů zaregistrujete spotřebič.

Opakovaná registrace spotřebiče nebo registrace jiného uživatele

Stiskněte a po dobu 3 sekund podržte tlačítko **Wi-Fi** pro jeho dočasné vypnutí. Spustíte aplikaci LG SmartThinQ a podle jejích pokynů zaregistrujete spotřebič.

POZNÁMKA

- Pokud chcete vypnout funkci Wi-Fi, stiskněte a po dobu 3 sekund podržte tlačítko **Wi-Fi**. Ikona Wi-Fi se vypne.

Technické parametry modulu pro bezdrátovou síť LAN

Model	LCW-004
Frekvenční rozsah	2412 až 2472 MHz
Výstupní výkon (max.)	IEEE 802.11b:17.82 dBm IEEE 802.11g:17.72 dBm IEEE 802.11n:16.61 dBm

Verze softwaru bezdrátové funkce: V 1.0

S ohledem na uživatele by se toto zařízení mělo instalovat a provozovat tak, aby byla minimální vzdálenost mezi zařízením a tělem alespoň 20 cm.

Prohlášení o shodě



Společnost LG Electronics tímto prohlašuje, že je rádiové vybavení typu chladnička ve shodě se směrnicí 2014/53/EU. Plný text prohlášení o shodě EU je k dispozici na následující internetové adrese:

<http://www.lg.com/global/support/cedoc/cedoc#>

LG Electronics European Shared Service Centre B. V.

Krijgsman 1

1186 DM Amstelveen

Nizozemsko

Informační upozornění k softwaru s otevřeným zdrojovým kódem

Chcete-li získat zdrojový kód na základě licence GPL, LGPL, MPL a dalších licencí k softwaru s otevřeným zdrojovým kódem, který tento výrobek obsahuje, navštivte webový server <http://opensource.lge.com>.

Kromě zdrojového kódu si lze stáhnout všechny zmiňované licenční podmínky, vyloučení záruky a upozornění na autorská práva.

Společnost LG Electronics vám také poskytne otevřený zdrojový kód na disku CD-ROM za poplatek pokrývající náklady na distribuci (např. cenu média, poplatky za dopravu a manipulaci), a to na základě žádosti zaslané e-mailem na adresu opensource@lge.com. Tato nabídka platí po dobu tří let od posledního odeslání produktu. Tato nabídka platí pro každého, kdo obdrží tuto informaci.

Používání funkce Smart Diagnosis™

- Pro přístroje s logem  nebo 

Funkce Smart Diagnosis™ prostřednictvím informačního střediska pro zákazníky

Tuto funkci můžete použít v případě, že při poruše nebo havárii zařízení potřebujete přesnou diagnostiku od informačního střediska pro zákazníky společnosti LG Electronics. Tuto funkci používejte, pouze pokud se chcete obrátit na zástupce servisu, nikoli při běžném provozu.

- 1 Stisknutím tlačítka **Lock** aktivujete funkci zámku.
 - Pokud je displej uzamčený déle než 5 minut, musíte zámek deaktivovat a poté znovu aktivovat.

* Lock



- 2 Otevřete dveře chladničky a poté přidržte telefon u pravého horního otvoru reproduktoru.
 - Telefon umístěte tak, aby byly mikrofon a otvor reproduktoru proti sobě.

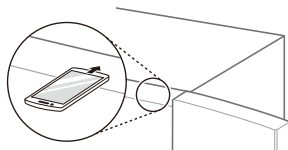

- 3 Stiskněte a držte tlačítko **Freezer** po dobu 3 sekund nebo déle, zatímco stále držíte telefon u reproduktoru.
- 4 Po dokončení přenosu dat vám zástupce servisu sdělí výsledek inteligentní diagnostiky Smart Diagnosis™.

POZNÁMKA

- Telefon umístěte tak, aby byly mikrofon a otvor reproduktoru proti sobě.
- Přibližně po uplynutí 3 sekund zazní tón inteligentní diagnostiky Smart Diagnosis™.
- Přidržte telefon u pravého horního otvoru reproduktoru a vyčkejte, dokud nedojde k dokončení přenosu dat.
- Během přenosu dat neoddalujte telefon od otvoru reproduktoru.
- Zvuk tónu může být při přenosu dat inteligentní diagnostiky Smart Diagnosis™ nepříjemný, do ztišení tónu přenosu dat však neoddalujte telefon od otvoru reproduktoru, aby bylo možné zajistit přesnost údajů diagnostiky.
- Po dokončení přenosu dat se zobrazí hlášení o dokončení přenosu a ovládací panel se automaticky vypne a po několika sekundách se znovu zapne. Informační centrum zákazníků Vám pak objasní výsledek diagnostiky.
- Funkce inteligentní diagnostiky Smart Diagnosis™ závisí na kvalitě místního hovoru.
- Kvalita komunikace bude vyšší a vy můžete odeslat lepší signál, pokud použijete pevnou linku.
- Pokud nebude zajištěna dobrá kvalita přenosu dat inteligentní diagnostiky Smart Diagnosis™, například z důvodu nízké kvality hovoru, nedostane se vám těch nejlepších služeb inteligentní diagnostiky Smart Diagnosis™.

Pokyny pro čištění

- Při demontáži police nebo zásuvky z přístroje vyjměte z police nebo zásuvky všechny uložené potraviny, aby nedošlo ke zranění osob nebo poškození zařízení.
 - Jinak by v důsledku hmotnosti uskladněných potravin mohlo dojít ke zranění.
- Při čištění vnějších přívodů vzduchu zařízení vysavačem byste měli vypojit napájecí kabel ze zásuvky, abyste předešli jakémukoli statickému výboji, který by mohl poškodit elektroniku nebo způsobit úraz elektrickým proudem.
- Vyjměte police a zásuvky a omyjte je vodou. Poté je před opětovným vložením do přístroje dostatečně osušte.
- Pravidelně otírejte těsnění dveří měkkým vlhkým hadříkem.
- Šmouhy a skvrny na přihrádkách ve dveřích je třeba očistit, neboť by mohly negativně ovlivnit možnosti skladování a případně způsobit i poškození.
- Po očištění zkontrolujte, zda není napájecí kabel poškozený, zahřátý nebo nesprávně zapojený.
- Přívody vzduchu na vnější straně zařízení udržujte v čistotě.
 - Zanesené přívody vzduchu mohou mít za následek vznik požáru nebo poškození zařízení.
- Voskováním vnějších lakovaných kovových povrchů napomůžete ochraně proti korozi. Nevoskujte plastové součásti. Voskujte lakované kovové povrchy nejméně dvakrát ročně pomocí vosku na spotřebiče (nebo pastového autovosku). Vosk aplikujte čistým měkkým hadříkem.
- Při čištění vnitřní ani vnější část přístroje neotírejte hrubým kartáčem, zubní pastou nebo hořlavými materiály. Nepoužívejte čisticí prostředky obsahující hořlavé látky.
 - Může dojít ke změně zbarvení nebo k poškození přístroje.
 - Hořlavé látky: alkohol (ethanol, methanol, izopropylalkohol izobutylen alkohol atd.), ředidla, bělidlo, benzen, hořlavé kapaliny, abraziva atd.

- Na vnější povrchy zařízení používejte čistou houbu nebo měkký hadřík a jemný čisticí prostředek v teplé vodě. Nepoužívejte abrazivní ani hrubá čisticí. Pečlivě osušte měkkým hadříkem.
- Nikdy nemyjte police ani nádoby v myčce nádobí.
 - V důsledku horka by mohlo dojít k deformaci součástí.
- Pravidelně čistěte povrchy, které mohou přijít do styku s potravinami a přístupnými odvodňovacími systémy.
- Pokud je přístroj vybaven žárovkou LED, nedemontujte kryt žárovky ani žárovku LED a nepokoušejte se o její opravu nebo údržbu. Obráťte se prosím na informační centrum zákazníků LG Electronics.

Čištění krytu kondenzátoru

Pro čištění krytu kondenzátoru a větracích otvorů použijte vysavač s kartáčem. Neodstraňujte panel, který kryje oblast cívky kondenzátoru.

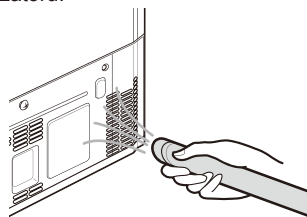

Výměna filtru funkce Pure N Fresh (*)

Abyste zachovali výkon filtru funkce Pure N Fresh, vyměňte filtr co nejdříve poté, co se objeví zpráva upozorňující na výměnu filtru.

- 1 Pokud na ovládacím panelu svítí ikona **Replace**, vyměňte filtr funkce Pure N Fresh.



Replace

- 2 Filtr funkce Pure N Fresh podržte a demontujte tak, že jím otočíte proti směru hodinových ručiček.



- 3 Vyměňte filtr uvnitř krytu filtru funkce Pure N Fresh a vyměňte jej za nový filtr.



- 4 Po výměně filtru vložte kryt filtru funkce Pure N Fresh tak, že jím otočíte po směru hodinových ručiček.



- 5 K obnovení funkce po výměně filtru na více než 3 sekundy podržte tlačítko **Pure N Fresh** na ovládacím panelu. Ikona **Replace** na ovládacím panelu zhasne.

- 6 Funkce bude po výměně filtru opět fungovat.

POZNÁMKA

- (*) znamená, že se tato funkce liší v závislosti na zakoupeném modelu.
- Nevkládejte prst nebo jiné cizí předměty do držáku filtru. Mohlo by dojít ke zranění osob nebo poruše.
- Pokud uplynula doba výměny, odstranění bakterií a zápachu může být obtížné.
- Mějte na paměti, že pokud filtr promyjete vodou, výkonnost filtru se může také zhoršit.

- Je třeba dávat pozor, aby nebyl filtr vložen do krytu filtru opačně.
- Po výměně filtru při nastavování zařízení do režimu Zapnuto nebo Napájení zkontrolujte, zda svítí LED kontrolka v blízkosti filtru.
- Filtr lze zakoupit u informačního střediska pro zákazníky společnosti LG Electronics.

Čištění přihrádek ve dveřích

Demontáž přihrádky ve dveřích chladničky/mrazničky

Podržte oba okraje přihrádky a vyjměte ji zvednutím směrem nahoru.

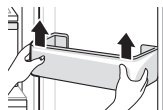

Zpětná montáž přihrádky ve dveřích chladničky/mrazničky

- 1 Podržte obě hrany přihrádky a jemně zatlačte na jednu stranu, abyste dosáhli ustavení. Poté stejným způsobem ustavte druhou stranu.

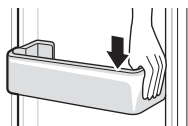

- 2 Po ustavení přihrádky ve dveřích do ní jemně klepněte a upevněte ji ve vodorovné poloze.

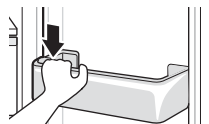

Čištění police

Vyjmutí police chladničky/ mrazničky

Polici vyjměte vytažením.

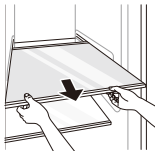

Zpětná montáž police chladničky/ mrazničky

Vyjměte polici vytažením, při kterém mírně nadzvednete zadní stranu police chladničky.

Čištění zásuvky na zeleninu

Vyjmutí zásuvky na zeleninu

- 1 Vyjměte obsah zásuvky. Sevřete madlo zásuvky na zeleninu a jemně ji vytáhněte zcela ven, dokud se nezastaví.

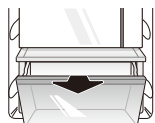

- 2 Nadzvedněte zásuvku na zeleninu směrem nahoru a vyjměte ji vytažením ven.

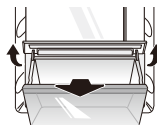

Zpětná montáž zásuvky na zeleninu

- 1 Pokud má zásuvka na zeleninu kryt, zvedněte jej.

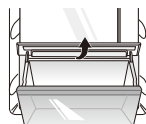

- 2 Vložte dno zásuvky na zeleninu do jeho původní polohy a jemně jej zatlačte zpět směrem dolů.

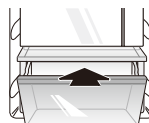

⚠ UPOZORNĚNÍ

- Mějte prosím na paměti, že hmotnost uložených potravin může při vyjímání zásuvky na zeleninu způsobit zranění.

Čištění dávkovače vody

Čištění žlábků dávkovače

Žlábek dávkovače se snadno zmáčí rozsypaným ledem nebo rozlitou vodou. Vyčistěte celou oblast navlhčeným hadříkem.



Čištění výpusti na vodu a led

Často otírejte výpust na vodu nebo led čistým hadříkem, protože se může snadno znečistit. Mějte prosím na paměti, že vlákna z hadříku se mohou nalepit na výpust.

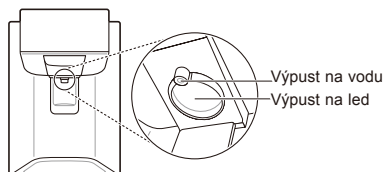

Výměna vodního filtru (pouze u modelů s připojením na vodu)

Jednorázový vodní filtr vyměňte, jakmile to indikuje symbol **Replacement Filter**, nebo minimálně jednou za 6 měsíců.

Abyste měli dostatečný čas na sehnání nového filtru, kontrolka se rozsvítí ještě předtím, než kapacita aktuálního filtru dojde. Včasná výměna filtru vám zajistí čerstvou a čistou vodu ze zařízení.

- 1 Vypojte zařízení ze zásuvky.
- 2 Vypněte přívod vody do zařízení.
- 3 Vyměňte jednorázový vodní filtr.
- 4 Nainstalujte náhradní vodní filtr podle pokynů v oddílu „Připojení k vodnímu filtru“.
- 5 Zapněte přívod vody a zapněte zařízení.
- 6 Stiskněte a přidržte tlačítko **Water Filter** po dobu 3 sekund. Tím resetujete symbol výměny filtru. Aktivuje se nový vodní filtr.

Příznaky	Možná příčina	Řešení
Přístroj nechladí ani nemrazí.	Došlo k přerušení dodávky elektrické energie?	<ul style="list-style-type: none"> Zkontrolujte napájení jiných zařízení.
	Je elektrická zástrčka vytažena ze zásuvky?	<ul style="list-style-type: none"> Zastrčte elektrickou zástrčku správně do zásuvky.
Chladicí a mrazicí výkon je nízký.	Není teplota chladničky nebo mrazničky nastavena na hodnotu „vysoká“?	<ul style="list-style-type: none"> Nastavte teplotu chladničky nebo mrazničky na hodnotu „střední“.
	Je zařízení umístěno na přímém slunečním světle nebo v blízkosti zdroje tepla, jako je např. trouba nebo topné těleso?	<ul style="list-style-type: none"> Zkontrolujte místo instalace a umístěte zařízení dále od zdrojů tepla.
	Nevložili jste do mrazničky horké potraviny bez předchozího vychladnutí?	<ul style="list-style-type: none"> Před vložením do chladničky nebo mrazničky nechte horké potraviny nejprve vychladnout.
	Neuskładnili jste příliš mnoho potravin?	<ul style="list-style-type: none"> Zajistěte dostatečný prostor mezi uskladněnými potravinami.
	Jsou dveře zařízení zcela zavřené?	<ul style="list-style-type: none"> Zcela zavřete dveře a ujistěte se, zda uskladněné potraviny nepřekážejí ve dveřích.
	Je kolem zařízení dostatek volného místa?	<ul style="list-style-type: none"> Upravte polohu, abyste zajistili dostatek místa kolem zařízení.
Zařízení vydává nepříjemný zápach.	Není teplota chladničky nebo mrazničky nastavena na hodnotu „teplá“?	<ul style="list-style-type: none"> Nastavte teplotu chladničky nebo mrazničky na hodnotu „střední“.
	Neuskładnili jste potraviny se silným aromatem?	<ul style="list-style-type: none"> Potraviny se silným aromatem uchovávejte v nádobách s víkem.
	Nemůže být v zásuvce zkažené ovoce nebo zelenina?	<ul style="list-style-type: none"> Vyhodte shnilou zeleninu a vyčistěte zásuvku na zeleninu. Neskladujte zeleninu v zásuvce na zeleninu příliš dlouho.
Vnitřní žárovka v zařízení se nezapíná.	Vypíná se vnitřní žárovka uvnitř zařízení?	<ul style="list-style-type: none"> Zákazníci nemají možnost výměny vnitřního svítidla spotřebiče, protože toto není určené k opravě. Pokud vnitřní svítidlo nesvítí, obraťte se na informační středisko pro zákazníky společnosti LG Electronics.

Příznaky	Možná příčina	Řešení
Dveře zařízení nejsou důkladně zavřené.	Naklání se zařízení směrem dopředu?	<ul style="list-style-type: none"> Seřídte přední nožky a lehce zvedněte přední stranu.
	Byly police správně namontovány?	<ul style="list-style-type: none"> V případě potřeby znovu namontujte police.
	Nezavřeli jste dveře nadměrnou silou?	<ul style="list-style-type: none"> Pokud zavřete dveře příliš velkou silou nebo příliš rychle, mohou zůstat nedovřené. Ujistěte se, že dveřmi neboucháte. Zavírejte je bez použití síly.
Dveře zařízení jdou ztěžka otevřít.	Neotevřeli jste dveře ihned po jejich zavření?	<ul style="list-style-type: none"> Pokud se pokusíte otevřít dveře zařízení během 1 minuty po jejich zavření, může docházet k problémům z důvodu podtlaku uvnitř zařízení. Zkuste dveře zařízení znovu otevřít po několika minutách, až se vnitřní tlak ustálí.
Uvnitř zařízení nebo ve spodní části krytu zásuvky na zeleninu se nachází kondenzace.	Nevložili jste do mrazničky horké potraviny bez předchozího vychladnutí?	<ul style="list-style-type: none"> Před vložením do chladničky nebo mrazničky nechejte horké potraviny nejprve vychladnout.
	Nenechali jste dveře zařízení otevřené?	<ul style="list-style-type: none"> I když kondenzace vlhkosti zmizí brzy po zavření dveří zařízení, můžete ji otřít suchým hadříkem.
	Neotevíváte a nezavíráte dveře zařízení příliš často?	<ul style="list-style-type: none"> Ke kondenzaci může docházet z důvodu rozdílné vnitřní a vnější teploty. Otvírejte vlhkost suchým hadříkem.
V mrazničce se vytvořila námraza.	Vkládali jste dovnitř teplé nebo vlhké jídlo, aniž byste jej uzavřeli v nádobě?	<ul style="list-style-type: none"> Uchovávejte potraviny v uzavřených nádobách nebo nádobách s víkem.
	Dveře nemusely být řádně zavřeny?	<ul style="list-style-type: none"> Zkontrolujte, zda potraviny uvnitř zařízení nebrání dovření dveří a ujistěte se, že jsou dveře důkladně zavřené.
	Nevložili jste do mrazničky horké potraviny bez předchozího vychladnutí?	<ul style="list-style-type: none"> Před vložením do chladničky nebo mrazničky nechejte horké potraviny nejprve vychladnout.

Příznaky	Možná příčina	Řešení
V mrazničce se vytvořila námraza.	Není přívod nebo odvod vzduchu mrazničky blokován?	<ul style="list-style-type: none"> Ujistěte se, že není blokován přívod ani odvod vzduchu, aby bylo možné zajistit cirkulaci vzduchu uvnitř zařízení.
	Je mraznička příliš plná?	<ul style="list-style-type: none"> Zajistěte dostatečný prostor mezi uskladněnými předměty.
Na vnitřní nebo vnější straně zařízení se vytvořila námraza nebo kondenzace.	Neotevíráte a nezavíráte často dveře zařízení nebo nejsou dveře zařízení nesprávně uzavřené?	<ul style="list-style-type: none"> K tvorbě námrazy nebo kondenzace může docházet, pokud dochází k pronikání vzduchu zvenku do vnitřního prostoru zařízení.
	Je zařízení umístěno ve vlhkém prostředí?	<ul style="list-style-type: none"> Na vnější straně zařízení se může objevit kondenzovaná vlhkost, pokud je místo instalace příliš vlhké nebo pokud je venku vlhké počasí, například při dešti. Jakoukoliv vlhkost otřete suchým hadříkem.
Zařízení je hlučné a vydává zvláštní zvuky.	Není zařízení umístěno na nepevné nebo nevyrovnané podlaze?	<ul style="list-style-type: none"> Spotřebič usadte na pevné a rovné podlaze.
	Dotýká se zadní strana zařízení stěny?	<ul style="list-style-type: none"> Upravte polohu, abyste umožnili dostatek místa kolem zařízení.
	Nejsou za zařízením zapadlé předměty?	<ul style="list-style-type: none"> Odstraňte zapadlé předměty zpoza zařízení.
	Není na zařízení umístěn předmět?	<ul style="list-style-type: none"> Odstraňte předmět z horní části zařízení.
Boční nebo přední strana zařízení se zahřívá.	K těmto částem zařízení jsou připevněny trubice zabraňující kondenzaci. Snižují tvorbu kondenzace okolo oblasti dveří.	<ul style="list-style-type: none"> Potrubí pro odvod tepla, které napomáhá předcházet kondenzaci, je umístěno v přední a boční části zařízení. Těsně po instalaci zařízení nebo v letním období se vám může zdát zvláště horké. Rádi bychom vás ujistili, že se nejedná o závadu a jde o zcela normální jev.
Uvnitř nebo vně zařízení je voda.	Není v okolí zařízení patrný únik vody?	<ul style="list-style-type: none"> Zkontrolujte, zda nedošlo k úniku vody např. z dřezu nebo jiného místa.
	Je ve spodní části zařízení voda?	<ul style="list-style-type: none"> Zkontrolujte, zda voda nepochází z rozmražených potravin nebo prasklé či spadlé nádoby.

Příznaky	Možná příčina	Řešení
Automatický výrobek ledu nevyrobí led nebo vyrábí malé množství ledu.	Instalovali jste zařízení nedávno?	<ul style="list-style-type: none"> • Výrobek ledu začne normálně vyrábět led po uplynutí přibližně 48 hodin od instalace zařízení.
	Připojili jste k zařízení potrubí pro přívod vody a otevřeli jste přívodní ventil?	<ul style="list-style-type: none"> • Připojte k zařízení potrubí pro přívod vody a zcela otevřete přívodní ventil.
	Je hadice pro přívod vody ohnutá?	<ul style="list-style-type: none"> • Pokud je hadice pro přívod vody ohnutá, může být proudění vody narušeno.
	Dávkovali jste nedávno velké množství ledu?	<ul style="list-style-type: none"> • Automatickému výrobku ledu trvá přibližně 24 hodin vytvořit více ledu. Počkejte prosím.
	Nastavili jste přepínač výrobku ledu nebo tlačítko automatického výrobku ledu na ovládacím panelu do polohy ZAPNUTO?	<ul style="list-style-type: none"> • Stiskněte polohu I na přepínači automatického výrobku ledu nebo nastavte tlačítko automatického výrobku ledu na ovládacím panelu do polohy ON. (Další podrobnosti o používání naleznete na webovém stránce společnosti LG Electronics nebo použitím svého chytrého zařízení.)
	Je teplota mrazničky nastavena příliš vysoko?	<ul style="list-style-type: none"> • Pokud je teplota nastavena jako příliš teplá, led se bude vyrábět pomalu nebo se nebude vyrábět vůbec. Nastavením teploty mrazničky na -18 °C dosáhnete normálního provozu automatického výrobku ledu.
	Otevíráte dveře zařízení často?	<ul style="list-style-type: none"> • Pokud otevíráte dveře zařízení často, studený vzduch unikne a sníží tak rychlost výroby ledu. Dveře zařízení neotevírejte a nezavírejte často.
	Jsou dveře zařízení zcela zavřené?	<ul style="list-style-type: none"> • Pokud nejsou dveře zařízení zcela zavřené, teplota v mrazničce se zvýší a zpomalí tak rychlost výroby ledu. Zcela zavřete dveře zařízení.
Nedochází k dávkování ledu.	Je led v koši na led?	<ul style="list-style-type: none"> • Zkontrolujte, zda je led v koši na led.
	Je led nahromaděný v koši na led?	<ul style="list-style-type: none"> • Vyměňte koš na led a zatřesejte s ním. Po zatřesení s košem na led vyhodte zbývající nahromaděný led.

Příznaky	Možná příčina	Řešení
Nedochází k dávkování ledu.	Nelze slyšet zvuk vypadávajícího ledu?	<ul style="list-style-type: none"> Na ovládacím panelu vyberte režim dávkování ledu: kostky ledu, případně drcený led.
	Není průchod ledu ucpaný? (Průchod ledu lze zkontrolovat vyjmutím koše na led.)	<ul style="list-style-type: none"> Pokud je průchod ledu ucpaný, nemusí dávkování ledu fungovat správně. Led a průchod ledu pravidelně kontrolujte.
Voda nevytéká.	Používáte nefiltrovanou vodu?	<ul style="list-style-type: none"> Nefiltrovaná voda může obsahovat velké množství různých těžkých kovů nebo cizorodých látek, takže se filtr může ucpat již v rané fázi bez ohledu na životnost filtru.
	Je možné, že nádrž dávkovače vody je prázdná? (Pouze u modelů bez připojení na vodu)	<ul style="list-style-type: none"> Naplňte nádrž dávkovače vody.
	Voda nevytéká, když je trubice na vodu naplněna vzduchem. (Pouze u modelů bez připojení na vodu)	<ul style="list-style-type: none"> Zásobník na vodu za rukojeť vytáhněte. Zásobník na vodu naplňte a vložte zpět do přihrádky v chladničce.
	Je přívodní ventil na vodu zavřený? (Pouze u modelů s připojením na vodu)	<ul style="list-style-type: none"> Otevřete přívodní ventil na vodu.
Voda má divnou chuť.	Liší se chuť vody v porovnání s předchozím filtrem?	<ul style="list-style-type: none"> Byla přefiltrovaná nebo studená voda nepoužívaná po delší dobu?
	Uplynula už dlouhá doba od poslední instalace a výměny filtru?	<ul style="list-style-type: none"> Pokud používáte prošlý filtr, může se výkonnost filtrování snížit. Doporučujeme filtry měnit podle jejich doby životnosti.
	Propláchnli jste filtr náležitě v úvodní fázi po jeho instalaci?	<ul style="list-style-type: none"> Po první instalaci nebo výměně filtru je nutné z filtru odstranit vzduch a zbytky aktivního uhlí. Zařízení používejte až po dávkování a vylití přibližně 5 litrů přefiltrované vody z dávkovače stisknutím páčky na dávkování vody. Aktivní (uhlí je pro člověka neškodné.)
	Byla přefiltrovaná nebo studená voda nepoužívaná po delší dobu?	<ul style="list-style-type: none"> Chuť staré vody se může změnit z důvodu množení bakterií. Používejte zařízení až po dávkování a vylití přibližně 5 litrů (přibližně 3 minuty) z dávkovače vody.

Příznaky	Možná příčina	Řešení
Zvuk cvakání	Ovládání rozmrazování cvaká při spouštění a dokončování cyklu automatického rozmrazování. Ovládání termostatu (nebo u některých typů ovládání zařízení) může při spínání a vypínání také cvakat.	<ul style="list-style-type: none"> • Normální provoz
Chřestivé zvuky	Zdrojem drnčivého hluku může být průtok chladicího média zařízením, vodní potrubí v zadní části zařízení (pouze u modelů s připojením na vodu) nebo předměty uložené nahoře na zařízení nebo v jeho okolí.	<ul style="list-style-type: none"> • Normální provoz
	Zařízení nespočívá rovnoměrně na podlaze.	<ul style="list-style-type: none"> • Podlaha je nepevná nebo nerovná nebo je nutné nastavit vyrovnávací nožky. Viz část Vyrovnání dveří.
	Zařízení s lineárním kompresorem bylo během provozu přemístěno.	<ul style="list-style-type: none"> • Normální provoz. Pokud kompresor nepřestane drnčet po uplynutí 3 minut, vypněte napájení zařízení a poté jej opět zapněte.
Syčivé zvuky	Motor ventilátoru výparníku zajišťuje cirkulaci vzduchu v oddílech chladničky a mrazničky.	<ul style="list-style-type: none"> • Normální provoz
	Vzduch je tlačén ventilátorem do kondenzátoru.	<ul style="list-style-type: none"> • Normální provoz
Bublavé zvuky	Průtok chladicího média chladicí soustavou.	<ul style="list-style-type: none"> • Normální provoz
Zvuky praskání	Smršťování a rozpínání vnitřních stěn na základě změn teploty.	<ul style="list-style-type: none"> • Normální provoz
Vibrace	Pokud se boční nebo zadní strana zařízení dotýká skříně nebo stěny, mohou běžné vibrace vytvářet slyšitelný hluk.	<ul style="list-style-type: none"> • Pro odstranění hluku se ujistěte, že boční a zadní strany netvoří žádný kontakt se stěnou nebo skříní.

Příznaky	Možná příčina	Řešení
Váš domácí spotřebič a smartphone není připojen k síti Wi-Fi.	Nesprávné heslo k síti Wi-Fi, ke které se pokoušíte připojit.	<ul style="list-style-type: none"> • Najděte síť Wi-Fi připojenou k vašemu smartphonu a odeberte ji. Poté zaregistrujte své zařízení v aplikaci LG SmartThinQ.
	Mobilní data vašeho smartphonu jsou zapnuta.	<ul style="list-style-type: none"> • Vypněte ve svém smartphonu Mobilní data a zaregistrujte přístroj pomocí sítě Wi-Fi.
	Název bezdrátové sítě (SSID) je nesprávně nastaven.	<ul style="list-style-type: none"> • Název bezdrátové sítě (SSID) musí být kombinace anglických písmen a čísel (nepoužívejte speciální znaky).
	Frekvence routeru není 2,4 GHz.	<ul style="list-style-type: none"> • Je podporována pouze frekvence routeru 2,4 GHz. Nastavte bezdrátový router na 2,4 GHz a připojte přístroj k bezdrátovému routeru. Zkontrolujte frekvenci routeru, ověřte ji u svého poskytovatele internetových služeb nebo u výrobce routeru.
	Přístroj a bezdrátový router jsou od sebe příliš daleko.	<ul style="list-style-type: none"> • Pokud jsou přístroj a bezdrátový router od sebe příliš daleko, signál může být slabý a připojení nemusí být správně nastaveno. Přemístěte router tak, aby byl blíže k přístroji.

Poznámky

BRUGERVEJLEDNING

KØLESKAB & FRYSER

Læs denne brugervejledning omhyggeligt, inden du anvender produktet og hav den altid ved hånden til senere brug.

INDHOLDSFORTEGNELSE

Denne vejledning kan indeholde billeder og andet, som adskiller sig fra den model, du har købt.

Denne vejledning er underlagt revidering foretaget af fabrikanten.

SIKKERHEDSINSTRUKTIONER	3
Vigtige sikkerhedsinstruktioner	3
Bortskaffelse af dit gamle apparat	11
INSTALLATION	12
Rum	12
Mål og afstande	13
Omgivelsestemperatur	13
Fjernelse af døren	14
Justering af dørens højde	15
Tilslutning af vandslangen (kun for rørtilsluttede modeller)	16
Tilslutning af apparatet	18
Flytning af apparatet	18
BETJENING	19
Dele og funktioner	19
Bemærkninger om betjening	23
Sådan bruges betjeningspanelet	25
Brug af vanddispensertank (kun ikke-rørtilsluttede modeller)	26
Brug af vand- og isdispenseren	28
Automatisk ismaskine	28
Dør-i-dør (*)	30
Skuffe til friske grøntsager (*)	31
Andre funktioner	31
SMARTE FUNKTIONER.....	32
Brug af applikationen LG SmartThinQ.....	32
Brug af Smart Diagnosis™	34
VEDLIGEHOLDELSE	35
Bemærkninger om rengøring.....	35
Rengøring af dækslet til kondensatoren.....	35
Udskiftning af Ren og Frisk-filteret (*).....	35
Rengøring af dørkurven.....	36
Rengøring af hylden	37
Rengøring af grøntsagsskuffen	37
Sådan rengøres vanddispenseren	38
Udskiftning af vandfilteret (kun for rørtilsluttede modeller)	38
FEJLFINDING.....	39

Hensigten med de følgende sikkerhedsmæssige retningslinjer er at modvirke uforudsete risici og beskadigelse forårsaget af uforvarlig eller forkert betjening af produktet.

Retningslinjerne er opdelt i 'ADVARSEL' og 'FORSIGTIG' som beskrevet herunder.

 Dette symbol vises for at gøre opmærksom på problemer og betjening, som kan medføre risici. Læs teksten ved dette symbol omhyggeligt, og følg instruktionerne for at undgå risici.

ADVARSEL

Dette viser, at manglende overholdelse af instruktionerne kan medføre alvorlig tilskadekomst eller død.

FORSIGTIG

Dette viser, at manglende overholdelse af instruktionerne kan medføre mindre alvorlig personskade eller beskadigelse af produktet.

Vigtige sikkerhedsinstruktioner

ADVARSEL

For at reducere risikoen for eksplosion, brand, død, elektrisk stød, personskade eller skoldning under brug af dette produkt, skal de følgende grundlæggende forsigtighedsregler overholdes, herunder disse:

Børn i boligen

- Dette produkt må ikke bruges af personer (inklusive børn) med nedsatte fysiske, sensoriske eller mentale evner eller personer med manglende erfaring og viden, medmindre de holdes under opsyn eller er blevet instrueret i anvendelse af produktet af en person ansvarlig for deres sikkerhed. Børn bør holdes under opsyn for at undgå, at de leger med produktet.
- Hvis apparatet er udstyret med en lås (kun nogle modeller), skal nøglen opbevares utilgængeligt for børn.

Anvendelse i Europa:

- Dette produkt kan bruges af børn i alderen fra 8 år og opefter og personer med nedsatte fysiske, sensoriske eller mentale evner eller personer med manglende erfaring og viden, hvis de har været under opsyn eller er blevet instrueret i anvendelse af produktet på en sikker måde og forstår farerne, der er forbundet med anvendelse af det. Børn må ikke lege med produktet. Rengøring og brugervedligeholdelse må ikke udføres af børn uden opsyn.
- Børn fra 3 til 8 år må gerne lægge ting i eller tage ting ud af køleskabet.

Installation

- Dette apparat må kun transporteres af to eller flere personer, der holder godt fast i apparatet.
- Sørg for, at stikkontakten er sluttet korrekt til jord, og at jordstikbenet på strømledningen ikke er beskadiget eller fjernet fra strømstikket. Nærmere oplysninger om jordtilslutning fås ved henvendelse til et LG Electronics-kundesupportcenter.
- Dette apparat er udstyret med en strømledning med jordleder og et jordstrømsstik. Strømsstikket skal sættes i en egnet stikkontakt, som er installeret og jordforbundet ifølge alle lokale regler og krav.
- Hvis strømledningen er beskadiget, eller hvis hullet i stikkontakten er løst, må strømledningen ikke anvendes. Kontakt et autoriseret servicecenter.
- Apparatet må ikke sluttes til en flerstikdåse, der ikke har monteret et strømkabel.
- Udlad at modificere eller forlænge strømledningen.
- Apparatet skal sluttes til en særlig strømforsyning, som er sikret separat.

- Brug ikke en flerstikdåse, som ikke er jordforbundet korrekt. Hvis der bruges en jordforbundet flerstikdåse, skal flerstikdåsen anvendes med den strømbelastningsevne, der svarer til den nominelle effekt, eller højere, og flerstikdåsen må kun bruges til apparatet.
- Installer apparatet på et sted, hvor det er let at trække strømstikket ud af apparatet.
- Vær påpasselig, så strømforsyningsstikket ikke peger opad, og lad ikke apparatet hvile op ad strømstikket.
- Installer produktet på et solidt og lige gulv.
- Undlad at installere apparatet et fugtigt og støvet sted. Undlad at installere og opbevare apparatet udenfor og på et område, der er udsat for vejrforhold såsom direkte sollys, vind eller regn eller temperaturer under frysepunktet.
- Undlad at stille apparatet i direkte sollys samt udsætte det for varme fra varmegenerende enheder såsom kakkellovne eller varmeapparater.
- Pas på ikke at blotlægge apparatets bagside under installationen.
- Vær forsigtig, så apparatets dør ikke falder ud under samling eller adskillelse.
- Vær påpasselig, så strømkablet ikke knibes, knuses eller beskadiges under samling eller adskillelse af apparatets dør.
- Man må ikke slutte en stikadapter eller andet tilbehør til strømstikket.

Betjening

- Apparatet må ikke anvendes til noget andet formål (opbevaring af medicin eller forsøgsudstyr eller forsendelse) end privat fødevareropbevaring til husholdningsbrug.

- Tag stikket ud under kraftigt tordenvejr og lyn, samt når produktet ikke skal bruges i længere tid.
- Stikket og apparatets knapper må ikke berøres med våde hænder.
- Undlad at bøje kablet for meget eller at anbringe noget tungt på det.
- Hvis vand trænger ind i apparatets elektriske dele, skal du tage stikket ud og kontakte et LG Electronics-kundesupportcenter.
- Undlad at stikke hænderne eller hårde genstande ind i området, hvor der udsendes kold luft, eller ved dækslet eller risten, som udsender varme på bagsiden.
- Apparatets bagdæksel må ikke udsættes for en for stor kraft eller stød.
- Sæt ikke dyr såsom kæledyr ind i produktet.
- Vær opmærksom på børn i nærheden, når du åbner eller lukker køleskabets dør. Døren kan ramme barnet og forårsage tilskadekomst. Tillad ikke personer svinge sig fra nogen af dørene, da det kan få enheden til at vælte og forårsage alvorlige skader.
- Undgå faren for, at børn bliver fanget inde i apparatet. Et barn, der bliver fanget i apparatet, risikerer at blive kvalt.
- Man må ikke anbringe tunge eller skrøbelige genstande, beholdere med vand, brændbare stoffer, antændelige genstande (som f.eks. stearinlys, lamper osv.) eller opvarmningsanordninger (som f.eks. komfurer, varmeapparater osv.) på apparatet.
- Hvis der opstår gasudsivning (isobutan, propan, naturgas osv.), må du ikke røre ved apparatet eller stikket. Udluft området øjeblikkeligt. Apparatet bruger en kølegas (isobutan, R600a). Selvom det kun anvender en lille mængde gas, er den stadigvæk en brændbar gas. Gasudsivning under transport, installation eller betjening af apparatet kan forårsage brand, eksplosion eller personskade, hvis der forekommer gnister.

- Undlad at anvende eller opbevare brandfarlige eller brændbare stoffer (æter, benzen, alkohol, kemikalier, LPG, brandfarlig spray, insekticider, luftfriskere, kosmetik, etc.) i nærheden af apparatet.
- Hvis du opdager en mærkelig lyd, lugte eller røg, der kommer ud af apparatet, skal du kontakte et LG Electronics-kundesupportcenter øjeblikkeligt.
- Fyld ismaskinen eller dispenservandtanken udelukkende med drikkevand.
- Kølekredsløbet må ikke beskadiges.
- Undlad at anbringe elektroniske apparater (f.eks. et varmeapparat eller en mobil telefon) inden i apparatet.

Vedligeholdelse

- Træk strømstikket ud, inden du rengør apparatet eller udskifter den indvendige lampe (hvor monteret).
- Sæt strømstikket godt ind i stikkontakten, når du har fjernet evt. fugt og støv fuldstændigt.
- Træk aldrig apparatets stik ud ved at trække i strømkablet. Grib altid godt fast i strømstikket, og træk det lige ud af stikkontakten.
- Man må ikke sprøjte vand eller brandfarlige stoffer (tandpasta, alkohol, fortyndingsmiddel, benzen, antændelige væsker, slibemidler osv.) på apparatets indre eller ydre for at gøre det rent.
- Undlad at rengøre apparatet med børster, klude eller svampe, som har ru overflader, eller som er lavet af metalliske materialer.
- Adskillelse, reparation og modificering af apparatet må kun udføres af kvalificeret servicepersonale fra et LG Electronics-servicecenter. Kontakt et LG Electronics-kundesupportcenter, hvis du flytter og installerer apparatet et andet sted.

- Undlad at anvende en hårtørre inden i apparatet samt at stille stearinlys ind i produktet for at fjerne dårlig lugt.
- Undlad at anvende mekaniske anordninger eller andre hjælpemidler til at fremskynde afrimningsprocessen.
- Vandforsyningslinjen (kun for rørtilsluttede modeller) skal udelukkende slutes til en drikkevandskilde. Ellers kan urenheder i vandet forårsage sygdom.

Bortskaffelse

- Når apparatet bortskaffes, skal du fjerne dørens pakning, mens hylderne og kurvene stadig er på plads. Børn må ikke komme i nærheden af apparatet.
- Alle emballagematerialer (f.eks. plastikposer og flamingo) skal bortskaffes omgående, så børn ikke kommer i nærheden af dem. Emballagematerialerne kan forårsage kvælning.

Teknisk sikkerhed

- Sørg for, at ventilationsåbninger – i produktets kabinet eller i den indbyggede struktur – er fri for blokeringer.
- Brug ikke elektriske apparater inde i køleskabet.
- Køle- og isoleringsblæsegassen, der anvendes i produktet kræver særlige procedurer ved bortskaffelse. Rådfør dig med en servicerepræsentant eller lignende kvalificeret person, inden du bortskaffer disse.
- Kølemiddel, som lækker ud af rørene kan antændes eller forårsage en eksplosion.
- Mængden af kølemiddel i dit specifikke produkt er vist på typeskiltet, der sidder inden i produktet.
- Start aldrig et produkt op, som viser tegn på beskadigelse. I tilfælde af tvivl skal du kontakte din forhandler.
- Dette produkt er kun beregnet til anvendelse i privatboliger og lignende steder. Det må hverken bruges til erhverv eller catering, eller i nogen mobil anvendelse, f.eks. som en campingvogn eller båd.
- Eksplosive stoffer som f.eks. aerosoldåser med brandfarlige drivgasser må ikke opbevares inden i produktet.

Risiko for brand og brandbart materiale



Dette symbol gør dig opmærksom på, at brandbare materialer kan antænde og være skyld i brand, hvis du ikke er forsigtig.

- Apparatet indeholder en lille mængde isobutankølemiddel (R600a), men det er også brændbart. Man skal udvise forsigtighed, så ingen del af kølekredsløbet beskadiges under transport eller installation af produktet.
- Hvis der opstår udsivning, skal man undgå at bruge åben ild eller mulige antændelseskilder samt lufte ud i adskillige minutter i rummet, hvor produktet er opstillet. For at undgå, at der opstår brandfarlige gas-/luftblandinger, hvis der opstår udsivning fra kølekredsløbet, skal størrelsen på rummet, hvor produktet anvendes, altid svare til mængden af anvendt kølemiddel. Rummet skal være 1 m² stort for hver 8 g R600a kølemiddel i produktet.
- Sørg for, at ledningen ikke kommer i klemme eller bliver skadet, når du placerer apparatet.
- Placer ikke stikdåser med flere stik eller bærbare strømforsyninger ved enden af apparatet.



FORSIGTIG

For at reducere risikoen for mindre skade på personer, fejl eller skader på produktet eller ejendom ved brug af dette produkt, skal de grundlæggende forholdsregler overholdes, inklusive følgende:

Installation

- Undlad at vippe apparatet for at trække eller skubbe det under transport.
- Kontrollér, at du ikke får en kropsdel, som f.eks. en hånd eller fod, i klemme, mens apparatet flyttes.

Betjening

- Undlad at røre ved frossen mad eller metaldele i fryseren med våde eller fugtige hænder. Det kan forårsage forfrysning.
- Anbring ikke glasbeholdere, flasker eller dåser (især kulsyreholdige drikkevarer) i fryserummet, på hylder eller i en isbeholder, der skal udsættes for temperaturer under frysepunktet.
- Det hærdede glas på forsiden af apparatets dør eller hylderne kan blive ødelagt af et stød. Hvis det går i stykker, må du ikke røre det med hænderne.
- Undlad at sætte tunge genstande oven på dør-i-døren.
- Undlad at bruge dør-i-døren som skærebæret, og sørg for, at den ikke ridses af et skarpt redskab, da dette kan forårsage apparatbeskadigelse.
- Undlad at hænge fra apparatdøren, depotrum, hylde eller køleskabsdør i døren eller at kravle op på den.
- Undlad at opbevare en for stor mængde vandflasker eller beholdere til tilbehør på dørkurvene.
- Dyr skal forhindres i at bide i strømforsyningskablet eller vandslangen.
- Undlad at åbne eller lukke apparatets dør med for stor styrke.
- Hvis hængslet på produktets dør er beskadiget eller ikke fungerer korrekt, må produktet ikke anvendes. Kontakt et LG Electronics-servicecenter.
- Undlad at rengøre glashylder eller låger med varmt vand, når de er kolde.
- Spis aldrig frossen mad, lige efter den er blevet taget ud af fryseren.

- Du må ikke sætte hænderne ind i den mekaniske del af den automatiske ismaskine, som f.eks. isbeholderen eller isdispenseren.
- Brug ikke tyndt krystal eller porcelæn til at hente vand/is.
- Fjern ikke dækslet på den automatiske ismaskine. Berøring af den automatiske ismaskines mekaniske dele. Det kan resultere i personskade.
- Kontrollér, at du ikke får en hånd eller fod i klemme ved åbning eller lukning af apparatets dør eller dør-i-dør.
- Apparatets dør må ikke åbnes, hvis "dør i dør"-sektionen er åben, og på samme måde må man ikke åbne "dør i dør"-sektionen, mens apparatets dør er åben. "Dør i dør"-sektionen kan få stød med apparatets kant og blive ødelagt.

Vedligeholdelse

- Hylderne må ikke sættes ind vendt på hovedet. Hylderne kan falde.
- Kontakt et LG Electronics-kundesupportcenter for at blive vejledt i afrimning af apparatet.

Bortskaffelse af dit gamle apparat



- Dette symbol med en affaldsspand med kryds over angiver at elektrisk og elektronisk affald (WEEE) skal bortskaffes og genbruges korrekt, adskilt fra kommunens husholdningsaffald.
- Gamle elektriske produkter kan indeholde farlige stoffer, så når du bortskaffer dit gamle apparat på korrekt vis, hjælper du med at forhindre mulige negative konsekvenser for miljø og mennesker. Dit gamle apparat kan indeholde dele som kan genbruges, fx til at reparere andre produkter, eller værdifulde materialer som kan genbruges og derved begrænse spild af værdifulde ressourcer.
- Du kan enten tage apparatet til den butik hvor du købte det, eller kontakte dit lokale affaldskontor angående oplysninger om det nærmeste, autoriserede WEEE-samlepunkt. Find de sidste nye oplysninger for dit land på www.lg.com/global/recycling

Rum

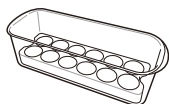
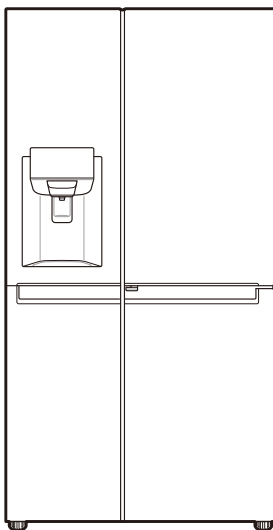

Flytbar æggeboks (Valgmulighed)

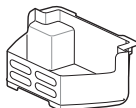

Fryserkurv



Brugervejledning

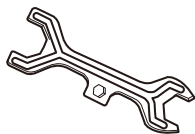

Skruenøgle

- Apparatets udseende eller dets dele kan variere fra model til model.

Mål og afstande

En for kort afstand fra nærliggende genstande kan medføre forringelse af fryseevnen og dyrere elregninger. Når apparatet installeres, skal der være en frigang på over 50 mm til hver tilstødende væg.

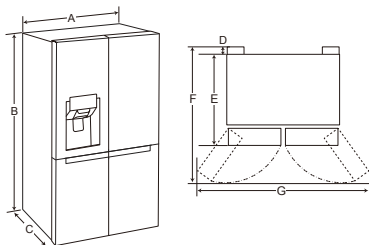

-	Størrelse
A	912 mm
B	1790 mm
C	738 mm
D	10 mm
E	728 mm
F	1180 mm
G	1750 mm

Omgivelsestemperatur

- Apparatet er beregnet til at fungere i et begrænset omgivelsestemperaturområde alt efter klimazonen.
- Den interne temperature kan påvirkes af apparatets placering, omgivelsestemperaturen, hvor ofte man lukker døren op osv.
- Klimaklassen kan findes på mærkatet med nominelle værdier.

Klimaklasse	Omgivelsestemperaturområde (°C)
SN (udvidet tempereret)	+10 - +32
N (tempereret)	+16 - +32
ST (subtropisk)	+16 - +38
T (tropisk)	+16 - +43 / +10 - +43*

*Australien, Indien, Kenya

BEMÆRK

- Apparaterne, der er normeret fra SN til T, er beregnet til brug ved en omgivelsestemperatur på mellem 10 °C og 43 °C.

Fjernelse af døren

Hvis din indgangsdør er for smal til at lade apparatet komme igennem, skal du fjerne apparatets døre og føre apparatet sidelæns igennem.

⚠ ADVARSEL

- Tag strømledningen ud og slå hussikringen eller hovedafbryderen fra, inden du installerer eller udfører service på apparatet. Manglende overholdelse af disse anvisninger kan resultere i dødsfald, brand eller elektrisk stød.

Fjernelse af fryserdøren

- 1 Vandforsyningsledningen er sluttet til den øverste højre del bag på apparatet. Fjern det tilsluttede vandrør ved at trykke spændepatronen mod rørkonnektoren.

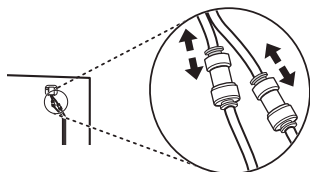

- 2 Fjern skruen på hængseldækslet oven på apparatet ved at dreje det mod uret.

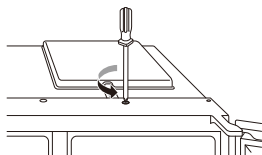

- 3 Træk vandforsyningslinjen ud ①. Kobl alle kabler fra ②. Skru den jordede ledning ud ③.

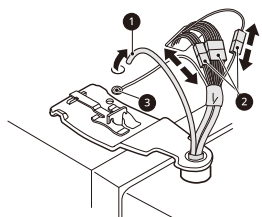

- 4 Drej hængselsgrebet ④ mod uret. Løft det øverste hængsel ⑤ frit for hængselsgrebets lås ⑥.

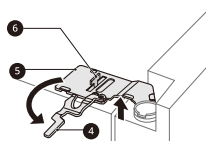

⚠ FORSIGTIG

- Når hængslet løftes fri af haspen, skal man passe på, at døren ikke falder forover. Det anbefales at to eller flere personer varetager fjernelse og genindsættelse af døren.

- 5 Fjern døren ved at løfte den af det nederste hængseltap.

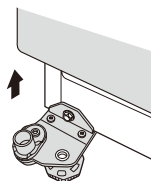

⚠ FORSIGTIG

- Anbring døren på en ridsesikker overflade med indersiden vendende opad.

Fjernelse af køleskabsdørene

- 1 Kobl alle kabler fra ①.

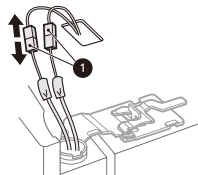

- 2 Drej hængselsgrebet ② med uret. Løft det øverste hængsel ③ frit for hængselgrebets lås ④.

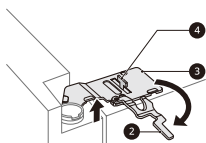

⚠ FORSIGTIG

- Når hængslet løftes fri af haspen, skal man passe på, at døren ikke falder forover. Det anbefales at to eller flere personer varetager fjernelse og genindsættelse af døren.

- 3 Fjern døren ved at løfte den af det nederste hængseltap.

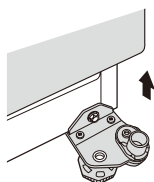

⚠ FORSIGTIG

- Anbring døren på en ridsesikker overflade med indersiden vendende opad.

Genindsættelse af fryser- og køleskabsdør

Dørene monteres i omvendt rækkefølge af, hvordan de blev fjernet, når apparatet er kommet gennem indgangsdøren.

⚠ FORSIGTIG

- Monter den højre køleskabsdør først.

BEMÆRK

- Afmontering/montering af vandlinjerne.

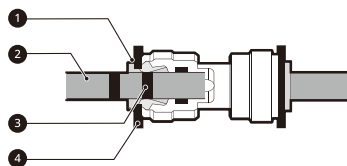

- ① Spænding ② Vandforsyningslinje ③ Indsæt linje ④ Klips

- Indsæt forsigtigt vandforsyningslinjen indtil kun en af linjernes indsatslinjer er synlige. Træk i linjen for at sikre, at den er godt fastspændt.

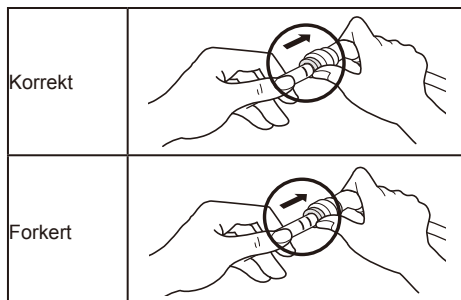

- Hvis enden af vandforsyningslinjen er skadet, skal den klippes for at sikre, at den ikke lækker, når den påsættes igen.

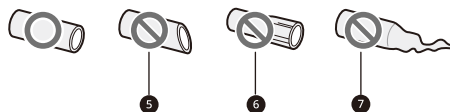

- ⑤ Ikke lige ⑥ Skadet ⑦ Strukket

Justering af dørens højde

Hvis apparatets dør ikke er lige, skal du justere apparatdørens højdeforskel ved hjælp af følgende metode.

BEMÆRK

- Da hængselsstiften kan falde ud, må du ikke justere apparatdøren med mere end 5 mm.

*Reference

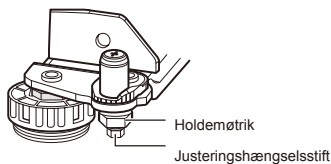

- 1 Drej holdermøtrikken med uret ved hjælp af skruenøglen.



- 2 Juster forskellen i højden af apparatdøren ved at dreje justeringshængselsstiften med uret eller mod uret med en skruenøgle på 8 mm.



- 3 Fastgør holdermøtrikken ved at dreje den mod uret.



Hvis det ikke kan lade sig gøre at justere apparatdørens højde gennem ovenstående metode, kan du justere døren i overensstemmelse med følgende vejledning.

Tilslutning af vandslangen (kun for rørtilsluttede modeller)

Tilbehør



Vandfilter



Vandslange



Rørforbinder



Klemme

Vandforsyningskrav

En koldt vandforsyning med et vandtryk på mellem 138 kPa og 827 kPa (1,4~8,4 kgf/cm²) er påkrævet til driften af vanddispenseren. Hvis køleskabet installeres i et område med lavt vandtryk (under 138 kPa), kan du installere en hjælpepumpe for at kompensere for det lave tryk.

Hvis et omvendt osmose vandfiltreringssystem er sluttet til din koldt vandforsyning, skal vandtrykket til det omvendte osmose system være mindst 138 kPa til 827 kPa (1,4~8,4 kgf/cm²).

⚠ ADVARSEL

- Træk stikket ud, inden du udfører arbejde i forbindelse med tilslutning af vandslangen. Hvis ikke dette overholdes, kan det forårsage elektrisk stød.
- Slut kun vandslangen til en koldt vandforsyning. Hvis ikke dette overholdes, kan det skabe funktionsfejl i vandfilteret. Vandhamren (en hamrende lyd i vandrørene) i husets rør kan forårsage skader på apparatets dele og kan føre til vandlækage eller oversvømmelse.
- Vandslangens tilslutning må kun udføres af en kvalificeret blikkenslager i overensstemmelse med den lokale lovgivning og bestemmelserne vedrørende vandkvalitet.

BEMÆRK

- Denne vandslangeinstallation dækkes ikke af apparatets garanti.

Tilslutning til apparatet

- 1 Løsn den gevindskårne metal-brystmøtrik bag på apparatet, og anbring den over vandslangens ende.
- 2 Tryk vandslangen godt ned på vandindgangsventilen, og stram brystmøtrikken.

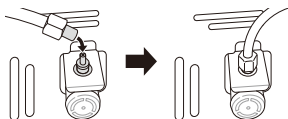
**Tilslutning til vandfilteret**

Der findes to typer filtre. Tilslutningsmetoderne er forskellige. Det ene har en gevindskåret plastmøtrikfatning, og det andet bruger en selvlåsende trykforbindelse. Filteret er markeret med retningen af vandstrømmen fra vandhanen til apparatet.

<Møtrik>

- 1 Løsn den gevindskårne forbinde og anbring den over enden af det rør, der kommer ud fra apparatet. Skub røret over den ende af filteret, som strømningspilen peger mod, og stram den gevindskårne forbinde.

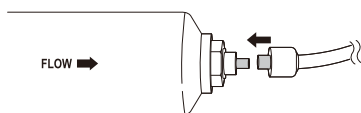

- 2 Gentag den samme proces på den anden ende af filteret ved hjælp af resten af vandslangen.

<Trykforbinder>

- 1 Tryk den vandslange, der er forbundet fra apparatet, godt ind i den ende, som har pilen pegende udad. Tryk slangen helt ind (ca. 10~12 mm).

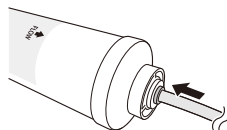

- 2 Når du har sat røret godt ind i filteret, skal du sætte låseklemmen på plads under den udtrækkelige krave.

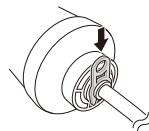

- 3 Gentag på den anden ende af filteret ved hjælp af resten af vandslangen.

Tilslutning til vandhanen

- 1 Skub vandslangen ind i hullet på den haneforbinder, som medfølger i tilbehøret. Røret skal holdes godt fast, mens forbinderen skubbes ind på røret.

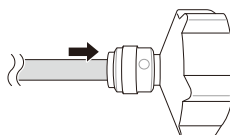

- 2** Sørg for, at gummipakningen sidder godt fast inde i haneforbinderen, inden du skruer den på hanen.

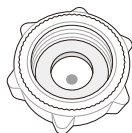

Tjek vandforbindelsen

- 1** Luk op for vandforsyningen og tænd for apparatet. Se omhyggeligt alle fatninger efter for eventuelle lækager forårsaget af dårligt påmonterede slanger.
- 2** Tryk og hold knappen **Water Filter** nede i 3 sekunder. Dette nulstiller filterikonet. Det nye vandfilter er blevet aktiveret.
- 3** Stil en kop under vanddispenseren for at tjekke, at der løber vand gennem apparatet.
- 4** Tjek igen forbindelsesslangen og sammenføjerne for lækager.
- 5** Vandfilteret skal fastgøres på et passende sted, hvor der er nem adgang med henblik på udskiftning.

Tilslutning af apparatet

Når apparatet er installeret, skal strømstikket sættes i en stikkontakt.

BEMÆRK

- Når strømforsyningsledningen (eller -stikket) er sat i kontakten, skal du vente 2 eller 3 timer, inden du kan lægge mad i apparatet. Hvis du lægger mad ind, inden apparatet er kølet helt ned, kan maden blive fordærvet.

Flytning af apparatet

- 1** Fjern al mad fra apparatet.
- 2** Træk strømstikket ud, og indsæt og fastgør det i strømstikkrognen bag på eller oven på apparatet.
- 3** Fastgør dele såsom hylder og dørhåndtaget med tape for at forhindre, at de falder ned, mens du flytter apparatet.
- 4** Apparatet skal flyttes forsigtigt af mere end to personer. Når apparatet transporteres over en lang afstand, skal apparatet holdes lodret.
- 5** Når du har installeret apparatet, skal strømstikket sættes i en stikkontakt for at tænde for apparatet.

Dele og funktioner

Yderside

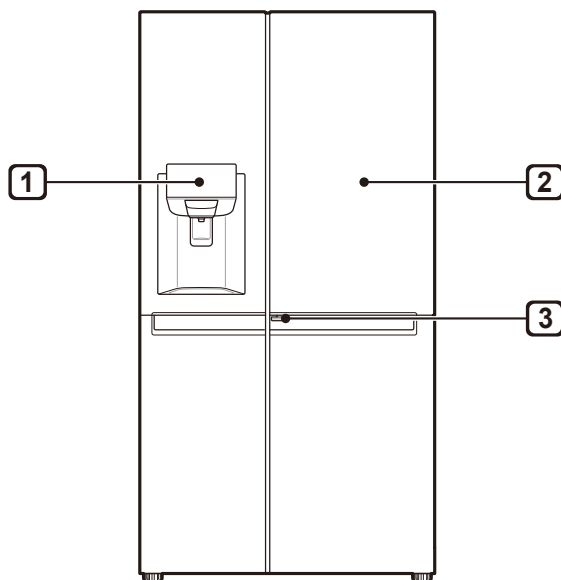

1 Betjeningspanel

Viser ismaskinens og dispenserens tilstande samt statussen for vandfilteret.

2 Door-in-Door (*)

Dør-i-dør er et dørsystem med to lag. Den kan åbnes alene eller sammen med hoveddøren. Du kan placere og få nem adgang til dine foretrukne snacks eller madvarer.

3 Door-in-Door-greb (*)

Dette greb åbner dør-i-dør.

BEMÆRK

- (*) betyder, at denne funktion varierer alt efter den købte model.
- Apparatets udseende eller dets dele kan variere fra model til model.

Inderside

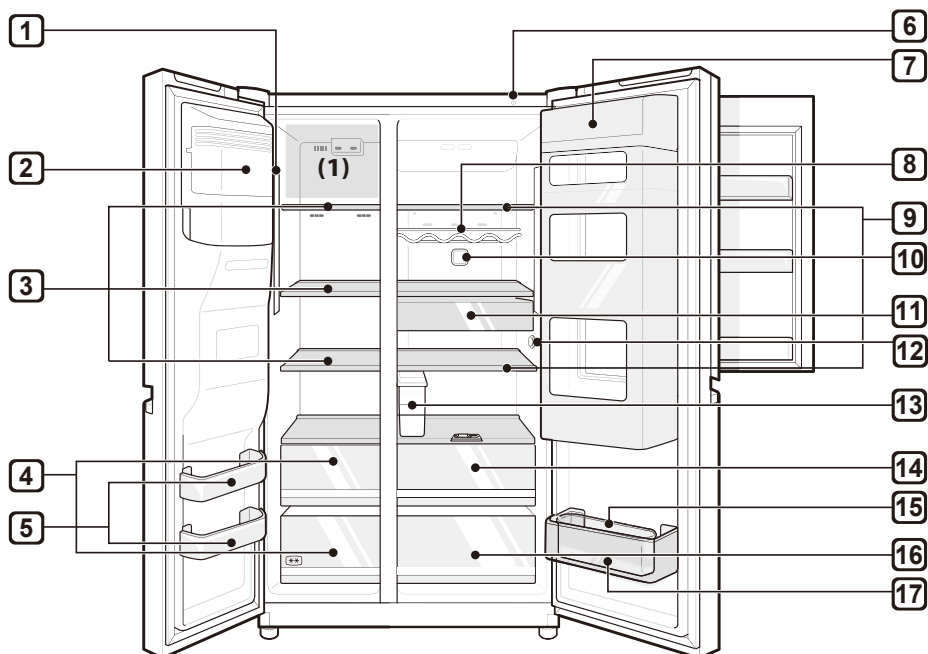

- 1 LED-lampe**
LED-lamperne inden i apparatet lyser, når du åbner døren.
- 2 Automatisk ismaskine (*)**
Her produceres og opbevares isterninger automatisk.
- 3 Fryserhylde (*)**
Til opbevaring af frostvarer, f.eks. kød, fisk, is, etc.
- 4 Fryserkuffe (*)**
Til langtidsopbevaring af frosne varer.

5 Fryserdørkurv

Her kan små pakker frosset mad opbevares.

- Undlad at opbevare is eller madvarer, som skal nedfryses gennem længere tid, i disse kurve.

6 Smart Diagnose enhed

Brug denne funktion ved kontakt med LG Electronics kundesupportcenteret for at hjælpe medarbejderne med at stille en korrekt diagnose, når apparatet fungerer unormalt eller der opstår en fejl.

7 Dør-i-dør (*)

Her opbevares madvarer, der tit tages ud, som f.eks. drikkevarer og snacks.

8 Flaskehylde (*)

Til opbevaring af drikkevarer i høje flasker eller høje beholdere.

 FORSIGTIG

- Opbevar ikke mindre flasker eller beholdere. Elementerne kan falde ned og forårsage kvæstelser eller skade på apparatet.

9 Køleskabshylde

Til opbevaring af køleskabsvarer og andre varer.

- Hyldens højde kan justeres ved at isætte hyliden i en anden fordybning for at opnå forskellige højder.
- Fødevarer med et højt fugtindhold skal opbevares forrest på hyliden.
- Det faktiske antal hylder kan variere fra model til model.

10 Pure N Fresh

- Denne funktion reducerer og fjerner lugte inde i køleskabet.

11 Snackskuffe (*)

Her kan små pakker køleskabsmad opbevares.

12 Temperatursensor

Denne sensor registrerer temperaturen i køleskabet.

- Hold afstand mellem sensoren og maden, dette sikre dig at temperaturen, bliver registreret korrekt.

13 Vanddispensertank (*)

Her opbevares vandet til forsyning af dispenseren eller den automatiske ismaskine. Den skal påfyldes manuelt. (Kun ikke-rørtilsluttede modeller)

14 Skuffe til friske grøntsager (*)

Her opbevares der frugt og grønt for at hjælpe med at bevare friskheden ved at justere luftfugtigheden.

- Nedkølede madvarer og andre madvarer kan opbevares oven på grøntsagsskuffen.

15 Flytbar æggeboks (*)

Her opbevares æg.

- Du kan flytte og bruge den på en ønsket position efter behov. Du må dog ikke bruge den som isbeholder eller anbringe den på hylden øverst i køleskabet eller i grøntsagsskuffen.

16 Grøntsagsskuffe

Det er her frugt og grønt opbevares, for at holde dem friske så længe som muligt.

- Det faktiske antal skuffer kan variere fra model til model.

17 Kurv i køleskabsdør

Til opbevaring af mindre produkter i pakker, drikkevarer og beholdere med saucer.

BEMÆRK

- (*) betyder, at denne funktion varierer alt efter den købte model.
- Den 2-stjernede (******) kurv eller skuffe kan bruges til opbevaring af is og madvarer fra -12 °C til -18°C i korte perioder.
- Den øverste hylde i fryseren (1) vil opnå den indstillede temperatur hurtigt.
- Fryserummet med to stjerner er velegnet til at opbevare allerede nedfrosne madvarer, at lave is eller til at opbevare is eller isterninger.
- Rum med to stjerner er ikke egnet til nedfrysning af friske madvarer.

Bemærkninger om betjening

- Brug ikke isvandsdispensertanken til andre drikkevarer end drikkevand.
- Brugere bør være opmærksomme på, at der kan dannes rim, hvis døren ikke lukkes helt, hvis der er høj fugtighed om sommeren, eller hvis fryserdøren åbnes hyppigt.
- Sørg for, at der er nok plads mellem mad opbevaret på hylden eller dørkurven, så døren kan lukkes helt.
- Åbning af døren over længere perioder kan medføre betydelig stigning i temperaturen i køleskabets rum.
- Hvis køleskabet efterlades tomt over længere perioder, skal det slukkes, afrimes, rengøres, tørres og døren skal efterlades åben for at undgå, at der dannes mug inden i apparatet.

Forslag til energibesparelse

- Sørg for, at der er tilstrækkelig med plads mellem opbevarede fødevarer. På denne måde kan der jævnt cirkulere kold luft, og elregningen sænkes.
- Opbevar først varm mad, efter den er kølet af, med henblik på at forhindre dug eller rim.
- Når der opbevares mad i fryseren, skal frysertemperaturen indstilles til en lavere temperatur end den, der er angivet på apparatet.
- Undlad at stille fødevarer i nærheden af køleskabets temperatursensor. Der skal være en afstand på mindst 3 cm til sensoren.
- Læg mærke til, at en temperaturstigning efter afrimning har et tilladt område i apparatets specifikationer. Hvis du ønsker at minimere påvirkningen, som dette kan have på fødevarer opbevaring pga. en temperaturstigning, bør du forsegle eller indpakke den opbevarede mad i adskillige lag.
- Afrimningsautomatikken i apparatet sikrer, at der ikke sker isdannelse i rummet under normale driftsforhold.

Effektiv opbevaring af fødevarer

- Opbevar frostvarer eller køleskabsvarer i lukkede beholdere.
- Tjek udløbsdatoen og mærkningen (opbevaringsanvisninger), inden maden lægges ind i apparatet.
- Opbevar ikke fødevarer i længere tid (over 4 uger), hvis de har tendens til at blive for gamle ved lave temperaturer.
- Læg køleskabs- eller frostvarer i hvert køleskab eller fryserum, umiddelbart efter de er indkøbt.
- Opbevar råt kød og fisk i passende beholdere i køleskabet, så de ikke er i kontakt med eller drypper på andre madvarer.
- Undgå genfrysning af fødevarer, der har været helt optøede. Nedfrysning af fødevarer, der er blevet fuldstændigt optøede igen, vil forringe disses smag og ernæring.
- Indpak og opbevar ikke grøntsager i aviser. Avisers udskrivningsmateriale eller andre fremmede stoffer kan fedte og forurene fødevarer.
- Overfyld ikke apparatet. Den kolde luft kan ikke cirkulere ordentligt, hvis apparatet er overfyldt.
- Hvis du indstiller en alt for lav temperatur til mad, kan den blive frossen. Indstil ikke en lavere temperatur end den nødvendige temperatur for at opbevare maden korrekt.
- Hvis der er kølerum i apparatet, må der ikke opbevares grøntsager og frugt med højt vandindhold i dem, da de kan fryse på grund af den lavere temperatur.

Maksimal frysekapacitet

- Express Freeze-funktionen indstiller fryseren til sin maksimale frysekapacitet.
- Det tager normalt op til 24 timer og den slukker automatisk.
- Hvis maksimal frysekapacitet skal anvendes, skal Express Freeze være tændt i syv timer inden friske produkter placeres inde i fryseskabet.

Maksimal opbevaring

- Isæt alle skufferne for at få en bedre luftcirkulation.
- Såfremt større mængder af fødevarer skal opbevares, skal alle fryseskufferne tages ud af apparatet, undtagen den nederste skuffe, og fødevarer bør stables direkte på hylderne i fryseren.

BEMÆRK

- Inden skufferne tages ud skal fødevarerne tages op af skufferne. Træk derefter forsigtigt skufferne ud ved hjælp af håndtaget. Risiko for tilskadekomst.
- Skufferne kan have forskellige former - indsæt dem på deres pladser.

Sådan bruges betjeningspanelet

Enheder og funktioner

<Type 1>

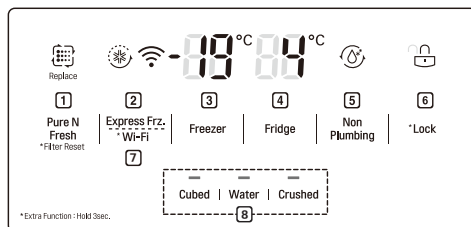

<Type 2>

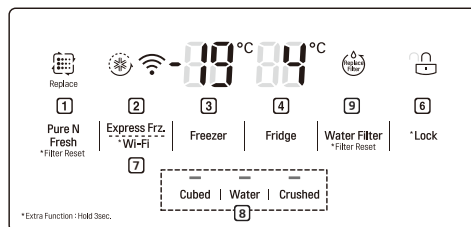

<Type 3>

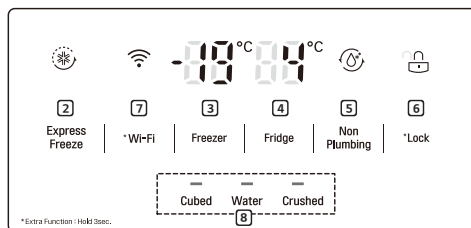

<Type 4>

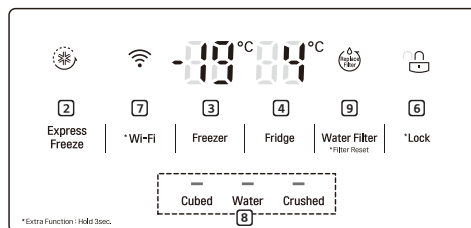

1 Pure N Fresh

- Dette indstiller funktionen Ren og Frisk.
- Denne funktion reducerer og fjerner lugte inde i køleskabet.

2 Express Freeze (ekspresfrys)

- Valg af ekspresfrysfunktion.

3 Freezer Temperature (Frysertemperatur)

- Indstilling af fryserens måltemperatur.

4 Fridge Temperature (Køleskabstemperatur)

- Indstilling af køleskabets måltemperatur.

5 Non Plumbing (Ikke-rørtilsluttede) (*)

- Dette ikon for ikke-rørtilsluttet lyser, når vanddispensertanken er installeret korrekt.

6 * Lock (Lås)

- Låser alle knapperne på betjeningspanelet.

7 * Wi-Fi

- Dette indstiller køleskabet, så det opretter forbindelse til dit hjemms Wi-Fi-netværk.

8 Water Dispenser (Vanddispenser)

- Dette indstiller funktionen for istemninger, vand, knust is.

9 Replacement Filter (Udskiftningsfilter) (*)

- Dette viser automatisk vandfilterets udskiftningsperiode (kun rørtilsluttede modeller).

BEMÆRK

- (*) betyder, at denne funktion varierer alt efter den købte model.
- Det viste betjeningspanel kan variere fra model til model.
- Betjeningspanelet slukker automatisk med henblik på energibesparelse.
- Hvis der er finger- eller hudkontakt med betjeningspanelet under rengøring, går knapfunktionen muligvis i gang.

Indstilling af temperaturen

Temperaturen er fra fabrikken indstillet til:

- Tryk på knappen **Fridge** eller **Freezer** for at justere temperaturen.
- Temperaturen kan justeres.
 - Køleskab: fra 1 °C til 7 °C
 - Fryser: fra -14 °C til -24 °C

BEMÆRK

- Standardindstillingen for temperatur kan variere afhængigt af apparatet.
- Vent, til der er gået mellem 2 og 3 timer, efter apparatet er blevet sluttet til kontakten, inden du opbevarer mad i apparatet.
- For isproduktion i normale klimaer skal frysertemperaturen indstilles til -19 °C eller koldere.

Valg af ekspresfrys

Med denne funktion kan du hurtigt fryse en stor mængde is eller frostvarer ned.

- Når du trykker på knappen **ekspresfrys**, lyser ikonet **ekspresfrys** på betjeningspanelet.
- Funktionen slås til og fra ved hvert tryk på knappen.
- Ekspresfrysfunktionen afsluttes automatisk efter et fastsat tidsrum.

Slå lås til/fra

Låser alle knapperne på betjeningspanelet.

- Tryk på og hold knappen **Lock** nede i 3 sekunder. Når funktionen Lås er indstillet, låses alle knapperne.
- Når du trykker på knappen **Lock** i 3 sekunder, lyser ikonet **Lock/Unlock** på betjeningspanelet. Funktionen slås til og fra ved hvert tryk på knappen.
- Hvis du trykker på en anden knap end låsen, når låsen er slået til, virker knappen ikke.
- Når du trykker på en anden knap end låsen, når låsen er slået til, blinker **Lock/Unlock** ikonet på betjeningspanelet 3 gange.
- For at ændre en indstilling skal du først trykke på **Lock**-knappen i 3 sekunder for at slå låsen fra.

Brug af vanddispensertank (kun ikke-rørttilsluttede modeller)

Vandtanken opbevarer det vand, der skal komme fra dispenseren eller bruges af den automatiske ismaskine til at lave is. Fyld ikke denne tank med andre væsker end vand. Ellers kan det beskadige vanddispensersystemet.

- 1 Fjern vanddispensertanken ved at trække den ud, mens du holder i håndtaget.

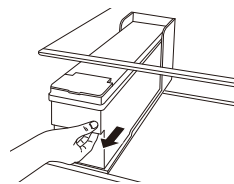

- 2** Åbn dækslet eller låget på vanddispensertanken.

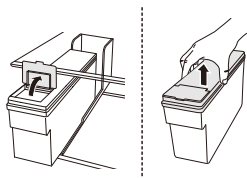

- 3** Hæld vand fra flaske eller rent filtreret vand op til referencelinjen, der er angivet på indersiden af vanddispensertanken. (Maksimum kapacitet: 4 l)

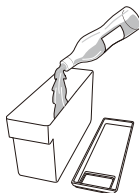

- 4** Luk dækslet eller låget på vanddispensertanken, når du har fyldt den med vand.

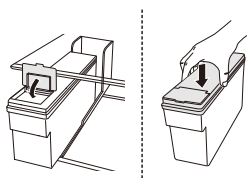

- 5** Genindsæt vanddispensertanken på køleskabshylden.

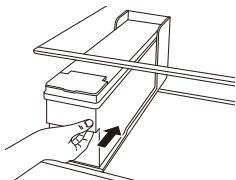

⚠ ADVARSEL

- Børn må ikke få lov til at få adgang til vanddispenseren.
- Der må ikke fyldes andre drikkevarer end vand eller varmt vand i vandbeholderen.

⚠ FORSIGTIG

- Udsæt ikke vanddispensertanken for hårde skub eller stød, når du fjerner eller monterer den. Ellers kan det resultere i apparatskade eller personskaade.

BEMÆRK

- Når apparatet er installeret, bør vanddispensertanken vaskes, inden du fylder den med vand.
- Tjek, at vanddispensertanken er blevet anbragt korrekt i apparatet. Hvis den ikke er monteret korrekt, kan der lække vand fra tanken ned i apparatet.
- Hvis der ikke er tilstrækkeligt med vand i vanddispensertanken, kan størrelsen og mængden af isterninger blive påvirket, og det kan resultere i, at der ikke fremstilles is.
- Hvis der ikke er vand i vanddispensertanken, kan dispenserens koldtands- og isfunktion ikke anvendes. Tjek, om der er vand i vanddispensertanken, og fyld den derefter med vand, hvis den er tom.
- Vent mindst 15 sekunder, inden du fjerner vandtanken, efter at du har hentet vand eller is fra dispensereren.
- Der er normalt, at lyde kommer fra vandtanken, når der forsynes vand til dispensereren og den automatiske ismaskine. Det er ikke et tegn på en funktionsfejl.

Brug af vand- og isdispenseren

Du kan hente isterninger, vand og knust is ved at trykke på knappen for det ønskede.

- Når du trykker på knappen Cubed (isterninger), Water (vand) eller Crushed (knust is), tænder lampen på betjeningspanelet, og den ønskede tilstand indstilles. Når du trykker på dispenserhåndtaget nu, leveres den ønskede funktion (isterninger, vand og knust is).
- Funktionen slås til og fra ved hvert tryk på knappen på betjeningspanelet.

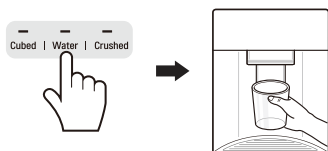

⚠ FORSIGTIG

- Hold børn væk fra dispenseren for at forhindre dem i at lege med eller beskadige kontrolknapperne.
- Smid de første portioner is ud (ca. 20 isterninger og 7 kopper vand). Dette er også nødvendigt, hvis apparatet ikke er blevet brugt gennem længere tid.
- Rens vanddispensersystemet, hvis de ikke har været i brug i 48 timer. Skyl vandsystemet der er tilsluttet til et vandforsyningsystem, hvis der ikke er tappet vand i 5 dage.
- Skyl vandet gennem dispenseren cirka 5 minutter og smid de første iskumper ud, for at rense vanddispensersystemet.

BEMÆRK

- Hvis du åbner fryserdøren, mens der hentes vand, stopper vandforsyningen, og betjeningspanelet vender tilbage til startskærmen.
- Hvis du åbner køleskabsdøren, mens der hentes vand, issterninger eller knust is, sættes funktionen på pause. Når døren lukkes, vil den valgte stilling for den tidligere indstillede tilstand fortsætte med at bruges.
- Hvis koppers diameter er lille, kan vand sprøjte ud af glasset eller slet ikke ramme.
- Brug en kop med en diameter på over 68 mm til at hente vand, isterninger eller knust is.

- Når ismaskinen producerer mindre isterninger, eller isterningerne kommer i klumper, kan grunden være, at mængden af vand, der forsynes til ismaskinen, er for lille pga. utilstrækkeligt vand i vandtanken. Hvis der ikke hyppigt bruges is, kan det også klumpe sig sammen.

Automatisk ismaskine

Den automatiske ismaskine kan automatisk lave 6 isterninger ad gangen, 50–60 stk. inden for en periode på 24 timer under gunstige forhold. Denne mængde kan variere alt efter omgivelserne (omgivelsestemperatur omkring apparatet, hvor ofte døren åbnes, mængden af mad opbevaret i apparatet osv.).

- Hvis isbeholderen er helt fyldt med is, stopper isproduktionen.
- Mens den automatiske ismaskine er i drift, må du ikke røre den direkte med hænderne.
- Hvis der opbevares isterninger i isbeholderen gennem en længere periode, kan de klumpe sig sammen og er muligvis ikke lette at skille ad. I så fald skal isbeholderen tømmes, inden den bruges.
- Smid den is, der produceres for første gang, ud uden at bruge den.
- Mens den automatiske ismaskine er i drift, må du ikke røre den direkte med hænderne.
- Hvis der opbevares isterninger i isbeholderen gennem en længere periode, kan de klumpe sig sammen og er muligvis ikke lette at skille ad. I så fald skal isbeholderen tømmes, inden den bruges.

Sådan tændes og slukkes den automatiske ismaskine

- 1 Hold og fjern dækslet på den automatiske ismaskine ved at løfte den op.



- 2 Når den automatiske ismaskine ikke anvendes, kan isbeholderen bruges som en fryserkurv, efter at ismaskinen er slået fra.

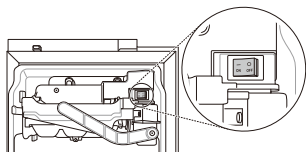

Fjernelse af isbeholderen (*)

Hold isbeholderen med begge hænder og træk den ud, mens du løfter den opad.

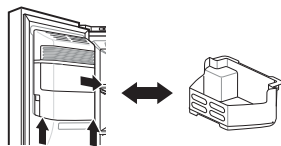

- Når den automatiske ismaskine ikke anvendes, kan isbeholderen bruges som en fryserkurv.
- Hvis isbeholderen er helt fyldt med is, kan den være tung. Fjern den med begge hænder.

⚠ ADVARSEL

- Berør ikke den automatiske ismaskines mekaniske dele med din hånd eller et stykke værktøj. Ellers kan der opstå apparatskader eller personskade.
- Der bør udvises forsigtighed, da den automatiske ismaskine kører konstant efter fryserdøren åbnes, når den automatiske ismaskinekontakt er stillet på ON.
- Undlad at adskille, reparere eller ændre den automatiske ismaskine. Disse opgaver bør kun udføres af en servicetekniker.

⚠ FORSIGTIG

- Smid de første portioner is ud (ca. 20 isterninger og 7 kopper vand). Dette er også nødvendigt, hvis apparatet ikke er blevet brugt gennem længere tid.

- Den første is og det første vand, der kommer ud, kan indeholde partikler eller luft fra vandforsyningslinjen eller vandtanken.
- Hold børn væk fra dispensereren. Børn kan finde på at lege med eller beskadige kontrolknapperne.
- Ispassagen kan blive blokeret med rim, hvis der kun bruges knust is. Fjern den is, der ophober sig, ved at fjerne isbeholderen og rydde passagen med en gummispatel. Hvis der hentes isterninger fra tid til anden, kan det også hjælpe med at forhindre ophobning af rim.
- Hvis der kommer misfarvet is ud, bør du kontrollere vandtanken og vandforsyningen for en mulig kilde. Hvis problemet fortsætter, bedes du kontakte LG Electronics kundesupportcenteret. Brug hverken is eller vand, før problemet er udbedret.
- Brug aldrig tyndt krystalglas eller porcelæn til at hente is. Disse beholdere kan revne eller gå i stykker, hvilket resulterer i glasskår i isen.
- Fyld is i et glas, inden der tilsættes vand eller andre væsker. Det kan sprøjte, hvis der fyldes is i et glas, som allerede indeholder væske.
- Berør ikke isudgangen eller den automatiske ismaskine med din hånd eller værktøj. Ellers kan der opstå apparatskader eller personskade.
- Når isbeholderen genmonteres, skal du sikre dig, at den anbringes korrekt. Hvis den hælder eller ikke står lige, fortsætter den muligvis ikke med at lave is pga. sensorafbrydelse.
- Brug aldrig et glas, der er alt for smalt eller dybt. Is kan sætte sig fast i ispassagen, og apparatets ydeevne kan blive påvirket.
- Hold glasset i en passende afstand fra isudgangen. Et glas, der holdes for tæt på udgangen, kan forhindre isen i at komme ud.
- Hvis du tager på ferie eller der opstår længerevarende strømafbrydelse, skal du kassere isen i isbeholderen. Vand fra smeltet is kan dryppe fra dispensereren ned på gulvet.

BEMÆRK

- (*) betyder, at denne funktion varierer alt efter den købte model.

Dør-i-dør (*)

Træk grebet nederst på døren opad, indtil dør-i-døren åbner.

Der er masser af opbevaringsplads i dør-i-døren og dens omgivende kurve, så du kan holde orden i madvarerne.

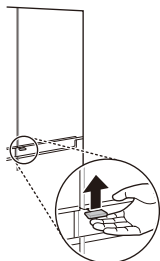

Sådan fjernes kassen fra dør-i-døren

Hold kassen fra dør-i-dørens inderside med begge hænder, og fjern den ved at løfte den opad.

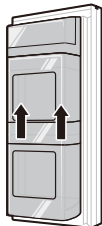

Sådan genmonteres dør-i-dørens kasse

Montér den i omvendt rækkefølge af fjernelsesprocessen.

Sådan fjernes kurvene fra dør-i-døren

- 1 Hold i begge ender af kurven og fjern den ved at løfte den opad.

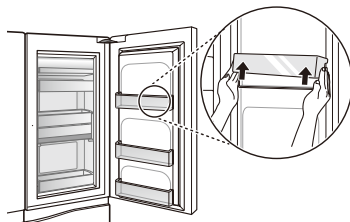

- 2 Løft den fastsatte kurv op, som vist på (1), og fjern den ved at trække den ud, som vist på (2).

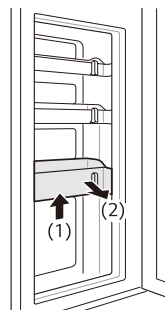

Sådan genmonteres kurvene i dør-i-døren

Montér den i omvendt rækkefølge af fjernelsesprocessen.

BEMÆRK

- (*) betyder, at denne funktion varierer alt efter den købte model.

Skuffe til friske grøntsager (*)

Fugtigheden i grøntsagsskuffen kan kontrolleres ved at skubbe grebet i en af retningerne.

Hvis den bevæges til venstre, åbnes luftskinnen, og der kan cirkulere luft gennem skuffen, så fugtigheden reduceres. Og hvis den bevæges til højre, lukkes luftskinnen og bevarer eventuel fugtighed, der findes i grøntsagsskuffen.

Den lukkede tilstand anbefales til opbevaring af grøntsager, og den åbne tilstand anbefales til opbevaring af frugt.

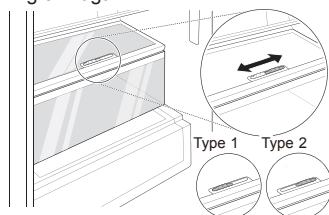

BEMÆRK

- (*) betyder, at denne funktion varierer alt efter den købte model.

Andre funktioner

Alarm for åben dør

Alarmen lyder 3 gange hvert 30. sekund, hvis døren (køleskab, fryser, dør-i-dør) efterlades åben eller ikke er helt lukket i et minut.

- Kontakt et LG Electronics-kundesupportcenter, hvis alarmen fortsat lyder, når døren lukkes.

Påvisning af driftssvigt

Apparatet kan påvise problemer automatisk, mens det er tændt.

- Hvis et problem påvises, virker apparatet ikke, og der vises en fejlkode, selvom man trykker på en hvilken som helst knap.
- Sker dette, skal du ikke slukke for strømmen og kontakte et LG Electronics-kundesupportcenter med det samme. Hvis du slukker for strømmen, kan reparationsteknikeren fra LG Electronics-kundesupportcenteret have svært ved at finde fejlen.

Brug af applikationen LG SmartThinQ

- For apparater med logoet  eller 

Før du bruger LG SmartThinQ skal du kontrollere følgende thing

- 1 Kontrollér afstanden mellem apparatet og den trådløse router (wi-fi-netværk).
 - Hvis afstanden mellem apparatet og den trådløse router er for stor, bliver signalstyrken svag. Det kan tage lang tid at registrere, eller installationen udføres muligvis ikke.
- 2 Slå **Mobildata** fra på din smartphone.
 - Hvad angår iPhones skal du slå mobildata fra ved at gå til **Indstillinger** → **Mobil** → **Mobildata**.

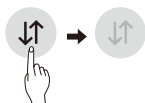

- 3 Slut smartphonen til en trådløs router.



BEMÆRK

- For at verificere Wi-Fi-forbindelse, skal du kontrollere, at **Wi-Fi**  ikonet på kontrolpanelet lyser
- Apparatet understøtter kun wi-fi-netværk på 2,4 GHz. Kontrollér netværksfrekvensen, kontakt din udbyder af internettjeneste, eller se vejledningen til din trådløse router.
- LG SmartThinQ er ikke ansvarlig for eventuelle problemer med netværksforbindelsen eller eventuelle fejl, funktionsfejl eller fejl forårsaget af netværksforbindelse.

- Hvis apparatet har svært ved at koble sig på Wi-Fi-netværket, er det muligvis placeret for langt fra routeren. Køb en Wi-Fi-forstærker for at forbedre Wi-Fi-signalets styrke.
- Wi-Fi-forbindelsen kan muligvis ikke oprette forbindelse, eller den bliver afbrudt grundet hjemmenetværksmiljøet.
- Netværksforbindelsen fungerer muligvis ikke korrekt afhængigt af internetudbyderen.
- Det omgivende, trådløse miljø kan få den trådløse netværkstjeneste til at køre langsomt.
- Apparatet kan ikke registreres på grund af problemer med transmissionen af det trådløse signal. Træk stikket ud af apparatet, og vent i ét minut, før du prøver igen.
- Hvis firewallen på den trådløse router er aktiveret, skal den deaktiveres, eller du skal føje en undtagelse til den.
- Navnet på det trådløse netværk (SSID) skal være en kombination af latinske bogstaver og tal. (Brug ikke specialtegn)
- Smartphones brugergrenseflade (UI) kan variere alt efter mobiloperativsystemet (OS) og producenten.
- Hvis routerens sikkerhedsprotokol indstilles til **WEP**, kan netværket muligvis ikke konfigureres. Skift den til en anden sikkerhedsprotokol (**WPA2** anbefales), og registrer produktet igen.

Installation af LG SmartThinQ

Søg efter LG SmartThinQ-appen fra Google Play Store & Apple App Store på en smartphone. Følg anvisningerne for at downloade og installere appen.

Funktionen Wi-Fi

Kommunikér med apparatet fra en Smartphone ved hjælp af de praktiske smartfunktioner.

Firmwareopdatering

Hold apparatets ydeevne opdateret.

Smart Diagnosis™

Hvis du bruger smart diagnose funktionen, får du nyttige oplysninger, som f.eks. den rigtige måde at bruge apparatet på alt efter brugsmønstret.

Indstillinger

Gør det muligt at indstille forskellige muligheder på køleskabet og i appen.

BEMÆRK

- Hvis du vil skifte din trådløse router, udbyder af internettjeneste eller adgangskode, skal du slette det registrerede apparat i applikationen LG SmartThinQ og registrere det igen.
- Appen kan ændres med henblik på forbedring af apparatet uden varsel til brugerne.
- Egenskaber kan variere fra model til model.

Sådan oprettes forbindelse til Wi-Fi

Når **Wi-Fi**-knappen bruges sammen med appen LG SmartThinQ, er det muligt for køleskabet at oprette forbindelse til et hjems Wi-Fi-netværk. Ikonet **Wi-Fi** viser statussen for apparatets netværksforbindelse. Ikonet lyser, når apparatet er tilsluttet Wi-Fi-netværket.

Indledende apparatregistrering

Kør applikationen LG SmartThinQ, og følg vejledningen i applikationen for at registrere apparatet.

Genregistrering af apparatet eller registrering af en anden bruger

Tryk på, og hold knappen **Wi-Fi** nede i 3 sekunder for at slå det midlertidigt fra. Kør applikationen LG SmartThinQ, og følg vejledningen i applikationen for at registrere apparatet.

BEMÆRK

- Hvis du vil deaktivere funktionen Wi-Fi, skal du trykke på og holde knappen **Wi-Fi** nede i 3 sekunder. Ikonet Wi-Fi slås fra.

Wireless LAN modul Specifikationer

Model	LCW-004
Frekvensområde	2412 - 2472 MHz
Udgangseffekt (Maks)	IEEE 802.11b:17.82 dBm IEEE 802.11g:17.72 dBm IEEE 802.11n:16.61 dBm

Softwareversion til trådløs funktion: V 1.0

Af hensyn til brugerens sikkerhed skal dette apparat installeres og betjenes med en minimumsafstand på 20 cm mellem apparatet og kroppen.

Overensstemmelseserklæring



LG Electronics erklærer herved, at køleskabet med integreret trådløst netværk er i overensstemmelse med direktivet 2014/53/EU. EU-overensstemmelseserklæringens fulde tekst kan findes på følgende webadresse:

<http://www.lg.com/global/support/cedoc/cedoc#>

LG Electronics European Shared Service Centre B.V.

Krijgsman 1

1186 DM Amstelveen

Holland



Oplysninger om Open Source-softwaremeddelelse

Du kan hente kildekoden til GPL, LGPL, MPL og andre open source-licenser, der findes i dette produkt, på <http://opensource.lge.com>.

Ud over kildekoden er det muligt at hente alle licensbetingelser, garantifraskrivelser og meddelelser om ophavsret.

LG Electronics vil ligeledes tilbyde dig den åbne kildekode på en CD-ROM imod et gebyr, der dækker omkostningerne ved at udføre sådan en distribution (som f.eks. udgifter til medier, forsendelse og ekspedition). Send en forespørgsel til opensource@lge.com. Dette tilbud gælder i en periode på tre år efter vores sidste forsendelse af dette produkt. Dette tilbud gælder for alle, der har modtaget disse oplysninger.

Brug af Smart Diagnosis™

- For apparater med logoet  eller 

Smart Diagnosis™ gennem kundesupportcenteret

Brug denne funktion, hvis du skal bruge en nøjagtig diagnose fra et LG Electronics kundesupportcenter, når apparatet ikke fungerer korrekt eller svinger. Brug kun denne funktion, når du ønsker at kontakte en servicetekniker, ikke under normal drift.

- 1 Tryk på knappen **Lock** for at aktivere låsefunktionen.
 - Hvis skærmen er blevet låst i mere end 5 minutter, skal du deaktivere låsen og så aktivere den igen.

* Lock



- 2 Åbn køleskabsdøren, og hold telefonen på det øverste højre højttalerhul.
 - Hold telefonen, så mikrofonen er nøjagtigt ud for højttalerhullet.

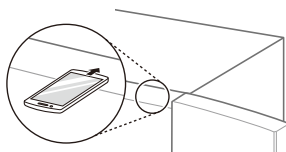

- 3 Tryk på, og hold knappen **Freezer** nede i tre sekunder eller længere, mens du fortsat holder telefonen mod højttaleren.
- 4 Når dataoverførslen er udført, vil servicerepræsentanten forklare resultatet af Smart Diagnosis™.

BEMÆRK

- Hold telefonen, så mikrofonen er nøjagtigt ud for højttalerhullet.
- Lyden, som indikerer Smart Diagnosis™-funktion, kan høres efter cirka 3 sekunder.
- Hold telefonen til højttalerhullet i det øverste højre hjørne og vent, mens dataene overføres.
- Tag ikke telefonen væk fra højttalerhullet, mens dataene overføres.
- Overførslen, af Smart Diagnosis™-dataene kan lyde generende for øret, men tag ikke telefonen væk fra højttalerhullet for at garantere en nøjagtig diagnose, først når overførslen er færdig.
- Når dataoverførslen er færdig, vises en meddelelse om afsluttet overførsel, og betjeningspanelet slukker automatisk og tænder igen efter nogle sekunder. Efter kundesupportcenteret har forklaret diagnoseresultatet.
- Smart Diagnosis™-funktionen afhænger af den lokale opkaldskvalitet.
- Kommunikationen forbedres og du kan sende et bedre signal, hvis du bruger en fastnettelefon.
- Hvis overførslen af Smart Diagnosis™-dataene er ringe pga. opkaldskvaliteten, kan du muligvis ikke få den bedste Smart Diagnosis™-service.

Bemærkninger om rengøring

- Når du tager en hylde eller skuffe ud af apparatet, skal du fjerne al mad, der opbevares på hylde eller i skuffen, for at forhindre personskaade eller beskaadigelse af apparatet.
 - Ellers kan der opstå personskaade pga. vægten af den opbevarede mad.
- Hvis de udvendige ventilationshuller på apparatet rengøres ved hjælp af støvsugning, skal netledningen tages ud af stikkontakten for at undgå enhver statisk udladning, som kan beskaadige elektronikken eller give elektrisk stød.
- Tag hylde og skufferne ud, og rengør dem med vand. Tør dem derefter tilstrækkeligt, inden du sætter dem på plads igen.
- Tør jævnlgt dørens pakninger af med en våd blød klud.
- Hvis der spildes på dørpakninger og kommer pletter, skal de rengøres hurtigst muligt, så det ikke går ud over kurvens opbevaringssevne, der ellers kan blive beskaadiget.
- Efter rengøring skal du undersøge, om strømforsyningskablet er beskaadiget, varmt eller forkert isat.
- Ventilationsåbningerne udvendigt på apparatet skal altid være rene.
 - Blokerede ventilationsåbninger kan forårsage brand eller apparatbeskaadigelse.
- Det hjælper med at beskytte mod rust, hvis de ydre malede metalflder vokses. Voks ikke plastikdele. Voks malede metalflder mindst to gange om året med apparatvoks (eller autosmørevoks). Smør voks på med en ren og blød klud.
- Når apparatet rengøres indvendigt eller udvendigt, må der ikke bruges en grov børste, tandpasta eller brandfarlige materialer. Brug ikke rengøringsmidler, der indeholder brandfarlige stoffer.
 - Dette kan misfarve eller beskaadige apparatet.
 - Brandfarlige stoffer: alkohol (ethanol, methanol, isopropylalkohol, isobutylalkohol osv.), fortynder, blegemiddel, benzen, brandfarlige væsker, slibemidler osv.

- Til apparatets yderside skal du bruge en ren svamp eller en blød klud og et mildt rengøringsmiddel i varmt vand. Brug ikke slibende eller krasse rensmidler. Tør grundigt med en blød klud.
- Hylde og beholdere må aldrig vaskes i opvaskemaskinen.
 - Delene kan blive deformeret pga. varmen.
- Rens overflader der kan komme i kontakt med madvarer og tilgængelige afløbssystemer med jævne mellemrum.
- Hvis apparatet er udstyret med en lysdiodelampe, må du ikke fjerne lampedækslet og lysdiodelampen i ethvert forsøg på at reparere eller servicere det. Kontakt et LG Electronics kundeinformationscenter.

Rengøring af dækslet til kondensatoren

Brug en støvsuger med en børste til at rengøre dækslet til kondensatoren og ventilationsåbningerne. Fjern ikke panelet, der dækker spoleområdet i kondensatoren.

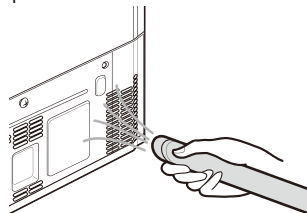

Udskiftning af Ren og Frisk-filteret (*)

For at opretholde Pure N Fresh-filterets ydeevne skal du hurtigst muligt udskifte filteret, hvis der vises en meddelelse, som indikerer filterudskiftningen.

- 1 Hvis ikonet **Replace** lyser på betjeningspanelet, skal du udskifte Ren og Frisk-filteret.



- 2 Hold og fjern Ren og Frisk-filterdækslet ved at dreje det mod uret.



- 3 Fjern filteret i Ren og Frisk-filterdækslet, og udskift det med et nyt filter.



- 4 Når du har udskiftet filteret, skal du indsætte Ren og Frisk-filterdækslet ved at dreje det med uret.



- 5 Nulstil filterudskiftningsperioden ved at trykke på knappen **Pure N Fresh** på betjeningspanelet i over 3 sekunder. Ikonet **Replace** på betjeningspanelet slukkes.

- 6 Den vil fungere, når filteret er blevet udskiftet.

BEMÆRK

- (*) betyder, at denne funktion varierer alt efter den købte model.
- Undlad at indsætte din finger eller andre fremmedlegemer indvendigt eller i filtermonteringen. Ellers kan det resultere i personskader eller funktionsfejl.
- Hvis udskiftningsperioden er overskredet, kan fjernelse af bakterier og lugt blive forringet.
- Bemærk, at hvis du vasker filteret med vand, kan filterydelsen også blive forringet.

- Vær forsigtig ikke at ændre retningen af filteret, når det indsættes i filterdækslet.
- Når apparatet tændes eller stilles i Strømtilstand, efter at have udskiftet filteret, skal du kontrollere, om LED-lampen nær filteret er tændt.
- Filteret kan købes fra et LG Electronics-servicecenter.

Rengøring af dørkurven

Fjernelse af køleskabs-/fryserdørens kurv

Hold i begge ender af kurven og fjern den ved at løfte den opad.

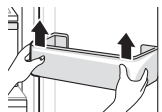

Genmontering af køleskabs-/fryserdørens kurv

- 1 Hold i begge ender af dørkurven, og skub forsigtigt den ene ende for at samle, og saml derefter den anden ende på samme måde.

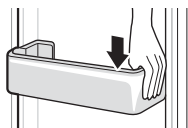

- 2 Efter samlingen skal du trykke forsigtigt på dørkurven for at fastsætte den horisontalt.

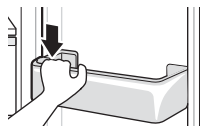

Rengøring af hylden

Udtagning af køleskabs-/ fryserhylden

Fjern hylden ved at trække den ud.

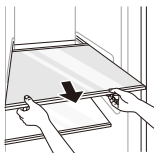

Genmontering af køleskabs-/ fryserhylden

Fjern hylden ved at trække den ud samtidig med, at bagkanten løftes en smule.

Rengøring af grøntsagsskuffen

Udtagning af grøntsagsskuffen

- 1 Tag indholdet ud af skuffen. Hold grøntsagsskuffens håndtag, og træk den forsigtigt helt ud, indtil den stopper.

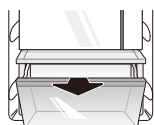

- 2 Løft grøntsagsskuffen op, og tag den ud ved at trække i den.

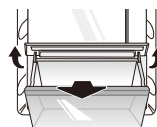

Genmontering af grøntsagsskuffen

- 1 Løft grøntsagsskuffens dæksel, hvis den er udstyret med et sådant.

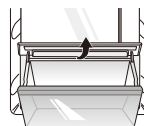

- 2 Indsæt grøntsagsskuffens bund i den originale position og skub den forsigtigt ind, mens du sænker den.

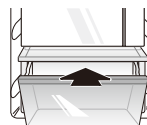

⚠ FORSIGTIG

- Bemærk, at vægten af den opbevarede mad kan forårsage personskader, når grøntsagsskuffen tages ud.

Sådan rengøres vanddispenseren

Rengøring af dispenserbakken

Dispenserbakken kan nemt blive våd pga. spildt is eller vand. Tør hele området med en fugtig klud.



Rengøring af vand- og isudgangen

Tør vand- eller isudgangen jævnligt med en ren klud, da den nemt kan blive beskidt. Bemærk, at fnuller fra en klud kan sætte sig fast på udgangen.

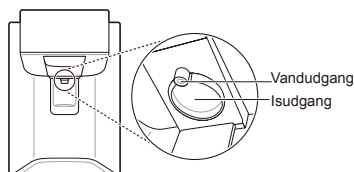

Udskiftning af vandfilteret (kun for rørtilsluttede modeller)

Udskift engangsvandfilteret, når det angives på **Replacement Filter** ikonet, eller mindst hver 6. måned.

For at give dig tid til at skaffe et nyt filter tændes lyset, lige inden det nuværende filter er fuldt. Når du udskifter filteret til tiden, får du frisk og rent vand fra apparatet.

- 1 Træk apparatets stik ud.
- 2 Sluk for vandforsyningen til apparatet.
- 3 Tag engangsvandfilteret ud.
- 4 Indsæt reservevandfilteret ved at følge vejledningen i sektionen 'Tilslutning til vandfilteret'.
- 5 Luk op for vandforsyningen og tænd for apparatet.
- 6 Tryk og hold knappen **Water Filter** nede i 3 sekunder. Dette nulstiller filterikonet. Det nye vandfilter er blevet aktiveret.

Symptomer	Årsag	Løsning
Produktet køler eller fryser slet ikke.	Er der strømsvigt?	<ul style="list-style-type: none"> Se efter, om andre apparater er strømforsynede.
	Er produktets stik taget ud af stikkontakten?	<ul style="list-style-type: none"> Sæt produktets stik helt ind i stikkontakten.
Produktet køler eller fryser ikke tilstrækkeligt.	Er køleskabs- eller frysertemperaturen indstillet på den varmeste indstilling?	<ul style="list-style-type: none"> Indstil køleskabs- eller frysertemperaturen på "Medium".
	Står apparatet i direkte sollys eller i nærheden af et varmegenererende apparat, f.eks. en ovn eller et varmeapparat?	<ul style="list-style-type: none"> Undersøg opstillingsstedet og opstil produktet i god afstand til varmegenererende apparater.
	Har du stillet varm mad ind i produktet uden at afkøle den først?	<ul style="list-style-type: none"> Lad maden køle af, inden du stiller den i køleskabet eller fryseren.
	Har du stillet for mange fødevarer ind?	<ul style="list-style-type: none"> Sørg for, at der er nok plads imellem fødevarerne.
	Er apparatets døre helt lukkede?	<ul style="list-style-type: none"> Luk døren helt og sørg for, at opbevaret mad ikke sidder i klemme i døren.
	Er der nok plads omkring apparatet?	<ul style="list-style-type: none"> Tilpas apparatets opstilling, så der bliver nok plads omkring det.
Apparatet lugter grimt.	Er køleskabs- eller frysertemperaturen indstillet på "Warm" (varm)?	<ul style="list-style-type: none"> Indstil køleskabs- eller frysertemperaturen på "Medium".
	Har du lagt stærkt lugtende fødevarer ind i produktet?	<ul style="list-style-type: none"> Opbevar fødevarer med stærk lugt i tætlukkede beholdere.
	Kan grøntsager eller frugt være blevet for gamle i skuffen?	<ul style="list-style-type: none"> Smid de rådne grøntsager ud og rengør grøntsagsskuffen. Grøntsager må ikke opbevares for lang tid i grøntsagsskuffen.
Den indvendige lampe i apparatet bliver ikke tændt.	Slukkes der for den indvendige lampe i apparatet?	<ul style="list-style-type: none"> Det er svært for kunder at udskifte den indvendige lampe i apparatet, da den ikke kan serviceres. Hvis den indvendige lampe ikke tændes, kontakt venligst LG Electronics kundeinformationscenter.

Symptomer	Årsag	Løsning
Apparatets dør er ikke helt lukket.	Hælder apparatet fremover?	<ul style="list-style-type: none"> • Juster forhjulene for at hæve forenden en smule.
	Er hylderne korrekt samlet?	<ul style="list-style-type: none"> • Genmonter om nødvendigt hylderne igen.
	Har du lukket døren for hårdhændet?	<ul style="list-style-type: none"> • Hvis du lukker døren for hårdhændet eller for hurtigt, kan den springe op et kort øjeblik, inden den lukker. Sørg for, at du ikke smækker døren i. Luk den roligt.
Det er vanskeligt at åbne apparatets dør.	Åbnede du døren, lige efter du havde lukket den?	<ul style="list-style-type: none"> • Hvis du forsøger at åbne apparatets dør inden for 1 minut, efter du har lukket den, kan den være svær at åbne på grund af trykket, der dannes inden i apparatet. Forsøg at åbne apparatets dør igen efter nogle få minutter, så det interne tryk stabiliseres.
Der er kondens inden i apparatet eller på undersiden af grøntsagsskuffens låge.	Har du stillet varm mad ind i produktet uden at afkøle den først?	<ul style="list-style-type: none"> • Lad maden køle af, inden du stiller den i køleskabet eller fryseren.
	Har du ladet apparatets dør stå åben?	<ul style="list-style-type: none"> • Selvom kondensvandet forsvinder, kort efter du lukker apparatets dør, kan du godt tørre det af med en tør klud.
	Åbner eller lukker du apparatets dør for hyppigt?	<ul style="list-style-type: none"> • Der kan dannes kondens på grund af temperaturforskellen, dvs. varmere luft uden for produktet. Tør fugten af med en tør klud.
	Lagde du varm eller fugtig mad ind uden at forsegle den i en beholder?	<ul style="list-style-type: none"> • Fødevarer skal opbevares i en tætluget beholder med låg.
Der har dannet sig rim i fryseren.	Døre lukkes muligvis ikke korrekt?	<ul style="list-style-type: none"> • Undersøg, om fødevarer inden i apparatet blokerer for døren, og sørg for, at døren er helt lukket.
	Har du stillet varm mad ind i produktet uden at afkøle den først?	<ul style="list-style-type: none"> • Lad maden køle af, inden du stiller den i køleskabet eller fryseren.

Symptomer	Årsag	Løsning
Der har dannet sig rim i fryseren.	Er fryserens luftindtag eller -udledning blokeret?	<ul style="list-style-type: none"> Sørg for, at luftindtag eller -udledning ikke er blokeret, så luften kan cirkulere ind i produktet.
	Er fryseren overfyldt?	<ul style="list-style-type: none"> Sørg for, at der er nok plads mellem varerne.
Der har dannet sig rim og kondens inden i eller uden på apparatet.	Har du åbnet og lukket apparatets dør hyppigt, eller er apparatets dør ikke helt lukket?	<ul style="list-style-type: none"> Der kan danne sig rim og kondens, hvis luften udefra trænger ind i apparatet.
	Er opstillingsmiljøet fugtigt?	<ul style="list-style-type: none"> Der kan danne sig kondens udvendigt på apparatet, hvis opstillingsstedet er for fugtigt, eller på en fugtig dag, f. eks. en regnvejrsdag. Tør evt. fugt af med en tør klud.
Apparatet støjer og genererer unormale lyde.	Er apparatet opstillet på et usikkert gulv eller forkert nivelleret?	<ul style="list-style-type: none"> Installer produktet på et solidt og lige gulv.
	Berører apparatets bagside væggen?	<ul style="list-style-type: none"> Tilpas apparatets opstilling, så der bliver nok plads omkring det.
	Ligger der noget bag ved apparatet?	<ul style="list-style-type: none"> Fjern dette fra apparatets bagside.
	Ligger der noget oven på apparatet?	<ul style="list-style-type: none"> Der må ikke ligge noget oven på apparatet.
Apparatets side eller forside bliver varm.	Der er monteret antikondenseringsrør på disse områder af apparatet for at reducere kondensdannelse fra omkring dørområdet.	<ul style="list-style-type: none"> Varmeudledningsrøret, som skal modvirke kondensdannelse sidder foran på apparatet og på siden. Dette kan især føles meget varmt, lige efter apparatet er blevet installeret samt om sommeren. Dette er ikke et problem og er helt normalt.
Der er vand inde i eller uden for apparatet.	Er der vandlækage omkring apparatet?	<ul style="list-style-type: none"> Undersøg, om vandet er lækkeret fra en vask eller et andet sted.
	Er der vand i bunden af apparatet?	<ul style="list-style-type: none"> Undersøg, om vandet kommer fra optøede frostvarer eller fra en revnet eller tabt beholder.

Symptomer	Årsag	Løsning
Den automatiske ismaskine producerer ikke is eller producerer en lille mængde is.	Installerede du apparatet for nyligt?	<ul style="list-style-type: none"> Ismaskinen producerer normalt is, når ca. 48 timer er gået, siden apparatet blev installeret.
	Sluttede du vandforsyningsslangen til apparatet, og åbnede du forsyningsventilen?	<ul style="list-style-type: none"> Slut vandforsyningsslangen til apparatet, og åbn forsyningsventilen helt.
	Er vandforsyningsslangen bøjet?	<ul style="list-style-type: none"> Hvis vandforsyningsslangen er bøjet, kan det gå ud over vandstrømmen.
	Har du hentet en stor mængde is for nyligt?	<ul style="list-style-type: none"> Det tager ca. 24 timer at producere mere is i den automatiske ismaskine. Vent venligst.
	Satte du ismaskinekontakten til eller tændte du via knappen for den automatiske ismaskine på betjeningspanelet?	<ul style="list-style-type: none"> Tryk på I på kontakten til ismaskinen, eller stil kontrolpanelets knap for ismaskinen på ON. (Få flere oplysninger om brug på LG Electronics website, eller brug din smart-enhed.)
	Er fryserens temperatur indstillet for højt?	<ul style="list-style-type: none"> Hvis den indstillede temperatur er for varm, produceres isen langsomt eller slet ikke. Indstil frysertemperaturen til -18 °C for normal drift af den automatiske ismaskine.
	Har du åbnet apparatdøren hyppigt?	<ul style="list-style-type: none"> Hvis du åbner apparatdøren hyppigt, slipper kold luft ud, så isproduktionens hastighed sænkes. Undlad at åbne og lukke apparatets dør hyppigt.
	Er apparatets dør helt lukket?	<ul style="list-style-type: none"> Hvis apparatets dør ikke er helt lukket, stiger fryserens temperatur, så isproduktionens hastighed sænkes. Luk apparatdøren helt.
Der kommer ikke is ud.	Er der is i isbeholderen?	<ul style="list-style-type: none"> Tjek, om der er is i isbeholderen.
	Er isen klumpet sammen i isbeholderen?	<ul style="list-style-type: none"> Tag isbeholderen ud og ryst den. Smid den resterende klumpede is ud, når du har rystet isbeholderen.

Symptomer	Årsag	Løsning
Der kommer ikke is ud.	Kan du ikke høre lyden af is, der kommer ud?	<ul style="list-style-type: none"> • Vælg skiftevis isterninger og knust is på kontrolpanelet for at få isen ud.
	Er ispassagen blokeret? (Du kan kontrollere ispassagen ved at tage isbeholderen ud.)	<ul style="list-style-type: none"> • Hvis ispassagen er blokeret, kommer isen muligvis ikke ud på korrekt vis. Sørg for regelmæssigt at tjekke isen og rengøre ispassagen.
Der kommer ikke vand ud.	Bruger du ufiltreret vand?	<ul style="list-style-type: none"> • Ufiltreret vand kan indeholde en stor mængde tungmetaller eller fremmedlegemer, så filteret kan blive tilstoppet hurtigt uanset filterets levetid.
	Kan vanddispensertanken være tom? (Kun ikke-rørtilsluttede modeller)	<ul style="list-style-type: none"> • Fyld vanddispensertanken.
	Der kommer ikke vand ud, når vandrøret er fyldt med luft. (Kun ikke-rørtilsluttede modeller)	<ul style="list-style-type: none"> • Fjern vanddispenseren ved at trække den ud, samtidig med at du holder i håndtaget. Fyld vanddispenseren med vand, og monter den igen på hylden i køleskabet.
	Er vandforsyningsventilen lukket? (Kun rørtilsluttede modeller)	<ul style="list-style-type: none"> • Åbn vandforsyningsventilen.
Vandet smager mærkeligt.	Smager vandet anderledes, når du sammenligner det med smagen af vandet fra den tidligere vandrenser?	<ul style="list-style-type: none"> • Er det rensede vand eller kolde vand ikke blevet anvendt gennem en længere periode?
	Er det længe siden, du installerede eller udskiftede filteret?	<ul style="list-style-type: none"> • Hvis der anvendes et udløbet filter, kan rensningen blive forringet. Det anbefales at udskifte filteret i overensstemmelse med filterudskiftningsperioden.
	Har du gennemskyllet filteret korrekt efter dets installation?	<ul style="list-style-type: none"> • Når du installerer eller udskifter filteret for første gang, skal du fjerne luft og rester af aktiveret kul fra filterets inderside. Brug apparatet, når du har hentet ca. 5 liter rensede vand fra dispenseren ved at trykke på vanddispensergrebet. (Aktiveret kul er harmløst for mennesker.)
	Er det rensede vand eller kolde vand ikke blevet anvendt gennem en længere periode?	<ul style="list-style-type: none"> • Smagen af gammelt vand kan ændre sig pga. bakterievækst. Brug produktet, når du har hentet ca. 5 liter (ca. 3 minutter) fra vanddispenseren.

Symptomer	Årsag	Løsning
Kliklyde	Afrimningskontroloffunktionen klikker, når den automatiske cyklus begynder og slutter. Termostaten (eller apparatstyringen på nogle modeller) klikker ligeledes, når den slår til eller fra.	<ul style="list-style-type: none"> • Dette er normalt
Raslelyde	Raslelyde kan komme fra kølemidlets strømning, vandledningen bag på enheden (kun for modeller med rensere) eller fra genstande, som er opbevaret oven på eller ved siden af apparatet.	<ul style="list-style-type: none"> • Dette er normalt
	Apparatet står ikke lige på gulvet.	<ul style="list-style-type: none"> • Gulvet er usikkert eller ujævnt, eller nivelleringsbenene skal justeres. Se afsnittet Dørjustering.
	Apparat med lineær kompressor er blevet flyttet under drift.	<ul style="list-style-type: none"> • Dette er normalt. Hvis kompressoren ikke holder op med at rasle efter 3 minutter, skal du slukke for apparatet og derefter tænde det igen.
Suselyde	Fordampningsblæserens motor cirkulerer luften rundt inden i køleskabet og fryseren.	<ul style="list-style-type: none"> • Dette er normalt
	Kondensatorblæseren forcerer luft over kondensatoren.	<ul style="list-style-type: none"> • Dette er normalt
Gurglelyde	Kølemiddel, som strømmer gennem kølesystemet	<ul style="list-style-type: none"> • Dette er normalt
Smældelyde	Sammentrækning og udvidelse af indervæggene på grund af temperaturskift.	<ul style="list-style-type: none"> • Dette er normalt
Vibration	Hvis apparatets side eller bagside rører ved et kabinet eller en væg, kan nogle af produktets normale vibrationer lyde højere.	<ul style="list-style-type: none"> • Sørg for, at siderne og bagsiden ikke har kontakt med en væg eller et kabinet for at blive fri for støjen.

Symptomer	Årsag	Løsning
Dit hjemmeapparat og din smartphone er ikke forbundet til wi-fi-netværket.	Adgangskoden til Wi-Fi-netværket, som du prøver at oprette forbindelse til, er forkert.	<ul style="list-style-type: none"> Find wi-fi-netværket, der er forbundet til din smartphone, og fjern det, og registrer derefter apparatet i LG SmartThinQ.
	Mobildata til din smartphone er slået til.	<ul style="list-style-type: none"> Slå Mobildata fra på smartphonen, og registrer apparatet ved hjælp af wi-fi-netværket.
	Navnet på det trådløse netværk (SSID) er indstillet forkert.	<ul style="list-style-type: none"> Navnet på det trådløse netværk (SSID) skal være en kombination af latinske bogstaver og tal. (Brug ikke specialtegn)
	Routerens frekvens er ikke 2,4 GHz.	<ul style="list-style-type: none"> Der understøttes kun en routerfrekvens på 2,4 GHz. Indstil den trådløse router til 2,4 GHz, og slut apparatet til den trådløse router. Hvis du vil kontrollere routerens frekvens, skal du spørge din udbyder af internettjeneste eller routerens producent herom.
	Afstanden mellem apparatet og routeren er for stor.	<ul style="list-style-type: none"> Hvis afstanden mellem apparatet og routeren er for stor, kan signalet være svagt, og forbindelse konfigureres muligvis ikke korrekt. Flyt routerens placering, så den er tættere på apparatet.

Notat

BEDIENUNGSANLEITUNG

KÜHLSCHRANK UND GEFRIERSCHRANK

Lesen Sie diese Bedienungsanleitung vor der Inbetriebnahme des Haushaltsgeräts sorgfältig durch und halten Sie sie griffbereit, damit Sie jederzeit darin nachschlagen können.

INHALT

Diese Bedienungsanleitung kann Abbildungen oder Inhalte enthalten, die sich von Ihrem Modell unterscheiden.

Änderungen an dieser Bedienungsanleitung durch den Hersteller bleiben vorbehalten.

SICHERHEITSANWEISUNGEN	3
WICHTIGE SICHERHEITSANWEISUNGEN	3
Entsorgung Ihrer Altgeräte.....	11
AUFSTELLEN.....	12
Fächer	12
Abmessungen und Abstände.....	13
Umgebungstemperatur.....	13
Abbauen der Tür.....	14
Die Höhe der Tür einstellen.....	15
Anschließen der Wasserleitung (nur Modelle mit Wasseranschluss).....	16
Anschluss des Geräts.....	18
Transport des Geräts.....	18
BETRIEB	19
Bauteile und Funktionen.....	19
Bedienungshinweise.....	23
Nutzung des Bedienfelds.....	25
Wasserspendertank (nur Modelle ohne Wasseranschluss)	26
Wasser- und Eisspender	28
Eismaschine	28
Door in Door (*)	30
Frischgemüseschublade (*).....	31
Andere Funktionen	31
INTELLIGENTE FUNKTIONEN	32
Verwendung der LG SmartThinQ-App.....	32
Die Verwendung von Smart Diagnosis™	34
WARTUNG	35
Hinweise zur Reinigung.....	35
Reinigung der Kondensatorabdeckung	35
Austausch des "Pur und Frisch"-Filters (*)	35
Reinigung der Türbehälter.....	36
Reinigung der Regalböden.....	37
Reinigung des Gemüse-Schubfaches.....	37
Die Reinigung des Wasserspenders	38
Austausch des Wasserfilters (nur Modelle mit Wasseranschluss)	38
FEHLERBEHEBUNG.....	39

Die folgenden Sicherheitsrichtlinien dienen dazu, unvorhergesehene Risiken oder Beschädigungen durch unsicheren oder nicht ordnungsgemäßen Betrieb des Geräts zu vermeiden. Die Richtlinien sind unterteilt in die Hinweise 'WARNUNG' und 'ACHTUNG', wie nachfolgend beschrieben.

 Dieses Symbol wird angezeigt, um auf Punkte und Bedienvorgänge hinzuweisen, die ein Risiko bergen können. Lesen Sie den mit diesem Symbol gekennzeichneten Teil sorgfältig und befolgen Sie die Anweisungen, um Risiken zu vermeiden.

WARNUNG

Damit wird angezeigt, dass die Nichtbeachtung der Anweisung zu ernsthaften Verletzungen oder zum Tod führen kann.

ACHTUNG

Damit wird angezeigt, dass die Nichtbeachtung der Anweisungen zu leichten Verletzungen oder einer Beschädigung des Geräts führen kann.

WICHTIGE SICHERHEITSANWEISUNGEN

WARNUNG

Befolgen Sie grundlegende Vorsichtsmaßnahmen, um Explosionen, Brandgefahren, Stromschläge, Verbrühungen oder sonstige Personenschäden zu vermeiden. Dazu gehört Folgendes:

Kinder im Haushalt

- Dieses Haushaltsgerät ist nicht für die Verwendung durch Personen (einschließlich Kindern) mit eingeschränkten körperlichen, sensorischen oder geistigen Fähigkeiten oder mangelnder Erfahrung oder Kenntnis geeignet, es sei denn, sie werden bei der Nutzung des Geräts beaufsichtigt oder haben dafür eine Einweisung von jemandem erhalten, der für ihre Sicherheit verantwortlich ist. Kinder sollten beaufsichtigt werden, um sicherzustellen, dass sie mit dem Haushaltsgerät nicht spielen.
- Wenn das Gerät mit einer Verriegelung ausgestattet ist (nur bei einigen Modellen), verwahren Sie den Schlüssel außerhalb der Reichweite von Kindern auf.

Für die Verwendung in Europa:

- Dieses Haushaltsgerät kann von Kindern ab 8 Jahren benutzt werden sowie von Personen mit eingeschränkten körperlichen, sensorischen oder geistigen Fähigkeiten oder mit mangelnder Erfahrung und Kenntnis, wenn sie bei der Nutzung des Geräts beaufsichtigt werden oder eine Einweisung zur sicheren Nutzung des Geräts und den damit verbundenen Gefahren erhalten haben. Kinder dürfen mit dem Haushaltsgerät nicht spielen. Die Reinigung und Wartung seitens des Benutzers darf von Kindern nicht ohne Beaufsichtigung vorgenommen werden.
- Kinder im Alter von 3 bis 8 Jahren dürfen Kühlgeräte befüllen und Produkte daraus entnehmen.

Installation

- Das Gerät darf nur von zwei oder mehr Personen transportiert werden, die das Gerät sicher halten.
- Stellen Sie sicher, dass der Stecker einwandfrei geerdet ist und dass der Erdungsstift an dem Stromkabel nicht beschädigt oder entfernt wurde. Um weitere Details über Erdung in Erfahrung zu bringen, nehmen Sie bitte Kontakt mit dem Kundendienst von LG Electronics auf.
- Dieses Gerät ist mit einem Stromeinspeisungskabel ausgerüstet, das über einen Geräte-Erdungsleiter und einen Erdungs-Netzstecker verfügt. Der Netzstecker muss in eine geeignete Steckdose gesteckt werden, die mit allen gemäß der lokalen Vorschriften und Anordnungen vorgeschriebenen Ausrüstungen versehen ist.
- Wenn das Einspeisekabel für Strom beschädigt oder die Steckdose locker ist, verwenden Sie das Stromkabel nicht und nehmen Kontakt mit dem Kundendienst auf.
- Schließen Sie das Gerät nicht an eine Verteilersteckdose an, die über kein Stromkabel (montiert) verfügt.
- Das Stromkabel darf nicht modifiziert oder verlängert werden.
- Das Gerät sollte an eine dedizierte Stromleitung angeschlossen werden, die über eine separate Sicherung verfügt.

- Verwenden Sie keine Steckdosenleiste, die nicht ordnungsgemäß geerdet ist (tragbar). Wenn Sie eine ordnungsgemäß geerdete (tragbare) Steckdosenleiste verwenden, verwenden Sie die Steckdosenleiste mit der Stromleistung der Code-Nennleistung oder höher und verwenden Sie die Steckdosenleiste nur für das Gerät.
- Stellen Sie das Gerät an einem Aufstellplatz auf, der ein einfaches Herausziehen des Stromsteckers ermöglicht.
- Seien Sie vorsichtig, dass der Stromstecker nicht auf einen Tiefpunkt gerät oder das Gerät sich gegen diesen lehnt.
- Nehmen Sie die Aufstellung des Gerätes auf einem festen und ebenen Fußboden vor.
- Installieren Sie das Gerät nicht an einer Stelle, an der Dampf oder Staub entsteht. Installieren Sie das Gerät nicht in einem Bereich unter freiem Himmel oder einem Bereich, an dem es Witterungseinflüssen, wie direkter Sonneneinstrahlung, Wind, Regen oder Temperaturen unterhalb des Gefrierpunktes, ausgesetzt ist.
- Stellen Sie das Gerät nicht in direktem Sonnenlicht auf und setzen Sie es nicht der Hitze von Heizgeräten wie Öfen oder Heizkörpern aus.
- Gehen Sie vorsichtig vor, um die Rückseite des Gerätes beim Einbau keinen Gefahren auszusetzen.
- Seien Sie vorsichtig und lassen Sie die Gerätetür während des Ausbaus oder Einbaus nicht fallen.
- Seien Sie vorsichtig, um das Stromkabel während des Zusammenbaus oder Ausbaus der Gerätetür weder zu kneifen, zu quetschen oder zu beschädigen.
- Schließen Sie keine Zwischensteckdose oder andere Geräte an den Netzstecker an.

Betrieb

- Verwenden Sie das Gerät nicht für andere Zwecke (Lagerung von medizinischen oder experimentellen Materialien, oder für den Transport), sondern nur für die für den Haushalt vorgesehene Lagerung von Lebensmitteln.

- Trennen Sie den Stromstecker bei schweren Gewittern oder Blitzen oder wenn das Gerät über einen längeren Zeitraum nicht benutzt wird von der Steckdose.
- Berühren Sie nie den Stecker oder die Gerätesteuerung mit feuchten Händen.
- Biegen Sie das Stromkabel nicht übermäßig und stellen Sie keine schweren Gegenstände auf dasselbe.
- Sollte Wasser in die Elektro-Teile des Gerätes eindringen, trennen Sie sofort die Stromzufuhr und nehmen Sie Kontakt mit dem Kundendienst von LG Electronics auf.
- Platzieren Sie keinesfalls Ihre Hände oder metallische Gegenstände in dem Bereich, der die kalte Luft ausstrahlt, auf Abdeckungen oder die Wärmeableitung auf der Rückseite.
- Wenden Sie keine übermäßige Kraft oder Stöße auf die Rückseite des Gerätes an.
- Keine lebenden Tiere, wie etwa Haustiere, in das Gerät legen.
- Seien Sie vorsichtig beim Öffnen und Schließen der Gerätetür, wenn Kinder in der Nähe sind. Ein Kind kann sich an der Tür stoßen, was Verletzungen verursachen kann. Erlauben Sie niemandem von den Türen zu schwingen, da das Gerät kippen und schwere Verletzungen verursachen könnte.
- Vermeiden Sie die Gefahr, dass Kinder im Inneren des Gerätes eingeschlossen werden können. Ein Kind, eingeschlossen im Inneren des Gerätes, kann Erstickungsgefahren ausgesetzt sein.
- Legen oder stellen Sie keine schweren oder zerbrechlichen Gegenstände, Behälter mit Flüssigkeiten, brennbare Gegenstände (wie Kerzen, Lampen etc.) oder Heizapparate (wie Kochplatten, Heizer, etc.) auf das Gerät.
- Falls es zu einem Gasleck kommt (Isobutan, Propan, Erdgas usw.), berühren Sie das Gerät oder den Netzstecker nicht und lüften Sie den Bereich sofort. Dieses Gerät verwendet ein Kältemittelgas (Isobutan R600a). Obwohl nur eine geringe Menge dieses Gases verwendet wird, kann es sich dennoch entzünden. Eine Gasundichtigkeit beim Transport, Aufstellen oder Betrieb kann einen Brand, eine Explosion oder Verletzungen verursachen, wenn es zu Funkenbildung kommt.

- Es dürfen keine entzündbaren oder brennbaren Stoffe (Ether, Benzin, Alkohol, Chemikalien, LPG (Abkürzung LPG für engl. Liquefied Petroleum Gas), brennbare Sprühmittel, Insektenvertilgungsmittel, Lufterfrischer und Raumdeodorants, Kosmetika etc.) in der Nähe des Gerätes verwendet oder aufbewahrt werden.
- Ziehen Sie sofort den Stromstecker und nehmen Sie Kontakt mit dem Kundendienst von LG Electronics auf, wenn Sie anomale Geräusche, Gerüche oder Rauch an dem Gerät feststellen.
- Füllen Sie die Eismaschine oder den Wasserspendertank nur mit Trinkwasser.
- Den Kühlmittelkreislauf nicht beschädigen.
- Legen Sie keine elektronischen Geräte (wie zum Beispiel Heizkörper oder Handys) in das Gerät.

Wartung

- Trennen Sie das Einspeisungskabel vor dem Reinigen des Gerätes oder dem Austausch der Innenleuchten (wo angebracht).
- Stecken Sie den Stromstecker sicher in die Steckdose, nachdem Sie die gesamte Feuchtigkeit und den Staub beseitigt haben.
- Schalten Sie das Gerät niemals aus, indem Sie am Stromkabel ziehen. Nehmen Sie immer den Stromstecker fest in die Hand und ziehen Sie ihn gerade aus der Steckdose.
- Geben Sie zur Reinigung kein Wasser oder entzündliche Substanzen (Zahnpasta, Alkohol, Scheuermittel etc.) in den Innenraum oder außen auf das Gerät.
- Reinigen Sie das Gerät nicht mit Bürsten, Tüchern oder Schwämmen mit rauer Oberfläche oder aus Metall gefertigt.
- Nur qualifizierte Mitarbeiter der Instandsetzungsabteilung des LG Electronics Kundendienstes dürfen den Ausbau, die Reparatur oder die Modifizierung des Gerätes vornehmen. Nehmen Sie Kontakt mit dem Kundendienst von LG Electronics auf, wenn Sie das Gerät verschieben oder an einem anderen Aufstellungsort aufstellen.

- Verwenden Sie keinen Haartrockner, um die Innenseiten des Gerätes zu trocknen und stellen Sie keine Kerze in das Gerät, um Gerüche zu beseitigen.
- Verwenden Sie keine mechanischen Vorrichtungen oder andere Mittel, um den Abtauvorgang zu beschleunigen.
- Schließen Sie die Wasserversorgungsleitung (nur Modelle mit Wasseranschluss) nur an eine Trinkwasserquelle an. Ansonsten können Verunreinigungen im Wasser Krankheiten verursachen.

Entsorgung

- Sollten Sie ein Gerät ausrangieren, entfernen Sie die Türdichtungen, während Sie die Regale und Behälter an Ort und Stelle lassen und halten Sie Kinder vom Geräte fern.
- Entsorgen Sie die gesamten Verpackungsmaterialien (wie zum Beispiel Plastiktüten und Styropor) außerhalb der Reichweite von Kindern. Die Verpackungsmaterialien können Erstickungen verursachen.

Technische Sicherheit

- Belüftungsöffnungen im Gehäuse des Haushaltsgeräts oder in der Einbaukonstruktion frei halten.
- Verwenden Sie keine elektrischen Geräte im Kühlschrank.
- Die im Haushaltsgerät verwendeten Kühlmittel und Isolationsmaterialien müssen fachgerecht entsorgt werden. Wenden Sie sich vor deren Entsorgung an einen Servicemitarbeiter oder einen entsprechend qualifizierten Fachmann.
- Kühlmittelleckage aus den Rohren könnte sich entzünden oder eine Explosion verursachen.
- Die Kühlmittelmenge, die in Ihrem konkreten Haushaltsgerät enthalten ist, finden Sie auf dem Typenschild im Inneren des Haushaltsgeräts.
- Ein Haushaltsgerät niemals in Betrieb nehmen, wenn Anzeichen von Beschädigung sichtbar sind. Falls Sie sich nicht sicher sind, setzen Sie sich mit Ihrem Händler in Verbindung.
- Dieses Gerät ist nur für den Gebrauch im Haushalt oder ähnliche Anwendungen vorgesehen. Es sollte nicht für kommerzielle oder Catering Zwecke oder auf einem Boot und im Caravan verwendet werden.

- Keine explosiven Stoffe, wie etwa Aerosol-Behälter mit einem brennbaren Treibmittel, in diesem Haushaltsgerät lagern.

Brandgefahr und brennbare Materialien



Dieses Symbol weist auf brennbare Materialien hin, die sich entzünden und einen Brand verursachen können, wenn nicht vorsichtig damit umgegangen wird.

- Dieses Gerät enthält einen kleinen Anteil (R600a) Isobutan-Kältemittel, welches brennbar ist. Beim Transport und Aufstellen des Haushaltsgeräts muss darauf geachtet werden, dass keine Bauteile des Kühlkreislaufs beschädigt werden.
- Falls ein Leck festgestellt wird, offene Flammen oder mögliche Zündquellen vermeiden und den Raum, in dem das Haushaltsgerät steht, mehrere Minuten lüften. Um die Bildung eines entzündlichen Gas/Luftgemischs zu vermeiden, falls es zu einem Leck im Kühlkreislauf des Geräts kommt, sollte die Größe des Raums, in dem das Haushaltsgerät betrieben wird, der verwendeten Kühlmittelmenge entsprechen. Der Raum muss für jeweils 8 g R600a, die in dem Haushaltsgerät enthalten sind, eine Fläche von 1 m² aufweisen.
- Beim Aufstellen des Geräts muss sichergestellt werden, dass das Netzkabel nicht eingeklemmt oder beschädigt wird.
- Es dürfen keine Verlängerungsleitungen mit Mehrfachsteckdosen oder Netzgeräte hinter dem Gerät platziert werden.

ACHTUNG

Um die Gefahr von leichten Verletzungen an Personen, Fehlfunktion oder Beschädigung am Produkt oder Eigentum zu reduzieren, befolgen Sie bei der Verwendung dieses Produkts grundlegende Vorsichtsmaßnahmen, einschließlich der folgenden:

Installation

- Kippen Sie das Gerät nicht, um es während des Transports zu ziehen oder zu schieben.
- Achten Sie darauf, dass Sie sich beim Bewegen des Geräts keine Körperteile wie Hände oder Füße klemmen.

Betrieb

- Sie dürfen die eingefrorenen Lebensmittel oder die metallischen Teile in dem Gerät nicht mit feuchten Händen berühren. Dies könnte Frostbeulen verursachen.
- Stellen Sie keine Glasbehälter, Flaschen oder Dosen (insbesondere solche, die kohlenensäurehaltige Getränke enthalten) in Regale, Fächer oder Eisbehälter des Gefrierschranks, sodass sie Temperaturen unterhalb des Gefrierpunktes ausgesetzt wären.
- Das Hartglas an der Vorderseite der Gerätetür oder den Regalen kann durch einen Aufprall beschädigt werden. Wenn es zerbrochen ist, berühren Sie es nicht mit den Händen.
- Stellen Sie keine schweren Gegenstände auf die Door in Door.
- Verwenden Sie die Door in Door nicht als Schneidbrett und achten Sie stets darauf, dass sie nicht durch ein scharfes Werkzeug zerkratzt wird, da dies das Gerät beschädigen kann.
- Nicht mit dem Körpergewicht an die Tür haengen, auch nicht auf die Tür oder auf die Ablage steigen.
- Lagern Sie keine übermäßige Anzahl von Wasserflaschen oder Behältern für Beilagen in den Türbehältern.
- Vermeiden Sie, dass Tiere an dem Stromkabel oder den Wasserschläuchen knabbern.
- Wenden Sie keine übermäßige Kraft beim Öffnen und Schließen der Gerätetür an.
- Falls das Scharnier der Gerätetür beschädigt ist oder nicht ordnungsgemäß funktioniert, benutzen Sie das Gerät nicht mehr und setzen Sie sich mit dem Servicecenter von LG Electronics in Verbindung.
- Bitte reinigen Sie keine Glasregale oder Abdeckungen mit warmem Wasser, wenn diese kalt sind.
- Essen Sie niemals eingefrorene Lebensmittel unmittelbar nachdem diese aus dem Gefrierfach genommen wurden.

- Greifen Sie nicht mit Ihren Händen in den mechanischen Teil der automatischen Eismaschine wie den Eisbehälter oder den Eisspender.
- Verwenden Sie keine Behälter aus dünnem Kristallglas oder Porzellan zum Abfüllen.
- Nehmen Sie nicht die Abdeckung der Eismaschine ab. Berühren Sie keinen mechanischen Teil der Eismaschine. Dies kann zu Verletzungen führen.
- Achten Sie darauf, dass Sie sich nicht Hände oder Füße beim Öffnen oder Schließen der Tür oder der Tür-in-Tür des Geräts einklemmen.
- Öffnen Sie die Tür des Geräts nicht, während die Door-in-Door offen ist und umgekehrt. Die Door-in-Door kann von der Ecke der Tür getroffen und beschädigt werden.

Wartung

- Setzen Sie die Regale nicht umgedreht ein. Die Regale können fallen.
- Um Eis aus dem Gerät zu entfernen, nehmen Sie bitte Kontakt mit dem Kundendienst von LG Electronics auf.

Entsorgung Ihrer Altgeräte



- Das durchgestrichene Symbol eines fahrbaren Abfallbehälters weist darauf hin, dass Elektro- und Elektronik-Produkte (WEEE) getrennt vom Hausmüll entsorgt werden müssen.
- Alte elektrische Produkte können gefährliche Substanzen enthalten, die eine korrekte Entsorgung dieser Altgeräte erforderlich machen, um schädliche Auswirkungen auf die Umwelt und die menschliche Gesundheit zu vermeiden. Ihre ausgedienten Geräte können wiederverwendbare Teile enthalten, mit denen möglicherweise andere Produkte repariert werden können, aber auch sonstige wertvolle Materialien enthalten, die zur Schonung knapper Ressourcen recycelt werden können. Auf zu entsorgenden Altgeräten sich möglicherweise sensible personenbezogene Daten, die nicht in die Hände Dritter gelangen dürfen. Wir weisen ausdrücklich darauf hin, dass Endnutzer von Altgeräten eigenverantwortlich für die Löschung von personenbezogenen Daten auf den zu entsorgenden Altgeräten sind.
- Sie können Ihr Gerät entweder in den Laden zurückbringen, in dem Sie das Produkt ursprünglich erworben haben oder Sie kontaktieren Ihre Gemeindeabfallstelle für Informationen über die nächstgelegene autorisierte WEEE Sammelstelle. Die aktuellsten Informationen für Ihr Land finden Sie unter www.lg.com/global/recycling

Fächer

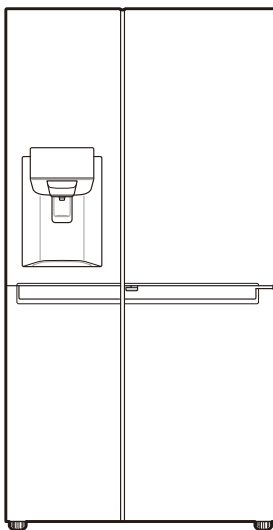

Herausnehmbarer Eierhalter
(optional)

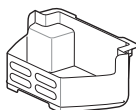

Tiefkühlkorb



Bedienungsanleitung

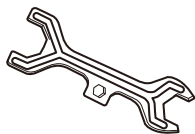

Schraubenschlüssel

- Das Aussehen der Komponenten kann sich von Modell zu Modell verändern.

Abmessungen und Abstände

Steht das Gerät zu nah an benachbarten Objekten, kann das die Gefrierleistung herabsetzen und die Kosten für den Stromverbrauch erhöhen. Achten Sie beim Aufstellen darauf, dass der Abstand zu benachbarten Wänden über 50 mm beträgt.

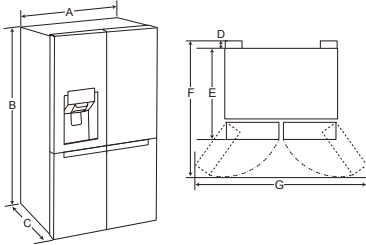

-	Größe
A	912 mm
B	1790 mm
C	738 mm
D	10 mm
E	728 mm
F	1180 mm
G	1750 mm

Umgebungstemperatur

- Je nach Klimazone ist das Gerät so konzipiert, dass es in einem begrenzten Umgebungstemperaturbereich betrieben wird.
- Die interne Temperatur wird beeinflusst durch den Aufstellort des Geräts, die Umgebungstemperatur, die Häufigkeit, in der die Tür geöffnet wird, usw.
- Auf dem Typenschild ist die Klimaklasse angegeben.

Klimazone	Umgebungstemperaturbereich °C
SN (Erweitert Gemäßigt)	+10 - +32
N (Gemäßigt)	+16 - +32
ST (Subtropisch)	+16 - +38
T (Tropisch)	+16 - +43 / +10 - +43*

*Australien, Indien, Kenia

HINWEIS

- Die Geräteeinstufungen von SN bis T gelten für Umgebungstemperaturen im Bereich von 10 ° bis 43 °C.

Abbauen der Tür

Wenn Ihre Eingangstür zu schmal für das Gerät ist, bauen Sie die Türen des Geräts ab und tragen Sie es seitlich hindurch.

! WARNUNG

- Vor Installation oder Wartung des Geräts, trennen Sie bitte die Stromversorgung des Geräts von Netzkabel, Sicherung oder Leitungsschutzschalter. Eine Nichtbeachtung dieser Anweisungen kann zu Tod, Brand- bzw. Stromschlaggefahr führen.

Entfernen der Gefrierfachtür

- 1 Die Wasserzuleitung befindet sich oben rechts an der Rückseite des Gerätes. Bitte bauen Sie den angeschlossenen Wasserschlauch ab, indem Sie auf die Klemmhülse in Richtung des Schlauchanschlusses drücken.

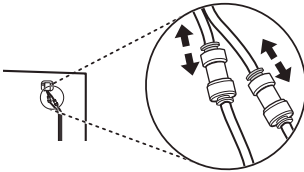

- 2 Entfernen Sie die Schraube der Scharnierabdeckung auf der Oberseite des Geräts durch Drehen gegen den Uhrzeigersinn.

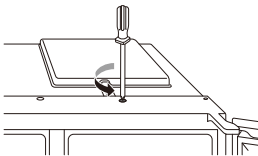

- 3 Ziehen Sie die Wasserzuleitung ① heraus. Lösen Sie die gesamte Verkabelung ②. Schrauben Sie den Erdungsdraht ③ ab.

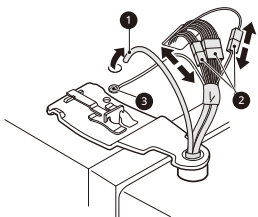

- 4 Drehen Sie den Scharnierhebel entgegen dem Uhrzeigersinn ④. Heben Sie das obere Scharnier ⑤ an, so dass es nicht mehr in der Scharnierhebelverriegelung steckt ⑥.

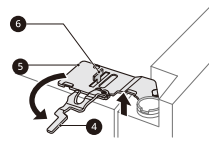

! ACHTUNG

- Achten Sie beim Abnehmen des Scharniers darauf, dass die Tür nicht nach vorne fällt. Der Ab- und Anbau der Türe sollte von zwei oder mehr Personen durchgeführt werden.

- 5 Entfernen Sie die Tür, indem Sie sie vom unteren Scharnierbolzen heben.

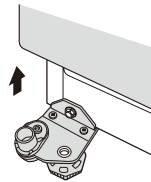

! ACHTUNG

- Legen Sie die Tür auf eine glatte Fläche mit der Innenseite nach oben.

Abbau der Kühlschrantüren

- 1 Lösen Sie die gesamte Verkabelung ①.

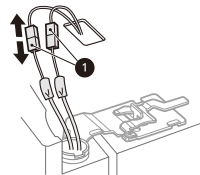

- 2 Drehen Sie den Scharnierhebel entgegen dem Uhrzeigersinn ②. Heben Sie das obere Scharnier ③ an, so dass es nicht mehr in der Scharnierhebelverriegelung steckt ④.

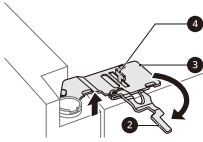

⚠ ACHTUNG

- Achten Sie beim Abnehmen des Scharniers darauf, dass die Tür nicht nach vorne fällt. Der Ab- und Anbau der Türe sollte von zwei oder mehr Personen durchgeführt werden.

- 3 Entfernen Sie die Tür, indem Sie sie vom unteren Scharnierbolzen heben.

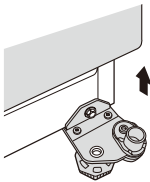

⚠ ACHTUNG

- Legen Sie die Tür auf eine glatte Fläche mit der Innenseite nach oben.

Wiedereinbau der Kühlschranks- und Gefrierschrankschranktüren

Bauen Sie die Tür in umgekehrter Reihenfolge des Ausbaus wieder an, nachdem das Gerät durch die Eingangstür transportiert wurde.

⚠ ACHTUNG

- Bauen Sie erst die rechte Kühlschrankschranktür wieder ein.

HINWEIS

- Deinstallation/Installation der Wasserleitungen.

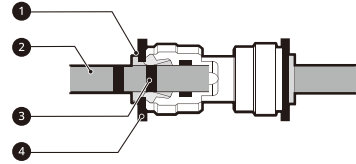

- ① Klemmhülse ② Wasserzuleitung ③ Max. Einschub ④ Klammer

- Führen Sie die Wasserzuleitung vorsichtig ein, bis der maximale Einschub erreicht ist. Ziehen Sie an der Leitung, um sicherzustellen, dass sie fest genug sitzt.

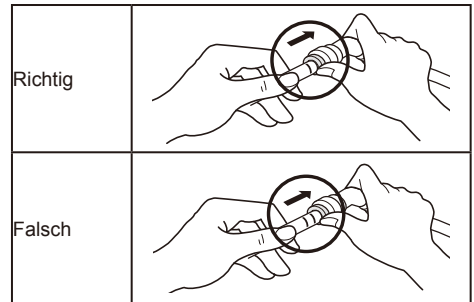

- Wenn das Ende der Wasserzuleitung beschädigt ist, muss es abgeschnitten werden, damit es beim erneuten Anschließen nicht leckt.

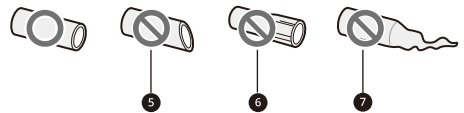

- ⑤ Nicht gerade ⑥ Beschädigt ⑦ Ausgedehnt

Die Höhe der Tür einstellen

Wenn die Tür des Geräts nicht gerade ist, Gleichen Sie den Höhenunterschied mit der folgenden Methode aus.

HINWEIS

- Weil der Scharnierstift herausfallen kann, verstellen Sie die Türhöhe nicht um mehr als 5 mm.

*Referenz

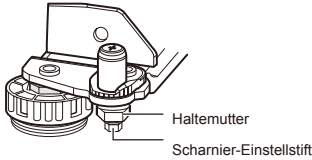

- 1 Drehen Sie die Haltemutter mit dem Schlüssel im Uhrzeigersinn.



- 2 Passen Sie den Höhenunterschied der Tür durch Drehen des Scharnier-Einstellstifts mit einem 8 mm-Schraubenschlüssel im Uhrzeigersinn oder entgegen dem Uhrzeigersinn ein.



- 3 Ziehen Sie die Haltemutter entgegen dem Uhrzeigersinn fest.



Wenn die Höheneinstellung der Tür mit der oben beschriebenen Methode nicht möglich ist, gehen Sie nach der folgenden Methode vor.

Anschließen der Wasserleitung (nur Modelle mit Wasseranschluss)

Zubehör



Wasserfilter



Wasserschlauch



Schlauchverbinder



Clip

Anforderungen an die Wasserversorgung

Für den Betrieb des Wasserspenders ist ein Kaltwasserzulauf mit einem Wasserdruck zwischen 138 kPa und 827 kPa (1,4~8,4 kgf/cm²) erforderlich. Wenn der Kühlschrank in einer Region mit niedrigem Wasserdruck (unterhalb 138 kPa) installiert wird, können Sie eine Druckerhöhungspumpe zum Ausgleich des niedrigen Drucks installieren.

Wenn eine Umkehrosmosefilteranlage an den Kaltwasserlauf angeschlossen ist, muss der Wasserdruck der Umkehrosmoseanlage mindestens 138 kPa bis 827 kPa (1,4~8,4 kgf/cm²) betragen.

⚠️ WARNUNG

- Trennen Sie das Gerät von der Stromversorgung, bevor Sie jegliche Arbeiten zum Anschließen der Wasserleitung durchführen. Eine Nichtbeachtung kann zu Stromschlägen führen.
- Schließen Sie den Wasserzulauf nur an eine Kaltwasserleitung an. Eine Nichtbeachtung kann zu Defekten des Wasserfilters führen. Wasserschlag (Druckstoß in den Wasserleitungen) in den Hausleitungen kann zu Schäden am Gerät und Wasseraustritt oder Überflutungen führen.
- Der Anschluss der Wasserleitung muss durch einen qualifizierten Klempner und in Übereinstimmung mit den örtlichen Gesetzen und Vorschriften über die Wasserqualität durchgeführt werden.

HINWEIS

- Der Wasserleitungsanschluss ist nicht von der Garantie des Geräts abgedeckt.

Anschluss an das Gerät

- 1 Lösen Sie die Metallgewinde-Überwurfmutter an der Rückseite des Geräts, und stecken Sie sie auf ein Ende des Wasserschlauchs.
- 2 Schieben Sie den Wasserschlauch fest auf das Wassereinlassventil und ziehen Sie die Überwurfmutter an.

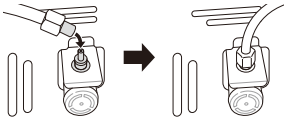
**Anschluss an den Wasserfilter**

Es gibt zwei Arten von Filtern. Die Anschlussmethoden sind verschieden. Einer verfügt über eine Kunststoff-Verschraubung und der andere verwendet selbst arretierende Push-Fit-Steckverbinder. Auf dem Filter ist die Durchflussrichtung des Wassers vom Wasserhahn zum Gerät markiert.

<Verschraubung>

- 1 Schrauben Sie die Verschraubung ab und stecken Sie sie auf das Ende der Leitung aus dem Gerät. Schieben Sie den Schlauch auf das Ende des Filters zu dem der Pfeil der Durchflussrichtung zeigt, und ziehen Sie die Verschraubung fest.

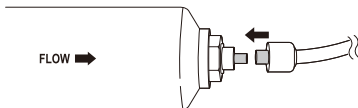

- 2 Wiederholen Sie den Vorgang am anderen Ende des Filters mit dem Rest des Wasserschlauchs.

<Push-Fit-Steckverbinder>

- 1 Schieben Sie den Wasserschlauch vom Gerät in das Ende, zu dem der Pfeil nach außen zeigt. Schieben Sie den Schlauch bis zum Anschlag hinein (ca. 10-12 mm).

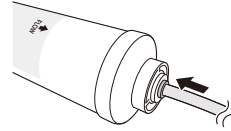

- 2 Nachdem Sie den Schlauch fest in den Filter geschoben haben, setzen Sie den Sicherungsclip in seine Position unter der Manschette ein.

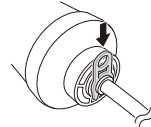

- 3 Wiederholen Sie den Vorgang am anderen Ende des Filters mit dem Rest des Wasserschlauchs.

Anschluss an den Wasserhahn

- 1 Schieben Sie den Wasserschlauch in die Öffnung des mitgelieferten Wasserhahnanschlusses. Der Schlauch sollte fest gehalten werden, während der Anschluss darauf geschoben wird.

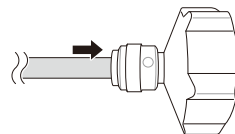

- 2** Stellen Sie, bevor Sie den Anschluss an den Wasserhahn schrauben, sicher, dass die Gummidichtung fest in den Anschluss eingelegt ist.



Kontrolle des Wasseranschlusses

- 1** Drehen Sie den Wasserhahn auf und schalten Sie das Gerät ein. Überprüfen Sie alle Anschlüsse sorgfältig auf Undichtigkeit aufgrund schlecht sitzender Schläuche.
- 2** Drücken Sie die Taste **Water Filter** und halten Sie sie 3 Sekunden lang gedrückt. Damit wird das Filter Austauschen-Symbol zurückgesetzt. Der neue Wasserfilter wurde aktiviert.
- 3** Stellen Sie eine Tasse unter den Wasserspender, um zu überprüfen, ob Wasser durch das Gerät fließt.
- 4** Überprüfen Sie den Verbindungsschlauch und die Anschlüsse erneut auf Lecks.
- 5** Der Wasserfilter sollte an einer geeigneten Stelle befestigt werden, wo er für einen Austausch leicht zu erreichen ist.

Anschluss des Geräts

Stecken Sie nach der Installation des Geräts den Netzstecker in eine Steckdose.

HINWEIS

- Warten Sie nach dem Anschließen des Netzkabels (oder Einstecken des Steckers) 2-3 Stunden, bevor Sie Lebensmittel in das Gerät stellen. Wenn Sie Lebensmittel hineinstellen, bevor das Gerät vollständig abgekühlt ist, können diese verderben.

Transport des Geräts

- 1** Nehmen Sie alle Lebensmittel aus dem Gerät.
- 2** Ziehen Sie den Netzstecker und befestigen Sie ihn an der Halterung an der Rück- oder Oberseite des Geräts.
- 3** Befestigen Sie Teile wie Fächer und den Türgriff mit Klebeband, damit sie beim Transport des Geräts nicht beschädigt werden.
- 4** Bewegen Sie das Gerät beim Transport vorsichtig und mindestens durch zwei Personen. Halten Sie das Gerät beim Transport über längere Strecken aufrecht.
- 5** Stecken Sie nach der Installation des Geräts den Netzstecker in eine Steckdose, um das Gerät einzuschalten.

Bauteile und Funktionen

Außenseite

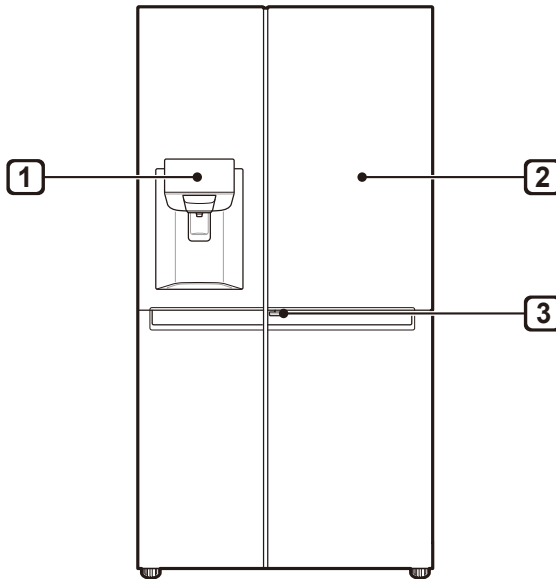

1 Bedienfeld

Zeigt den Wasserfilterstatus für die Eismaschine und den Spendermodus an.

2 Door-in-Door (*)

Tür-in-Tür ist ein doppelwandiges Türsystem. Es kann einzeln oder zusammen mit der Haupttür geöffnet werden. Sie können Ihre Liebessnacks oder -speisen schnell finden und entnehmen.

3 Door-in-Door-Hebel (*)

Dieser Hebel dient zum Öffnen der Door in Door.

HINWEIS

- (*) bedeutet, dass diese Ausstattung je nach Modell variieren kann.
- Das Aussehen der Komponenten kann sich von Modell zu Modell verändern.

Innenseite

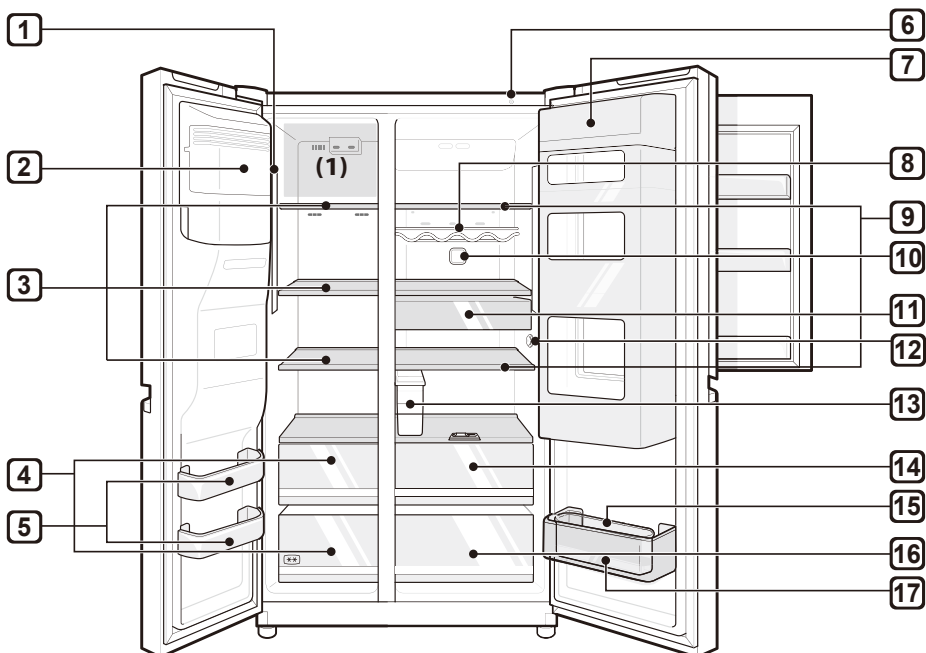
**1 LED-Lampe**

Die LED-Leuchten im Inneren des Gerätes leuchten auf, wenn Sie die Tür öffnen.

2 Eismaschine (*)

Hier werden Eiswürfel zubereitet und aufbewahrt.

3 Gefrierbereich-Einlegeböden (*)

Hier können gefrorenen Lebensmittel, wie etwa Fleisch, Fisch und Speiseeis aufbewahrt werden.

4 Gefrierbereich-Schubfächer (*)

Dienen zur langfristigen Aufbewahrung von Gefriergut.

5 Tiefkühl-Türkorb

Hier können kleine Packungen Tiefkühlkost aufbewahrt werden.

- Bewahren Sie hier keine Eiscreme oder Lebensmittel auf, die für längere Zeit gelagert werden sollen.

6 Smart Diagnosis-Einheit

Verwenden Sie diese Funktion, wenn Sie eine genaue Diagnose durch das Kundeninformationszentrum von LG Electronics benötigen, weil das Gerät nicht normal funktioniert oder eine Störung aufgetreten ist.

7 Door in Door (*)

Hier werden Lebensmittel aufbewahrt, die häufig entnommen werden wie z. B. Getränke und Snacks.

8 Flaschenhalter (*)

Hier können hohe Getränkeflaschen oder -behälter untergebracht werden.

 ACHTUNG

- Lagern Sie keine kurzen Flaschen oder Behälter. Diese können herausfallen und zu Verletzungen oder Schäden am Gerät führen.

9 Abstellfläche

Hier werden die gekühlten Lebensmittel oder andere Artikel gelagert.

- Die Höhe der Schublade kann angepasst werden, indem Sie es in eine andere Einkerbung mit einer unterschiedlichen Höhe einsetzen.
- Lagern Sie Lebensmittel mit einem höheren Feuchtigkeitsgehalt vorne auf der Abstellfläche.
- Die genaue Anzahl an Abstellflächen ist von Modell zu Modell unterschiedlich.

10 Pur und Frisch

- Diese Funktion verringert und entfernt Gerüche im Inneren des Kühlfachs.

11 Snack-Schubfach (*)

Hier können kleine Packungen gekühlter Lebensmittel aufbewahrt werden.

12 Temperatursensor

Dieser Sensor misst die Kühlschranktemperatur.

- Lassen Sie Abstand zwischen dem Sensor und den Lebensmitteln zur genauen Messung der Temperatur.

13 Wasserspender (*)

Dieser Tank enthält Wasser zur Versorgung des Spenders oder der Eismaschine. Er muss manuell befüllt werden. (nur Modelle ohne Wasseranschluss)

14 Frischgemüseschublade (*)

Hier werden Obst und Gemüse aufbewahrt, um deren Frische durch Einstellen des Luftfeuchtigkeitsreglers zu erhalten.

- Gekühlte Lebensmittel und andere Nahrungsmittel können auf der Gemüsebox gelagert werden.

15 Herausnehmbarer Eierhalter (*)

Hier werden Eier aufbewahrt.

- Sie können ihn herausnehmen und je nach Bedarf an einen anderen Ort stellen. Benutzen Sie ihn aber nicht als Eisdübelhalter und stellen Sie ihn nicht auf den obersten Einlegeboden des Kühlschranks oder in die Gemüseschublade.

16 Gemüseschublade

Hier wird Obst und Gemüse gelagert, um es so lange wie möglich frisch zu halten.

- Die tatsächliche Anzahl der Schubfächer ändert sich von Modell zu Modell.

17 Behälter in den Türen des Gefriergerätes

Hier werden kleine Packungen an gekühlten Lebensmitteln, Getränken und Saucenbehältern aufbewahrt.

HINWEIS

- (*) bedeutet, dass diese Ausstattung je nach Modell variieren kann.
- Der Korb oder die Schublade des Zwei-Sterne-Bereichs (******) kann zur Aufbewahrung von Eis oder Lebensmitteln für kurze Zeiträume bei -12 °C bis -18 °C genutzt werden.
- Die obere Schublade des Gefrierbereichs (1) erreicht die vorgegebene Temperatur am schnellsten.
- Zwei-Sterne-Gefrierfächer sind geeignet zur Aufbewahrung von Tiefkühlkost, zur Lagerung oder Herstellung von Eiscreme oder zum Herstellen von Eiswürfeln.
- Zwei-Sterne-Fächer sind nicht geeignet zum Einfrieren frischer Lebensmittel.

Bedienungshinweise

- Verwenden Sie den Wasserspendertank nicht für andere Getränke als Trinkwasser.
- Die Anwender sollten bedenken, dass sich Frost bilden kann, wenn die Tür nicht komplett geschlossen ist, wenn die Feuchtigkeit während des Sommers hoch ist oder wenn die Tür oft geöffnet wird.
- Stellen Sie sicher, dass ausreichender Platz zwischen den auf den Regalen gelagerten Lebensmitteln oder den Türbehältern vorhanden ist, sodass die Tür geschlossen werden kann.
- Wenn die Tür für längere Zeit geöffnet wird, kann die Temperatur in den Fächern des Gerätes signifikant ansteigen.
- Wenn das Kühlgerät für längere Zeit leer ist, schalten Sie es aus, tauen Sie es ab, reinigen und trocknen Sie es und lassen Sie die Tür geöffnet, um Schimmelbildung im Inneren des Gerätes zu verhindern.

Vorschläge zum Energiesparen

- Stellen Sie sicher, dass ausreichender Raum zwischen den eingelagerten Lebensmitteln vorhanden ist. Dies ermöglicht es der kalten Luft gleichmäßig zu zirkulieren und verringert die Stromrechnungen.
- Lagern Sie heiße Lebensmittel nur nachdem diese abgekühlt sind, um Tau oder Frost zu vermeiden.
- Wenn Sie Lebensmittel im Gefrierbereich lagern, stellen Sie die Temperatur des Gefrierbereichs niedriger als die Temperatur ein, welche auf dem Lebensmittel angegeben ist.
- Stellen Sie keine Lebensmittel in der Nähe des Temperatursensors des Kühlfachs ab. Halten Sie einen Abstand von mindestens 3 cm von dem Sensor ein.
- Bitte beachten Sie, dass ein Temperaturanstieg nach der Entfrostonung in einem zulässigen Bereich gemäß der Gerätespezifikationen erlaubt ist. Sollten Sie einen verringerten Einfluss dieses Temperaturanstiegs auf die eingelagerten Lebensmittel wünschen, versiegeln oder verpacken Sie die eingelagerten Lebensmittel in mehreren Lagen.
- Die Abtauautomatik des Geräts sorgt dafür, dass sich unter normalen Betriebsbedingungen im Ablagefach kein Eis bildet.

Effektive Lagerung von Lebensmitteln

- Lagern Sie gefrorene oder gekühlte Lebensmittel in geschlossenen Behältern.
- Überprüfen Sie die Haltbarkeitsdaten und das Etikett (Lageranleitungen), bevor Sie die Lebensmittel in dem Gerät lagern.
- Lagern Sie keine Lebensmittel über einen langen Zeitraum (mehr als vier Wochen), wenn diese bei niedrigen Temperaturen leicht verderben.
- Legen Sie die gekühlten oder gefrorenen Lebensmittel unmittelbar nach dem Einkauf in den Kühlschrank oder Gefrierschrank.
- Lagern Sie Frischfleisch und frischen Fisch in geeigneten Behältern im Kühlschrank, so dass es nicht mit anderen Lebensmitteln in Kontakt kommt oder darauf tropfen kann.
- Vermeiden Sie das erneute Einfrieren von Lebensmitteln, die schon gänzlich aufgetaut waren. Das Einfrieren von Lebensmitteln, die gänzlich aufgetaut waren, beeinträchtigt Geschmack und Nährwert.
- Packen und lagern Sie Gemüse nicht in Zeitungspapier ein. Der Bedruckstoff der Zeitung oder andere Fremdstoffen können abfärben und die Lebensmittel verunreinigen.
- Überfüllen Sie das Gerät nicht. Die kalte Luft kann nicht einwandfrei zirkulieren, wenn das Gerät überfüllt ist.
- Eine übertrieben niedrige Temperatur könnte zum Gefrieren der Lebensmittel führen. Stellen Sie die Temperatur nicht niedriger ein, als es für die korrekte Lagerung der Lebensmittel erforderlich ist.
- Verfügt Ihr Gerät über ein Gefrierfach, dann bewahren Sie dort kein Gemüse und keine Früchte mit höherem Feuchtigkeitsgehalt auf, da sie aufgrund der niedrigeren Temperatur einfrieren könnten.

Maximale Gefrierkapazität

- Die Funktion zum Expressgefrieren stellt den Gefrierschrank auf die höchste Stufe.
- Dies dauert normalerweise bis zu 24 Stunden und schaltet sich dann automatisch wieder ab.
- Wenn die maximale Gefrierstufe verwendet werden soll, muss Expressgefrieren sieben Stunden lang eingeschaltet sein, bevor frische Lebensmittel in das Gefrierfach gelegt werden.

Maximale Lagerkapazität

- Um eine bessere Luftzirkulation zu erreichen, alle Schubladen einschieben.
- Wenn Sie große Mengen Nahrungsmittel aufbewahren wollen, sollten Sie alle Gefrierschubladen bis auf die unterste aus dem Gerät nehmen. Stapeln Sie dann die Nahrungsmittel direkt auf die Regale.

HINWEIS

- Um die Schubladen herauszunehmen, muss zuerst das Gefriergut aus ihnen entnommen werden. Ziehen Sie dann die Schublade am Griff vorsichtig heraus. Das kann zu Verletzungen führen.
- Die Form der einzelnen Schubladen kann sich unterscheiden. Daher beim Einsetzen auf die richtige Position achten.

Nutzung des Bedienfelds

Einheiten und Funktionen

<Typ 1>

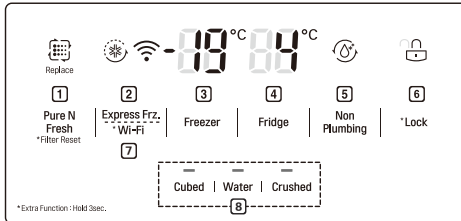

<Typ 2>

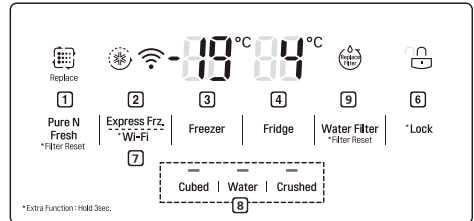

<Typ 3>

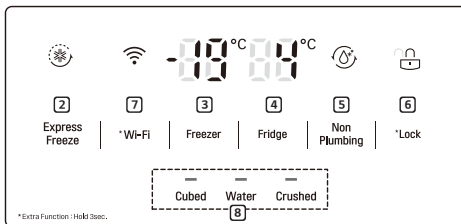

<Typ 4>

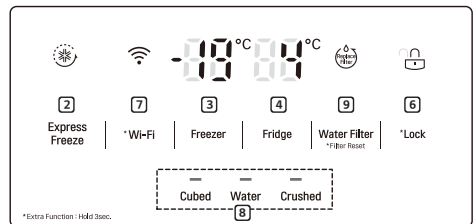

1 Pur und Frisch

- Dadurch wird die Funktion "Pur und Frisch" eingestellt.
- Diese Funktion verringert und entfernt Gerüche im Inneren des Kühlfachs.

2 Express Freeze (Express Einfrieren)

- Damit wird die Funktion zum Schnellgefrieren aktiviert.

3 Freezer Temperature (Gefrierschranktemperatur)

- Dadurch wird die Temperatur des Tiefkühlschranks eingestellt.

4 Fridge Temperature (Kühlschranktemperatur)

- Dadurch wird die Zieltemperatur des Gefriergerätes eingestellt.

5 Non Plumbing (Kein Wasseranschluss) (*)

- Das Symbol "Kein Wasseranschluss" leuchtet, wenn der Wasserspendertank korrekt angeschlossen ist.

HINWEIS

- (*) bedeutet, dass diese Ausstattung je nach Modell variieren kann.
- Das Bedienfeld kann sich von Gerät zu Gerät unterscheiden.
- Das Bedienfeld wird automatisch ausgeschaltet, um Energie zu sparen.
- Wenn es bei der Reinigung zu Finger- oder Hautkontakt auf dem Bedienfeld kommt, kann die ausgelöste Funktion in Betrieb gehen.

6 * Lock (Sperre)

- Damit werden die Tasten des Bedienfelds gesperrt.

7 * Wi-Fi

- Dies verbindet Ihren Kühlschrank mit Ihrem WiFi-Heimnetzwerk.

8 Water Dispenser (Wasserspender)

- Hiermit werden die Funktionen für Eiswürfel, Wasser oder zerstoßenes Eis eingestellt.

9 Replacement Filter (Filter Austauschen) (*)

- Dies zeigt automatisch, wann der Wasserfilter ausgetauscht werden muss (nur Modelle mit Wasseranschluss).

Einstellung der Temperatur

Dadurch wird die Temperatur des Gefriergerätes oder Tiefkühlschranks eingestellt.

- Betätigen Sie den **Fridge** Druckknopf oder den **Freezer** Druckknopf, um die Temperatur anzupassen.
- Die Temperatur kann angepasst werden.
 - Kühlschrank: zwischen 1°C bis 7°C
 - Gefrierschrank: zwischen -14°C bis -24°C

HINWEIS

- Je nach Gerät kann die Standardtemperatur variieren.
- Warten Sie zwei bis drei Stunden, nachdem Sie das Gerät an die Stromversorgung angeschlossen haben, bevor Sie Lebensmittel in dem Gerät aufbewahren.
- Für die Herstellung von Eis in Gebieten mit normalem Klima, sollte das Gefriergerät auf eine Temperatur von -19 °C oder kälter eingestellt werden.

Schnellgefrieren einstellen

Mit dieser Funktion kann eine große Menge Eis oder gefrorene Lebensmittel schnell eingefroren werden.

- Wenn Sie den **Express Einfrieren** Druckknopf betätigen, leuchtet das **Express Einfrieren** Symbol an der Steuertafel auf.
- Die Funktion wird mit jedem Drücken der Taste entweder aktiviert oder deaktiviert.
- Die Expressgefrier-Funktion wird automatisch beendet, nachdem ein spezifischer Zeitraum vergangen ist.

Setzen und Zurücksetzen der Sperre

Damit werden die Tasten des Bedienfelds gesperrt.

- Halten Sie die Taste **Lock** 3 Sekunden lang gedrückt. Wenn die Sperrfunktion eingerichtet ist, sind alle Tasten gesperrt.
- Wenn Sie die Taste **Lock** 3 Sekunden lang gedrückt halten, dann wird das Symbol **Lock/Unlock** auf dem Bedienfeld erleuchtet. Die Funktion wird nacheinander aktiviert und deaktiviert, wenn Sie die Taste betätigen.
- Wenn Sie eine andere Taste als Sperre drücken, während die Sperre aktiviert ist, reagiert diese Taste nicht.
- Wenn Sie eine andere Taste als Sperre drücken, während die Sperre aktiviert ist, blinkt das Symbol **Lock/Unlock** auf dem Bedienfeld 3 Mal.
- Um eine Einstellung zu ändern, drücken Sie die Taste **Lock** 3 Sekunden, um die Funktion zu deaktivieren.

Wasserspendertank (nur Modelle ohne Wasseranschluss)

Der Wassertank enthält das Wasser, das vom Spender ausgegeben oder von der Eismaschine verwendet wird. Füllen Sie keine andere Flüssigkeit als Wasser in diesen Tank. Eine Nichtbeachtung kann das Wasserspendersystem beschädigen.

- 1 Ziehen Sie den Wasserspendertank am Griff heraus.

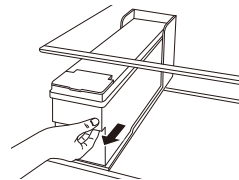

- 2** Öffnen Sie den Deckel oder Verschluss des Wasserspendertanks.

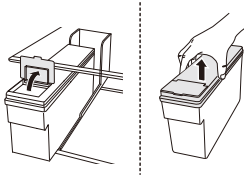

- 3** Befüllen Sie ihn mit Tafelwasser oder sauberem gefiltertem Wasser bis zu der Füllstandslinie im Inneren des Wasserspendertanks. (Gesamtkapazität: 4 l)

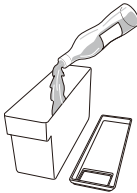

- 4** Schließen Sie nach dem Befüllen den Deckel oder Verschluss des Wasserspendertanks.

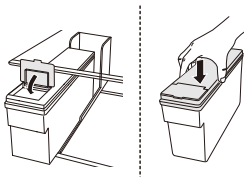

- 5** Setzen Sie den Wasserspendertank wieder in den Kühlbereich ein.

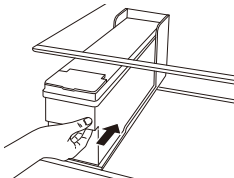

⚠️ WARNUNG

- Kinder sollten sich nicht in der Nähe des Spendertanks aufhalten.
- Keine anderen Getränke als Wasser und auch kein warmes Wasser in den Wasserbehälter füllen.

⚠️ ACHTUNG

- Wenden Sie beim Entnehmen oder Einsetzen des Wasserspendertanks keine übermäßige Kraft an oder üben Sie Druck darauf aus. Ein Nichtbeachten kann zu Schäden am Gerät oder Verletzungen führen.

HINWEIS

- Bevor Sie den Wasserspendertank nach der Installation des Geräts zum ersten Mal mit Wasser befüllen, sollte er gespült werden.
- Überprüfen Sie, ob der Wasserspendertank richtig in das Gerät eingesetzt ist. Wenn er nicht korrekt eingesetzt ist, kann Wasser aus dem Tank in das Gerät laufen.
- Wenn sich nicht genügend Wasser im Wasserspendertank befindet, kann sich das auf die Größe und Menge der Eiswürfel auswirken oder dazu führen, dass kein Eis produziert wird.
- Wenn sich kein Wasser im Wasserspendertank befindet, kann der Spender kein kaltes Wasser oder Eis ausgeben. Überprüfen Sie, ob sich Wasser im Wasserspendertank befindet, und füllen Sie ihn mit Wasser, wenn dies nicht so ist.
- Warten Sie mindestens 15 Sekunden, nachdem Wasser oder Eis vom Spender ausgegeben wurde, bevor Sie den Wassertank herausnehmen.
- Geräusche aus dem Wassertank sind normal, wenn Wasser an den Spender und die Eismaschine geleitet wird. Dies ist kein Anzeichen einer Fehlfunktion.

Wasser- und Eisspender

Sie können am Spender Eiswürfel, Wasser und zerstoßenes Eis durch Drücken der entsprechenden Taste für den gewünschten Modus ausgeben.

- Wenn Sie die Taste Eiswürfel, Wasser und zerstoßenes Eis auf dem Bedienfeld drücken, wird die Lampe auf dem Bedienfeld eingeschaltet und der gewünschte Modus wird eingestellt. Wenn Sie zu diesem Zeitpunkt den Ausgabehebel drücken, wird die ausgewählte Funktion (Eiswürfel, Wasser und zerstoßenes Eis) ausgegeben.
- Die Funktion wird mit jedem Drücken der Taste auf dem Bedienfeld entweder aktiviert oder deaktiviert.

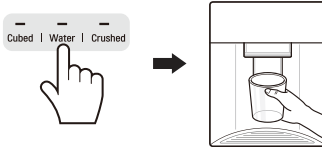

⚠ ACHTUNG

- Halten Sie Kinder vom Spender fern, um zu verhindern, dass Kinder mit den Bedienelementen spielen oder sie beschädigen.
- Schütten Sie die ersten Chargen von Eis und Wasser nach der ersten Inbetriebnahme weg (ca. 20 Eiswürfel und 7 Gläser Wasser). Dies ist auch notwendig, wenn das Gerät längere Zeit nicht benutzt wurde.
- Reinigen Sie das Wasserspendesystem, wenn es für 48 Stunden nicht benutzt wurde. Spülen Sie das an eine Wasserversorgung angeschlossene Wassersystem, wenn für einen Zeitraum von 5 Tagen kein Wasser entnommen wurde.
- Zur Reinigung des Wasserspendesystems lassen Sie ca. 5 Minuten lang Wasser durch das System laufen und entsorgen Sie die ersten Chargen Eis.

HINWEIS

- Wenn Sie die Tür des Gefrierbereichs öffnen, während Wasser ausgegeben wird, wird die Ausgabe gestoppt, und das Bedienfeld schaltet zum ursprünglichen Bildschirm zurück.
- Wenn Sie die Tür des Kühlbereichs öffnen, während Wasser, Eiswürfel oder zerstoßenes Eis ausgegeben wird, wird die Ausgabe unterbrochen. Wenn Sie die Tür schließen, wird die Ausgabe des vorher gewählten Artikels fortgesetzt.
- Wenn der Durchmesser der Glasöffnung zu klein ist, kann Wasser aus dem Glas spritzen oder an der Seite vorbeilaufen.
- Verwenden Sie ein Glas mit mindestens 68 mm Durchmesser an der Oberseite zum Abfüllen von Wasser, Eiswürfeln oder zerstoßenem Eis.

- Wenn die Eismaschine kleinere Eiswürfel produziert oder die Eiswürfel beginnen, zusammenzukleben, gelangt womöglich nicht genügend Wasser in die Eismaschine aufgrund von zu wenig Wasser im Wassertank. Wenn nur selten Eis ausgegeben wird, kann es ebenfalls zusammenkleben.

Eismaschine

Die Eismaschine kann automatisch 6 Eiswürfel gleichzeitig herstellen – 50 bis 60 Stück in 24 Stunden, wenn die Bedingungen günstig sind. Diese Zahl kann je nach Umgebungsbedingungen variieren (Umgebungstemperatur um das Gerät herum, Häufigkeit der Türöffnungen, Menge der im Gerät aufbewahrten Lebensmittel etc.).

- Wenn der Eisbehälter vollständig mit Eis gefüllt ist, stoppt die Herstellung.
- Wenn die Eismaschine in Betrieb ist, berühren Sie sie nicht direkt mit den Händen.
- Wenn Eiswürfel für einen längeren Zeitraum im Eisbehälter aufbewahrt werden, können Sie zusammenkleben, und lassen sich nicht leicht voneinander trennen. Reinigen Sie in diesem Fall den Eisbehälter vor der Verwendung.
- Verwenden Sie die erste Charge von Eis nicht und werfen Sie es weg.
- Wenn die Eismaschine in Betrieb ist, berühren Sie sie nicht direkt mit den Händen.
- Wenn Eiswürfel für einen längeren Zeitraum im Eisbehälter aufbewahrt werden, können Sie zusammenkleben, und lassen sich nicht leicht voneinander trennen. Reinigen Sie in diesem Fall den Eisbehälter vor der Verwendung.

Ein- und Ausschalten der Eismaschine

- 1 Nehmen Sie den Deckel der Eismaschine nach oben ab.

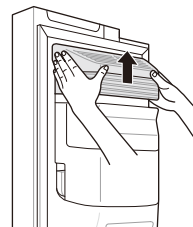

- 2 Wenn die Eismaschine nicht verwendet wird, kann der Eisbehälter als Tiefkühlkorb verwendet werden, wenn der Schalter der Eismaschine ausgeschaltet wurde.

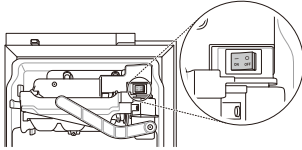

Ausbau des Eisbehälters (*)

Ziehen Sie den Eisbehälter mit beiden Händen nach oben heraus.

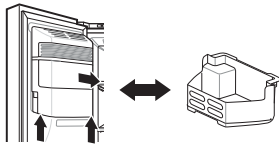

- Wenn die Eismaschine nicht verwendet wird, kann der Eisbehälter als Tiefkühlkorb verwendet werden.
- Wenn der Eisbehälter vollständig mit Eis gefüllt ist, kann er sehr schwer sein. Bauen Sie ihn daher mit beiden Händen aus.

⚠️ WARNUNG

- Berühren Sie die mechanischen Teile der automatischen Eismaschine weder mit der Hand noch mit einem Werkzeug. Andernfalls können Beschädigungen oder Verletzungen auftreten.
- Beachten Sie, dass die automatische Eismaschine bei geöffneter Tür des Tiefkühlers ständig weiterarbeitet, falls der Schalter der automatischen Eismaschine auf der Ein-Position steht.
- Zerlegen, reparieren oder modifizieren Sie die automatische Eismaschine nicht. Diese Arbeiten sollten nur von einem Servicetechniker durchgeführt werden.

⚠️ ACHTUNG

- Schütten Sie die ersten Chargen von Eis und Wasser nach der ersten Inbetriebnahme weg (ca. 20 Eiswürfel und 7 Gläser Wasser). Dies ist auch notwendig, wenn das Gerät längere Zeit nicht benutzt wurde.

- Das erste Eis und Wasser, das ausgegeben wird, kann Partikel oder Geruch aus der Wasserleitung oder dem Wassertank enthalten.
- Halten Sie Kinder vom Spender fern. Kinder können mit den Bedienelementen spielen oder sie beschädigen.
- Wenn nur zerstoßenes Eis verwendet wird, kann die Eisleitung durch Eisablagerungen blockiert werden. Entfernen Sie Eisablagerungen in der Leitung nach Ausbau des Eisbehälters mit einem Gummispatel. Ein regelmäßiges Ausgeben von Eiswürfeln kann ebenfalls Eisablagerungen verhindern.
- Sollte verfärbtes Eis ausgegeben werden, überprüfen Sie den Wassertank und die Wasserleitung als mögliche Quelle. Wenn das Problem weiter besteht, nehmen Sie Kontakt mit dem Kundeninformationszentrum von LG Electronics auf. Verwenden Sie das Eis oder Wasser nicht, bis das Problem behoben ist.
- Verwenden Sie niemals dünnes Kristallglas oder dünnes Geschirr zur Aufnahme von Eis. Solche Gefäße können splintern oder platzen, sodass Glassplitter in das Eis gelangen können.
- Geben Sie zuerst das Eis in ein Glas, bevor Sie es mit Wasser oder anderen Getränken füllen. Wenn Eis in ein Glas gegeben wird, das bereits Flüssigkeit enthält, können Spritzer auftreten.
- Berühren Sie die Eisabgabe oder die Eismaschine nicht mit der Hand oder mit einem Werkzeug. Andernfalls können Beschädigungen oder Verletzungen auftreten.
- Stellen Sie beim Wiedereinbau des Eisbehälters sicher, dass er korrekt eingesetzt wird. Wenn er geneigt oder nicht waagrecht eingebaut wird, kann aufgrund einer Störung des Sensors kein Eis produziert werden.
- Verwenden Sie niemals ein Glas, das außergewöhnlich schmal oder tief ist. Es kann zu einem Stau in der Eisleitung kommen, der die Leistung des Geräts beeinträchtigt.
- Halten Sie das Glas in einem geeigneten Abstand vor der Eisabgabe. Wenn das Glas zu nahe an die Abgabe gehalten wird, kann dies die Eisabgabe verhindern.
- Entleeren Sie den Eisbehälter, wenn Sie für längere Zeit verreisen oder ein längerer Stromausfall auftritt. Ansonsten könnte das Wasser des schmelzenden Eises auf dem Boden tropfen.

HINWEIS

- (*) bedeutet, dass diese Ausstattung je nach Modell variieren kann.

Door in Door (*)

Ziehen Sie den Hebel an der Unterseite der Tür nach oben, bis sich die Door in Door öffnet.

Es steht viel Stauraum im Inneren der door in door und den Körben in der Umgebung zur Verfügung, sodass Sie Lebensmitteln auf organisierte Weise aufbewahren können.

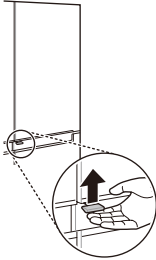

Abbau des Gehäuses der Door in Door

Heben Sie das Gehäuse an der Innenseite der Tür-in-Tür mit beiden Händen nach oben ab.



Anbau des Gehäuses der Tür-in-Tür

Nehmen Sie den Einbau in umgekehrter Reihenfolge wie den Ausbau vor.

Abbau der Körbe der Tür-in-Tür

- 1 Halten Sie beide Ränder der Behälter fest und nehmen Sie diese heraus, indem Sie sie anheben.

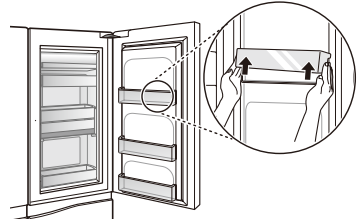

- 2 Heben Sie den Korb wie in (1) gezeigt nach oben und ziehen Sie ihn wie in (2) gezeigt heraus.

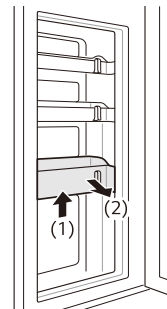

Anbau der Körbe der Tür-in-Tür

Nehmen Sie den Einbau in umgekehrter Reihenfolge wie den Ausbau vor.

HINWEIS

- (*) bedeutet, dass diese Ausstattung je nach Modell variieren kann.

Frischgemüseschublade (*)

Die Luftfeuchtigkeit in der Gemüsefrischhalteschublade kann durch Schieben des Schiebers in eine bestimmte Richtung geregelt werden.

Wenn er nach links geschoben wird, öffnet sich die Lüftung, sodass Luft durch die Schublade zirkuliert und die Luftfeuchtigkeit reduziert. Und wenn er nach rechts geschoben wird, wird die Lüftung geschlossen, und die derzeit in der Frischhalteschublade vorhandene Luftfeuchtigkeit beibehalten.

Die geschlossene Position wird für die Lagerung von Gemüse und die geöffnete Position für die Lagerung von Obst empfohlen.

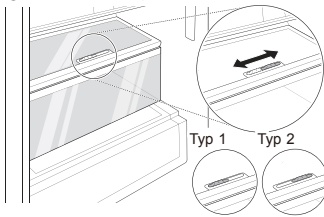

HINWEIS

- (*) bedeutet, dass diese Ausstattung je nach Modell variieren kann.

Andere Funktionen

Alarm bei geöffneter Tür

Der Alarm ertönt 3 Mal mit einem Intervall von 30 Sekunden, wenn die Tür (Kühlschrank, Gefrierfach, Tür-in-Tür) eine Minute offen gelassen oder nicht komplett geschlossen wird.

- Setzen Sie sich mit dem Kundeninformationszentrum von LG Electronics in Verbindung, wenn der Alarmton weiter ertönt, obwohl die Tür geschlossen wurde.

Fehlersuche

Das Gerät kann automatisch Fehler während des Betriebs erkennen.

- Wenn ein Problem erkannt wird, geht das Gerät nicht in Betrieb und ein Fehlercode wird angezeigt, auch wenn mehrere Druckknöpfe betätigt werden.
- Sollte dies eintreten, nehmen Sie keine Stromabschaltung vor und nehmen Sie sofort Kontakt mit dem Kundendienst von LG Electronics auf. Wenn Sie den Strom abschalten, könnten die Techniker für die Reparatur des Kundendienstes von LG Electronics Schwierigkeiten haben, den Fehler ausfindig zu machen.

Verwendung der LG SmartThinQ-App

- Für Geräte mit dem  oder  -Logo

Dinge, auf die Sie vor der Verwendung von LG SmartThinQ achten sollten

- 1 Überprüfen Sie den Abstand vom Gerät zum kabellosen Router (WLAN-Netzwerk).
 - Wenn der Abstand zwischen dem Gerät und dem kabellosen Router zu weit ist, kann die Signalstärke schwach sein. In diesem Fall dauert die Registrierung sehr lange oder die Installation kann fehlschlagen.
- 2 Schalten Sie das **Mobile Netz** oder die **Mobilen Daten** auf Ihrem Smartphone aus.
 - Bei iPhones können Sie die Daten unter **Einstellungen** → **Mobiles Netz** → **Mobile Daten** ausschalten.

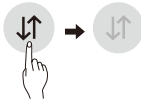

- 3 Verbinden Sie Ihr Smartphone mit dem kabellosen Router.



HINWEIS

- Um die WiFi-Verbindung zu überprüfen, überprüfen Sie, dass das **Wi-Fi**  Symbol auf dem Bedienfeld leuchtet.
- Das Gerät unterstützt nur 2,4 GHz WLAN-Netzwerke. Kontaktieren Sie Ihren Internetanbieter oder sehen Sie im Handbuch Ihres kabellosen Routers nach, um Ihre Netzwerkfrequenz in Erfahrung zu bringen.
- LG SmartThinQ ist für keine Netzwerkverbindungs-Probleme, Fehler, Störungen oder Fehler verursacht durch die Netzwerkverbindung verantwortlich.

- Wenn das Gerät Schwierigkeiten hat, sich mit dem WLAN-Netzwerk zu verbinden, kann es sein, dass es zu weit vom Router entfernt ist. Kaufen Sie einen WLAN-Repeater (Reichweitenerweiterung), um die WLAN-Signalstärke zu verbessern.
- Die WLAN-Verbindung könnte wegen der Heimnetzwerkumgebung nicht aufgenommen oder könnte unterbrochen werden.
- Die Netzwerkverbindung arbeitet möglicherweise aufgrund Ihres Internet-Service-Providers nicht störungsfrei.
- Die Umgebung des drahtlosen Netzwerkes kann das drahtlose Netzwerk verlangsamen.
- Das Gerät kann aufgrund von Problemen mit der kabellosen Signalübertragung nicht registriert werden. Ziehen Sie den Stecker des Geräts und warten Sie ca. eine Minute, bevor Sie es erneut versuchen.
- Wenn die Firewall Ihres kabellosen Routers aktiviert ist, müssen Sie sie deaktivieren oder eine Ausnahme hinzufügen.
- Der Name des kabellosen Netzwerkes (SSID) sollte aus einer Kombination aus lateinischen Buchstaben und Zahlen bestehen. (Verwenden Sie keine Sonderzeichen)
- Das Smartphone-Nutzerinterface kann je nach Betriebssystem und Hersteller unterschiedlich ausfallen.
- Wenn das Sicherheitsprotokoll des Routers auf **WEP** steht, kann es sein, dass Sie kein Netzwerk einrichten können. Bitte ändern Sie es auf ein anderes Sicherheitsprotokoll (wir empfehlen **WPA2**) und registrieren Sie das Produkt erneut.

Installation von LG SmartThinQ

Suchen Sie auf einem Smartphone nach der LG SmartThinQ App im Google Play Store & Apple App Store. Befolgen Sie die Anweisungen, um die Anwendung herunter zu laden und zu installieren.

WLAN-Funktion

Kommunizieren Sie mit dem Gerät von einem Smartphone aus, über das Sie die komfortablen intelligenten Funktionen verwenden können.

Firmware-Aktualisierung

Hält die Geräteleistung aktuell.

Smart Diagnosis™

Wenn Sie die Smart Diagnosis-Funktion nutzen, erhalten Sie nützliche Informationen wie die richtige Verwendung des Geräts auf der Grundlage der Nutzungsstruktur.

Einstellungen

Hier können verschiedene Optionen auf dem Kühlschrank oder in der Anwendung eingestellt werden.

HINWEIS

- Wenn Sie Ihren drahtlosen Router, Internetdienstanbieter oder Ihr Passwort ändern, löschen Sie das registrierte Gerät aus der LG SmartThinQ-Anwendung und registrieren Sie es erneut.
- Um die Geräte Funktionalität zu verbessern, kann die Anwendung geändert werden ohne den Nutzer zu benachrichtigen.
- Funktionen können sich je nach Modell unterscheiden.

Verbindung zum WLAN herstellen

Der **Wi-Fi** Taster, wenn die LG-Anwendung SmartThinQ genutzt wird, erlaubt dem Gerät eine Verbindung mit dem WiFi-Heimnetzwerk herzustellen. Das **Wi-Fi** Symbol zeigt den Netzwerkverbindungsstatus des Geräts an. Das Symbol leuchtet auf, wenn das Gerät mit dem WiFi-Netzwerk verbunden ist.

Erstmalige Geräteregistrierung

Führen Sie die Anwendung LG SmartThinQ aus und befolgen Sie die in der Anwendung angezeigten Instruktionen, um das Gerät zu registrieren.

Das Gerät neu registrieren oder einen anderen Benutzer registrieren

Für 3 Sekunden die Taste **Wi-Fi** gedrückt halten, um die Funktion vorübergehend auszuschalten. Führen Sie die Anwendung LG SmartThinQ aus und befolgen Sie die in der Anwendung angezeigten Instruktionen, um das Gerät zu registrieren.

HINWEIS

- Um die WLAN-Funktion zu deaktivieren, für 3 Sekunden die Taste **Wi-Fi** gedrückt halten. Das WLAN-Symbol wird deaktiviert.

Wireless-LAN-Modul Technische Daten:

Modell	LCW-004
Frequency Range	2412 bis 2472 MHz
Ausgangsleistung (Max)	IEEE 802.11b:17.82 dBm IEEE 802.11g:17.72 dBm IEEE 802.11n:16.61 dBm

Drahtlosfunktion Software-Version: V 1.0

Zur Rücksichtnahme auf den Nutzer, sollte dieses Gerät mit einem Abstand von mindestens 20 cm zwischen dem Gerät und dem Körper installiert und betrieben werden.

Konformitätserklärung



Hiermit erklärt LG Electronics, dass der Funk-Kühlschrank die Richtlinie 2014/53/EU erfüllt. Den vollständigen Text der EU-Konformitätserklärung finden Sie unter der folgenden Internetadresse:

<http://www.lg.com/global/support/cedoc/cedoc#>

LG Electronics European Shared Service Centre B.V.

Krijgsman 1

1186 DM Amstelveen

Niederlande

Information: Hinweis bezüglich Open-Source-Software

Den Quellcode unter GPL, LGPL, MPL sowie weitere Open-Source-Lizenzen, die in diesem Produkt enthalten sind, können Sie unter <http://opensource.lge.com> herunterladen.

Neben dem Quellcode stehen dort alle verwiesenen Lizenzbedingungen, Garantiausschlüsse sowie Urheberrechtshinweise zum Download bereit.

LG Electronics bietet gegen eine kostendeckende Gebühr (Medium, Versand und Bearbeitung) den Quellcode auf CD-ROM an. Senden Sie dazu eine Anfrage per E-Mail an: opensource@lge.com. Dieses Angebot gilt bis drei Jahre nach der letzten Auslieferung des Produkts. Dieses Angebot gilt für jeden Empfänger dieser Information.

Die Verwendung von Smart Diagnosis™

- Für Geräte mit dem  oder -Logo

Smart Diagnosis™ über den Kundendienst

Verwenden Sie diese Funktion, wenn Sie eine genaue Diagnose durch das Kundeninformationszentrum von LG Electronics benötigen, weil das Gerät eine Störung hat oder ausgefallen ist. Verwenden Sie diese Funktion erst, nachdem Sie sich mit einem Servicemitarbeiter in Verbindung gesetzt haben, nicht während des normalen Betriebs.

- 1 Drücken Sie die Taste **Lock**, um die Sperrfunktion zu aktivieren.
 - Wenn die Anzeige für mehr als 5 Sekunden verriegelt ist, müssen Sie die Verriegelung deaktivieren und es dann erneut aktivieren.



- 2 Die Tür des Kühlschranks öffnen und das Telefon oben rechts an die Lautsprecheröffnung halten.
 - Halten Sie das Telefon so, dass sein Mikrofon über der Lautsprecheröffnung liegt.

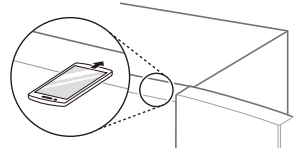

- 3 Drücken Sie die Taste **Freezer** und halten Sie sie für drei Sekunden oder länger gedrückt, während Sie weiterhin Ihr Handy an den Lautsprecher halten.
- 4 Nachdem die Datenübertragung abgeschlossen ist, wird Ihnen der Servicemitarbeiter das Ergebnis der Smart Diagnosis™ erklären.

HINWEIS

- Halten Sie das Telefon so, dass sein Mikrofon über der Lautsprecheröffnung liegt.
- Nach ca. 3 Sekunden wird der Ton der Smart Diagnosis™ erzeugt.
- Halten Sie das Telefon an die obere rechte Sprecheröffnung und warten Sie während die Daten übermittelt werden.
- Entfernen Sie das Telefon nicht von der Lautsprecheröffnung, während die Daten übertragen werden.
- Der Ton der Datenübertragung für die Smart Diagnosis™ ist möglicherweise schrill für das Ohr. Um eine genaue Diagnose zu ermöglichen, nehmen Sie das Telefon jedoch nicht von der Lautsprecheröffnung ab, bis der Ton der Datenübertragung beendet ist.
- Nachdem die Datenübertragung abgeschlossen ist, wird die Meldung "Übertragung abgeschlossen" angezeigt und das Bedienfeld wird automatisch abgeschaltet. Nach wenigen Sekunden wird es wieder eingeschaltet. Danach teilt der Kundendienst das Diagnoseergebnis mit.
- Die Smart Diagnosis™ ist abhängig von der Gesprächsqualität vor Ort.
- Die Kommunikationsleistung wird verbessert und Sie können ein besseres Signal übermitteln, wenn Sie ein Festnetztelefon verwenden.
- Wenn die Übertragung der Daten für die Smart Diagnosis™ aufgrund der schlechten Gesprächsqualität unzureichend ist, kann Ihnen unter Umständen nicht der bestmögliche Service für eine Smart Diagnosis™ zur Verfügung gestellt werden.

Hinweise zur Reinigung

- Beim Ausbau von Regalen und Schubfächern aus dem Gerät, entfernen Sie alle Lebensmittel von diesen, um Verletzungen und Beschädigungen zu vermeiden.
 - Sonst könnten Verletzungen durch die eingelagerten Lebensmittel verursacht werden.
- Während der Reinigung der Entlüfter an der Außenseite des Geräts mittels Staubsauger sollte das Stromkabel nicht angesteckt sein, um eine statische Entladung zu verhindern, die zur Beschädigung des Geräts oder einem elektrischen Schlag führen kann.
- Nehmen Sie die Regale und Schubfächer heraus, reinigen sie mit Wasser und trocknen sie anschließend gründlich, bevor Sie sie wieder einbauen.
- Wischen Sie regelmäßig die Dichtungen der Türen mit einem feuchten weichen Tuch ab.
- Spritzer und Flecken auf den Türbehältern sollten gereinigt werden, da diese die Lagerfähigkeit der Behälter beeinträchtigen und sie sogar beschädigen könnten.
- Kontrollieren Sie nach dem Reinigen, ob das Netzkabel beschädigt, heiß oder falsch eingesteckt ist.
- Halten Sie die Entlüftungen an der Außenseite des Gerätes sauber.
 - Verstopfte Lüftungsöffnungen können Brand oder Beschädigungen des Gerätes verursachen.
- Das Einwachsen lackierter Metalloberflächen bietet Rostschutz. Wachsen Sie keine Kunststoffteile ein. Wachsen Sie lackierte Metalloberflächen mindestens zweimal jährlich mit Gerätewachs (oder Autowachspaste) ein. Tragen Sie das Wachs mit einem sauberen, weichen Tuch auf.
- Reinigen Sie das Innere oder Äußere des Geräts nicht mit einer groben Bürste, Zahnpasta oder brennbaren Materialien. Verwenden Sie keine Reinigungsmittel, die entzündliche Inhaltsstoffe enthalten.
 - Dies kann zu Verfärbungen oder Schäden am Gerät führen.
 - Entzündliche Substanzen: Alkohol (Ethanol, Methanol, Isopropylalkohol, Isobutylalkohol etc.), Verdünnungsmittel, Bleiche, Benzol, entzündliche Flüssigkeiten, Scheuermittel, etc.

- Reinigen Sie die Außenseite des Geräts mit einem sauberen Schwamm oder einem weichen Lappen und warmem Wasser mit einem milden Reinigungsmittel. Verwenden Sie keine rauen oder scheuernden Reiniger. Trocknen Sie das Gerät sorgfältig mit einem weichen Tuch ab.
- Die Schubfächer oder Behälter niemals im Geschirrspüler reinigen.
 - Die Teile können durch Hitzeeinwirkung verformt werden.
- Reinigen Sie Oberflächen, die mit Nahrungsmitteln in Kontakt kommen, sowie die erreichbaren Abflusssysteme regelmäßig.
- Wenn das Gerät mit einer LED-Leuchte ausgestattet ist, darf die Abdeckung der Leuchte und die LED-Leuchte auf keinen Fall für Reparaturen oder Instandhaltung ausgebaut werden. Bitte wenden Sie sich an den Kundendienst von LG Electronics.

Reinigung der Kondensatorabdeckung

Verwenden Sie einen Staubsauger mit einer Bürste, um die Kondensatorabdeckung und Öffnungen zu reinigen. Entfernen Sie nicht die Platte, welche den Wicklungsbereich des Kondensators abdeckt.

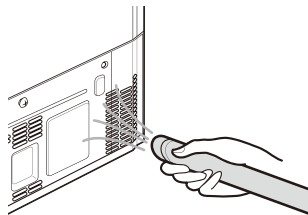

Austausch des “Pur und Frisch”-Filters (*)

Um die Leistung des Pure-N-Fresh-Filters zu erhalten, muss der Filter ausgetauscht werden, sobald eine Anzeige für den Filteraustausch erscheint.

- 1 Wenn das **Replace** Symbol auf der Steuertafel aufleuchtet, tauschen Sie den “Pur und Frisch”-Filter aus.



Replace

- 2 Nach Austausch des Filters, setzen Sie die "Pur und Frisch"-Filterabdeckung durch Drehen entgegen dem Uhrzeigersinn wieder ein.



- 3 Bauen Sie den Filter innerhalb der "Pur und Frisch"-Filterabdeckung aus und tauschen Sie diesen gegen einen neuen Filter aus.



- 4 Nach Austausch des Filters, setzen Sie die "Pur und Frisch"-Filterabdeckung durch Drehen im Uhrzeigersinn wieder ein.



- 5 Um den Austauschzeitraum für den Filteraustausch neu einzustellen, betätigen Sie den **Pure N Fresh** Druckknopf an der Steuertafel für mindestens drei Sekunden. Das **Replace** Symbol an der Steuertafel schaltet sich ab.

- 6 Das Gerät kann nach Austausch des Filters in Betrieb gehen.

HINWEIS

- (*) bedeutet, dass diese Ausstattung je nach Modell variieren kann.
- Führen Sie keinen Finger oder fremde Gegenstände in das Innere des Filteraufsatzes ein. Dies könnte zu Verletzungen oder Betriebsfehlern führen.
- Wenn der Austauschzeitraum überschritten wurde, kann die Leistung der Beseitigung von Bakterien oder Gerüchen nachlassen.
- Bitte beachten, dass die Leistung des Filters ebenfalls nachlässt, wenn Sie den Filter mit Wasser waschen.

- Man muss mit Vorsicht vorgehen, um die Richtung der Filter, die in die Filterabdeckung eingesetzt werden müssen, nicht zu verändern.
- Beim Einstellen der Betriebsweise des Gerätes auf Ein oder Strom nach dem Austausch der Filter, überprüfen Sie, dass die LED-Leuchte in der Nähe der Filter aufleuchtet.
- Der Filter kann beim Kundendienst der LG Electronics gekauft werden.

Reinigung der Türbehälter

Ausbau der Türbehälter des Gerätes

Halten Sie beide Ränder der Behälter fest und nehmen Sie diese heraus, indem Sie sie anheben.

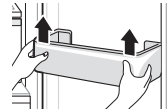

Erneutes Einsetzen der Türbehälter des Gerätes

- 1 Halten Sie die beiden Seiten der Türbehälter, schieben Sie vorsichtig eine Seite für den Einbau und verfahren Sie in der gleichen Weise mit der anderen Seite.

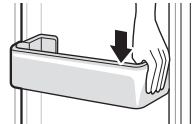

- 2 Nach Zusammenbau, klopfen Sie leicht auf den Türbehälter, um diesen horizontal einzusetzen.

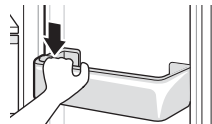

Reinigung der Regalböden

Ausbau der Regalböden des Gerätes

Bauen Sie den Regalboden aus, indem Sie ihn nach außen ziehen.

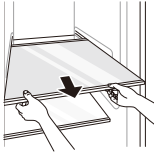

Erneuter Einbau der Regalböden des Gerätes

Ziehen Sie die Ablage heraus, während Sie die hintere Kante leicht anheben.

Reinigung des Gemüse-Schubfaches

Herausnehmen der Gemüseschublade

- 1 Nehmen Sie den Inhalt aus der Schublade heraus. Ziehen Sie die Gemüseschublade am Griff vollständig bis zum Anschlag nach außen.

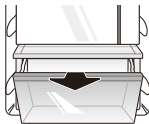

- 2 Heben Sie die Gemüseschublade nach oben und ziehen Sie sie heraus.

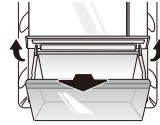

Erneuter Einbau des Gemüseschubfaches

- 1 Wenn die Gemüseschublade einen Deckel hat, öffnen Sie ihn.

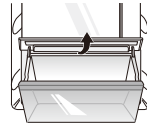

- 2 Setzen Sie die Unterseite der Gemüseschublade wieder in die ursprüngliche Position ein, und schieben Sie sie vorsichtig wieder herein, während Sie sie gleichzeitig absenken.

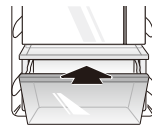

! ACHTUNG

- Bitte beachten Sie, dass durch das Gewicht der Lebensmittel beim Ausbau der Gemüseschublade Verletzungen verursacht werden können.

Die Reinigung des Wasserspenders

Die Reinigung des Wasserspenderfachs

Das Wasserspenderfach kann schnell durch verschüttetes Eis oder verspritztes Wasser nass werden. Wischen Sie den gesamten Bereich mit einem feuchten Tuch aus.



Die Reinigung der Wasser- und Eisausgabe

Wischen Sie die Wasser- und Eisausgabe häufig mit einem sauberen Tuch ab, da sie leicht verschmutzt werden kann. Bitte beachten Sie, dass Fusseln eines Tuchs an der Ausgabe hängen bleiben können.

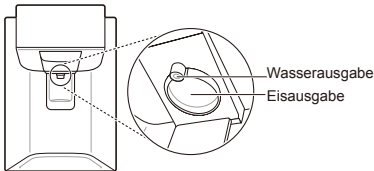

Austausch des Wasserfilters (nur Modelle mit Wasseranschluss)

Ersetzen Sie den Einweg-Wasserfilter, wenn dies auf dem Symbol **Replacement Filter** angezeigt wird oder mindestens alle 6 Monate.

Um Ihnen Zeit zu geben, einen neuen Filter zu besorgen, leuchtet die Leuchte bereits auf, kurz bevor die Kapazität des aktuellen Filters abläuft. Der rechtzeitige Austausch des Filters sorgt für stets frisches und sauberes Wasser aus dem Gerät.

- 1 Trennen Sie das Gerät vom Stromnetz.
- 2 Unterbrechen Sie die Wasserversorgung des Geräts.
- 3 Bauen Sie den Einweg-Wasserfilter aus.
- 4 Gehen Sie beim Einbau des neuen Wasserfilters nach den Anweisungen in Abschnitt „Anschluss an den Wasserfilter“ vor.
- 5 Drehen Sie den Wasserhahn auf und schalten Sie das Gerät ein.
- 6 Drücken Sie die Taste **Water Filter** und halten Sie sie 3 Sekunden lang gedrückt. Damit wird das Filter Austauschen-Symbol zurückgesetzt. Der neue Wasserfilter wurde aktiviert.

Symptome	Ursache	Lösung
Keine Kühlung oder Tiefkühlung.	Ist die Stromversorgung unterbrochen?	<ul style="list-style-type: none"> Überprüfen Sie den Strom und andere Betriebsmittel.
	Ist der Netzstecker aus der Steckdose gezogen worden?	<ul style="list-style-type: none"> Stecken Sie den Netzstecker ordnungsgemäß in die Steckdose.
Schlechte Kühlung oder Tiefkühlung.	Ist die Temperatur des Gefriergerätes oder Tiefkühlschranks auf "wärmstes" eingestellt?	<ul style="list-style-type: none"> Stellen Sie die Temperatur des Kühlschranks oder Gefrierschranks auf "Mittel".
	Befindet sich das Gerät unter direkter Sonneneinstrahlung oder in der Nähe von Hitzequellen, wie Küchenherde oder Mikrowellen?	<ul style="list-style-type: none"> Kontrollieren Sie den Aufstellbereich und stellen Sie das Gerät ggf. in entsprechender Entfernung von wärmeerzeugenden Geräten auf.
	Haben Sie warme Speisen eingelagert, ohne diese vorher abkühlen zu lassen?	<ul style="list-style-type: none"> Lassen Sie warme Speisen zuerst abkühlen, bevor Sie diese in den Gefrierschrank oder den Kühlschrank stellen.
	Haben Sie zu viele Lebensmittel eingelagert?	<ul style="list-style-type: none"> Lassen Sie genügend Platz zwischen den einzelnen Lebensmitteln.
	Sind die Gerätetüren fest verschlossen?	<ul style="list-style-type: none"> Schließen Sie die Tür fest zu und stellen Sie sicher, dass die eingelagerten Lebensmittel das Schließen der Tür nicht behindern.
	Steht ausreichender Raum rund um das Gerät zur Verfügung?	<ul style="list-style-type: none"> Passen Sie die Aufstellungsposition des Gerätes so an, dass ausreichender Raum rund um das Gerät vorhanden ist.
In dem Gerät riecht es schlecht.	Ist die Temperatur des Gefriergerätes oder Tiefkühlschranks auf „warm“ eingestellt?	<ul style="list-style-type: none"> Stellen Sie die Temperatur des Kühlschranks oder Gefrierschranks auf "Mittel".
	Haben Sie intensiv riechende Speisen in das Gerät gestellt?	<ul style="list-style-type: none"> Lagern Sie Lebensmittel mit starken Gerüchen in versiegelten Behältern.
	Gemüse oder Obst könnten in einem Schubfach verdorben sein?	<ul style="list-style-type: none"> Werfen Sie verfaultes Gemüse in den Müll und reinigen Sie die Gemüseschublade. Lagern Sie Gemüse nicht zu lange in der Gemüseschublade.
Die Innenleuchte des Gerätes schaltet sich nicht ein.	Schaltet sich die Innenleuchte des Gerätes ab?	<ul style="list-style-type: none"> Für den Kunden ist es nicht möglich, die Innenleuchte des Geräts zu wechseln, weil es kein zu wartendes Teil ist. Sollte die Innenlampe sich nicht einschalten lassen, kontaktieren Sie bitte den LG Electronics Kundendienst.

Symptome	Ursache	Lösung
Die Gerätetür ist nicht einwandfrei geschlossen.	Weist das Gerät eine Neigung nach vorwärts auf?	<ul style="list-style-type: none"> • Stellen Sie die vorderen Füße so ein, dass die Vorderseite leicht angehoben wird.
	Wurden die Schubfächer richtig eingelegt?	<ul style="list-style-type: none"> • Bauen Sie die Regale erneut ein, falls erforderlich.
	Haben Sie die Tür mit zu viel Schwung geschlossen?	<ul style="list-style-type: none"> • Wenn Sie die Tür mit zu viel Kraft oder Schwung schließen, schließt sie möglicherweise nicht ordentlich. Stellen Sie sicher, dass Sie die Tür nicht zuschlagen. Schließen Sie die Tür ohne Kraftanwendung.
Es ist schwer, die Gerätetür zu öffnen.	Haben Sie versucht, die Tür unmittelbar nach dem Schließen zu öffnen?	<ul style="list-style-type: none"> • Wenn Sie versuchen, die Gerätetür innerhalb von einer Minute, nachdem Sie geschlossen wurde, wieder zu öffnen, könnten Sie Schwierigkeiten aufgrund des Drucks im Inneren des Geräts haben. Versuchen Sie die Gerätetür nach ein paar Minuten erneut zu öffnen, sodass der Druck im Inneren sich stabilisieren kann.
Es befindet sich Kondensation im Inneren des Gerätes oder auf dem Boden der Abdeckung für die Gemüseschiebefächer.	Haben Sie warme Speisen eingelagert, ohne diese vorher abkühlen zu lassen?	<ul style="list-style-type: none"> • Lassen Sie warme Speisen zuerst abkühlen, bevor Sie diese in den Gefrierschrank oder den Kühlschrank stellen.
	Haben Sie die Gerätetür offen gelassen?	<ul style="list-style-type: none"> • Obwohl die Kondensierung kurz nach dem Schließen der Gerätetür weicht, können Sie diese mit einem trockenen Tuch abwischen.
	Nehmen Sie ein übermäßiges Öffnen und Schließen der Gerätetür vor?	<ul style="list-style-type: none"> • Aufgrund des Temperaturunterschieds zwischen innen und außen kann sich Kondensation bilden. Wischen Sie die Feuchtigkeit mit einem trockenen Tuch ab.
	Haben Sie warme oder feuchte Lebensmittel in das Gerät gestellt, ohne sie in einem Behälter versiegelt zu haben?	<ul style="list-style-type: none"> • Lagern Sie Speisen in einem abgedeckten oder verschlossenen Behälter.
Im Gefrierschrank hat sich Eis gebildet.	Türen können nicht einwandfrei schließen?	<ul style="list-style-type: none"> • Überprüfen Sie, ob die Abteile für Lebensmittel die Tür blockieren und stellen Sie sicher, dass die Tür dicht geschlossen ist.
	Haben Sie warme Speisen eingelagert, ohne diese vorher abkühlen zu lassen?	<ul style="list-style-type: none"> • Lassen Sie warme Speisen zuerst abkühlen, bevor Sie diese in den Gefrierschrank oder den Kühlschrank stellen.

Symptome	Ursache	Lösung
Im Gefrierschrank hat sich Eis gebildet.	Ist der Lufteinlass oder -auslass des Gefrierschranks blockiert?	<ul style="list-style-type: none"> • Stellen Sie sicher, dass der Lufteinlass oder -auslass nicht blockiert ist, damit die Luft im Inneren zirkulieren kann.
	Ist der Gefrierschrank überfüllt?	<ul style="list-style-type: none"> • Lassen Sie genügend Platz zwischen den einzelnen Artikeln.
Es hat sich Kondensierung an der Innen- und Außenseite des Gerätes gebildet.	Öffnen oder schließen Sie die Gerätetür häufig oder ist die Gerätetür nicht einwandfrei geschlossen?	<ul style="list-style-type: none"> • Es können sich Frost und Eis bilden, wenn die Außenluft in das Innere des Gerätes dringt.
	Ist das Umfeld des Aufstellortes feucht?	<ul style="list-style-type: none"> • Kondensation kann an der Außenseite des Gerätes auftreten, wenn der Aufstellungsort zu feucht ist, oder an einem feuchten Tag, zum Beispiel bei Regen. Wischen Sie die Feuchtigkeit mit einem trockenen Tuch ab.
Das Gerät ist geräuschvoll und verursacht anomale Geräusche.	Wurde das Gerät auf einem schwachen oder einem nicht einwandfrei nivellierten Boden aufgestellt?	<ul style="list-style-type: none"> • Nehmen Sie die Aufstellung des Gerätes auf einem festen und ebenen Fußboden vor.
	Befindet sich die Rückseite des Gerätes in Kontakt mit der Wand?	<ul style="list-style-type: none"> • Passen Sie die Aufstellungsposition des Gerätes so an, dass ausreichender Raum rund um das Gerät vorhanden ist.
	Wurden Gegenstände hinter dem Gerät gestapelt?	<ul style="list-style-type: none"> • Beseitigen Sie die verstreuten Gegenstände hinter dem Gerät.
	Befindet sich ein Gegenstand auf der Oberseite des Gerätes?	<ul style="list-style-type: none"> • Beseitigen Sie Gegenstände von der Oberseite des Gerätes.
Die Seite oder Vorderseite des Gerätes ist warm.	Diese Bereiche wurden mit Antikondensations-Röhren ausgerüstet, um die Bildung von Kondensation im Bereich der Tür zu verringern.	<ul style="list-style-type: none"> • Das Wärmeablassrohr, um die Kondensation zu vermeiden, ist an der Vorderseite und Seite des Gerätes installiert. Es könnte sich besonders heiß anfühlen, kurz nachdem das Gerät installiert wurde oder während des Sommers. Sie können versichert sein, dass dies kein Problem darstellt und vollkommen normal ist.
Es befindet sich Wasser an der Innen- oder Außenseite des Gerätes.	Ist eine Wasserleckstelle in der Nähe des Gerätes?	<ul style="list-style-type: none"> • Kontrollieren Sie, ob aus dem Spülbecken oder anderswo Wasser ausgetreten ist.
	Befindet sich Wasser auf dem Boden des Gerätes?	<ul style="list-style-type: none"> • Überprüfen Sie, ob das Wasser von den aufgetauten Lebensmitteln stammt oder von einem zerbrochenen oder umgestürzten Behälter.

Symptome	Ursache	Lösung
Die Eismaschine produziert kein Eis oder nur eine kleine Menge Eis.	Haben Sie das Gerät erst vor kurzem installiert?	<ul style="list-style-type: none"> Die Eismaschine beginnt normalerweise mit der Herstellung von Eis etwa 48 Stunden nach der Installation des Geräts.
	Haben Sie die Wasserleitung an das Gerät angeschlossen und das Zufuhrventil geöffnet?	<ul style="list-style-type: none"> Schließen Sie die Wasserleitung an das Gerät an und öffnen Sie das Zufuhrventil vollständig.
	Ist der Wasserschlauch geknickt?	<ul style="list-style-type: none"> Wenn der Wasserschlauch geknickt ist, kann dies den Wasserdurchfluss beeinträchtigen.
	Haben Sie vor kurzem eine große Menge Eis entnommen?	<ul style="list-style-type: none"> Die Eismaschine braucht ungefähr 24 Stunden, um mehr Eis zu produzieren. Bitte warten Sie.
	Haben Sie den Schalter an der Eismaschine oder die entsprechende Taste auf dem Bedienfeld eingeschaltet?	<ul style="list-style-type: none"> Schalten Sie den Schalter an der Eismaschine auf I oder stellen Sie die Taste für die Eismaschine auf dem Bedienfeld auf ON. (Weitere Einzelheiten zur Benutzung finden Sie auf der Website von LG Electronics, oder benutzen Sie Ihr Smart-Gerät.)
	Ist die Temperatur des Gefrierbereichs zu hoch eingestellt?	<ul style="list-style-type: none"> Wenn die eingestellte Temperatur zu warm ist, wird das Eis nur langsam oder überhaupt nicht produziert. Für normalen Betrieb der Eismaschine müssen Sie die Gefriertemperatur auf $-18\text{ }^{\circ}\text{C}$ einstellen.
	Haben Sie die Tür des Geräts häufig geöffnet?	<ul style="list-style-type: none"> Wenn Sie die Tür häufig öffnen, entweicht kalte Luft, wodurch sich die Geschwindigkeit der Eisherstellung reduziert. Öffnen Sie die Tür nicht zu häufig.
	Ist die Tür des Geräts vollständig geschlossen?	<ul style="list-style-type: none"> Wenn die Tür des Geräts nicht vollständig geschlossen ist, erhöht sich die Temperatur im Gefrierbereich, wodurch sich die Geschwindigkeit der Eisherstellung reduziert. Schließen Sie die Tür vollständig.
Es wird kein Eis ausgegeben.	Befindet sich Eis im Eisbehälter?	<ul style="list-style-type: none"> Überprüfen Sie, ob sich Eis im Eisbehälter befindet.
	Ist das Eis im Eisbehälter verklumpt?	<ul style="list-style-type: none"> Nehmen Sie den Eisbehälter ab und schütteln Sie ihn. Entfernen Sie das übrige verklumpte Eis, nachdem Sie den Eisbehälter geschüttelt haben.

Symptome	Ursache	Lösung
Es wird kein Eis ausgegeben.	Das Geräusch von ausgegebenem Eis ist nicht zu hören?	<ul style="list-style-type: none"> Wählen Sie auf dem Bedienfeld abwechselnd die Modi für Eiswürfel und zerstoßenes Eis, um das Eis auszugeben.
	Ist die Eisleitung blockiert? (Sie können die Eisleitung überprüfen, indem Sie den Eisbehälter abnehmen.)	<ul style="list-style-type: none"> Das Eis kann nicht richtig ausgegeben werden, wenn die Eisleitung blockiert ist. Überprüfen Sie das Eis regelmäßig und reinigen Sie die Eisleitung regelmäßig.
Es kommt kein Wasser heraus.	Verwenden Sie ungefiltertes Wasser?	<ul style="list-style-type: none"> Ungefiltertes Wasser kann eine große Menge verschiedene Schwermetalle oder Fremdkörper enthalten, sodass der Filter schnell verstopft sein kann – unabhängig von der Lebensdauer des Filters.
	Ist der Wasserspendertank leer? (Nur Modelle ohne Wasseranschluss)	<ul style="list-style-type: none"> Füllen Sie den Wasserspendertank auf.
	Es kommt kein Wasser heraus, wenn der Wasserschlauch mit Luft gefüllt ist. (Nur Modelle ohne Wasseranschluss)	<ul style="list-style-type: none"> Entfernen Sie den Wasserspenderbehälter, indem Sie diesen herausziehen und den Griff halten. Befüllen Sie den Spenderbehälter mit Wasser und bringen Sie diesen wieder auf der Ablagefläche des Kühlschranks an.
	Ist das Wasserzufuhrventil geschlossen? (Nur Modelle mit Wasseranschluss)	<ul style="list-style-type: none"> Öffnen Sie das Wasserzufuhrventil.
Das Wasser hat einen ungewöhnlichen Geschmack.	Ist der Geschmack des Wassers anders im Vergleich zu dem Geschmack des Wassers aus dem vorherigen Wasseraufbereiter?	<ul style="list-style-type: none"> Wurde das aufbereitete oder kalte Wasser für einen längeren Zeitraum nicht verwendet?
	Ist es lange her, seit Sie den Filter installiert oder ausgetauscht haben?	<ul style="list-style-type: none"> Wenn ein abgelaufener Filter verwendet wird, kann die Reinigungsleistung abnehmen. Es wird empfohlen, den Filter gemäß den Austauschintervallen zu wechseln.
	Haben Sie den Filter in der ersten Phase nach der Installation richtig durchgespült?	<ul style="list-style-type: none"> Wenn Sie den Filter zum ersten Mal installieren oder austauschen, müssen Luft und Aktivkohlerückstände aus dem Filter entfernt werden. Lassen Sie zunächst ca. 5 Liter gereinigtes Wasser durch das Gerät aus dem Spender laufen, indem Sie den Spenderhebelarm drücken. (Aktivkohle ist für den Menschen ungefährlich.)
	Wurde das aufbereitete oder kalte Wasser für einen längeren Zeitraum nicht verwendet?	<ul style="list-style-type: none"> Der Geschmack abgestandenen Wassers kann durch das Bakterienwachstum verändert sein. Lassen Sie ca. 5 Liter Wasser durch das Gerät aus dem Spender laufen (ca. 3 Minuten), indem Sie den Spenderhebelarm drücken.

Symptome	Ursache	Lösung
Klickgeräusche	Die Abtausteuering klickt, wenn der automatische Abtauzyklus beginnt und endet. Die Thermostatsteuerung (oder Gerätesteuering einiger Modelle) gibt ebenfalls Klick-Laute ab, wenn ein Zyklus umgeschaltet wird.	<ul style="list-style-type: none"> • Normalbetrieb
Rasselnde Geräusche	Rasselnde Geräusche können vom Kühlmitteldurchfluss stammen, von der Wasserleitung an der Rückseite der Einheit (nur Modelle mit Reinigungsapparat) oder von Gegenständen, die auf der Oberseite oder in der Nähe des Gerätes abgestellt wurden.	<ul style="list-style-type: none"> • Normalbetrieb
	Das Gerät ist nicht auf ebenem Boden aufgestellt worden.	<ul style="list-style-type: none"> • Der Boden gibt nach, ist ungleich oder die NivellierungsfüÙe müssen ausgerichtet werden. Weitere Informationen finden Sie im Abschnitt „Ausrichtung der Türen“.
	Das Gerät mit Linearkompressor wurde während des Betriebs verschoben.	<ul style="list-style-type: none"> • Normalbetrieb. Wenn der Kompressor die Geräusche nicht innerhalb von drei Minuten einstellt, schalten Sie den Strom ab und dann wieder ein.
Zischende Geräusche	Verdampferventilatoren blasen Luft durch die Abteile des Gefriergerätes oder des Tiefkühlschranks.	<ul style="list-style-type: none"> • Normalbetrieb
	Luft wird vom VerflüssigergebläÙe über den Verflüssiger geleitet.	<ul style="list-style-type: none"> • Normalbetrieb
Glucksende Geräusche	Kühlmitteldurchfluss durch das Kühlsystem.	<ul style="list-style-type: none"> • Normalbetrieb
Knallende Geräusche	Zusammenziehen und Ausdehnen der Innenwände aufgrund von Temperaturänderungen.	<ul style="list-style-type: none"> • Normalbetrieb
Vibrieren	Wenn die Seite oder die Rückseite des Gerätes mit einem Schrank oder der Wand in Berührung kommt, kann es sein, dass die normalen Schwingungen des Gerätes ein hörbares Geräusch verursachen.	<ul style="list-style-type: none"> • Um das Geräusch zu beseitigen, stellen Sie sicher, dass die Seiten und die Rückseite keinen Kontakt mit einer Wand oder einem Schrank haben.

Symptome	Ursache	Lösung
<p>Es kann sein, dass Ihr Heimggerät und das Smartphone nicht mit dem WLAN-Netzwerk verbunden sind.</p>	<p>Das Passwort für das WLAN, mit dem Sie sich verbinden wollen, ist falsch.</p>	<ul style="list-style-type: none"> Suchen Sie das WLAN-Netzwerk, das mit Ihrem Smartphone verbunden ist, und entfernen Sie es. Registrieren Sie dann Ihr Gerät unter LG SmartThinQ.
	<p>Mobile Daten sind für Ihr Smartphone aktiviert.</p>	<ul style="list-style-type: none"> Schalten Sie die Mobilen Daten Ihres Smartphones aus und registrieren Sie das Gerät über das WLAN-Netzwerk.
	<p>Der Name des kabellosen Netzwerks (SSID) ist falsch eingerichtet.</p>	<ul style="list-style-type: none"> Der Name des kabellosen Netzwerks (SSID) sollte aus einer Kombination aus lateinischen Buchstaben und Zahlen bestehen. (Verwenden Sie keine Sonderzeichen)
	<p>Die Frequenz des Routers ist nicht 2,4 GHz.</p>	<ul style="list-style-type: none"> Nur Router mit 2,4 GHz-Frequenz werden unterstützt. Richten Sie den kabellosen Router auf 2,4 GHz ein und verbinden Sie das Gerät mit dem kabellosen Router. Sie können Ihren Internetanbieter oder den Hersteller des Routers um Informationen über die Routerfrequenz bitten.
	<p>Der Abstand zwischen dem Gerät und dem Router ist zu groß.</p>	<ul style="list-style-type: none"> Wenn der Abstand zwischen dem Gerät und dem Router zu groß ist, kann es sein, dass das Signal zu schwach ist und die Verbindung nicht richtig konfiguriert ist. Stellen Sie den Router an einem anderen Ort auf, damit er näher am Gerät ist.

Anmerkung

ΕΓΧΕΙΡΙΔΙΟ ΧΡΗΣΤΗ

ΨΥΓΕΙΟ ΚΑΤΑΨΥΚΤΗΣ

Διαβάστε προσεκτικά το παρόν εγχειρίδιο χρήστη πριν θέσετε σε λειτουργία τη συσκευή και φυλάξτε το σε προσβάσιμο σημείο για αναφορά ανά πάσα στιγμή.

ΠΙΝΑΚΑΣ ΠΕΡΙΕΧΟΜΕΝΩΝ

Το εγχειρίδιο αυτό μπορεί να περιέχει εικόνες ή περιεχόμενο διαφορετικό από το μοντέλο που αγοράσατε.

Το εγχειρίδιο υπόκειται σε αναθεώρηση από τον κατασκευαστή.

ΟΔΗΓΙΕΣ ΑΣΦΑΛΕΙΑΣ	3
ΣΗΜΑΝΤΙΚΕΣ ΟΔΗΓΙΕΣ ΑΣΦΑΛΕΙΑΣ	3
Απόρριψη της παλιάς σας συσκευής.....	11
ΕΓΚΑΤΑΣΤΑΣΗ.....	12
Διαμερίσματα	12
Διαστάσεις και Αποστάσεις	13
Θερμοκρασία Περιβάλλοντος	13
Αφαίρεση της Πόρτας	14
Προσαρμογή του Ύψους της Πόρτας	16
Σύνδεση της Γραμμής νερού (Μόνον για μοντέλα με άντληση νερού).....	16
Σύνδεση της συσκευής	18
Μετακίνηση της συσκευής	18
ΛΕΙΤΟΥΡΓΙΑ	19
Εξαρτήματα και λειτουργίες	19
Σημειώσεις για λειτουργία.....	23
Χρήση του πίνακα ελέγχου	25
Χρήση Δεξαμενής Διανομέα Νερού (Μόνον για μοντέλα χωρίς άντληση).....	26
Χρήση του Διανομέα Νερού και Πάγου.....	28
Αυτόματη Συσκευή παραγωγής πάγου	28
Door in Door (*)	30
Ράφι Φρέσκων Λαχανικών (*).....	31
Χρήση άλλων λειτουργιών.....	31
ΕΞΥΠΝΕΣ ΛΕΙΤΟΥΡΓΙΕΣ	32
Χρήση της εφαρμογής LG SmartThinQ	32
Χρήση του Smart Diagnosis™	34
ΣΥΝΤΗΡΗΣΗ.....	35
Σημειώσεις σχετικά με το καθάρισμα.....	35
Καθαρισμός του καλύμματος του συμπυκνωτή	35
Αντικατάσταση του Φίλτρου Pure N Fresh (Αγνό και Φρέσκο) (*)	35
Καθαρισμός του Καλαθιού της Πόρτας.....	36
Καθαρισμός του Ραφιού	37
Καθαρισμός του Συρταριού Λαχανικών	37
Καθαρισμός του Διανομέα Νερού.....	38
Αντικατάσταση του Φίλτρου Νερού (Μόνον για μοντέλα με άντληση νερού).....	38
ΑΝΤΙΜΕΤΩΠΙΣΗ ΠΡΟΒΛΗΜΑΤΩΝ	39

Οι παρακάτω οδηγίες ασφαλείας προορίζονται για να αποτραπούν απρόβλεπτοι κίνδυνοι ή βλάβη από μη ασφαλή ή λανθασμένη λειτουργία του προϊόντος.

Οι οδηγίες διαχωρίζονται με τις ενδείξεις «ΠΡΟΕΙΔΟΠΟΙΗΣΗ» και «ΠΡΟΣΟΧΗ», όπως περιγράφεται παρακάτω.

 Το σύμβολο αυτό εμφανίζεται για να υποδείξει ζητήματα και λειτουργίες που μπορεί να προκαλέσουν κίνδυνο. Διαβάστε το τμήμα με αυτό το σύμβολο προσεκτικά και ακολουθήστε τις οδηγίες ούτως ώστε να αποτραπεί κίνδυνος.

 **ΠΡΟΕΙΔΟΠΟΙΗΣΗ**

Η ένδειξη αυτή υποδεικνύει ότι η μη τήρηση των οδηγιών μπορεί να προκαλέσει σοβαρό τραυματισμό ή θάνατο.

 **ΠΡΟΣΟΧΗ**

Η ένδειξη αυτή υποδεικνύει ότι η μη τήρηση των οδηγιών μπορεί να προκαλέσει μικροτραυματισμό ή ζημιά στο προϊόν.

ΣΗΜΑΝΤΙΚΕΣ ΟΔΗΓΙΕΣ ΑΣΦΑΛΕΙΑΣ

 **ΠΡΟΕΙΔΟΠΟΙΗΣΗ**

Για να ελαττώσετε τον κίνδυνο έκρηξης, πυρκαγιάς, θανάτου, ηλεκτροπληξίας, τραυματισμού ή εγκαύματος ατόμων που χρησιμοποιούν το προϊόν, λαμβάνετε τις βασικές προφυλάξεις, συμπεριλαμβανομένων των παρακάτω:

Παιδιά στο σπίτι

- Η συσκευή αυτή δεν προορίζεται για χρήση από άτομα (συμπεριλαμβανομένων παιδιών) με μειωμένες φυσικές, αισθητικές ή πνευματικές ικανότητες ή έλλειψη εμπειρίας και γνώσης εκτός και αν βρίσκονται υπό επίτηρηση ή καθοδήγηση σχετικά με τη χρήση της συσκευής από κάποιο άτομο που είναι υπεύθυνο για την ασφάλειά τους. Τα παιδιά πρέπει να επιτηρούνται για να διασφαλιστεί ότι δεν παίζουν με τη συσκευή.
- Σε περίπτωση που η ηλεκτρική συσκευή διαθέτει κλειδαριά (μόνον ορισμένα μοντέλα), διατηρείτε το κλειδί μακριά από παιδιά.

Για χρήση στην Ευρώπη:

- Αυτή η συσκευή μπορεί να χρησιμοποιηθεί από παιδιά ηλικίας από 8 ετών και άνω και άτομα με μειωμένες φυσικές, ψυχικές ή πνευματικές ικανότητες ή έλλειψη εμπειρίας και γνώσης αν υπάρχει επίβλεψη ή οδηγίες όσον αφορά τη χρήση της συσκευής με ασφαλή τρόπο και κατανόηση των εμπλεκόμενων κινδύνων. Τα παιδιά δεν πρέπει να παίζουν με τη συσκευή. Ο καθαρισμός και η συντήρηση δεν θα πρέπει να γίνεται από παιδιά χωρίς επιτήρηση.
- Τα παιδιά ηλικίας 3 έως 8 ετών επιτρέπεται να χρησιμοποιούν ψυγεία.

Εγκατάσταση

- Η μεταφορά της παρούσας ηλεκτρικής συσκευής θα πρέπει να γίνεται από δύο ή περισσότερα άτομα τα οποία θα την κρατούν με ασφαλή τρόπο.
- Βεβαιωθείτε ότι η πρίζα είναι σωστά γειωμένη και ότι ο πείρος γείωσης στο καλώδιο ρεύματος δεν έχει υποστεί βλάβη ούτε έχει αφαιρεθεί από τον ρευματοδότη. Για περισσότερες λεπτομέρειες για την τοποθέτηση στο έδαφος ρωτήστε το κέντρο πληροφόρησης της LG Electronics.
- Η συσκευή είναι εξοπλισμένη με ένα καλώδιο ρεύματος που διαθέτει αγωγό γείωσης του εξοπλισμού και βύσμα γείωσης. Το βύσμα πρέπει να συνδεθεί σε κατάλληλη πρίζα η οποία έχει εγκατασταθεί και γειωθεί σύμφωνα με όλους τους τοπικούς κανόνες και διατάξεις.
- Εάν το καλώδιο ρεύματος έχει υποστεί βλάβη ή η σπή της πρίζας είναι χαλαρή, μην χρησιμοποιήσετε το καλώδιο ρεύματος και επικοινωνήστε με ένα εξουσιοδοτημένο κέντρο εξυπηρέτησης.
- Μην συνδέετε τη συσκευή σε πολύπριζο τοίχου που δεν διαθέτει καλώδιο τροφοδοσίας (επιτοίχιο).
- Μην τροποποιείτε ούτε να επεκτείνετε το καλώδιο ρεύματος.
- Η σύνδεση της συσκευής θα πρέπει να γίνεται μέσω αποκλειστικής γραμμής ρεύματος που διαθέτει ξεχωριστή ασφάλεια τήξεως.

- Μη χρησιμοποιείτε πολύπριζο χωρίς κατάλληλη γείωση (φορητό). Σε περίπτωση χρήσης πολύπριζου (φορητού) με κατάλληλη γείωση, χρησιμοποιείτε πολύπριζο με ικανότητα ρευματοδοσίας της τάξης της ενεργειακής κατάταξης ή υψηλότερη και χρησιμοποιείτε το αποκλειστικά για τη συσκευή.
- Εγκαταστήστε τη συσκευή σε ένα μέρος όπου είναι εύκολο να βγάλετε τον ρευματοδότη από τη συσκευή.
- Προσέχετε να μην στρέφετε τον ρευματοδότη προς τα επάνω ούτε να αφήνετε τη συσκευή να γέρνει επάνω στον ρευματοδότη.
- Εγκαταστήστε τη συσκευή σε ένα σταθερό και επίπεδο πάτωμα.
- Μην εγκαθιστάτε τη συσκευή σε χώρο με υγρασία και σκόνη. Μην εγκαθιστάτε ούτε να φυλάσσετε τη συσκευή σε κάποιον εξωτερικό χώρο ή σε χώρο εκτεθειμένο σε καιρικές συνθήκες όπως άμεσο ηλιακό φως, αέρας ή βροχή ή σε θερμοκρασίες κάτω του παγετού.
- Μην τοποθετείτε τη συσκευή σε άμεσο ηλιακό φως ούτε να την εκθέτετε σε θερμότητα από συσκευές θέρμανσης όπως φούρνους ή καλοριφέρ.
- Προσέχετε να μην εκθέτετε το πίσω μέρος της συσκευής κατά την εγκατάσταση.
- Προσέχετε να μην αφήσετε την πόρτα της συσκευής να πέσει κατά τη συναρμολόγηση ή την αποσυναρμολόγηση.
- Προσέχετε να μην τρυπήσετε, συνθλίψετε ή καταστρέψετε το καλώδιο ρεύματος κατά τη διάρκεια της συναρμολόγησης ή αποσυναρμολόγησης της πόρτας της συσκευής.
- Μη συνδέετε αντάπτορα πρίζας ή άλλα αξεσουάρ στο καλώδιο ρεύματος.

Λειτουργία

- Μην χρησιμοποιείτε τη συσκευή για οποιοδήποτε σκοπό (αποθήκευση ιατρικών ή πειραματικών υλικών ή αποστολή) εκτός από οποιαδήποτε οικιακή χρήση αποθήκευσης τροφίμων.

- Αφαιρέστε τον ρευματοδότη κατά τη διάρκεια σοβαρής καταιγίδας ή αστραπών ή όταν δεν πρόκειται να τη χρησιμοποιήσετε για μεγάλη χρονική περίοδο.
- Μην αγγίζετε τον ρευματοδότη ή τα χειριστήρια της συσκευής με βρεγμένα χέρια.
- Μην λυγίζετε υπερβολικά το καλώδιο ρεύματος ούτε να τοποθετείτε κάποιο βαρύ αντικείμενο επάνω του.
- Εάν το νερό διεισδύσει στα ηλεκτρικά μέρη της συσκευής, αποσυνδέστε τον ρευματοδότη και επικοινωνήστε με ένα κέντρο πληροφόρησης πελατών της LG Electronics.
- Μην τοποθετείτε χέρια ή μεταλλικά αντικείμενα στο εσωτερικό της περιοχής που εκπέμπει τον κρύο αέρα, ούτε να καλύπτετε ή να θερμαίνετε τη σχάρα απελευθέρωσης στην πλάτη.
- Μην ασκείτε υπερβολική δύναμη ή δυνάμεις στο πίσω κάλυμμα της συσκευής.
- Μην τοποθετείτε ζώα, όπως κατοικίδια στη συσκευή.
- Προσέχετε τα παιδιά που μπορεί να βρίσκονται σε κοντινή απόσταση όταν ανοίγετε ή κλείνετε την πόρτα της συσκευής. Η πόρτα μπορεί να χτυπήσει το παιδί και να προκαλέσει τραυματισμό. Μην επιτρέπτε σε άλλα άτομα να κρεμιούνται από τις πόρτες καθώς μπορεί να προκληθεί ανατροπή και να προκληθεί σοβαρός τραυματισμός.
- Αποφύγετε τον κίνδυνο να παγιδευτούν παιδιά στο εσωτερικό της συσκευής. Εάν κάποιο παιδί παγιδευτεί στο εσωτερικό της συσκευής, μπορεί να πάθει ασφυξία.
- Μη συνδέετε βαριά ή εύθραυστα αντικείμενα, δοχεία γεμάτα με υγρά, εύφλεκτα υλικά και αντικείμενα (όπως κεριά, λάμπες, κλπ), ή συσκευές θέρμανσης (όπως σόμπες, θερμάστρες, κλπ) στη συσκευή.
- Σε περίπτωση διαρροής αερίου (ισοβουτάνιο, προπάνιο, φυσικό αέριο κ.λπ.), μην αγγίζετε τη συσκευή ή τον ρευματοδότη και αερίστε τον χώρο αμέσως. Αυτή η ηλεκτρική συσκευή χρησιμοποιεί ψυκτικό αέριο (ισοβουτάνιο, R600a). Παρότι η ποσότητα του αερίου είναι μικρή, εξακολουθεί να πρόκειται για εύφλεκτο αέριο. Η διαρροή αερίου κατά τη μεταφορά, την εγκατάσταση ή τη λειτουργία της συσκευής μπορεί να προκαλέσει πυρκαγιά, έκρηξη ή τραυματισμό, εάν προκληθούν σπινθήρες.

- Μην χρησιμοποιείτε ή αποθηκεύετε εύφλεκτες ή εκρηκτικές ουσίες (αιθέρα, βενζίνη, οινόπνευμα, χημικά, LPG, εύφλεκτο σπρέι, εντομοκτόνο, αρωματικό αέρα, αρώματα, κ.λπ.) κοντά στη συσκευή.
- Βγάλτε αμέσως τον ρευματοδότη και επικοινωνήστε με ένα κέντρο πληροφόρησης πελατών της LG Electronics, εάν εντοπίσετε κάποιον παράξενο ήχο, οσμή ή καπνό να βγαίνει από τη συσκευή.
- Γεμίστε με πόσιμο νερό μόνον τον παρασκευαστή πάγου ή τη δεξαμενή νερού του διανομέα.
- Μη καταστρέψετε το κύκλωμα ψυκτικού.
- Μην τοποθετείτε κάποια ηλεκτρονική συσκευή (όπως καλοριφέρ και κινητό τηλέφωνο) στο εσωτερικό της συσκευής.

Συντήρηση

- Αποσυνδέστε το καλώδιο ρεύματος πριν καθαρίσετε τη συσκευή ή πριν αντικαταστήσετε την εσωτερική λυχνία (όπου διατίθεται).
- Τοποθετήστε με ασφάλεια τον ρευματοδότη στην πρίζα αφού αφαιρέσετε εντελώς τυχόν υγρασία και σκόνη.
- Μην αφαιρείτε ποτέ το βύσμα της συσκευής τραβώντας το καλώδιο ρεύματος. Πάντα να πιάνετε σταθερά τον ρευματοδότη και να τραβάτε από την πρίζα.
- Μην ψεκάζετε νερό ή εύφλεκτες ουσίες (οδοντόπαστες, αλκοόλ, βενζίνη, ασετόν, εύφλεκτα υγρά, διαβρωτικά, κλπ) στο εσωτερικό ή εξωτερικό της συσκευής για να την καθαρίσετε.
- Μην καθαρίζετε τη συσκευή με βούρτσες, πανιά ή σφουγγάρια με σκληρές επιφάνειες ή τα οποία είναι κατασκευασμένα από μεταλλικό υλικό.
- Μόνον εξειδικευμένο προσωπικό σέρβις από το κέντρο εξυπηρέτησης της LG Electronics θα πρέπει να αποσυναρμολογεί, επιδιορθώνει ή τροποποιεί τη συσκευή. Επικοινωνήστε με ένα κέντρο πληροφόρησης πελατών της LG Electronics, εάν μετακομίσετε και εγκαταστήσετε τη συσκευή σε διαφορετικό μέρος.

- Μην χρησιμοποιείτε πιστολάκι για να στεγνώσετε το εσωτερικό της συσκευής ούτε να τοποθετείτε κερύ στο εσωτερικό για να αφαιρεθούν οι οσμές.
- Μην χρησιμοποιείτε μηχανικές διατάξεις ή άλλα μέσα για την επιτάχυνση της διαδικασίας απόψυξης.
- Συνδέστε την γραμμή παροχής νερού (μόνον για μοντέλα με άντληση νερού) μόνον με πηγή πόσιμου νερού. Διαφορετικά, οι ακαθαρσίες στο νερό μπορεί να προκαλέσουν ασθένεια.

Απόρριψη

- Κατά την απόρριψη της συσκευής, αφαιρέστε τη φλάντζα της πόρτας, ενώ αφήνετε τα ράφια και τα καλάθια στη θέση τους και κρατήστε τα παιδιά μακριά από τη συσκευή.
- Απορρίψτε όλα τα υλικά συσκευασίας (όπως πλαστικές σακούλες και Styrofoam) μακριά από τα παιδιά. Τα υλικά συσκευασίας μπορεί να προκαλέσουν ασφυξία.

Τεχνική Ασφάλεια

- Να μην φράσσονται τα ανοίγματα του ανεμιστήρα στο περίβλημα της συσκευής ή στην δομή που το περιβάλλει.
- Μην χρησιμοποιείτε ηλεκτρικές συσκευές στο εσωτερικό του ψυγείου.
- Το ψυκτικό και το αέριο διόγκωσης της μόνωσης που χρησιμοποιείται στη συσκευή απαιτεί ειδικές διαδικασίες απόρριψης. Συμβουλευτείτε τον αντιπρόσωπο σέρβις ή ένα ομοίως εξειδικευμένο άτομο πριν τα απορρίψετε.
- Ψυκτικό που διαρρέει από τους σωλήνες θα μπορούσε να προκαλέσει ανάφλεξη ή ακόμα και έκρηξη.
- Η ποσότητα του ψυκτικού στη συγκεκριμένη συσκευή σας υποδεικνύεται στην πινακίδα στοιχείων στο εσωτερικό της συσκευής.
- Μην ξεκινάτε ποτέ μία συσκευή που παρουσιάζει τυχόν ενδείξεις βλάβης. Αν έχετε αμφιβολίες συμβουλευτείτε τον αντιπρόσωπό σας.
- Η παρούσα συσκευή προορίζεται μόνον για οικιακή ή παρόμοια χρήση. Δεν θα πρέπει να χρησιμοποιείται για εμπορικούς σκοπούς ή για κέτερινγκ ή σε οποιαδήποτε κινούμενη εφαρμογή όπως τροχόσπιτα ή σκάφη.
- Μην αποθηκεύετε εκρηκτικές ουσίες όπως σπρέι με εύφλεκτο προωθητικό σε αυτή τη συσκευή.

Κίνδυνος πυρκαγιάς και εύφλεκτα υλικά



Το σύμβολο αυτό σας προειδοποιεί για την ύπαρξη εύφλεκτων υλικών τα οποία μπορεί να αναφλεγούν και να προκαλέσουν πυρκαγιά σε περίπτωση αμέλειας.

- Αυτή η ηλεκτρική συσκευή περιέχει μια μικρή μεν ποσότητα ψυκτικού ισοβουτανίου (R600a), το οποίο όμως είναι εύφλεκτο. Κατά τη μεταφορά και την εγκατάσταση της συσκευής, λαμβάνετε μέριμνα ώστε να μην υποστεί ζημιά κάποιο από τα εξαρτήματα του κυκλώματος ψύξης.
- Εάν εντοπιστεί διαρροή, αποφύγετε τυχόν γυμνές φλόγες ή πιθανές πηγές ανάφλεξης και τον αέρα στο δωμάτιο στο οποίο βρίσκεται η συσκευή για αρκετά λεπτά. Για να αποτραπεί η δημιουργία ενός εύφλεκτου μείγματος αερίων, εάν επέλθει κάποια διαρροή στο ψυκτικό κύκλωμα, το μέγεθος του δωματίου στο οποίο χρησιμοποιείται η συσκευή θα πρέπει να ανταποκρίνεται στην ποσότητα ψυκτικού που χρησιμοποιείται. Το δωμάτιο πρέπει να έχει μέγεθος 1 m² για κάθε 8 g ψυκτικού R600a μέσα στη συσκευή.
- Κατά την τοποθέτηση της συσκευής, διασφαλίστε ότι το καλώδιο τροφοδοσίας δεν έχει καταστραφεί ή μαγκωθεί σε κάποιο σημείο.
- Μην τοποθετείτε πολλά φορητά πολύπριζα ή φορητά τροφοδοτικά στο πίσω μέρος της συσκευής.

ΠΡΟΣΟΧΗ

Για να μειωθεί ο κίνδυνος μικροτραυματισμού σε άτομα, δυσλειτουργίας ή βλάβης στο προϊόν ή στην περιουσία κατά τη χρήση του προϊόντος, τηρείτε τα βασικά προληπτικά μέτρα ασφαλείας, συμπεριλαμβανομένων των παρακάτω:

Εγκατάσταση

- Μην γέρνετε τη συσκευή για να την τραβήξετε ή να την σπρώξετε όταν τη μεταφέρετε.
- Βεβαιωθείτε ότι δεν παρεμβάλλεται μέλος του σώματος όπως χέρια ή πόδια ενώ μετακινείται η συσκευή.

Λειτουργία

- Μην αγγίζετε κατεψυγμένα τρόφιμα ή μεταλλικά μέρη στο διαμέρισμα του καταψύκτη με βρεγμένα ή υγρά χέρια. Μπορεί να προκληθεί κρουπάγημα.
- Μην τοποθετείτε γυάλινα δοχεία, μπουκάλια ή τενεκεδάκια (ειδικά αυτά που περιέχουν ανθρακικό) στο εσωτερικό του καταψύκτη, στα ράφια ή στον κάδο πάγου όπου μπορεί να εκτεθούν σε θερμοκρασίες χαμηλότερες από αυτές της πήξης.
- Το σκληρυμένο γυαλί στην πρόσοψη της πόρτας της συσκευής ή των ραφιών μπορεί να υποστεί ζημιά από τυχόν κρούση. Σε περίπτωση που σπάσει, μην το αγγίζετε με τα χέρια σας.
- Μην τοποθετείτε βαριά αντικείμενα πάνω στην πόρτα μέσα στην πόρτα.
- Μην χρησιμοποιείτε την πόρτα μέσα στην πόρτα ως επιφάνεια κοπής και βεβαιωθείτε ότι δεν την έχετε γρατζουνίσει με ένα αιχμηρό εργαλείο, καθώς αυτό μπορεί να προκαλέσει βλάβη στη συσκευή.
- Μην κλείσετε ή να ανεβείτε στην πόρτα του ψυγείου, στο εσωτερικό της πόρτας, ράφι και αποθηκευτικό χώρο.
- Μη φυλάσσετε υπερβολική ποσότητα μπουκαλιών με νερό ή συνοδευτικές σάλτσες στα καλάθια της πόρτας.
- Μην αφήνετε ζώα να παίζουν στο καλώδιο ρεύματος ή τον σωλήνα νερού.
- Μην ανοίγετε ούτε να κλείνετε την πόρτα της συσκευής με υπερβολική δύναμη.
- Εάν ο αρμός της πόρτας του προϊόντος υποστεί βλάβη ή λειτουργεί λανθασμένα, σταματήστε να τον χρησιμοποιείτε και επικοινωνήστε με ένα κέντρο εξυπηρέτησης της LG Electronics.
- Μην καθαρίζετε τα γυάλινα ράφια ή καλύμματα με ζεστό νερό όταν είναι κρύα.
- Μην τρώτε ποτέ κατεψυγμένα τρόφιμα αμέσως αφού βγουν από το διαμέρισμα του καταψύκτη.

- Μην εισάγετε τα χέρια σας στο μεταλλικό τμήμα της αυτόματης συσκευής παραγωγής πάγου όπως στον κάδο πάγου ή τον διανομέα πάγου.
- Μην χρησιμοποιείτε ποτήρι από λεπτό κρύσταλλο ή πορσελάνη κατά τη διανομή.
- Μην αφαιρείτε το κάλυμμα της αυτόματης συσκευής παραγωγής πάγου. Αγγίζοντας κάποιο μηχανικό μέρος της αυτόματης συσκευής παραγωγής πάγου. Μπορεί να προκληθεί τραυματισμός.
- Λαμβάνετε μέριμνα ώστε να μην πιαστεί το χέρι ή το πόδι σας όταν ανοίγετε ή κλείνετε την πόρτα της συσκευής ή την πόρτα μέσα σε πόρτα.
- Μην ανοίγετε την πόρτα της συσκευής με την πόρτα στην πόρτα ανοικτή, ή μην ανοίγετε την πόρτα στην πόρτα ενώ η πόρτα της συσκευής είναι ανοικτή. Η πόρτα στην πόρτα μπορεί να χτυπήσει στην άκρη της συσκευής και να υποστεί βλάβη.

Συντήρηση

- Μην τοποθετείτε τα ράφια ανάποδα (το πάνω, κάτω). Ενδέχεται να πέσουν.
- Για να αφαιρεθεί πάγος από τη συσκευή, επικοινωνήστε με ένα κέντρο πληροφόρησης πελατών της LG Electronics.

Απόρριψη της παλιάς σας συσκευής



- Αυτό το διαγραμμένο σύμβολο του τροχοφόρου κάδου υποδεικνύει ότι τα απόβλητα ηλεκτρικών και ηλεκτρονικών προϊόντων (ΑΗΗΕ) πρέπει να απορρίπτονται χωριστά από τα γενικά οικιακά απορρίμματα.
- Τα παλιά ηλεκτρικά προϊόντα μπορεί να περιέχουν επικίνδυνες ουσίες και ως εκ τούτου η σωστή απόρριψη της παλιάς σας συσκευής αποτρέπει ενδεχόμενες αρνητικές συνέπειες για το περιβάλλον και την ανθρώπινη υγεία. Η παλιά σας συσκευή μπορεί να περιέχει επαναχρησιμοποιήσιμα ανταλλακτικά που θα μπορούσαν να χρησιμοποιηθούν για την επισκευή άλλων προϊόντων, καθώς και άλλα υλικά αξίας που μπορούν να ανακυκλωθούν για εξοικονόμηση των περιορισμένων φυσικών πόρων.
- Μπορείτε να πάτε τη συσκευή σας, είτε στο κατάστημα από το οποίο αγοράσατε το προϊόν, ή να επικοινωνήσετε το τοπικό γραφείο απορριμμάτων για λεπτομέρειες σχετικά με το πλησιέστερο εγκεκριμένο σημείο συλλογής ΑΗΗΕ (Απόβλητα Ηλεκτρικών και Ηλεκτρονικών Συσκευών). Για τις πιο πρόσφατες πληροφορίες για τη χώρα σας επισκεφθείτε τη διεύθυνση www.lg.com/global/recycling

Διαμερίσματα

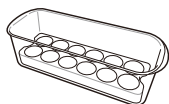
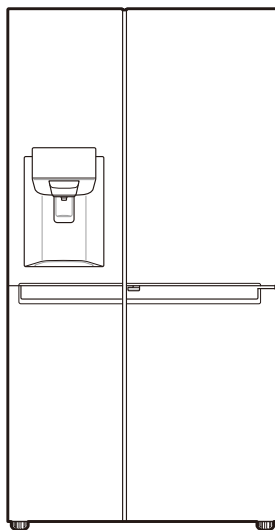

Κινητή Αβγοθήκη (Προαιρετική)

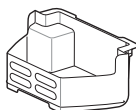

Καλάθι Καταψύκτη



Οδηγίες Χρήσης

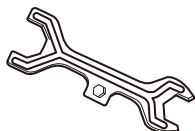

Αγγλικό κλειδί

- Η εμφάνιση ή τα στοιχεία της συσκευής μπορεί να διαφέρουν από το ένα μοντέλο στο άλλο.

Διαστάσεις και Αποστάσεις

Υπερβολικά μικρή απόσταση από γειτονικά αντικείμενα μπορεί να οδηγήσει σε υποβάθμιση της ικανότητας ψύξης και αυξημένο κόστος ηλεκτρισμού. Αφήνετε απόσταση μεγαλύτερη από 50 mm από κάθε παρακείμενο τοίχο όταν εγκαθιστάτε τη συσκευή.

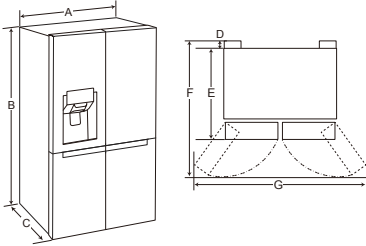

-	Μέγεθος
A	912 mm
B	1790 mm
C	738 mm
D	10 mm
E	728 mm
F	1180 mm
G	1750 mm

Θερμοκρασία Περιβάλλοντος

- Η συσκευή έχει σχεδιαστεί να λειτουργεί σε περιορισμένο εύρος θερμοκρασιών περιβάλλοντος, ανάλογα με την κλιματική ζώνη.
- Οι εσωτερικές θερμοκρασίες θα μπορούσαν να επηρεαστούν από τη θέση της συσκευής, τη θερμοκρασία περιβάλλοντος, τη συχνότητα με την οποία ανοίγει η πόρτα και ούτω καθεξής.
- Η κατηγορία κλίματος βρίσκεται στην πινακίδα κατάταξης.

Κατηγορία Κλίματος	Εύρος Θερμοκρασίας Περιβάλλοντος °C
SN (Εκτεταμένη θερμοκρασία)	+10 - +32
N (Θερμοκρασία)	+16 - +32
ST (Υποτροπικό)	+16 - +38
T (Τροπικό)	+16 - +43 / +10 - +43*

*Αυστραλία, Ινδία, Κένυα

ΣΗΜΕΙΩΣΗ

- Οι συσκευές με σήμανση από SN ως T προορίζονται για χρήση σε θερμοκρασία περιβάλλοντος μεταξύ 10 °C και 43 °C.

Αφαίρεση της Πόρτας

Εάν η πόρτα εισόδου σας είναι πολύ στενή για να χωρέσει η συσκευή, αφαιρέστε τις πόρτες της συσκευής και περάστε τη συσκευή στο πλάι.

ΠΡΟΕΙΔΟΠΟΙΗΣΗ

- Αποσυνδέστε το καλώδιο ρεύματος, τοποθετήστε την ασφάλεια ή τον διακόπτη πριν εγκατασταθεί ή επισκευαστεί η συσκευή. Αδυναμία να ακολουθήσετε αυτές τις οδηγίες μπορεί να οδηγήσει σε θάνατο, πυρκαγιά ή ηλεκτροπληξία.

Αφαίρεση της πόρτας του καταψύκτη

- 1 Η γραμμή παροχής νερού είναι συνδεδεμένη επάνω δεξιά στο πίσω μέρος της συσκευής. Αφαιρέστε τον συνδεδεμένο σωλήνα νερού πιέζοντας το κολάρο προς τον συνδετήρα σωλήνα.

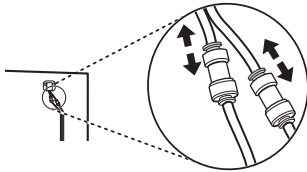

- 2 Αφαιρέστε τη βίδα του καλύμματος του αρμού στο επάνω μέρος της συσκευής απλά περιστρέφοντάς τη δεξιόστροφα.

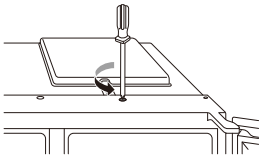

- 3 Τραβήξτε τη γραμμή παροχής νερού ❶. Αποσυνδέστε όλες τις καλωδιώσεις ❷. Ξεβιδώστε το καλώδιο γείωσης ❸.

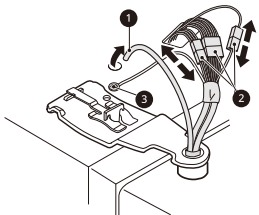

- 4 Περιστρέψτε αριστερόστροφα τον μοχλό του μεντεσέ ❹. Σηκώστε τον επάνω μεντεσέ ❺ ώστε να ελευθερωθεί από τον μάνταλο του μοχλού ❻.

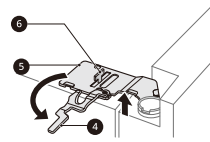

ΠΡΟΣΟΧΗ

- Όταν αφαιρείτε τον μεντεσέ από τον σύρτη, προσέξτε ώστε η πόρτα να μην πέσει προς τα μπροστά. Συνιστάται η αφαίρεση και η επανατοποθέτηση της πόρτας να γίνεται από δύο ή περισσότερα άτομα.

- 5 Βγάλτε την πόρτα σηκώνοντάς την από τον πείρο του κάτω μεντεσέ.

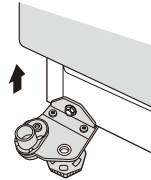

ΠΡΟΣΟΧΗ

- Τοποθετήστε την πόρτα σε μια επιφάνεια που δεν χαράζει με τη μέσα μεριά να κοιτάει προς τα πάνω.

Αφαίρεση των πορτών του ψυγείου

- 1 Αποσυνδέστε όλες τις καλωδιώσεις ❶.

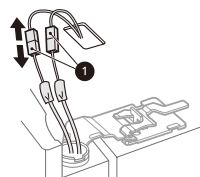

- 2** Στρέψτε τον αρθρωτό μοχλό δεξιόστροφα **2**. Σηκώστε τον πάνω στροφέα **3** ελεύθερο από το σύρτη του αρθρωτού μοχλού **4**.

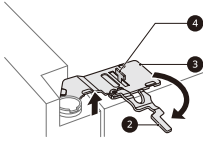

⚠ ΠΡΟΣΟΧΗ

- Όταν αφαιρείτε τον μεντεσέ από τον σύρτη, προσέξτε ώστε η πόρτα να μην πέσει προς τα μπροστά. Συνιστάται η αφαίρεση και η επανατοποθέτηση της πόρτας να γίνεται από δύο ή περισσότερα άτομα.

- 3** Βγάλτε την πόρτα σηκώνοντάς την από τον πείρο του κάτω μεντεσέ.

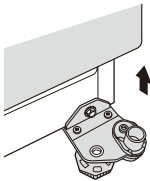

⚠ ΠΡΟΣΟΧΗ

- Τοποθετήστε την πόρτα σε μια επιφάνεια που δεν χαράζει με τη μέσα μεριά να κοιτάει προς τα πάνω.

Επανατοποθέτηση των πορτών του ψυγείου και του καταψύκτη

Στερεώστε τις πόρτες με την αντίστροφη σειρά που ακολουθήθηκε για να αφαιρεθούν, αφού έχει περάσει η συσκευή από όλες τις πόρτες που προηγούνται του σημείου τοποθέτησης.

⚠ ΠΡΟΣΟΧΗ

- Τοποθετήστε πρώτα τη δεξιά πόρτα του ψυγείου.

ΣΗΜΕΙΩΣΗ

- Αποσυναρμολόγηση/συναρμολόγηση των γραμμών νερού.

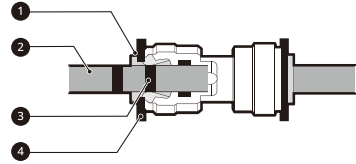

- 1** Κολάρο **2** Γραμμή παροχής νερού **3** Γραμμή εισαγωγής **4** Συνδετήρας

- Εισαγάγετε απαλά τη γραμμή παροχής νερού έως ότου μόνο μία από τις γραμμές εισαγωγής της γραμμής να είναι ορατή. Τραβήξτε τη γραμμή για να βεβαιωθείτε ότι είναι τοποθετημένη σφιχτά.

Σωστό	
Λάθος	

- Εάν το άκρο της γραμμής παροχής νερού υποστεί ζημιά, θα πρέπει να αποκοπεί για να διασφαλιστεί ότι δεν θα υπάρξει διαρροή όταν επανατοποθετηθεί.

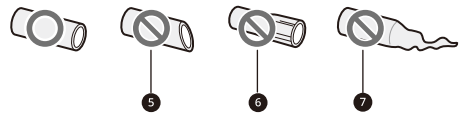

- 5** Όχι ίσιο **6** Κατεστραμμένο **7** Τεντωμένο

Προσαρμογή του Ύψους της Πόρτας

Εάν η πόρτα της συσκευής δεν είναι ευθυγραμμισμένη, προσαρμόστε τη διαφορά ύψους της πόρτας της συσκευής χρησιμοποιώντας την παρακάτω μέθοδο.

ΣΗΜΕΙΩΣΗ

- Επειδή μπορεί να πέσει ο πείρος του μεντεσέ, μη μεταβάλλετε το ύψος της πόρτας της συσκευής για περισσότερο από 5 mm.

*Παραπομπή



- 1 Περιστρέψτε το παξιμάδι συγκράτησης δεξιόστροφα χρησιμοποιώντας το κλειδί.



- 2 Προσαρμόστε τη διαφορά στο ύψος της πόρτας της συσκευής περιστρέφοντας τον πείρο του αρμού προσαρμογής δεξιόστροφα ή αριστερόστροφα με ένα κλειδί 8 mm.



- 3 Στερεώστε το παξιμάδι συγκράτησης περιστρέφοντάς το αριστερόστροφα.



Εάν είναι αδύνατο να προσαρμόσετε το ύψος της πόρτας της συσκευής με την παραπάνω μέθοδο, ισιώστε την πόρτα σύμφωνα με τον παρακάτω οδηγό.

Σύνδεση της Γραμμής νερού (Μόνον για μοντέλα με άντληση νερού)

Εξαρτήματα

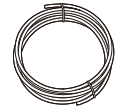

Συνδετήρας Σωλήνα



Συνδετήρας

Απαιτήσεις Παροχής Νερού

Απαιτείται παροχή κρύου νερού με πίεση νερού μεταξύ 138 kPa και 827 kPa (1,4~8,4 kgf/cm²) για να λειτουργήσει ο διανομέας νερού. Εάν το ψυγείο είναι τοποθετημένο σε ένα μέρος με χαμηλή πίεση νερού (κάτω από 138 kPa), μπορείτε να τοποθετήσετε μία ενισχυτική αντλία για να αντισταθμιστεί η χαμηλή πίεση.

Εάν στην παροχή κρύου νερού σας έχει συνδεθεί ένα σύστημα διήθησης νερού αντίστροφης όσμωσης, η πίεση νερού στο σύστημα αντίστροφης όσμωσης πρέπει να είναι τουλάχιστον 138 kPa με 827 kPa (1,4~8,4 kgf/cm²).

ΠΡΟΕΙΔΟΠΟΙΗΣΗ

- Αφαιρέστε τη συσκευή πριν διενεργήσετε κάποια εργασία για τη σύνδεση της γραμμής νερού. Διαφορετικά, μπορεί να προκληθεί ηλεκτροπληξία.
- Συνδέστε μόνον τη γραμμή νερού σε μία παροχή κρύου νερού. Σε αντίθετη περίπτωση, ενδέχεται να προκληθεί δυσλειτουργία του φίλτρου νερού. Ο θόρυβος χτυπήματος νερού (το νερό που χτυπά στους σωλήνες) στην σωλήνωση του σπιτιού μπορεί να προκαλέσει βλάβη στα μέρη της συσκευής και μπορεί να οδηγήσει σε διαρροή νερού ή πλημμύρα.
- Η σύνδεση της γραμμής νερού πρέπει να γίνει μόνον από έναν εξουσιοδοτημένο υδραυλικό και σύμφωνα με την κατά τόπους νομοθεσία και κανονισμούς που διέπουν την ποιότητα νερού.

ΣΗΜΕΙΩΣΗ

- Η εγκατάσταση της γραμμής νερού δεν καλύπτεται από την εγγύηση της συσκευής.

Σύνδεση με τη Συσκευή

- 1 Ξεβιδώστε το μεταλλικό ρυθμιστικό περικόχλιο με σπείρωμα στο πίσω μέρος της συσκευής και τοποθετήστε το πάνω από το ένα άκρο του σωλήνα νερού.
- 2 Σπρώξτε σταθερά τον σωλήνα νερού επάνω στη βαλβίδα εισόδου νερού και σφίξτε το ρυθμιστικό περικόχλιο.

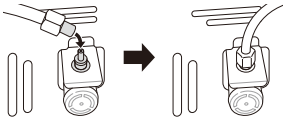

Σύνδεση με Φίλτρο Νερού

Υπάρχουν δύο τύποι φίλτρων. Οι μέθοδοι σύνδεσης διαφέρουν. Η μία έχει ένα εξάρτημα ρυθμιστικού περικοχλίου με σπείρωμα και η άλλη χρησιμοποιεί συνδετήρες εφαρμογής πίεσης αυτόματου κλειδώματος. Στο φίλτρο υπάρχει σήμανση για την κατεύθυνση της ροής νερού από τη βρύση του νερού προς τη συσκευή.

<Τύπος περικοχλίου>

- 1 Ξεβιδώστε τον συνδετήρα με σπείρωμα και τοποθετήστε τον επάνω στην άκρη του κομμένου τμήματος του σωλήνα που βγαίνει από τη συσκευή. Σπρώξτε τον σωλήνα στην άκρη του φίλτρου προς την οποία δείχνει το βέλο ροής και σφίξτε τον συνδετήρα με σπείρωμα.

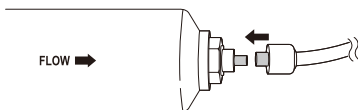

- 2 Επαναλάβετε την ίδια διαδικασία στην άλλη άκρη του φίλτρου χρησιμοποιώντας τον υπόλοιπο σωλήνα νερού.

<Τύπος Συνδετήρα Εφαρμογής με σπρώξιμο>

- 1 Σπρώξτε σταθερά τον σωλήνα νερού που συνδέεται από τη συσκευή με την άκρη στην οποία βρίσκεται το βέλος που δείχνει προς τα έξω. Σπρώξτε τον σωλήνα μέχρι τέρμα προς τα μέσα (περίπου 10~12 mm).

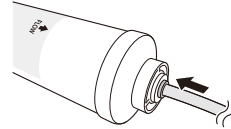

- 2 Αφού εισάγετε τον σωλήνα με ασφάλεια μέσα στο φίλτρο, εφαρμόστε το σύνδεσμο ασφάλισης στη θέση κάτω από το κολάρο ανύψωσης.

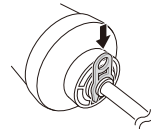

- 3 Επαναλάβετε για την άλλη άκρη του φίλτρου χρησιμοποιώντας τον υπόλοιπο σωλήνα νερού.

Σύνδεση με Βρύση Νερού

- 1 Σπρώξτε τον σωλήνα νερού στην οπή του συνδετήρα βρύσης που παρέχεται στα εξαρτήματα. Ο σωλήνας θα πρέπει να διατηρηθεί σταθερά ενώ ο συνδετήρας ωθείται προς το εσωτερικό του σωλήνα.

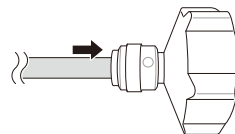

- 2** Βεβαιωθείτε ότι η ροδέλα από καουτσούκ έχει εφαρμόσει στο εσωτερικό του συνδετήρα βρύσης πριν βιδωθεί στη βρύση.



Έλεγχος της Σύνδεσης Νερού

- 1** Ενεργοποιήστε την παροχή νερού και ανάψτε τη συσκευή. Ελέγξτε προσεκτικά όλα τα εξαρτήματα για πιθανές διαρροές λόγω λανθασμένα εφαρμοσμένων σωληνών.
- 2** Πατήστε παρατεταμένα το κουμπί **Water Filter** για 3 δευτερόλεπτα. Έτσι γίνεται επαναφορά του ειδικού Ανταλλακτικού Φίλτρο. Το νέο φίλτρο νερού έχει ενεργοποιηθεί.
- 3** Τοποθετήστε ένα φλιτζάνι κάτω από τον διανομέα νερού για να επαληθεύσετε εάν ρέει το νερό μέσα στη συσκευή.
- 4** Ελέγξτε τον σωλήνα σύνδεσης και τους αρμούς για διαρροές για μία ακόμη φορά.
- 5** Το φίλτρο νερού θα πρέπει να σταθεροποιηθεί σε ένα κατάλληλο μέρος στο οποίο η πρόσβαση είναι εύκολη για να γίνει αντικατάσταση.

Σύνδεση της συσκευής

Μετά την τοποθέτηση της συσκευής, συνδέστε το καλώδιο ρεύματος στην πρίζα.

ΣΗΜΕΙΩΣΗ

- Αφού συνδεθεί το καλώδιο τροφοδοσίας (ή το βύσμα) στην πρίζα, περιμένετε 2 ή 3 ώρες προτού τοποθετήσετε τρόφιμα στη συσκευή. Εάν προσθέσετε τρόφιμα πριν ψυχθεί εντελώς η συσκευή, τα τρόφιμά σας μπορεί να χαλάσουν.

Μετακίνηση της συσκευής

- 1** Αφαιρέστε όλα τα τρόφιμα από το εσωτερικό της συσκευής.
- 2** Βγάλτε το φιν από την πρίζα και στερεώστε το στον γάντζο για το φιν που υπάρχει στο πίσω ή στο επάνω μέρος της συσκευής.
- 3** Στερεώστε τα εξαρτήματα, όπως τα ράφια και το χερούλι της πόρτας με ταινία, ώστε να μην πέσουν κατά τη μετακίνηση της συσκευής.
- 4** Η συσκευή πρέπει να μετακινηθεί προσεκτικά από περισσότερα από δύο άτομα. Κατά τη μεταφορά της συσκευής σε μεγάλη απόσταση, διατηρείτε τη συσκευή κατακόρυφη.
- 5** Μετά την τοποθέτηση της συσκευής, συνδέστε το καλώδιο ρεύματος στην πρίζα για να ενεργοποιήσετε τη συσκευή.

Εξαρτήματα και λειτουργίες

Εξωτερικό

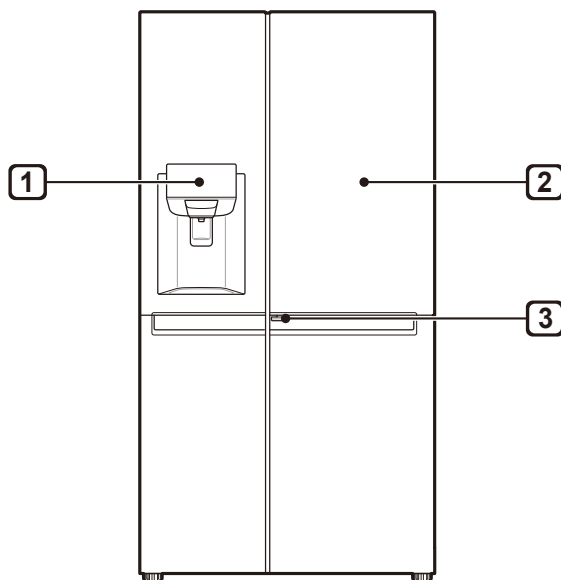
**1 Πίνακας χειρισμού**

Εμφανίζει τη μηχανή πάγου τους τρόπους λειτουργίας του διανομέα και την κατάσταση του φίλτρου νερού.

2 Door-in-Door (*)

Η Πόρτα μέσα σε Πόρτα είναι ένα σύστημα πόρτας διπλής επίστρωσης. Μπορεί να ανοίξουν μεμονωμένα ή μαζί με την κύρια πόρτα. Μπορείτε να εντοπίσετε άνετα και να έχετε πρόσβαση στα αγαπημένα σας σνακ ή τρόφιμα.

3 Μοχλός για την Door-in-Door (*)

Αυτός ο μοχλός ανοίγει Πόρτα μέσα σε Πόρτα.

ΣΗΜΕΙΩΣΗ

- (*) σημαίνει ότι αυτό το χαρακτηριστικό ποικίλει ανάλογα με το μοντέλο.
- Η εμφάνιση ή τα στοιχεία της συσκευής μπορεί να διαφέρουν από το ένα μοντέλο στο άλλο.

Εσωτερικό

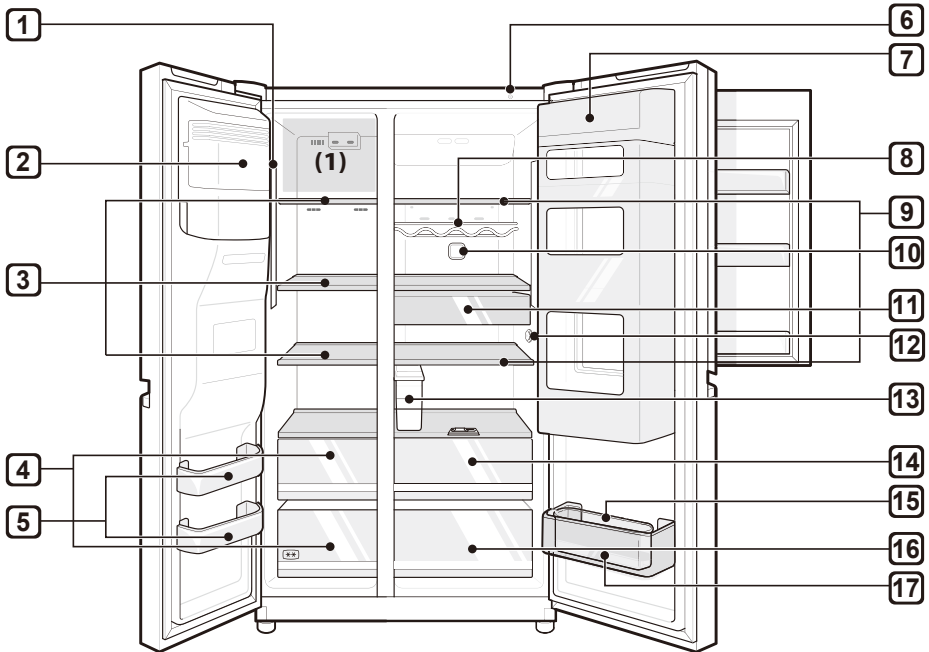

1 Λυχνία LED

Οι λυχνίες LED στο εσωτερικό της συσκευής φωτίζονται όταν ανοίγετε την πόρτα.

2 Αυτόματος παρασκευαστής πάγου (*)

Εδώ παράγεται και αποθηκεύεται πάγος αυτόματα.

3 Ράφι Καταψύκτη (*)

Εκεί μπορούν να αποθηκευτούν κατεψυγμένα τρόφιμα όπως κρέας, ψάρια και παγωτό.

4 Συρτάρι Καταψύκτη (*)

Προορίζεται για μακροχρόνια αποθήκευση κατεψυγμένων στοιχείων.

5 Καλάθι πύρνας Καταψύκτη

Εκεί μπορεί να αποθηκευτούν μικρά πακέτα κατεψυγμένου φαγητού.

- Στα καλάθια αυτά μην αποθηκεύετε παγωτό ή φαγητό το οποίο θα είναι αποθηκευμένο για μεγάλη χρονική περίοδο.

6 Μονάδα Smart Diagnosis

Χρησιμοποιήστε αυτή τη λειτουργία όταν επικοινωνείτε με το κέντρο πληροφόρησης της LG Electronics για να γίνει πιο εύκολα μία ακριβής διάγνωση όταν η συσκευή λειτουργεί μη φυσιολογικά ή όταν επτέλθει μία αστοχία.

7 Door in Door (*)

Εκεί αποθηκεύονται τα τρόφιμα που βγαίνουν τακτικά, όπως ποτά και σνακ.

8 Βάση μπουκαλιών (*)

Εδώ αποθηκεύονται ψηλά μπουκάλια ή δοχεία.

⚠ ΠΡΟΣΟΧΗ

- Μην αποθηκεύετε μικρά μπουκάλια ή δοχεία. Τα αντικείμενα μπορεί να πέσουν και να προκαλέσουν τραυματισμό ή βλάβη στη συσκευή.

9 Ράφι Ψυγείου

Εδώ αποθηκεύονται τα ψυχθέντα τρόφιμα και άλλα στοιχεία.

- Το ύψος του ραφιού μπορεί να ρυθμιστεί τοποθετώντας το ράφι σε άλλη εσοχή διαφορετικού ύψους.
- Αποθηκεύετε τα τρόφιμα με υψηλότερη περιεκτικότητα υγρασίας στο μπροστινό μέρος του ραφιού.
- Ο πραγματικός αριθμός των ραφιών θα διαφέρει από μοντέλο σε μοντέλο.

10 Καθαρό και φρέσκο

- Αυτή η λειτουργία ελαττώνει και απομακρύνει οσμές μέσα από το διαμέρισμα του καταψύκτη.

11 Συρτάρι Σνακ (*)

Εκεί αποθηκεύονται μικρά πακέτα κατεψυγμένων τροφίμων.

12 Αισθητήρας Θερμοκρασίας

Ο αισθητήρας ανιχνεύει τη θερμοκρασία του ψυγείου.

- Διατηρήστε την απόσταση ανάμεσα στον αισθητήρα και το φαγητό για να ανιχνευτεί με ακρίβεια η θερμοκρασία.

13 Δεξαμενή ψύκτη νερού (*)

Εκεί αποθηκεύεται το νερό που πρόκειται να παρασχεθεί στον διανομέα ή στην αυτόματη συσκευή πάγου. Απαιτείται χειροκίνητη πλήρωση. (Μόνον για μοντέλα χωρίς αντλία)

14 Ράφι Φρέσκων Λαχανικών (*)

Εκεί αποθηκεύονται τα φρούτα και τα λαχανικά για να διατηρηθεί η φρεσκάδα προσαρμόζοντας τον ελεγκτή υγρασίας.

- Τα ψυγμένα τρόφιμα και άλλα είδη τροφίμων μπορούν να αποθηκευτούν πάνω από τον θάλαμο λαχανικών.

15 Κινητή Αβγοθήκη (*)

Εδώ αποθηκεύονται τα αβγά.

- Μπορείτε να τη μετακινήσετε και να τη χρησιμοποιήσετε σε μία επιθυμητή θέση, κατά τις ανάγκες σας. Ωστόσο, μην τη χρησιμοποιείτε ως κάδο πάγου ούτε να την τοποθετείτε επάνω στο ράφι επάνω από το ψυγείο ή το συρτάρι των λαχανικών.

16 Ράφι Λαχανικών

Εκεί αποθηκεύονται τα φρούτα και τα λαχανικά για να παραμείνουν φρέσκα για όσο το δυνατόν περισσότερο.

- Ο πραγματικός αριθμός των συρταριών θα διαφέρει από μοντέλο σε μοντέλο.

17 Καλάθι πόρτας Ψυγείου

Εδώ αποθηκεύονται μικρές συσκευασίες ψυχθέντων τροφίμων, ποτών και δοχείων για σάλτσες.

ΣΗΜΕΙΩΣΗ

- (*) σημαίνει ότι αυτό το χαρακτηριστικό ποικίλει ανάλογα με το μοντέλο.
- Το καλάθι ή το συρτάρι για το τμήμα 2 αστέρων (******) μπορεί να χρησιμοποιείται για την αποθήκευση πάγου και τροφίμων από -12 °C έως -18 °C για μικρές περιόδους.
- Το πάνω ράφι του καταψύκτη(1) θα φτάσει τη ρυθμισμένη θερμοκρασία το γρηγορότερο.
- Τα διαμερίσματα κατεψυγμένων τροφίμων δύο αστέρων είναι κατάλληλα για την αποθήκευση των προ-κατεψυγμένων τροφίμων, την αποθήκευση ή την παρασκευή παγωτού και την παρασκευή παγοκύβων.
- Τα διαμερίσματα δύο αστέρων δεν ενδείκνυνται για την κατάψυξη φρέσκων τροφίμων.

Σημειώσεις για λειτουργία

- Μην χρησιμοποιείτε τη δεξαμενή διανομής παγωμένου νερού για ποτά εκτός από το πόσιμο νερό.
- Οι χρήστες θα πρέπει να έχουν κατά νου ότι μπορεί να διαμορφωθεί πάγος εάν η πόρτα δεν είναι εντελώς κλειστή, εάν η υγρασία είναι υψηλή κατά τη διάρκεια του καλοκαιριού ή εάν η πόρτα του καταψύκτη ανοίγει συχνά.
- Βεβαιωθείτε ότι υπάρχει αρκετός χώρος ανάμεσα στα αποθηκευμένα τρόφιμα στο ράφι ή το καλάθι της πόρτας ώστε να μπορεί να κλείσει εντελώς η πόρτα.
- Το άνοιγμα της πόρτας για μεγάλες χρονικές περιόδους μπορεί να προκαλέσει σημαντική αύξηση της θερμοκρασίας στο εσωτερικό της συσκευής.
- Αν το ψυγείο παραμένει άδειο για μεγάλο χρονικό διάστημα, απενεργοποιήστε, ξεπαγώστε, καθαρίστε και στεγνώστε το ψυγείο και αφήστε την πόρτα ανοικτή για να αποφύγετε την ανάπτυξη μούχλας στο εσωτερικό του.

Πρόταση για εξοικονόμηση ενέργειας

- Βεβαιωθείτε ότι υπάρχει αρκετός χώρος ανάμεσα σε αποθηκευμένα τρόφιμα. Αυτό επιτρέπει στον κρύο αέρα να κυκλοφορεί ομοιόμορφα και χαμηλώνει τους λογαριασμούς του ηλεκτρικού.
- Αποθηκεύετε καυτά τρόφιμα μόνον αφού κρυώσουν ούτως ώστε να αποτραπεί ο σχηματισμός δρόσου ή πάγου.
- Κατά την αποθήκευση τροφίμων στον καταψύκτη, ορίστε τη θερμοκρασία του καταψύκτη σε χαμηλότερα επίπεδα από τη θερμοκρασία που υποδεικνύεται στα τρόφιμα.
- Μην τοποθετείτε τα τρόφιμα κοντά στον αισθητήρα θερμοκρασίας του ψυγείου. Διατηρείτε απόσταση τουλάχιστον 3 cm από τον αισθητήρα.
- Λάβετε υπόψη ότι οι προδιαγραφές της συσκευής επιτρέπουν ένα εύρος αύξησης της θερμοκρασίας μετά από την απόψυξη. Εάν θέλετε να ελαχιστοποιήσετε την επίδραση που μπορεί να έχει αυτό στην αποθήκευση τροφίμων λόγω αύξησης της θερμοκρασίας, σφραγίστε ή τυλίξτε το αποθηκευμένο τρόφιμο σε πολλές στρώσεις.
- Το αυτόματο σύστημα απόψυξης στη συσκευή διασφαλίζει ότι δεν συσσωρεύεται πάγος στον θάλαμο υπό φυσιολογικές συνθήκες λειτουργίας.

Αποτελεσματική αποθήκευση τροφίμων

- Αποθηκεύετε κατεψυχθέντα τρόφιμα ή ψυχθέντα τρόφιμα σε στεγανά δοχεία.
- Ελέγξτε την ημερομηνία λήξης και την ετικέτα (οδηγίες αποθήκευσης) πριν αποθηκεύσετε τρόφιμα στη συσκευή.
- Μην αποθηκεύετε τρόφιμα για μεγάλο χρονικό διάστημα (μεγαλύτερο των 4 εβδομάδων), εάν χαλάνε εύκολα σε χαμηλή θερμοκρασία.
- Τοποθετήστε το ψυχθέν τρόφιμο ή το κατεψυγμένο τρόφιμο στο εσωτερικό κάθε ψυγείου ή καταψύκτη αμέσως μετά την αγορά.
- Να αποθηκεύετε ωμό κρέας και ψάρι στα κατάλληλα διαμερίσματα του ψυγείου, έτσι ώστε να μην έρχονται σε επαφή με άλλα τρόφιμα.
- Αποφύγετε την επανακατάψυξη οποιουδήποτε τροφίμου που έχει λιώσει εντελώς. Με την εκ νέου κατάψυξη κάποιου τροφίμου το οποίο έχει λιώσει εντελώς θα υποβαθμιστεί η γεύση και η θρεπτική αξία του.
- Μην τυλίγετε και μην αποθηκεύετε λαχανικά με εφημερίδες. Το τυπωμένο υλικό της εφημερίδας ή άλλες ξένες ουσίες μπορεί να διαβραχούν και να μολυνθούν από τα τρόφιμα.
- Μην παραγεμίζετε τη συσκευή. Αν η συσκευή είναι παραγεμισμένη, ο κρύος αέρας δεν μπορεί να κυκλοφορήσει σωστά.
- Εάν ορίσετε υπερβολικά χαμηλή θερμοκρασία για τα τρόφιμα, μπορεί να παγώσουν. Μην ορίζετε θερμοκρασία χαμηλότερη από την απαιτούμενη θερμοκρασία για να αποθηκευτεί σωστά το τρόφιμο.
- Εάν υπάρχουν διαμερίσματα έντονης ψύξης στη συσκευή, μην αποθηκεύετε λαχανικά και φρούτα με υψηλότερη περιεκτικότητα υγρασίας στα διαμερίσματα έντονης ψύξης καθώς μπορεί να παγώσουν λόγω της χαμηλότερης θερμοκρασίας.

Μέγ. ικανότητα κατάψυξης

- Η λειτουργία Ταχεία Κατάψυξη θα ορίσει στον καταψύκτη στο μέγιστο της δυνατότητας ψύξης του.
- Συνήθως, αυτό διαρκεί έως 24 ώρες και απενεργοποιείται αυτόματα.
- Εάν πρόκειται να χρησιμοποιηθεί η μέγιστη δυνατότητα ψύξης, η Ταχεία Κατάψυξη πρέπει να είναι ενεργοποιημένη για επτά ώρες πριν τοποθετηθούν φρέσκα προϊόντα στο διαμέρισμα του καταψύκτη.

Μέγιστη φύλαξη

- Για να λάβετε καλύτερη κυκλοφορία αέρα, εισάγετε όλα τα συρτάρια.
- Εάν πρόκειται να αποθηκεύσετε μεγάλες ποσότητες τροφίμων, θα πρέπει να βγάλετε όλα τα συρτάρια από τη συσκευή εκτός από το κάτω και τα τρόφιμα θα μπουν κατευθείαν στα συρτάρια του καταψύκτη.

ΣΗΜΕΙΩΣΗ

- Για να αφαιρεθούν τα συρτάρια, πρώτα βγάλτε τα τρόφιμα από τα συρτάρια. Κατόπιν, χρησιμοποιήστε τη λαβή των συρταριών, τραβήξτε προσεκτικά τα συρτάρια προς τα έξω. Μπορεί να προκληθεί τραυματισμός.
- Το σχήμα κάθε συρταριού μπορεί να είναι διαφορετικό, εισάγετε στη σωστή θέση.

Χρήση του πίνακα ελέγχου

Μονάδες και λειτουργίες

<Τύπος 1>

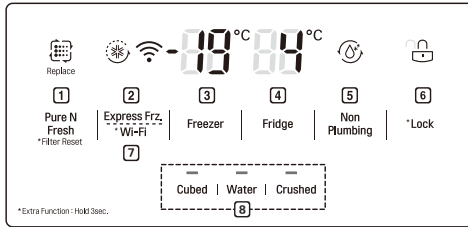

<Τύπος 2>

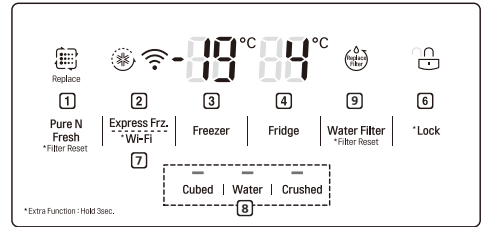

<Τύπος 3>

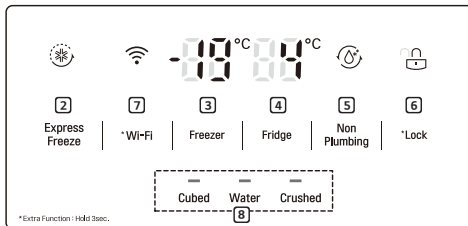

<Τύπος 4>

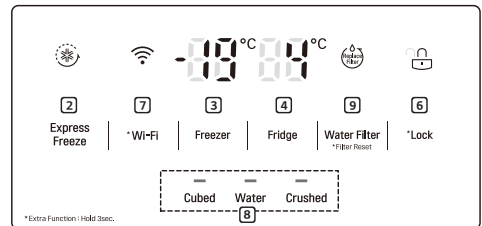

1 Καθαρό και φρέσκο

- Ο πίνακας ελέγχου θα σβήσει σε οποιαδήποτε από τις παρακάτω περιπτώσεις.
- Αυτή η λειτουργία ελαττώνει και απομακρύνει οσμές μέσα από το διαμέρισμα του καταψύκτη.

2 Express Freeze (Ταχεία Κατάψυξη)

- Έτσι ρυθμίζονται οι λειτουργίες Ταχεία Κατάψυξης.

3 Freezer Temperature (Θερμοκρασία καταψύκτη)

- Έτσι ρυθμίζεται η θερμοκρασία-στόχος του καταψύκτη.

4 Fridge Temperature (Θερμοκρασία ψυγείου)

- Έτσι ρυθμίζεται η θερμοκρασία-στόχος του ψυγείου.

5 Non Plumbing (Χωρίς Αντληση) (*)

- Ρύθμιση και Επαναρύθμιση Κλειδώματος

ΣΗΜΕΙΩΣΗ

- (*) σημαίνει ότι αυτό το χαρακτηριστικό ποικίλει ανάλογα με το μοντέλο.
- Ο πραγματικός πίνακας ελέγχου μπορεί να διαφέρει από μοντέλο σε μοντέλο.
- Ο πίνακας ελέγχου θα σβήσει αυτόματα για την εξοικονόμηση ενέργειας.
- Εάν υπάρχει επαφή με κάποιο δάκτυλο ή με το δέρμα στον πίνακα ελέγχου ενώ τον καθαρίζετε, μπορεί να ενεργοποιηθεί η λειτουργία του κουμπιού.

6 * Lock (Κλειδωμα)

- Έτσι κλειδώνουν τα κουμπιά στον πίνακα ελέγχου.

7 * Wi-Fi

- Η λειτουργία αυτή παρέχει τη δυνατότητα σύνδεσης του ψυγείου στο δίκτυο ασύρματης σύνδεσης του σπιτιού σας.

8 Water Dispenser (Συσκευή διάθεσης Νερού)

- Ρυθμίζει τη λειτουργία Παγάκια, Νερό, Τριμμένος πάγος.

9 Replacement Filter (Φίλτρο Αντικατάστασης) (*)

- Δείχνει αυτόματα την περίοδο αντικατάστασης του φίλτρου νερού (μόνον γι μοντέλα με αντλία).

Ρύθμιση της θερμοκρασίας

Έτσι ρυθμίζεται η θερμοκρασία του ψυγείου ή η θερμοκρασία του καταψύκτη.

- Πατήστε το κουμπί **Fridge** ή το κουμπί **Freezer** για να προσαρμόσετε τη θερμοκρασία.
- Η θερμοκρασία μπορεί να ρυθμιστεί
 - Ψυγείο : από 1 °C έως 7 °C
 - Καταψύκτης : από -14 °C έως -24 °C

ΣΗΜΕΙΩΣΗ

- Οι προεπιλεγμένες ρυθμίσεις θερμοκρασίας μπορεί να διαφέρουν ανάλογα με την συσκευή.
- Περιμένετε να περάσουν δύο ή τρεις ώρες αφού συνδέσετε τη συσκευή με την πρίζα πριν αποθηκεύσετε φαγητό στη συσκευή.
- Για την παραγωγή πάγου σε κανονικά κλίματα, η θερμοκρασία του καταψύκτη θα πρέπει να ρυθμιστεί στους -19 °C ή χαμηλότερα.

Ρύθμιση ταχείας κατάψυξης

Η λειτουργία μπορεί να καταψύξει γρήγορα μία μεγάλη ποσότητα πάγου ή κατεψυγμένων τροφίμων.

- Όταν πατήσετε το κουμπί **Express Freeze**, φωτίζεται το εικονίδιο **Express Freeze** στον πίνακα ελέγχου.
- Η λειτουργία ενεργοποιείται και απενεργοποιείται εναλλάξ κάθε φορά που πατάτε το κουμπί.
- Η λειτουργία Ταχείας Κατάψυξης τερματίζεται αυτόματα αφού παρέλθει μία συγκεκριμένη περίοδος.

Ρύθμιση και Επαναρύθμιση Κλειδώματος

Έτσι κλειδώνουν τα κουμπιά στον πίνακα ελέγχου.

- Πιέστε παρατεταμένα το κουμπί **Lock** (Κλειδώμα) για 3 δευτερόλεπτα. Όταν ρυθμιστεί η λειτουργία Lock (Κλειδώμα), κλειδώνουν όλα τα κουμπιά.
- Όταν πατήσετε το κουμπί **Lock** για 3 δευτερόλεπτο, ανάβει το εικονίδιο **Lock/Unlock** στον πίνακα ελέγχου. Η λειτουργία ενεργοποιείται και απενεργοποιείται εναλλάξ κάθε φορά που πατάτε το κουμπί.
- Εάν πατήσετε ένα κουμπί διαφορετικό από το κλειδώμα όταν είναι ρυθμισμένο το κλειδώμα, το κουμπί δεν θα λειτουργήσει.
- Όταν πατήσετε ένα κουμπί διαφορετικό από το κλειδώμα όταν είναι ρυθμισμένο το κλειδώμα, το εικονίδιο **Lock/Unlock** στον πίνακα ελέγχου θα αναβοσβήσει 3 φορές.
- Για να αλλάξετε μία ρύθμιση, πατήστε πρώτα το κουμπί **Lock** για 3 δευτερόλεπτο για να απενεργοποιηθεί η λειτουργία.

Χρήση Δεξαμενής Διανομέα Νερού (Μόνον για μοντέλα χωρίς άντληση)

Η δεξαμενή νερού κρατά το νερό το οποίο πρόκειται να διανεμηθεί ή να χρησιμοποιηθεί από τον αυτόματο παρασκευαστή πάγου για να παραχθεί πάγος. Μη γεμίζετε αυτή τη δεξαμενή με οποιοδήποτε άλλο υγρό, εκτός από νερό. Κάτι τέτοιο μπορεί να προκαλέσει βλάβη στο σύστημα διανομής νερού.

- 1 Αφαιρέστε τη δεξαμενή του διανομέα νερού τραβώντας τη προς τα έξω ενώ κρατάτε τη λαβή.

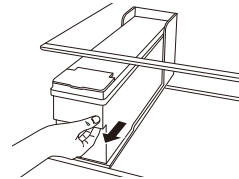

- 2** Ανοίξτε το κάλυμμα ή το καπάκι της δεξαμενής του διανομέα νερού.

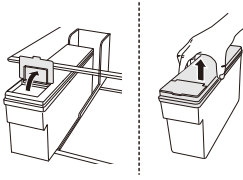

- 3** Γεμίστε με φιλτραρισμένο σε μπουκάλι ή καθαρό φιλτραρισμένο νερό μέχρι τη γραμμή αναφοράς που υποδεικνύεται στο εσωτερικό της δεξαμενής διανομέα νερού. (Συνολική χωρητικότητα: 4 ℓ)

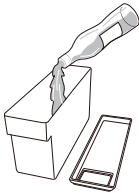

- 4** Αφού γεμίσετε με νερό, κλείστε το κάλυμμα ή το καπάκι της δεξαμενής του διανομέα νερού.

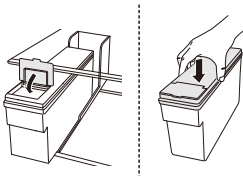

- 5** Τοποθετήστε ξανά τη δεξαμενή διανομέα νερού στο ράφι του ψυγείου.

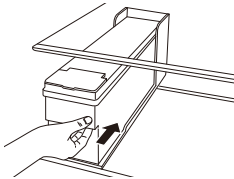

⚠ ΠΡΟΕΙΔΟΠΟΙΗΣΗ

- Μην επιτρέψετε στα παιδιά να παίζουν κοντά στο δοχείο διανομής.
- Μη γεμίζετε τη δεξαμενή νερού με άλλα ποτά εκτός από νερό, ούτε να τη γεμίζετε με καυτό νερό.

⚠ ΠΡΟΣΟΧΗ

- Μην ασκείτε υπερβολική πίεση ούτε να χτυπάτε κατά την αφαίρεση ή τη συναρμολόγηση της δεξαμενής διανομέα νερού. Κάτι τέτοιο μπορεί να προκαλέσει βλάβη στη συσκευή ή τραυματισμό.

ΣΗΜΕΙΩΣΗ

- Πριν χρησιμοποιήσετε τη δεξαμενή του διανομέα νερού αφού εγκαταστήσετε τη συσκευή, θα πρέπει να την πλύνετε πριν τη γεμίσετε με νερό.
- Δείτε εάν η δεξαμενή του διανομέα νερού έχει τοποθετηθεί σωστά στη συσκευή. Εάν δεν έχει συναρμολογηθεί σωστά, μπορεί να υπάρξει διαρροή νερού από τη δεξαμενή στη συσκευή.
- Εάν υπάρχει ανεπαρκής ποσότητα νερού στη δεξαμενή διανομέα νερού, το μέγεθος και η ποσότητα για παγάκια μπορεί να επηρεαστεί και μπορεί να οδηγήσει στο να μην γίνει καθόλου πάγος.
- Εάν δεν υπάρχει νερό στη δεξαμενή διανομέα νερού, δεν μπορεί να χρησιμοποιηθεί η λειτουργία κρύου νερού και διανομής πάγου του διανομέα. Δείτε εάν υπάρχει νερό στη δεξαμενή του διανομέα νερού και κατόπιν γεμίστε τη με νερό, εάν δεν υπάρχει.
- Περιμένετε τουλάχιστον 15 δευτερόλεπτα πριν αφαιρέσετε τη δεξαμενή νερού αφού έχετε διανείμει νερό ή πάγο από τον διανομέα.
- Τυχόν ήχος από τη δεξαμενή νερού θα είναι φυσιολογικός κατά την παροχή νερού στον διανομέα και τον Αυτόματο παρασκευαστή πάγου. Δεν αποτελεί ένδειξη προβλήματος.

Χρήση του Διανομέα Νερού και Πάγου

Μπορείτε να χρησιμοποιήσετε παγάκια, νερό και τριμμένο πάγο πατώντας το αντίστοιχο κουμπί για την επιθυμητή λειτουργία.

- Όταν πιέζετε το πλήκτρο για παγάκια, κρύο νερό ή τριμμένο πάγο στον πίνακα ελέγχου, το λαμπάκι στον πίνακα ελέγχου θα ανάψει και θα ρυθμιστεί η επιθυμητή λειτουργία. Σε αυτό το σημείο, όταν πιέζετε τον μοχλό του διανομέα, θα διανεμηθεί η αντίστοιχη επιλογή (παγάκια, κρύο νερό, τριμμένος πάγος).
- Η λειτουργία ενεργοποιείται και απενεργοποιείται εναλλάξ κάθε φορά που πατάτε το κουμπί στον πίνακα ελέγχου.

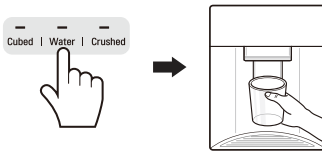

ΠΡΟΣΟΧΗ

- Κρατάτε τα παιδιά μακριά από τον διανομέα για να μην παίξουν με αυτόν ή για να μην προκαλέσουν βλάβη στα χειριστήρια.
- Πετάξτε τις πρώτες παριτίδες πάγου (περίπου 20 παγάκια και 7 φλιτζάνια νερού). Είναι απαραίτητη και εάν η συσκευή δεν έχει χρησιμοποιηθεί για μεγάλο χρονικό διάστημα.
- Καθαρίστε το σύστημα διανομής νερού εάν δεν έχει χρησιμοποιηθεί για 48 ώρες. Ξεπλύνετε το σύστημα νερού που είναι συνδεδεμένο σε παροχή νερού εάν δεν έχει χρησιμοποιηθεί για 5 ημέρες.
- Για να καθαρίσετε το σύστημα διανομής νερού, τραβήξτε νερό μέσω του διανομέα για περίπου 5 λεπτά και απορρίψτε τα πρώτα κομμάτια πάγου.

ΣΗΜΕΙΩΣΗ

- Εάν ανοίξετε την πόρτα του καταψύκτη ενώ διανέμεται νερό, η παροχή νερού θα σταματήσει και ο πίνακας ελέγχου θα επιστρέψει στην αρχική οθόνη.
- Εάν ανοίξετε την πόρτα του ψυγείου ενώ διανέμεται νερό, παγάκια ή τριμμένος πάγος, η διανομή θα σταματήσει. Όταν κλείσετε την πόρτα, το επιλεγμένο αντικείμενο από τη λειτουργία που ορίστηκε προηγουμένως θα συνεχίσει να διανέμεται.
- Εάν το χείλος του φλιτζανιού είναι πολύ στενό, το νερό μπορεί να χυθεί από το ποτήρι ή να μην μπει καθόλου.
- Χρησιμοποιείτε φλιτζάνια με χείλος τουλάχιστον 68 mm σε διάμετρο κατά τη διανομή νερού, πάγου ή τριμμένου πάγου.

- Όταν ο παρασκευαστής πάγου παράγει μικρότερα παγάκια ή τα παγάκια ενώνονται, η ποσότητα του νερού που παρέχεται στον παρασκευαστή πάγου μπορεί να είναι χαμηλή λόγω ανεπαρκούς νερού στη δεξαμενή νερού. Εάν ο πάγος δεν χρησιμοποιείται συχνά, μπορεί επίσης να κολλήσει.

Αυτόματη Συσκευή παραγωγής πάγου

Ο αυτόματος παρασκευαστής πάγου μπορεί να κάνει αυτόματα 6 παγάκια ταυτόχρονα, 50~60 κομμάτια σε περίοδο 24 ωρών, εάν είναι ευνοϊκές οι συνθήκες. Αυτή η ποσότητα μπορεί να διαφέρει ανάλογα με το περιβάλλον (θερμοκρασία περιβάλλοντος γύρω από τη συσκευή, συχνότητα με τον οποία ανοίγει η πόρτα, ποσότητα τροφίμων που αποθηκεύονται στη συσκευή, κ.λπ.).

- Εάν ο κάδος πάγου είναι εντελώς γεμάτος με πάγο, η παραγωγή πάγου θα σταματήσει.
- Όσο λειτουργεί ο αυτόματος παρασκευαστής πάγου, μην τον αγγίζετε απευθείας με τα χέρια σας.
- Εάν αποθηκεύονται παγάκια στον κάδο πάγου για μεγάλη χρονική περίοδο, μπορεί να κολλήσουν μεταξύ τους και δεν θα μπορούν να χωρίσουν εύκολα. Σε τέτοια περίπτωση, καθαρίστε τον κάδο πάγου πριν τον χρησιμοποιήσετε.
- Απορρίψτε τον πάγο που παράγεται την πρώτη φορά χωρίς να τον χρησιμοποιήσετε.
- Όσο λειτουργεί ο αυτόματος παρασκευαστής πάγου, μην τον αγγίζετε απευθείας με τα χέρια σας.
- Εάν αποθηκεύονται παγάκια στον κάδο πάγου για μεγάλη χρονική περίοδο, μπορεί να κολλήσουν μεταξύ τους και δεν θα μπορούν να χωρίσουν εύκολα. Σε τέτοια περίπτωση, καθαρίστε τον κάδο πάγου πριν τον χρησιμοποιήσετε.

Ενεργοποίηση και Απενεργοποίηση του Αυτόματου Παρασκευαστή πάγου

- 1 Κρατήστε και αφαιρέστε το κάλυμμα του αυτόματου παρασκευαστή πάγου ανυψώνοντάς το προς τα επάνω.

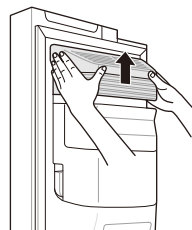

- 2** Όταν δεν χρησιμοποιείται ο αυτόματος παρασκευαστής πάγου, μπορεί να χρησιμοποιηθεί ο κάδος πάγου ως καλάθι ψύκτη, αφού τοποθετηθεί ο διακόπτης παρασκευαστή πάγου στην ανενεργή θέση.

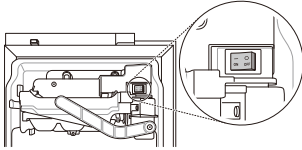

Αφαίρεση του Κάδου Πάγου (*)

Κρατήστε τον κάδο πάγου και με τα δύο χέρια και τραβήξτε τον προς τα έξω ενώ τον ανυψώνετε προς τα επάνω.

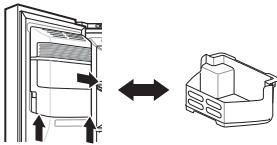

- Όταν δεν χρησιμοποιείται ο αυτόματος παρασκευαστής πάγου, μπορεί να χρησιμοποιηθεί ο κάδος πάγου ως καλάθι ψύκτη.
- Εάν ο κάδος πάγου είναι εντελώς γεμάτος με πάγο, μπορεί να είναι βαρύς. Αφαιρέστε τον και με τα δύο χέρια.

⚠ ΠΡΟΕΙΔΟΠΟΙΗΣΗ

- Μην αγγίζετε τα μεταλλικά μέρη αυτόματου παρασκευαστή πάγου με το χέρι σας ή με ένα εργαλείο. Διαφορετικά, μπορεί να προκληθεί τραυματισμός ή βλάβη.
- Θα πρέπει να δίδεται προσοχή, καθώς ο αυτόματος παρασκευαστής πάγου λειτουργεί συνεχώς αφού ανοίξει η πόρτα του καταψύκτη όταν ο διακόπτης αυτόματου παρασκευαστή πάγου ρυθμιστεί στην ενεργή θέση.
- Μην αποσυναρμολογείτε, επισκευάζετε ή τροποποιείτε τον αυτόματο παρασκευαστή πάγου. Οι εργασίες αυτές θα πρέπει να γίνονται μόνον από τεχνικό σέρβις.

⚠ ΠΡΟΣΟΧΗ

- Πετάξτε τις πρώτες παρτίδες πάγου (περίπου 20 παγάκια και 7 φλιτζάνια νερού). Είναι απαραίτητο και εάν η συσκευή δεν έχει χρησιμοποιηθεί για μεγάλο χρονικό διάστημα.

- Ο πρώτος πάγος και νερό που θα διανεμηθούν μπορεί να περιλαμβάνουν σωματίδια ή μυρωδιά από τη γραμμή παροχής νερού ή τη δεξαμενή νερού.
- Κρατήστε τα παιδιά μακριά από το διανομέα. Τα παιδιά μπορεί να παίξουν με ή να προκαλέσουν βλάβη στα χειριστήρια.
- Η διέλευση πάγου μπορεί να φραχτεί με πάγο εάν χρησιμοποιείται μόνον τριμμένος πάγος. Αφαιρέστε τον πάγο που συσσωρεύεται αφαιρώντας τον κάδο πάγου και καθαρίζοντας τη διέλευση με μία σπάτουλα από καουτσούκ. Η διανομή σε παγάκια κατά περιόδους μπορεί επίσης να αποτραπεί η συσσώρευση πάγου.
- Εάν εάν το χρώμα του πάγου που διανέμεται είναι αλλοιωμένο, ελέγξτε τη δεξαμενή και την παροχή νερού για κάποια πιθανή αιτία. Εάν το πρόβλημα συνεχιστεί, επικοινωνήστε με το Κέντρο πληροφόρησης πελατών της LG Electronics. Μην χρησιμοποιείτε τον πάγο ή το νερό μέχρι να διορθωθεί το πρόβλημα.
- Ποτέ μην χρησιμοποιείτε λεπτό κρυστάλλινο ποτήρι ή πήλινα για να πάρετε τον πάγο. Αυτό τα δοχεία μπορεί να ραγίσουν ή να σπάσουν οδηγώντας σε θραύσματα γυαλιού στον πάγο.
- Διανείμετε τον πάγο σε ένα ποτήρι πριν το γεμίσετε με νερό ή άλλα ποτά. Μπορεί να χυθεί νερό εάν διανεμηθεί πάγος σε ένα ποτήρι που ήδη περιέχει υγρό.
- Μην αγγίζετε την έξοδο του πάγου ή τον αυτόματο παρασκευαστή πάγου με το χέρι σας ή με ένα εργαλείο. Διαφορετικά, μπορεί να προκληθεί τραυματισμός ή βλάβη.
- Όταν επαναποθετείτε τον κάδο πάγου, βεβαιωθείτε ότι έχει τοποθετηθεί σωστά. Εάν γέρνει ή δεν είναι ίσιος, μπορεί να συνεχίσει να παράγει πάγο λόγω διακοπής του αισθητήρα.
- Ποτέ μην χρησιμοποιείτε ποτήρια που είναι εξαιρετικά στενά ή βαθιά. Μπορεί να υπάρξει εμπλοκή του πάγου στη διέλευση πάγου και μπορεί να επηρεαστεί η απόδοση της συσκευής.
- Διατηρείτε το γυαλί σε κατάλληλη απόσταση από την έξοδο πάγου. Ένα ποτήρι που διατηρείται υπερβολικά κοντά στην έξοδο μπορεί να εμποδίσει τη διανομή του πάγου.
- Απορρίψτε τον πάγο στο εξωτερικό του κάδου πάγου στον καταψύκτη εάν πάτε διακοπές ή εάν επέλθει μία παρατεταμένη διακοπή ρεύματος. Μπορεί να πέσει νερό από πάγο που λιώνει από τον διανομέα στο πάτωμα.

ΣΗΜΕΙΩΣΗ

- (*) σημαίνει ότι αυτό το χαρακτηριστικό ποικίλει ανάλογα με το μοντέλο.

Door in Door (*)

Τραβήξτε τον μοχλό που βρίσκεται στο κάτω μέρος της πόρτας προς τα πάνω, ωστόσο ανοίξει η Πόρτα μέσα σε Πόρτα.

Υπάρχει αρκετός χώρος αποθήκευσης μέσα στην πόρτα μέσα σε πόρτα και τα περιβάλλοντα καλάθια του που σας επιτρέπει να αποθηκεύσετε τα τρόφιμα οργανωμένα.

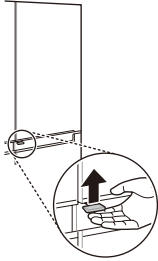

Αφαίρεση της Θήκης από την Πόρτα μέσα σε Πόρτα

Κρατήστε τη θήκη από το εσωτερικό της πόρτας μέσα στην πόρτα και με τα δύο χέρια αφαιρώντας την προς τα επάνω.



Επανατοποθέτηση της Θήκης της Πόρτας μέσα σε Πόρτα

Συναρμολογήστε τα με την αντίστροφη σειρά σε σχέση με τη διαδικασία αφαίρεσης.

Αφαίρεση των Καλαθιών από την Πόρτα μέσα σε Πόρτα

- 1 Κρατήστε και τις δύο άκρες του καλαθιού και αφαιρέστε το ανυψώνοντάς το προς τα επάνω.

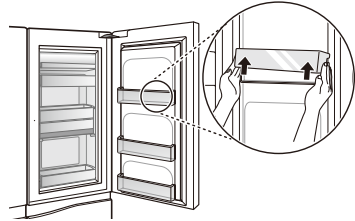

- 2 Ανυψώστε τα σταθερά καλάθια όπως φαίνεται στην (1) και αφαιρέστε τα τραβώντας τα όπως φαίνεται στην (2).

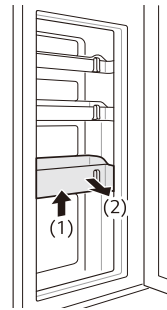

Επανατοποθέτηση των Καλαθιών στην Πόρτα μέσα σε Πόρτα

Συναρμολογήστε τα με την αντίστροφη σειρά σε σχέση με τη διαδικασία αφαίρεσης.

ΣΗΜΕΙΩΣΗ

- (*) σημαίνει ότι αυτό το χαρακτηριστικό ποικίλει ανάλογα με το μοντέλο.

Ράφι Φρέσκων Λαχανικών (*)

Η υγρασία στο συρτάρι λαχανικών μπορεί να ελέγχεται σύροντας τον μοχλό σε οποιαδήποτε κατεύθυνση.

Εάν μετακινηθεί προς την αριστερή πλευρά, ο οδηγός αέρα θα ανοίξει και θα αφήσει τον αέρα να κυκλοφορήσει μέσα στο συρτάρι για μειωμένη υγρασία. Και εάν μετακινηθεί προς τη δεξιά πλευρά, ο οδηγός αέρα θα κλείσει και θα διατηρήσει κάποια υγρασία που βρίσκεται αυτή τη στιγμή στο συρτάρι.

Συνιστάται η κλειστή κατάσταση για την αποθήκευση λαχανικών και συνιστάται η ανοιχτή κατάσταση για την αποθήκευση φρούτων.

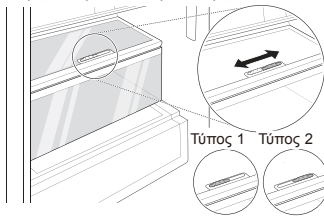

ΣΗΜΕΙΩΣΗ

- (*) σημαίνει ότι αυτό το χαρακτηριστικό ποικίλει ανάλογα με το μοντέλο.

Χρήση άλλων λειτουργιών

Συναγερμός ανοιχτής πόρτας

Ο συναγερμός ηχεί 3 φορές σε ένα διάστημα 30 δευτερολέπτων εάν η πόρτα (διαμέρισμα ψυγείου, διαμέρισμα καταψύκτη, πόρτα μέσα σε πόρτα) παραμείνει ανοιχτή ή δεν έχει κλείσει εντελώς για ένα λεπτό.

- Επικοινωνήστε με ένα κέντρο πληροφόρησης πελατών της LG Electronics, εάν ο ήχος του συναγερμού συνεχίσει ακόμα κι αφού κλείσει η πόρτα.

Ανίχνευση αστοχίας

Η συσκευή μπορεί να ανιχνεύσει αυτόματα προβλήματα κατά τη λειτουργία.

- Εάν ανιχνευτεί ένα πρόβλημα, η συσκευή δεν λειτουργεί και εμφανίζεται ένας κωδικός σφάλματος ακόμα κι όταν πατηθεί κάποιο κουμπί.
- Όταν συμβεί αυτό, μην σβήσετε το ρεύμα και επικοινωνήστε αμέσως με ένα κέντρο πληροφόρησης πελατών της LG Electronics. Εάν σβήσετε το ρεύμα, ο τεχνικός επισκευών του κέντρου πληροφόρησης πελατών της LG Electronics μπορεί να δυσκολευτεί να βρει το πρόβλημα.

Χρήση της εφαρμογής LG SmartThinQ

- Για συσκευές με το λογότυπο  ή 

Πράγματα που πρέπει να ελέγξετε πριν χρησιμοποιήσετε το LG SmartThinQ

- 1 Ελέγξτε την απόσταση μεταξύ της συσκευής και του ασύρματου δρομολογητή (Ασύρματο δίκτυο).
 - Εάν η απόσταση μεταξύ της συσκευής και του ασύρματου δρομολογητή είναι μεγάλη, η δύναμη του σήματος είναι ασθενής. Μπορεί να χρειαστείτε πολύς χρόνος για την εγγραφή ή να αποτύχει η εγκατάσταση.
- 2 Απενεργοποιήστε την χρήση **δεδομένων του κινητού** ή την χρήση **Δεδομένα** στην συσκευή εξύπνου τηλεφώνου σας
 - Για iPhone, απενεργοποιήστε τη χρήση δεδομένων ακολουθώντας τη διαδρομή **Ρυθμίσεις → Δεδομένα → Δεδομένα**.

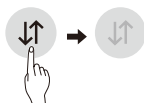

- 3 Συνδέστε το κινητό σας στο ασύρματο δρομολογητή.



ΣΗΜΕΙΩΣΗ

- Για να επαληθεύσετε την ασύρματη σύνδεση, ελέγξτε ότι έχει ενεργοποιηθεί το εικονίδιο **Wi-Fi**  στον πίνακα ελέγχου.
- Η συσκευή υποστηρίζει μόνο ασύρματα δίκτυα 2,4 GHz. Για να ελέγξετε τη συχνότητα του δικτύου σας, επικοινωνήστε με τον πάροχο διαδικτύου ή ανατρέξτε στο εγχειρίδιο του δρομολογητή σας.
- Η εφαρμογή LG SmartThinQ δεν ευθύνεται για οποιαδήποτε προβλήματα σύνδεσης στο δίκτυο ή τυχόν αστοχίες, δυσλειτουργίες, ή σφάλματα που προκαλούνται από τη σύνδεση δικτύου.

- Εάν η συσκευή έχει πρόβλημα σύνδεσης με το δίκτυο ασύρματης σύνδεσης, ενδέχεται να βρίσκεται σε πολύ μακρινή απόσταση από το δρομολογητή. Αγοράστε έναν αναμεταδότη ασύρματης σύνδεσης (εξοπλισμός επέκτασης εμβέλειας) για να βελτιωθεί η ισχύς του σήματος ασύρματης σύνδεσης.
- Το δίκτυο ασύρματης σύνδεσης ίσως δεν μπορεί να συνδεθεί ή μπορεί να διακοπεί λόγω του περιβάλλοντος οικιακού δικτύου.
- Η σύνδεση με το δίκτυο μπορεί να μην λειτουργεί σωστά ανάλογα με τον πάροχο υπηρεσιών διαδικτύου.
- Το ευρύτερο ασύρματο περιβάλλον μπορεί να επιβραδύνει την ασύρματη λειτουργία.
- Η συσκευή δεν μπορεί να καταγραφεί εξαιτίας προβλημάτων με τη μετάδοση του ασύρματου σήματος. Βγάλτε τη συσκευή από την πρίζα και περιμένετε για περίπου ένα λεπτό πριν ξαναπροσπαθήσετε.
- Εάν το λογισμικό στο ασύρματο δρομολογητή είναι ενεργοποιημένο, απενεργοποιήστε το ή εφαρμόστε μια εξαίρεση.
- Το όνομα του ασύρματου δικτύου (SSID) θα πρέπει να είναι ένας συνδυασμός Αγγλικών γραμμάτων και αριθμών. (Μη χρησιμοποιείτε ειδικούς χαρακτήρες)
- Η διεπαφή χρήστη της συσκευής εξύπνου τηλεφώνου σας μπορεί να ποικίλει αναλόγως το λειτουργικό σύστημα του κινητού σας και τον κατασκευαστή.
- Εάν το πρωτόκολλο ασφαλείας του δρομολογητή είναι ρυθμισμένο στο **WEP**, μπορεί να μην καταφέρετε να συνδεθείτε στο δίκτυο. Παρακαλούμε αλλάξτε το πρωτόκολλο ασφαλείας (προτείνουμε το **WPA2**) και πραγματοποιήστε ξανά την εγγραφή του προϊόντος.

Εγκατάσταση της εφαρμογής LG SmartThinQ

Αναζητήστε την εφαρμογή LG SmartThinQ από το Google Play Store & Apple App Store σε ένα smart phone. Ακολουθήστε οδηγίες για τη λήψη και την εγκατάσταση της εφαρμογής.

Λειτουργία ασύρματου δικτύου

Συνδεθείτε με τη συσκευή με τη βοήθεια ενός έξυπνου τηλεφώνου, χρησιμοποιώντας τις έξυπνες λειτουργίες.

Ενημέρωση λογισμικού (firmware)

Διατηρήστε ενημερωμένη την απόδοση της συσκευής.

Smart Diagnosis™

Εάν χρησιμοποιείτε τη λειτουργία Smart Diagnosis, θα σας δοθούν χρήσιμες πληροφορίες όπως ένας σωστός τρόπος χρήσης της συσκευής με βάση το μοτίβο χρήσης.

Ρυθμίσεις

Σας επιτρέπει να ορίσετε διάφορες επιλογές για το φυγείο και στην εφαρμογή.

ΣΗΜΕΙΩΣΗ

- Αν αλλάξετε ασύρματο ρούτερ, παροχέα υπηρεσιών Ίντερνετ ή κωδικό πρόσβασης, διαγράψτε την καταχωρημένη συσκευή από την εφαρμογή SmartThinQ της LG και καταχωρήστε την εκ νέου.
- Η εφαρμογή υπόκειται σε αλλαγές για λόγους βελτίωσης του προϊόντος χωρίς προειδοποίηση προς τους χρήστες.
- Οι λειτουργίες μπορεί να διαφέρουν ανάλογα το μοντέλο.

Σύνδεση με Wi-Fi

Το κουμπί **Wi-Fi** (Ασύρματη σύνδεση), όταν χρησιμοποιείται με την εφαρμογή LG SmartThinQ, επιτρέπει τη σύνδεση της συσκευής με το οικιακό δίκτυο Wi-Fi. Το εικονίδιο **Wi-Fi** δείχνει την κατάσταση της σύνδεσης της συσκευής με το δίκτυο. Το εικονίδιο ανάβει όταν η συσκευή είναι συνδεδεμένη με το δίκτυο Wi-Fi.

Αρχική Καταχώρηση Συσκευής

Εκτελέστε την εφαρμογή LG SmartThinQ και ακολουθήστε τις οδηγίες για να καταχωρήσετε τη συσκευή.

Εκ νέου Καταχώρηση της Συσκευής ή Καταχώρηση άλλου Χρήστη

Πιέστε παρατεταμένα το κουμπί **Wi-Fi** για 3 δευτερόλεπτα για να σβήσει προσωρινά. Εκτελέστε την εφαρμογή LG SmartThinQ και ακολουθήστε τις οδηγίες στην εφαρμογή για να καταχωρήσετε τη συσκευή.

ΣΗΜΕΙΩΣΗ

- Για να απενεργοποιηστεί η λειτουργία Wi-Fi, πιέστε παρατεταμένα το κουμπί **Wi-Fi** για 3 δευτερόλεπτα. Το εικονίδιο Wi-Fi θα απενεργοποιηθεί.

Προδιαγραφές ασύρματης μονάδας LAN

Μοντέλο	LCW-004
Εύρος συχνότητας	2412 έως 2472 MHz
Ισχύς εξόδου (Μεγ.)	IEEE 802.11b:17.82 dBm IEEE 802.11g:17.72 dBm IEEE 802.11n:16.61 dBm

Έκδοση λογισμικού ασύρματης λειτουργίας : V 1.0

Πληροφοριακά για το χρήστη, αυτή η συσκευή θα πρέπει να εγκατασταθεί να λειτουργήσει με μια ελάχιστη απόσταση 20 cm μεταξύ της συσκευής και του σώματος.

Δήλωση συμμόρφωσης



Με την παρούσα η LG Electronics δηλώνει ότι ο ο τύπος ψύκτη με ραδιοεξοπλισμό συμμορφώνεται με την Οδηγία 2014/53/EU. Το πλήρες κείμενο της δήλωσης συμμόρφωσης EU διατίθεται στην ακόλουθη ηλεκτρονική διεύθυνση:

<http://www.lg.com/global/support/cedoc/cedoc#>

LG Electronics European Shared Service Centre B.V.

Krijgsman 1

1186 DM Amstelveen

Ολλανδία

Πληροφορίες σημείωσης για το λογισμικό ανοικτού κώδικα

Για τη λήψη του πηγαίου κώδικα που διέπεται από τις άδειες χρήσης GPL, LGPL, MPL και άλλες άδειες χρήσης ανοικτού κώδικα, ο οποίος περιλαμβάνεται στο προϊόν, επισκεφτείτε τη διεύθυνση <http://opensource.lge.com>.

Εκτός από τον πηγαίο κώδικα, διατίθενται προς λήψη όλοι οι αναφερόμενοι όροι αδειών χρήσης, οι αποποιήσεις ευθυνών και οι σημειώσεις πνευματικών δικαιωμάτων.

Η LG Electronics θα σας παρέχει επίσης τον κώδικα ανοιχτής πηγής σε μορφή CD-ROM έναντι χρέωσης που θα καλύπτει τα έξοδα της διανομής (όπως το κόστος των πολυμέσων, της αποστολής και της διαχείρισης), κατόπιν αιτήματος μέσω email στη διεύθυνση opensource@lge.com. Η προσφορά ισχύει για περίοδο τριών ετών από την τελευταία μας αποστολή αυτού του προϊόντος. Η προσφορά ισχύει για όλους τους παραλήπτες αυτής της πληροφορίας.

Χρήση του Smart Diagnosis™

- Για συσκευές με το λογότυπο  ή 

Smart Diagnosis™ Μέσω του Κέντρου Πληροφόρησης Πελατών

Χρησιμοποιείτε αυτή τη λειτουργία, εάν χρειάζεστε ακριβή διάγνωση από το Κέντρο εξυπηρέτησης πελατών της LG Electronics, όταν η συσκευή παρουσιάζει δυσλειτουργία ή βλάβη. Χρησιμοποιήστε αυτή τη λειτουργία για να επικοινωνήσετε με τον εκπρόσωπο όχι κατά τη διάρκεια της κανονικής λειτουργίας.

- 1 Πατήστε το κουμπί **Lock** για να ενεργοποιήσετε τη λειτουργία κλειδώματος.
 - Αν η οθόνη έχει παραμείνει κλειδωμένη για πάνω από 5 λεπτά, πρέπει να απενεργοποιήσετε το κλειδωμα και κατόπιν να το ενεργοποιήσετε ξανά.

* Lock



- 2 Ανοίξτε την πόρτα του ψυγείου και κατόπιν κρατήστε το τηλέφωνο στην επάνω δεξιά οπή ηχείου.

- Τοποθετήστε το τηλέφωνο ούτως ώστε ο μικρόφωνό του να είναι ευθυγραμμισμένο με την οπή του ηχείου.

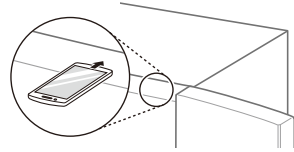

- 3 Πατήστε παρατεταμένα το κουμπί **Freezer** για τρία δευτερόλεπτα ή περισσότερο ενώ συνεχίζετε να κρατάτε το τηλέφωνο στο ηχείο.
- 4 Αφού ολοκληρωθεί η μεταβίβαση δεδομένων, ο εκπρόσωπος σέρβις θα εξηγήσει το αποτέλεσμα της Smart Diagnosis™.

ΣΗΜΕΙΩΣΗ

- Τοποθετήστε το τηλέφωνο ούτως ώστε ο μικρόφωνό του να είναι ευθυγραμμισμένο με την οπή του ηχείου.
- Ο ήχος Smart Diagnosis™ παράγεται μετά από περίπου τρία δευτερόλεπτα.
- Κρατήστε το τηλέφωνο στην επάνω δεξιά οπή και περιμένετε ενώ μεταδίδονται τα δεδομένα.
- Μην βγάλετε το τηλέφωνο από την οπή ηχείου ενώ μεταδίδονται τα δεδομένα.
- Ο ήχος μεταφοράς δεδομένων μπορεί να είναι ενοχλητικός στο αυτί ενώ μεταδίδονται τα δεδομένα της Smart Diagnosis™, αλλά μην βγάλετε το τηλέφωνο από την οπή ηχείου για ακριβή διάγνωση μέχρι να σταματήσει ο ήχος μεταφοράς δεδομένων.
- Όταν ολοκληρωθεί η μεταφορά δεδομένων, εμφανίζεται το μήνυμα ολοκλήρωσης μεταφοράς και ο πίνακας ελέγχου απενεργοποιείται αυτόματα και ενεργοποιείται μετά από λίγα δευτερόλεπτα. Κατόπιν, το κέντρο πληροφόρησης πελατών εξηγήσει το αποτέλεσμα της διάγνωσης.
- Η λειτουργία Smart Diagnosis™ εξαρτάται από την κατά τόπους ποιότητα κλήσης.
- Η απόδοση της επικοινωνίας θα βελτιωθεί και μπορείτε να μεταδώσετε καλύτερο σήμα, εάν χρησιμοποιείτε το ενσύρματο τηλέφωνο της κατοικίας.
- Εάν η μεταφορά δεδομένων της Smart Diagnosis™ είναι κακή λόγω κακής ποιότητας κλήσης, μπορεί να μην λάβετε την καλύτερη εξυπηρέτηση Smart Diagnosis™.

Σημειώσεις σχετικά με το καθαρίσμα

- Όταν αφαιρείτε ένα ράφι ή συρτάρι από το εσωτερικό της συσκευής, αφαιρείτε και όλα τα αποθηκευμένα τρόφιμα από το ράφι ή το συρτάρι για να αποτραπεί τραυματισμός ή βλάβη στη συσκευή.
 - Διαφορετικά, μπορεί να προκληθεί τραυματισμός λόγω του βάρους των αποθηκευμένων τροφίμων.
- Εάν καθαρίζετε τους εξωτερικούς αεραγωγούς της συσκευής με ηλεκτρική σκούπα, τότε το καλώδιο ρεύματος πρέπει να έχει αφαιρεθεί από την πρίζα για να αποτραπεί στατική εκκένωση που μπορεί να προκαλέσει βλάβη στα ηλεκτρονικά στοιχεία ή να προκαλέσει ηλεκτροπληξία.
- Αποσπάστε τα ράφια και τα συρτάρια και καθαρίστε τα με νερό και κατόπιν στεγνώστε τα επαρκώς πριν τα βάλετε στη θέση τους.
- Σκουπίζετε τακτικά τα παρεμβύσματα της πόρτας με μία υγρή μαλακή πετσέτα.
- Λεκέδες και σταγόνες νερού στο καλάθι της πόρτας θα πρέπει να καθαρίζονται καθώς υποβαθμίζουν τη δυνατότητα αποθήκευσης του καλαθιού ακόμη και να προκαλέσουν βλάβη.
- Μετά το καθαρίσμα, ελέγχετε εάν το καλώδιο ρεύματος είναι καταστρωμένο, ζεστό ή δεν είναι στη θέση του.
- Διατηρείτε καθαρούς τους αεραγωγούς στο εξωτερικό της συσκευής.
 - Φραγμένοι αεραγωγοί μπορεί να προκαλέσουν πυρκαγιά ή ζημία στη συσκευή.
- Το κέρμα των εξωτερικών βαμμένων μεταλλικών επιφανειών συμβάλει στην προστασία από σκουριά. Μην κερώνετε τα πλαστικά μέρη. Κερώνετε τις βαμμένες μεταλλικές επιφάνειες τουλάχιστον δύο φορές τον χρόνο χρησιμοποιώντας κερί για συσκευές (ή κερί αυτόματης επικόλλησης). Εφαρμόστε το κερί με καθαρό, μαλακό πανί.
- Όταν καθαρίζετε το εσωτερικό ή το εξωτερικό της συσκευής, μην τρίβετε με σκληρή βούρτσα, οδοντόπαστα ή εύφλεκτα υλικά. Μη χρησιμοποιείτε απορρυπαντικά που περιέχουν εύφλετες ουσίες.
 - Αυτό μπορεί να προκαλέσει αποχρωματισμό ή ζημιά της συσκευής.
 - Εύφλετες ουσίες: αλκοόλες (αιθανόλη, μεθανόλη, ισοπροπυλική αλκοόλη, ισοβουτυλική αλκοόλη, κ.λπ.), διαλυτικά, χλωρίνη, βενζένιο, εύφλεκτα υγρά, διαβρωτικά, κ.λπ.

- Για το εξωτερικό της συσκευής, χρησιμοποιείτε ένα καθαρό σφουγγάρι και ένα ήπιο απορρυπαντικό σε ζεστό νερό. Μη χρησιμοποιείτε αποξεστικά ή σκληρά απορρυπαντικά. Στεγνώνετε καλά με ένα μαλακό πανί.
- Μην πλένετε ποτέ τα ράφια ή τα δοχεία στο πλυντήριο πιάτων.
 - Τα εξαρτήματα μπορεί να παραμορφωθούν λόγω θερμότητας.
- Να καθαρίζετε τακτικά τις επιφάνειες που έρχονται σε επαφή με τρόφιμα και προσβάσιμα συστήματα αποστράγγισης.
- Εάν η συσκευή είναι εξοπλισμένη με λυχνία LED, μην αφαιρέσετε το κάλυμμα τις λυχνίας και την λυχνία LED σε κάποια απόπειρα να επισκευάσετε ή να τη διορθώσετε. Επικοινωνήστε με ένα Κέντρο πληροφόρησης πελατών της LG Electronics.

Καθαρισμός του καλύμματος του συμπυκνωτή

Χρησιμοποιείτε ηλεκτρική σκούπα με βούρτσα για τον καθαρισμό του καλύμματος και των περσίδων του συμπυκνωτή. Μην αφαιρείτε το πάνελ που καλύπτει τη σερπαντίνη του συμπυκνωτή.

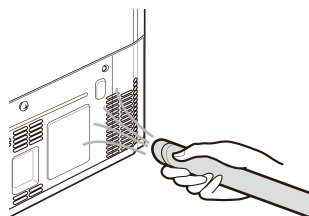

Αντικατάσταση του Φίλτρου Pure N Fresh (Αγνό και Φρέσκο) (*)

Για να διατηρηθεί η απόδοση του φίλτρου Pure N Fresh, εάν εμφανιστεί ένα μήνυμα που να υποδεικνύει την αντικατάσταση του φίλτρου, αντικαταστήστε το φίλτρο το συντομότερο δυνατό.

- 1 Εάν στον πίνακα ελέγχου εμφανιστεί το εικονίδιο **Replace**, αντικαταστήστε το φίλτρο Αγνό και Φρέσκο.



Replace

- 2 Κρατήστε και αφαιρέστε το κάλυμμα του φίλτρου Αγνό και Φρέσκο περιστρέφοντάς το αριστερόστροφα.



- 3 Αφαιρέστε το φίλτρο στο εσωτερικό του φίλτρου Αγνό και Φρέσκο και αντικαταστήστε το με ένα νέο φίλτρο.



- 4 Αφού αντικαταστήσετε το φίλτρο, εισάγετε το φίλτρο Αγνό και Φρέσκο περιστρέφοντάς το δεξιόστροφα.



- 5 Για να μηδενίσετε την περίοδο αντικατάστασης του φίλτρου, πατήστε το κουμπί **Pure N Fresh** στον πίνακα ελέγχου για περισσότερο από 3 δευτερόλεπτα. Το εικονίδιο **Replace** στον πίνακα ελέγχου θα σβήσει.

- 6 Θα λειτουργήσει αφού αντικατασταθεί το φίλτρο.

ΣΗΜΕΙΩΣΗ

- (*) σημαίνει ότι αυτό το χαρακτηριστικό ποικίλει ανάλογα με το μοντέλο.
- Μην εισάγετε τα δάχτυλά σας ή άλλα ξένα αντικείμενα στο εσωτερικό ή στην στερέωσή του. Κάτι τέτοιο ενδεχομένως να οδηγήσει σε τραυματισμούς ή δυσλειτουργίες.
- Εάν παρέλθει η περίοδος αντικατάστασης, η απόδοση απομάκρυνσης βακτηρίων και οσμών μπορεί να υποβαθμιστεί.
- Να σημειωθεί ότι εάν πλύνετε το φίλτρο με νερό, μπορεί επίσης να υποβαθμιστεί η απόδοση του φίλτρου.

- Θα πρέπει να δίδεται προσοχή να μην αλλάξει η κατεύθυνση του προς εισαγωγή φίλτρου στο κάλυμμα του φίλτρου.
- Όταν ρυθμίζετε τη συσκευή σε λειτουργία Ενεργή ή Τροφοδοσία αφού αντικαταστήσετε το φίλτρο, ελέγξτε εάν είναι αναμμένη η λυχνία LED κοντά στο φίλτρο.
- Μπορείτε να αγοράσετε το φίλτρο από νένα κέντρο πληροφόρησης πελατών της LG Electronics.

Καθαρισμός του Καλαθιού της Πόρτας

Αφαίρεση του Καλαθιού Πόρτας του Ψυγείου/Καταψύκτη

Κρατήστε και τις δύο άκρες του καλαθιού και αφαιρέστε το ανυψώνοντάς το προς τα επάνω.

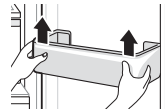

Επανατοποθέτηση του Καλαθιού Πόρτας του Ψυγείου/Καταψύκτη

- 1 Κρατήστε και τα δύο άκρα του καλαθιού της πόρτας, στρώξτε απαλά το ένα άκρο για να το συναρμολογήσετε, και κατόπιν συναρμολογήστε το άλλο άκρο με τον ίδιο τρόπο.

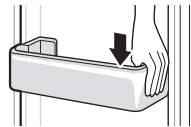

- 2 Μετά τη συναρμολόγηση, πατήστε στο καλάθι της πόρτας απαλά για να το στερεώσετε οριζόντια.

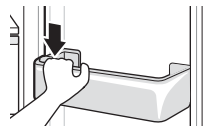

Καθαρισμός του Ραφιού

Αφαίρεση του Ραφιού του Ψυγείου/Καταψύκτη

Αφαιρέστε το ράφι τραβώντας το προς τα έξω.

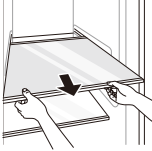

Επανατοποθέτηση του Ραφιού του Ψυγείου/Καταψύκτη

Αφαιρέστε το ράφι τραβώντας το προς τα έξω ενώ ανασηκώνετε ελαφρώς το πίσω άκρο του ραφιού του ψυγείου.

Καθαρισμός του Συρταριού Λαχανικών

Αφαίρεση του συρταριού λαχανικών

- 1 Αφαιρέστε τα περιεχόμενα από το συρτάρι. Κρατήστε τη λαβή του συρταριού λαχανικών και τραβήξτε τη προς τα έξω εντελώς προς τα έξω απαλά μέχρι να σταματήσει.

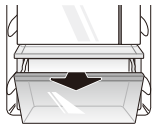

- 2 Ανασηκώστε το συρτάρι λαχανικών προς τα επάνω και αφαιρέστε το τραβώντας το προς τα έξω.

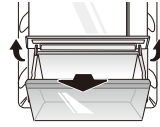

Επανατοποθέτηση του Συρταριού Λαχανικών

- 1 Εάν το συρτάρι λαχανικών έχει κάλυμμα, σηκώστε το.

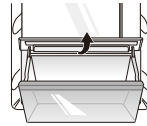

- 2 Εισάγετε το κάτω μέρος του συρταριού λαχανικών στην αρχική του θέση και πιέστε το απαλά ξανά στη θέση του ενώ το χαμηλώνετε.

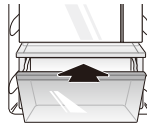

⚠ ΠΡΟΣΟΧΗ

- Να σημειωθεί ότι μπορεί να προκληθούν τραυματισμοί από το βάρος των αποθηκευμένων τροφίμων όταν αφαιρείτε το συρτάρι των λαχανικών.

Καθαρισμός του Διανομέα Νερού

Καθαρισμός του Δίσκου Διανομέα

Ο δίσκος διανομέα μπορεί να βραχεί εύκολα λόγω σταγόνων από πάγο ή νερό. Σκουπίστε ολόκληρη την περιοχή με υγρό πανί.



Καθαρισμός της Εξόδου Νερού και Πάγου

Σκουπίζετε τακτικά την έξοδο νερού ή πάγου με ένα καθαρό πανί καθώς μπορεί να λερωθεί εύκολα. Να σημειωθεί ότι μπορεί να κολλήσει στην έξοδο χνούδι από το πανί.

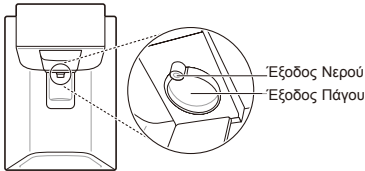

Αντικατάσταση του Φίλτρου Νερού (Μόνον για μοντέλα με άντληση νερού)

Αντικαταστήστε το αναλώσιμο φίλτρο νερού όταν υποδεικνύεται στο εικονίδιο **Replacement Filter** ή τουλάχιστον ανά 6 μήνες.

Για να έχετε χρόνο να λάβετε καινούργιο φίλτρο, η λυχνία θα ανάψει ακριβώς πριν εξαντληθεί η χωρητικότητα του τρέχοντος φίλτρου. Αλλάζοντας το φίλτρο εγκαίρως έχετε φρέσκο και καθαρό νερό από τη συσκευή.

- 1 Βγάλετε τη συσκευή από την πρίζα.
- 2 Απενεργοποιήστε την παροχή νερού στη συσκευή.
- 3 Αφαιρέστε το απορρίψιμο φίλτρο νερού.
- 4 Εγκαταστήστε το ανταλλακτικό φίλτρο νερού ακολουθώντας την ενότητα "Σύνδεση με το Φίλτρο Νερού".
- 5 Ενεργοποιήστε την παροχή νερού και ανάψτε τη συσκευή
- 6 Πατήστε παρατεταμένα το κουμπί **Water Filter** για 3 δευτερόλεπτα. Έτσι γίνεται επαναφορά του εικονιδίου Ανταλλακτικό Φίλτρο. Το νέο φίλτρο νερού έχει ενεργοποιηθεί.

Συμπτώματα	Αιτία	Λύση
Δεν υπάρχει ούτε ψύξη ούτε κατάψυξη.	Υπάρχει διακοπή ρεύματος; Έχει βγει ο ρευματοδότης από την πρίζα;	<ul style="list-style-type: none"> • Ελέγξτε το ρεύμα σε άλλες συσκευές. • Εισάγετε σωστά τον ρευματοδότη στην πρίζα.
Κακή ψύξη και κατάψυξη.	Η θερμοκρασία του ψυγείου ή του καταψύκτη έχει ρυθμιστεί στη θερμότερη ρύθμισή της.	<ul style="list-style-type: none"> • Ορίστε τη θερμοκρασία του ψυγείου ή του καταψύκτη στο "Μεσαίο".
	Η συσκευή βρίσκεται σε απευθείας ηλιακό φως ή κοντά σε αντικείμενο παραγωγής θερμότητας όπως φούρνος ή καλοριφέρ;	<ul style="list-style-type: none"> • Ελέγξτε την περιοχή εγκατάστασης και εγκαταστήστε το ξανά μακριά από αντικείμενα παραγωγής θερμότητας.
	Αποθηκεύσατε καυτά τρόφιμα χωρίς να ψυχθούν πρώτα;	<ul style="list-style-type: none"> • Ψύξτε τα καυτά τρόφιμα πρώτα πριν τα τοποθετήσετε μέσα στο διαμέρισμα του ψυγείου ή του καταψύκτη.
	Τοποθετήσατε υπερβολικά πολλά τρόφιμα;	<ul style="list-style-type: none"> • Διατηρείτε έναν κατάλληλο χώρο ανάμεσα στα τρόφιμα.
	Είναι εντελώς κλειστές οι πόρτες της συσκευής;	<ul style="list-style-type: none"> • Κλείστε εντελώς την πόρτα και βεβαιωθείτε ότι δεν εμποδίζουν την πόρτα τυχόν αποθηκευμένα τρόφιμα.
Η συσκευή βγάζει άσχημη μυρωδιά.	Υπάρχει αρκετός χώρος γύρω από τη συσκευή;	<ul style="list-style-type: none"> • Προσαρμόστε την θέση εγκατάστασης για να δημιουργήσετε αρκετό χώρο γύρω από τη συσκευή.
	Η θερμοκρασία του ψυγείου ή του καταψύκτη έχει ρυθμιστεί στο "Θερμή";	<ul style="list-style-type: none"> • Ορίστε τη θερμοκρασία του ψυγείου ή του καταψύκτη στο "Μεσαίο".
	Τοποθετήσατε κάποιο τρόφιμο με έντονη μυρωδιά;	<ul style="list-style-type: none"> • Αποθηκεύετε τρόφιμα με έντονες μυρωδιές σε στεγανά δοχεία.
Η εσωτερική λυχνία της συσκευής δεν ανάβει.	Μπορεί να έχουν χαλάσει λαχανικά ή φρούτα στο συρτάρι;	<ul style="list-style-type: none"> • Πετάξτε σαπισμένα λαχανικά και καθαρίστε το συρτάρι των λαχανικών. Μην αποθηκεύετε λαχανικά για πολύ καιρό στο συρτάρι λαχανικών.
	Σβήνει η εσωτερική λυχνία της συσκευής;	<ul style="list-style-type: none"> • Δεν είναι δυνατόν να αντικατασταθεί η εσωτερική λυχνία της συσκευής από τους πελάτες, καθώς δεν μπορούν να επισκευαστούν. Εάν η εσωτερική λυχνία δεν ανάβει, επικοινωνήστε με το κέντρο πληροφόρησης πελατών της LG Electronics.

Συμπτώματα	Αιτία	Λύση
Η πόρτα της συσκευής δεν έχει κλείσει στεγανά.	Η συσκευή γέρνει προς τα εμπρός;	<ul style="list-style-type: none"> Προσαρμόστε τα μπροστινά πόδια για να ανυψωθεί ελαφρώς η μπροστινή πλευρά.
	Συναρμολογήθηκαν σωστά τα ράφια;	<ul style="list-style-type: none"> Επανατοποθετήστε τα ράφια, εάν χρειαστεί.
	Κλείσατε την πόρτα με υπερβολική δύναμη;	<ul style="list-style-type: none"> Εάν ασκήσετε υπερβολική δύναμη ή ταχύτητα όταν κλείνετε την πόρτα, μπορεί να μείνει για λίγο ανοιχτή πριν κλείσει. Βεβαιωθείτε ότι δεν χτυπάτε την πόρτα για να κλείσει. Κλείνετε χωρίς να ασκείτε δύναμη.
Είναι δύσκολο να ανοίξετε την πόρτα της συσκευής.	Ανοίξτε την πόρτα αμέσως αφού την κλείσατε;	<ul style="list-style-type: none"> Εάν προσπαθήσετε να ανοίξετε την πόρτα της συσκευής εντός ενός λεπτού αφού την κλείσατε, μπορεί να δυσκολευτείτε λόγω της πίεσης στο εσωτερικό της συσκευής. Προσπαθήστε να ανοίξετε ξανά την πόρτα της συσκευής σε λίγα λεπτά ούτως ώστε να σταθεροποιηθεί η εσωτερική πίεση.
Υπάρχουν συμπυκνώματα στο εσωτερικό της συσκευής ή στο κάτω μέρος του καλύμματος του συρταριού λαχανικών.	Αποθηκεύσατε καυτά τρόφιμα χωρίς να ψυχθούν πρώτα;	<ul style="list-style-type: none"> Ψύξτε τα καυτά τρόφιμα πρώτα πριν τα τοποθετήσετε μέσα στο διαμέρισμα του ψυγείου ή του καταψύκτη.
	Αφήσατε την πόρτα της συσκευής ανοιχτή;	<ul style="list-style-type: none"> Παρότι τα συμπυκνώματα θα εξαφανιστούν αμέσως μόλις κλείσατε την πόρτα της συσκευής, μπορείτε να τα σκουπίσετε με ένα στεγνό πανί.
	Ανοίξατε και κλείσατε την πόρτα της συσκευής υπερβολικά συχνά;	<ul style="list-style-type: none"> Τα συμπυκνώματα μπορούν να σχηματιστούν λόγω της διαφοράς θερμοκρασίας από το εξωτερικό. Σκουπίστε την υγρασία με ένα στεγνό πανί.
	Τοποθετήσατε ζεστό φαγητό ή τρόφιμο με υγρασία στο εσωτερικό χωρίς να το κλείσατε μέσα στο δοχείο του;	<ul style="list-style-type: none"> Αποθηκεύετε τρόφιμα σε ένα καλυμμένο ή στεγανό δοχείο.
Έχει σχηματιστεί πάγος στο διαμέρισμα του ψυγείου.	Μπορεί να μην έκλεισαν σωστά οι πόρτες;	<ul style="list-style-type: none"> Ελέγξτε εάν το τρόφιμο στο εσωτερικό της συσκευής εμποδίζει την πόρτα και βεβαιωθείτε ότι η πόρτα έχει κλείσει καλά.
	Αποθηκεύσατε καυτά τρόφιμα χωρίς να ψυχθούν πρώτα;	<ul style="list-style-type: none"> Ψύξτε τα καυτά τρόφιμα πρώτα πριν τα τοποθετήσετε μέσα στο διαμέρισμα του ψυγείου ή του καταψύκτη.

Συμπτώματα	Αιτία	Λύση
Έχει σχηματιστεί πάγος στο διαμέρισμα του ψυγείου.	Η είσοδος ή έξοδος αέρα του διαμερίσματος καταψύκτη είναι φραγμένη;	<ul style="list-style-type: none"> Βεβαιωθείτε ότι η είσοδος ή έξοδος αέρα δεν είναι φραγμένη, ούτως ώστε να μπορεί ο αέρας να κυκλοφορεί στο εσωτερικό.
	Είναι υπερβολικά γεμάτο το διαμέρισμα καταψύκτη;	<ul style="list-style-type: none"> Διατηρείτε κατάλληλο χώρο ανάμεσα στα αντικείμενα.
Στο εσωτερικό ή το εξωτερικό της συσκευής έχουν σχηματιστεί πάγοι ή συμπυκνώματα.	Ανοίξτε και κλείσατε την πόρτα της συσκευής υπερβολικά συχνά ή η πόρτα της συσκευής δεν έχει κλείσει σωστά;	<ul style="list-style-type: none"> Οι πάγοι ή τα συμπυκνώματα μπορούν να σχηματιστούν, εάν ο εξωτερικός αέρας διεισδύσει στη συσκευή.
	Στο περιβάλλον της εγκατάστασης υπάρχει υγρασία;	<ul style="list-style-type: none"> Συμπυκνώματα μπορεί να εμφανιστούν στο εξωτερικό της συσκευής, εάν ο χώρος εγκατάστασης είναι υπερβολικά υγρός ή κατά τη διάρκεια μιας ημέρας με υγρασία, όπως μία βροχερή ημέρα. Σκουπίστε τυχόν υγρασία με ένα στεγνό πανί.
Η συσκευή είναι θορυβώδης και παράγει μη φυσιολογικούς ήχους.	Η συσκευή έχει εγκατασταθεί σε ένα αδύναμο δάπεδο ή δεν είναι σταθερή;	<ul style="list-style-type: none"> Εγκαταστήστε τη συσκευή σε ένα σταθερό και επίπεδο πάτωμα.
	Το πίσω μέρος της συσκευής αγγίζει τον τοίχο;	<ul style="list-style-type: none"> Προσαρμόστε την θέση εγκατάστασης για να αφήσετε αρκετό διάκενο γύρω από τη συσκευή.
	Υπάρχουν αντικείμενα ριγμένα πίσω από τη συσκευή;	<ul style="list-style-type: none"> Αφαιρέστε τα πεταμένα αντικείμενα από το πίσω μέρος της συσκευής.
	Υπάρχει κάποιο αντικείμενο στο επάνω μέρος της συσκευής;	<ul style="list-style-type: none"> Αφαιρέστε το αντικείμενο στο επάνω μέρος της συσκευής.
Το παλιό ή το μπροστινό μέρος της συσκευής είναι ζεστό.	Υπάρχουν σωλήνες κατά των συμπυκνωμάτων σε αυτούς τους χώρους της συσκευής για να μειωθεί ο σχηματισμός συμπυκνωμάτων από την περιοχή γύρω από την πόρτα.	<ul style="list-style-type: none"> Ο σωλήνας αποδέσμευσης θερμότητας που αποτρέπει τον σχηματισμό συμπυκνωμάτων είναι εγκατεστημένος στο μπροστινό και παλιό μέρος της συσκευής. Μπορεί να το νιώσετε ότι καίει ιδιαίτερα αμέσως αφού εγκατασταθεί η συσκευή ή κατά τη διάρκεια του καλοκαιριού. Να είστε σίγουροι ότι δεν είναι πρόβλημα και ότι είναι φυσιολογικό.
Υπάρχει νερό μέσα ή έξω από τη συσκευή.	Υπάρχει διαρροή νερού γύρω από τη συσκευή;	<ul style="list-style-type: none"> Ελέγξτε εάν υπάρχει διαρροή νερού από έναν νιπτήρα ή άλλο μέρος.
	Υπάρχει νερό στο κάτω μέρος της συσκευής;	<ul style="list-style-type: none"> Ελέγξτε εάν υπάρχει νερό από λιωμένα κατεψυγμένα τρόφιμα ή κάποιο σπασμένο ή πεσμένο δοχείο.

Συμπτώματα	Αιτία	Λύση
Ο αυτόματος παρασκευαστής πάγου δεν παράγει πάγο ή παράγει μία μικρή ποσότητα πάγου.	Εγκαταστήσατε τη συσκευή πρόσφατα;	<ul style="list-style-type: none"> Ο παρασκευαστής πάγου συνήθως παράγει πάγο περίπου 48 ώρες από την εγκατάσταση της συσκευής.
	Συνδέστε τον σωλήνα παροχής νερού με τη συσκευή και ανοίξτε τη βαλβίδα παροχής;	<ul style="list-style-type: none"> Συνδέστε τον σωλήνα παροχής νερού με τη συσκευή και ανοίξτε εντελώς τη βαλβίδα παροχής;
	Ο εύκαμπτος σωλήνας παροχής νερού είναι λυγισμένος;	<ul style="list-style-type: none"> Εάν ο εύκαμπτος σωλήνας παροχής νερού είναι λυγισμένος, μπορεί να έχει υποβαθμιστεί η ροή νερού.
	Έχετε βγάλει πρόσφατα μεγάλη ποσότητα πάγου;	<ul style="list-style-type: none"> Χρειάζονται περίπου 24 ώρες για να παραχθεί περισσότερος πάγος στον αυτόματο παρασκευαστή πάγου. Περιμένετε.
	Ρυθμίσατε τον διακόπτη παρασκευαστή πάγου ή το κουμπί του αυτόματου παρασκευαστή πάγου στον πίνακα ελέγχου στο ΕΝΕΡΓΟ;	<ul style="list-style-type: none"> Πατήστε I στον διακόπτη αυτόματου παρασκευαστή πάγου ή ρυθμίστε ON στο κουμπί αυτόματου παρασκευαστή πάγου στον πίνακα ελέγχου. (Για περισσότερες λεπτομέρειες σχετικά με τον τρόπο χρήσης, επισκεφτείτε τον ιστότοπο της LG electronics ή χρησιμοποιήστε τη smart συσκευή σας.)
	Η θερμοκρασία του καταψύκτη έχει ρυθμιστεί υπερβολικά ψηλά;	<ul style="list-style-type: none"> Εάν η ρυθμισμένη θερμοκρασία είναι υπερβολικά μεγάλη, ο πάγος θα παράγεται αργά ή καθόλου. Ορίστε τη θερμοκρασία του Καταψύκτη στους -18 °C για φυσιολογική λειτουργία του αυτόματου παρασκευαστή πάγου.
	Ανοίγεται συχνά την πόρτα της συσκευής πρόσφατα;	<ul style="list-style-type: none"> Εάν ανοίγεται συχνά την πόρτα της συσκευής, ο κρύος αέρας θα φύγει, ρίχνοντας την ταχύτητα παραγωγής πάγου. Μην ανοιγοκλείνετε την πόρτα της συσκευής υπερβολικά συχνά.
Είναι εντελώς κλειστή η πόρτα της συσκευής;	<ul style="list-style-type: none"> Εάν η πόρτα της συσκευής δεν έχει κλείσει εντελώς, η θερμοκρασία του καταψύκτη θα ανέβει, επιβραδύνοντας την παραγωγή πάγου. Κλείστε καλά την πόρτα της συσκευής. 	
Δεν διανέμεται πάγος.	Υπάρχει πάγος στον κάδο πάγου;	<ul style="list-style-type: none"> Δείτε εάν υπάρχει πάγος στον κάδο πάγου.
	Έχει συσσωρευτεί πάγος στον κάδο πάγου;	<ul style="list-style-type: none"> Ξεχωρίστε τον κάδο πάγου και ανακινήστε τον. Απορρίψτε τον υπολειπόμενο πάγο που έχει συγκεντρωθεί αφού ανακινήσετε τον κάδο πάγου.

Συμπτώματα	Αιτία	Λύση
Δεν διανέμεται πάγος.	Είναι αδύνατον να ακούσετε τον ήχο που κάνουν τα παγάκια ενώ πέφτουν;	<ul style="list-style-type: none"> • Στον πίνακα ελέγχου, επιλέξτε τους τρόπους λειτουργίας για παγάκια ή για τριμμένο πάγο διαδοχικά για να διανείμετε τον πάγο.
	Είναι φραγμένη η διαδρομή του πάγου; (Μπορείτε να ελέγξετε τη δίοδο του πάγου βγάζοντας τον κάδο πάγου.)	<ul style="list-style-type: none"> • Ο πάγος μπορεί να μην διανέμεται σωστά εάν είναι μπλοκαρισμένη η δίοδος πάγου. Δείτε τον πάγο και καθαρίζετε τη δίοδο του πάγου τακτικά.
Δεν βγαίνει νερό.	Χρησιμοποιείτε μη φιλτραρισμένο νερό;	<ul style="list-style-type: none"> • Το μη φιλτραρισμένο νερό μπορεί να περιέχει μεγάλη ποσότητα βαρέων μετάλλων ή ξένων ουσιών, συνεντών το φίλτρο μπορεί να έχει φραχτεί σχετικά σύντομα ανεξάρτητα από τη ζωή του φίλτρου.
	Μπορεί η δεξαμενή του διανομέα νερού να έχει αδειάσει; (Μόνο για μοντέλα χωρίς υδραυλική σύνδεση)	<ul style="list-style-type: none"> • Γεμίστε τη δεξαμενή του διανομέα νερού.
	Όταν ο σωλήνας νερού έχει αέρα δεν βγαίνει νερό. (Μόνο για μοντέλα χωρίς υδραυλική σύνδεση)	<ul style="list-style-type: none"> • Αφαιρέστε το δοχείο διανομής νερού τραβώντας το προς τα έξω ενώ κρατάτε τη λαβή. Γεμίστε το δοχείο διανομής νερού με νερό και επανατοποθετήστε το στο ράφι του ψυγείου.
	Η βαλβίδα παροχής νερού είναι κλειστή; (Μόνο για μοντέλα με υδραυλική σύνδεση)	<ul style="list-style-type: none"> • Ανοίξτε τη βαλβίδα παροχής νερού.
Το νερό έχει παράξενη γεύση.	Η γεύση του νερού είναι διαφορετική σε σύγκριση με τη γεύση που είχε το νερό με το προηγούμενο σύστημα εκκαθάρισης νερού;	<ul style="list-style-type: none"> • Έχει πολύ καιρό να χρησιμοποιηθεί το φιλτραρισμένο νερό ή κρύο νερό;
	Έχει πολύ καιρό που εγκαταστήσατε και αντικαταστήσατε το φίλτρο;	<ul style="list-style-type: none"> • Εάν χρησιμοποιείται ένα ληγμένο φίλτρο, η απόδοση εκκαθάρισης μπορεί να μειωθεί. Συνιστάται να αντικαθιστάτε το φίλτρο σύμφωνα με την περίοδο αντικατάστασης του φίλτρου.
	Έχετε ξεπλύνει σωστά το φίλτρο στο αρχικό στάδιο μετά την εγκατάστασή του;	<ul style="list-style-type: none"> • Όταν εγκαθιστάτε ή αντικαθιστάτε το φίλτρο για πρώτη φορά, πρέπει να αφαιρέσετε τον αέρα και κατάλοιπα ενεργού άνθρακα από το εσωτερικό του φίλτρου. Χρησιμοποιείτε τη συσκευή μετά τη διανομή και την απόρριψη περίπου 5 λίτρων καθαρισμένου νερού από τον διανομέα πατώντας στον μοχλό διανομής νερού. (Ο ενεργός άνθρακας είναι επιβλαβής για τους ανθρώπους.)
	Έχει πολύ καιρό να χρησιμοποιηθεί το φιλτραρισμένο νερό ή κρύο νερό;	<ul style="list-style-type: none"> • Η γεύση παλιού νερού μπορεί να αλλάξει λόγω ανάπτυξης βακτηριδίων. Χρησιμοποιείτε το προϊόν αφού διανείμετε και απορρίψετε περίπου 5 λίτρα (περίπου 3 λεπτά) από τον διανομέα νερού.

Συμπτώματα	Αιτία	Λύση
Ήχοι κλικ	Ο έλεγχος απόψυξης θα κάνει κλικ όταν ξεκινήσει και λήξει ο κύκλος αυτόματης απόψυξης. Ο έλεγχος θερμοστάτη (ή ο έλεγχος συσκευής σε ορισμένα μοντέλα) θα κάνει επίσης κλικ, όταν γυρίζει στη θέση ενεργό και ανενεργό.	<ul style="list-style-type: none"> Κανονική λειτουργία
Μεταλλικοί ήχοι	Μεταλλικοί ήχοι μπορεί να βγαίνουν από τη ροή της συσκευής, τη γραμμή νερού στο πίσω μέρος της μονάδας (μόνον για μοντέλα με άντληση), ή τα αντικείμενα που είναι αποθηκευμένα επάνω ή γύρω από τη συσκευή.	<ul style="list-style-type: none"> Κανονική λειτουργία
	Η συσκευή δεν κάθεται ομοιόμορφα επάνω στο δάπεδο.	<ul style="list-style-type: none"> Το δάπεδο είναι λεπτό ή μη επίπεδο ή πρέπει να ρυθμιστούν τα πόδια στάθμισης. Ανατρέξτε στην επόμενη Ευθυγράμμιση πόρτας.
	Η συσκευή με γραμμικό συμπιεστή μετακινήθηκε ενώ λειτουργούσε.	<ul style="list-style-type: none"> Κανονική λειτουργία. Εάν ο συμπιεστής δεν σταματήσει τους μεταλλικούς ήχους μετά από τρία λεπτά απενεργοποιήστε και ενεργοποιήστε ξανά το ρεύμα στη συσκευή.
Ήχοι φυσούνας	Το μοτέρ του ανεμιστήρα του εξατμιστήρα κάνει τον αέρα να κυκλοφορεί μέσω των τμημάτων ψυγείου και καταψύκτη.	<ul style="list-style-type: none"> Κανονική λειτουργία
	Ο αέρας εξαναγκάζεται μέσα από τον συμπυκνωτήρα μέσω του ανεμιστήρα συμπυκνωτήρα.	<ul style="list-style-type: none"> Κανονική λειτουργία
Ήχοι γουργουρητού	Η ροή της συσκευής μέσω του συστήματος ψύξης	<ul style="list-style-type: none"> Κανονική λειτουργία
Ξεροί ήχοι	Διαστολή και συστολή των εσωτερικών τοιχωμάτων λόγω των αλλαγών στη θερμοκρασία.	<ul style="list-style-type: none"> Κανονική λειτουργία
Δόνηση	Εάν το πλαϊνό ή το πίσω μέρος της συσκευής ακουμπά σε ένα ντουλάπι ή τοίχο, κάποιες από τις φυσιολογικές δονήσεις μπορεί να παράγουν έναν ήχο.	<ul style="list-style-type: none"> Για να εξαλειφθεί ο ήχος, βεβαιωθείτε ότι τα πλαϊνά και η πλάτη δεν έρχονται σε επαφή με κάποιον τοίχο ή ντουλάπι.

Συμπτώματα	Αιτία	Λύση
<p>Η οικιακή σας συσκευή και το κινητό δεν είναι συνδεδεμένα με το ασύρματο δίκτυο.</p>	<p>Ο κωδικός για το ασύρματο δίκτυο στο οποίο προσπαθείτε να συνδεθείτε δεν είναι σωστός.</p>	<ul style="list-style-type: none"> • Βρείτε το ασύρματο δίκτυο στο οποίο είναι συνδεδεμένο το κινητό σας και αφαιρέστε το. Κατόπιν καταχωρήστε τη συσκευή στο LG SmartThinQ.
	<p>Η χρήση δεδομένων για το κινητό σας είναι ενεργοποιημένη.</p>	<ul style="list-style-type: none"> • Απενεργοποιήστε τη χρήση δεδομένων του κινητού σας και καταχωρήστε τη συσκευή χρησιμοποιώντας το ασύρματο δίκτυο.
	<p>Το όνομα του ασύρματου δικτύου (SSID) δεν έχει οριστεί σωστά.</p>	<ul style="list-style-type: none"> • Το όνομα του ασύρματου δικτύου (SSID) θα πρέπει να είναι ένας συνδυασμός Αγγλικών γραμμάτων και αριθμών. (Μη χρησιμοποιείτε ειδικούς χαρακτήρες)
	<p>Η συχνότητα του δρομολογητή δεν είναι 2,4 GHz.</p>	<ul style="list-style-type: none"> • Υποστηρίζεται μόνο η συχνότητα 2,4 GHz. Ρυθμίστε το δρομολογητή στα 2,4 GHz και συνδέστε τη συσκευή στον ασύρματο δρομολογητή. Για να ελέγξετε τη συχνότητα του δρομολογητή, ελέγξτε με τον πάροχο του διαδικτύου σας ή τον κατασκευαστή του δρομολογητή.
	<p>Η απόσταση μεταξύ της συσκευής και του δρομολογητή είναι πολύ μεγάλη.</p>	<ul style="list-style-type: none"> • Εάν η απόσταση μεταξύ της συσκευής και του δρομολογητή είναι πολύ μεγάλη, το σήμα μπορεί να είναι ασθενές και η σύνδεση να μην πραγματοποιηθεί με τη σωστή ρύθμιση. Μετακινήστε τη θέση του δρομολογητή ώστε να είναι πιο κοντά στη συσκευή.

Σημειώσεις



MANUAL DEL PROPIETARIO

FRIGORÍFICO Y CONGELADOR

Lea con detenimiento este manual del propietario antes de hacer funcionar el electrodoméstico y téngalo a mano para poder consultarlo en cualquier momento.

www.lg.com

ÍNDICE

Este manual puede contener imágenes o contenido diferente del modelo que haya adquirido.

Este manual está sujeto a revisión por parte del fabricante.

INSTRUCCIONES DE SEGURIDAD	3
Instrucciones de seguridad importantes.....	3
Símbolo para marcar AEE	11
INSTALACIÓN	12
Compartimientos	12
Dimensiones y separaciones.....	13
Temperatura ambiente.....	13
Extracción de la puerta.....	14
Ajuste de la altura de la puerta.....	15
Conexión de la toma de agua (solo para modelos conectados a la red de agua)	16
Puesta en funcionamiento del aparato.....	18
Traslado del aparato.....	18
FUNCIONAMIENTO	19
Componentes y funciones	19
Notas sobre el funcionamiento	23
Uso del panel de control.....	25
Utilización del dispensador del agua del depósito (sólo para modelos no conectados a la red de agua)	26
Uso del dispensador de agua y hielo	28
Máquina automática de hielo.....	28
Door in Door (*)	30
Cajón de verduras frescas (*).....	31
Uso de otras funciones.....	31
FUNCIONES SMART	32
Utilización de la aplicación LG SmartThinQ	32
Utilización de Smart Diagnosis™	34
MANTENIMIENTO.....	35
Notas sobre la limpieza	35
Limpieza de la cubierta del condensador	35
Recambio del filtro Puro y Fresco (*).....	35
Limpieza de la cesta de la puerta.....	36
Limpieza del estante.....	37
Limpieza del cajón de las verduras	37
Limpieza del dispensador de agua.....	38
Cambio del filtro de agua (solo para modelos conectados a la red de agua)	38
SOLUCIÓN DE PROBLEMAS	39

Las siguientes instrucciones de seguridad tienen por objetivo evitar riesgos imprevistos o daños derivados de un funcionamiento poco seguro o incorrecto del aparato. Las instrucciones se dividen en "ADVERTENCIAS" y "PRECAUCIONES", como se describe a continuación.

 Este símbolo se muestra para indicar cuestiones y acciones que pueden suponer un riesgo. Lea con atención la parte señalada con este símbolo y siga las instrucciones a fin de evitar riesgos.

ADVERTENCIA

Indica que, de no seguirse las instrucciones, pueden producirse lesiones graves o la muerte.

PRECAUCIÓN

Indica que, de no seguirse las instrucciones, pueden producirse lesiones menos graves o daños en el aparato.

Instrucciones de seguridad importantes

ADVERTENCIA

Para reducir el riesgo de explosión, incendio, muerte, descarga eléctrica, lesiones o quemaduras a personas al utilizar este producto, siga instrucciones básicas de seguridad, entre las que se encuentran las siguientes:

Niños

- Este electrodoméstico no está previsto para ser utilizado por personas (niños incluidos) con capacidades físicas, sensoriales o mentales disminuidas o sin experiencia o conocimientos, a menos que una persona responsable de su seguridad las supervise o les facilite instrucciones relativas al uso del electrodoméstico. Se debe supervisar a los niños para asegurarse de que no jueguen con el electrodoméstico.
- Si el aparato está equipado con un candado (solo en algunos modelos), mantenga la llave fuera del alcance de los niños.

Para uso en Europa:

- Este electrodoméstico solo puede ser utilizado por niños a partir de 8 años de edad y personas con capacidades físicas, sensoriales o mentales disminuidas o sin experiencia o conocimientos si están sometidos a supervisión o si reciben instrucciones sobre el uso del electrodoméstico de forma segura y entienden los peligros que entraña. Los niños no deben jugar con el electrodoméstico. Los niños no pueden llevar a cabo operaciones de limpieza ni de mantenimiento sin supervisión.
- Los niños entre 3 y 8 años pueden cargar y descargar electrodoméstico de refrigeración.

Instalación

- Este aparato sólo debe ser transportado por dos o más personas que sostengan el aparato de forma segura.
- Asegúrese de que la toma de corriente esté correctamente conectada a tierra, y de que la toma de tierra del cable de alimentación no esté dañada o quitada de la clavija de alimentación. Para más detalles sobre conexiones a tierra, pregunte en un centro de información al cliente de LG Electronics.
- Este aparato está equipado con un cable que tiene un conductor de conexión a tierra y un enchufe de corriente a tierra. El cable de alimentación debe estar conectado a una toma de corriente apropiado que esté instalado y conectado a tierra de acuerdo con todos los códigos y ordenanzas locales.
- Si el cable de alimentación está dañado o el hueco de la toma de corriente está suelto, no utilice el cable de alimentación y póngase en contacto con un centro de servicio autorizado.
- No enchufe el electrodoméstico a un adaptador de varios zócalos que no tenga un cable de alimentación (instalado).
- No modifique o prolongue el cable de alimentación.
- El aparato debe conectarse a una línea de alimentación específica con fusible independiente.

- No utilice un adaptador de varios zócalos que no esté correctamente conectado a tierra (portátil). Si usa un adaptador de varios zócalos correctamente conectado a tierra (portátil), utilice uno que tenga la capacidad de corriente del valor de alimentación nominal o superior y utilícelo solo para el electrodoméstico.
- Instale el aparato en un lugar donde sea fácil desconectar el cable de alimentación del aparato.
- Tenga cuidado de no dejar el enchufe de alimentación mirando hacia arriba ni dejar que el aparato se apoye sobre el enchufe.
- Instale el aparato sobre un suelo firme y nivelado.
- No instale el aparato en un lugar húmedo y polvoriento. No instale ni guarde el aparato en cualquier área al aire libre, o cualquier área que esté sujeta a condiciones climatológicas tales como la luz directa del sol, el viento o la lluvia o temperaturas bajo cero.
- No coloque el aparato bajo la luz solar directa ni lo exponga al calor de fuentes de calor como estufas o calentadores.
- Tenga cuidado de no exponer la parte posterior del aparato durante la instalación.
- Tenga cuidado de no dejar caer la puerta del aparato durante el montaje o desmontaje.
- Tenga cuidado de no perforar, aplastar ni dañar el cable de alimentación durante el montaje o desmontaje de la puerta del aparato.
- No conecte un adaptador de enchufe ni otro accesorio a la clavija eléctrica.

Funcionamiento

- No utilice el aparato para cualquier propósito (almacenamiento de materiales médicos o experimentales o envío) distinto a un uso de almacenamiento interno de alimentos en el hogar.

- Desconecte el cable de alimentación durante una tormenta severa o cuando no esté en uso durante un largo período de tiempo.
- No toque el enchufe de alimentación o los controles del aparato con las manos mojadas.
- No doble excesivamente el cable de alimentación ni coloque un objeto pesado sobre él.
- Si el agua penetra en las piezas eléctricas del aparato, desconecte el enchufe y póngase en contacto con un centro de información al cliente de LG Electronics.
- No ponga las manos ni objetos metálicos dentro de la zona que emite el aire frío, la tapa ni la rejilla de liberación de calor de la parte posterior.
- No aplique una fuerza o impacto excesivos sobre la tapa posterior del aparato.
- No introduzca animales vivos, como mascotas, en el electrodoméstico.
- Tenga cuidado por si hay niños cerca cuando abra o cierre la puerta del aparato. La puerta podría golpear al niño y provocarle lesiones.
- Evite el peligro de que los niños queden atrapados en el interior del aparato. Un niño atrapado en el interior del aparato puede sufrir asfixia.
- No coloque objetos pesados o frágiles, recipientes llenos de líquido, sustancias combustibles, objetos inflamables (como velas, lámparas, etc.) ni dispositivos de calefacción (como estufas, calentadores, etc.) sobre el dispositivo.
- Si se produce una fuga de gas (isobutano, propano, gas natural, etc.) no toque el aparato ni el enchufe de corriente y ventile la zona de inmediato. Este aparato utiliza un gas refrigerante (isobutano, R600a). Aunque emplea una pequeña cantidad de gas, no deja de ser un gas combustible. Una fuga de gas durante el transporte, la instalación o el funcionamiento del aparato puede producir un incendio, explosión o lesiones si se producen chispas.

- No utilice ni almacene sustancias inflamables o combustibles (éter, benceno, alcohol, productos químicos, gas licuado de petróleo, aerosol combustible, insecticida, ambientador, cosméticos, etc.) cerca del aparato.
- Desenchufe inmediatamente el cable de alimentación y póngase en contacto con un centro de información al cliente de LG Electronics si detecta un sonido extraño, olor o humo procedentes del aparato.
- Llene la máquina de hielo o el depósito del dispensador de agua solo con agua potable.
- No dañe el circuito del refrigerante.
- No coloque ningún aparato electrónico (como calentador y teléfono móvil) en el interior del aparato.

Mantenimiento

- Desconecte el cable de alimentación antes de limpiar el aparato o reemplazar la lámpara del interior (si existe).
- Enchufe de manera segura el cable de alimentación en la toma de corriente después de eliminar por completo cualquier humedad y polvo.
- Nunca desenchufe el aparato tirando del cable de alimentación. Agarre siempre el enchufe firmemente y tire en línea recta desde la toma de corriente.
- No pulverice agua ni sustancias inflamables (pasta de dientes, alcohol, disolvente, benceno, líquido inflamable, abrasivo, etc.) sobre el interior o el exterior del electrodoméstico para limpiarlo.
- No limpie el aparato con cepillos, trapos ni esponjas de superficie rugosa o hechos de material metálico.
- Solo el personal de servicio cualificado del centro de servicio de LG Electronics debe desmontar, reparar o modificar el aparato. Póngase en contacto con un centro de información al cliente de LG Electronics si se muda e instala el aparato en un lugar diferente.

- No utilice un secador de pelo para secar el interior del aparato ni coloque una vela en su interior para eliminar los olores.
- No utilice dispositivos mecánicos ni otros medios para acelerar el proceso de descongelación.
- Conecte la línea de suministro de agua (solo para modelos conectados a la red de agua) a una fuente de agua potable solamente. De lo contrario, las impurezas del agua podrían causar enfermedades.

Eliminación

- Cuando no funcione el aparato, retire la junta de la puerta, dejando los estantes y cestas en su lugar y mantenga a los niños alejados del aparato.
- Elimine el material de embalaje (como vinilo y poliestireno extruido) de forma que los niños no tengan acceso a él. Los materiales de embalaje pueden causar asfixia.

Seguridad técnica

- Mantenga las aberturas de ventilación, en el recinto del dispositivo o la estructura incorporada, libres de obstrucciones.
- No utilice aparatos eléctricos en el interior del frigorífico.
- El refrigerante y el gas de expansión utilizados en el electrodoméstico precisan de procedimientos de eliminación adecuados. Consulte con el agente de mantenimiento o con una persona igualmente cualificada antes de eliminarlos.
- El derrame de refrigerante desde las tuberías puede provocar un incendio o causar una explosión.
- La cantidad de refrigerante que contiene cada electrodoméstico se indica en la placa de identificación que hay dentro de este.
- No conecte jamás un electrodoméstico que presente indicios de daño. Si tiene dudas, consulte con el distribuidor.
- Este electrodoméstico está destinado solo para su uso doméstico y en aplicaciones similares. No debe ser utilizado con fines comerciales, o de restauración, o en cualquier aplicación móvil, como una caravana o un barco.
- No almacene sustancias explosivas, como latas con pulverizador que contengan un propelente inflamable, dentro de este electrodoméstico.

Riesgo de incendio y materiales inflamables



Este símbolo le indica los materiales inflamables que pueden prenderse y provocar un incendio si no tiene cuidado.

- Este aparato contiene una pequeña cantidad de gas refrigerante isobutano (R600a), pero no deja de ser combustible. Al transportar e instalar el aparato, debe tenerse precaución para asegurarse de que no resulte dañada ninguna parte del circuito de refrigeración.
- Si se detecta una fuga, evite acercarse a llamas o posibles fuentes de ignición y ventile la habitación en la que se encuentra el aparato durante varios minutos. Con el fin de evitar la creación de una mezcla de gas y aire inflamable si se produce una fuga en el circuito de refrigeración, el tamaño de la habitación en la que se utiliza el aparato debe corresponderse a la cantidad de refrigerante utilizado. La habitación debe tener 1 m² de superficie por cada 8 g de refrigerante R600a contenido en el aparato.
- Al colocar el aparato, asegúrese de que el cable de alimentación no se enganche o se dañe.
- No coloque múltiples bases de enchufes portátiles o fuentes de alimentación portátiles detrás del aparato.



PRECAUCIÓN

Para reducir el riesgo de lesiones leves a personas, funcionamiento erróneo o daños al producto o a la propiedad cuando use este producto, siga las siguientes instrucciones básicas de seguridad:

Instalación

- No incline el aparato para tirar de él o empujarlo durante el transporte.
- Asegúrese de no pillarse una parte del cuerpo, como la mano o el pie, cuando mueva el dispositivo.

Funcionamiento

- No toque los alimentos congelados o las piezas de metal del compartimiento del congelador con las manos mojadas o húmedas. Podrían producirse lesiones por congelación.
- No coloque recipientes de vidrio, botellas o latas (especialmente las que contienen bebidas carbonatadas) en el congelador, en los estantes o en el contenedor de hielo, ya que se verán expuestos a temperaturas de congelación.
- El cristal templado del frontal de la puerta del electrodoméstico o los estantes puede sufrir daños por impactos. Si se rompe, no lo toque con las manos.
- No coloque objetos pesados encima del door in door.
- No use el door in door como tabla de cortar y asegúrese de que no se raya con una herramienta afilada, ya que esto podría causar daños al aparato.
- No se cuelgue de la puerta del electrodoméstico, de la sala de almacenamiento, del estante o del door in door del frigorífico ni se suba sobre él.
- No almacene una cantidad excesiva de botellas de agua o contenedores para guarniciones en las cestas de la puerta.
- Evite que los animales mordisqueen el cable de alimentación o el conducto del agua.
- No ejerza una fuerza excesiva para abrir o cerrar el aparato.
- Si la bisagra de la puerta del aparato está dañada o no funciona correctamente, deje de usarlo y póngase en contacto con un centro de servicio de LG Electronics.
- No limpie los estantes o cubiertas de vidrio con agua tibia cuando estén fríos.
- Nunca coma alimentos congelados inmediatamente después de que hayan sido sacados del compartimiento del congelador.

- No introduzca las manos en la parte mecánica de la máquina de hielo automática, como el depósito de hielo o el dispensador de hielo.
- No use una copa de cristal fino o porcelana cuando se dispensa.
- No retire la tapa de la máquina de hielo automática. Tocar cualquier parte mecánica de la máquina de hielo automática puede dar lugar a lesiones.
- Asegúrese de no pillarse la mano o el pie al abrir o cerrar la puerta del aparato o la puerta Door in Door.
- No abra la puerta del dispositivo con el door in door abierto, ni abra el door in door mientras la puerta del frigorífico está abierta. El door in door puede recibir un impacto del borde del dispositivo y sufrir desperfectos.

Mantenimiento

- No inserte los estantes del revés, dado que podrían caerse.
- Para eliminar la escarcha del aparato, póngase en contacto con un centro de información al cliente de LG Electronics.

Símbolo para marcar AEE



- El símbolo del contenedor de basura tachado con un aspa indica que la recogida separada de aparatos eléctricos y electrónicos (AEE) debe realizarse de manera separada.
- Los productos eléctricos antiguos pueden contener sustancias peligrosas de modo que la correcta eliminación del antiguo aparato ayudará a evitar posibles consecuencias negativas para el medio ambiente y para la salud humana. El antiguo aparato puede contener piezas reutilizables que podrían utilizarse para reparar otros productos y otros materiales valiosos que pueden reciclarse para conservar los recursos limitados. Este producto contiene pilas y/o acumuladores. Siempre que no sea necesaria la intervención de un profesional cualificado para ello, y antes del depósito final del producto en las instalaciones de recogida selectiva, usted debe extraer las pilas y acumuladores de forma segura y separadamente para su adecuada gestión.
- Puede llevar el aparato a cualquiera de los centros autorizados para su recogida. Para obtener la información más actualizada para su país por favor visite www.lg.com/global/recycling

Compartimientos

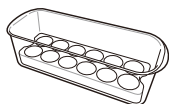
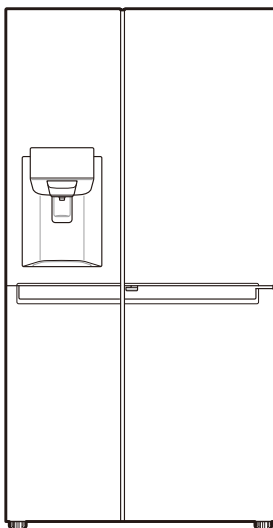

Caja de huevos móvil (Opcional)

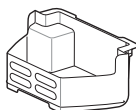

Cajón de congelación



Manual del propietario

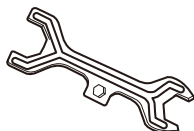

Llave de ajuste

- La apariencia o componentes del aparato pueden diferir de un modelo a otro.

Dimensiones y separaciones

Colocar objetos a una distancia demasiado reducida puede provocar una disminución de la capacidad de congelación y aumentar el coste de la electricidad. Cuando instale el aparato, deje una separación de más de 50 mm con respecto a cada pared adyacente.

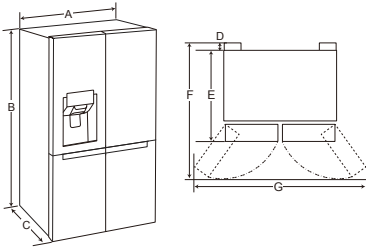

-	Tamaño
A	912 mm
B	1790 mm
C	738 mm
D	10 mm
E	728 mm
F	1180 mm
G	1750 mm

Temperatura ambiente

- El aparato está diseñado para funcionar dentro de un intervalo de temperaturas ambiente limitado, en función de la zona climática.
- Las temperaturas internas pueden verse afectadas por la ubicación del aparato, la temperatura ambiente, la frecuencia de apertura de la puerta y otros factores.
- La clase climática se puede consultar en la etiqueta de características.

Clase climática	Intervalo de temperatura ambiente en °C
SN (Templado Ampliado)	+10 - +32
N (Templado)	+16 - +32
ST (Subtropical)	+16 - +38
T (Tropical)	+16 - +43 / +10 - +43*

*Australia, India y Kenia

NOTA

- Los aparatos con calificación de SN a T están diseñados para ser utilizados a una temperatura ambiente que oscile entre los 10 °C y los 43 °C.

Extracción de la puerta

Si su puerta de entrada es demasiado estrecha para que el aparato pase a través, quite las puertas del aparato y pase el aparato lateralmente.

! ADVERTENCIA

- Desconecte el cable de alimentación, fusibles o disyuntores antes de instalar o reparar el aparato. El incumplimiento de estas instrucciones puede ocasionar la muerte, incendio o una descarga eléctrica.

Desmontaje de la puerta del congelador

- 1 La línea de suministro de agua está conectada a la parte superior derecha en la parte posterior del electrodoméstico. Retire el tubo de agua conectado presionando el manguito hacia el conector del tubo.

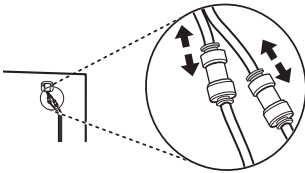

- 2 Retire el tornillo de la cubierta de la bisagra en la parte superior del aparato girándolo en el sentido contrario de las agujas del reloj.

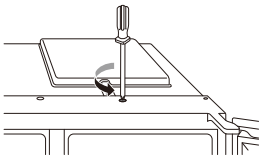

- 3 Quite la línea de suministro de agua ❶. Desconecte todos los mazos de cables ❷. Desenrosque el cable de tierra ❸.

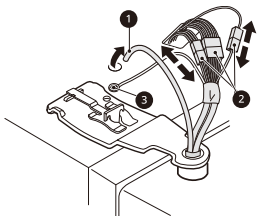

- 4 Gire la palanca de la bisagra ❹ hacia la izquierda. Levante la bisagra superior para ❺ liberarla de la palanca ❻.

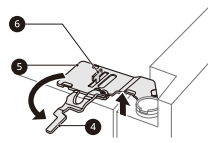

! PRECAUCIÓN

- Cuando levante la bisagra para soltarla del trinquete, procure que la puerta no caiga hacia adelante. Es recomendable que dos o más personas quiten y pongan la puerta.

- 5 Separe la puerta levantándola del perno de la bisagra de abajo.

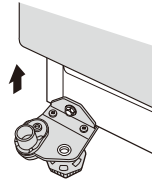

! PRECAUCIÓN

- Coloque la puerta sobre una superficie que no arañe con la parte interna hacia arriba.

Extracción de las puertas del frigorífico

- 1 Desconecte todos los mazos de cables ❶.

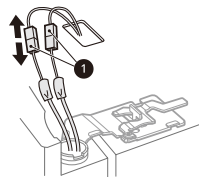

- 2 Gire la palanca de la bisagra 2 hacia la derecha. Levante la bisagra superior para liberarla de la palanca 4.

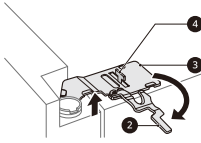

⚠ PRECAUCIÓN

- Cuando levante la bisagra para soltarla del trinquete, procure que la puerta no caiga hacia adelante. Es recomendable que dos o más personas quiten y pongan la puerta.

- 3 Separe la puerta levantándola del perno de la bisagra de abajo.

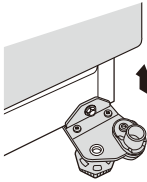

⚠ PRECAUCIÓN

- Coloque la puerta sobre una superficie que no arañe con la parte interna hacia arriba.

Recolocación de las puertas del frigorífico y congelador

Móntelas en la secuencia inversa a la de la extracción después de que el aparato se pase a través de todas las puertas de acceso.

⚠ PRECAUCIÓN

- Instale primero la puerta derecha del frigorífico.

NOTA

- Desmontaje/montaje de las líneas de agua.

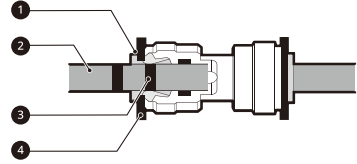

- 1 Pinza 2 Línea del suministro de agua 3 Línea de inserción 4 Arandela

- Inserte suavemente la línea del suministro de agua hasta que solo una de las líneas de inserción sea visible. Tire de la línea para procurar que esté bien asegurada.

Correcto	
Incorrecto	

- Si el extremo de la línea del suministro de agua está dañado debe recortarse para asegurarse de que no gotea cuando se reajuste.

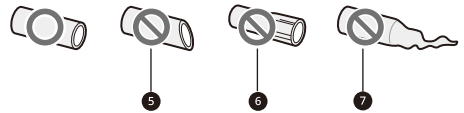

- 5 No está derecho 6 Dañado 7 Estirado

Ajuste de la altura de la puerta

Si la puerta del aparato no está nivelada, ajuste la diferencia de altura de la puerta del aparato mediante el siguiente método.

NOTA

- Como el pasador de la bisagra puede descolgarse, no ajuste la altura de la puerta del aparato más de 5 mm.

*Referencia

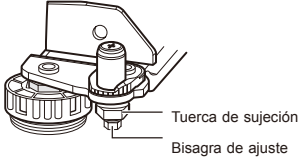

- 1 Gire la tuerca de seguridad hacia la derecha usando la llave inglesa.



- 2 Ajuste la diferencia de altura de la puerta del aparato mediante la rotación de la bisagra de ajuste en el sentido de las agujas del reloj (o el contrario) con una llave de 8 mm.



- 3 Apriete la tuerca de seguridad girándola a la izquierda.



Si no es posible ajustar la altura de la puerta del aparato a través del método anterior, nivele la puerta de acuerdo con la siguiente guía.

Conexión de la toma de agua (solo para modelos conectados a la red de agua)

Accesorios



Requisitos del suministro de agua

Un suministro de agua fría con presión de agua entre 138 kPa y 827 kPa (1,4-8,4 kgf/cm²) se deberá añadir para hacer funcionar el dispensador de agua. Si el refrigerador está instalado en un área con baja presión de agua (por debajo de 138 kPa), se puede instalar una bomba de refuerzo para compensar la baja presión.

Si un sistema de filtración de agua de ósmosis inversa está conectado al suministro de agua fría, la presión de agua al sistema de ósmosis inversa necesitará ser de un mínimo de 138 kPa a 827 kPa (1,4-8,4 kgf/cm²)

⚠ ADVERTENCIA

- Desconecte el aparato antes de realizar cualquier trabajo en la conexión de la línea de agua. De no hacerlo, podría provocar una descarga eléctrica.
- Solo conecte la línea de agua a un suministro de agua fría. El no hacerlo puede provocar que el filtro de agua funcione incorrectamente. El golpe de ariete (golpeteo del agua en la tubería) en la tubería del hogar puede causar daños a las piezas del aparato y puede provocar fugas de agua o inundaciones.
- La conexión de la línea de agua debe ser instalada por un fontanero cualificado y de acuerdo con la legislación y las regulaciones locales que rigen la calidad del agua.

NOTA

- Esta instalación de la tubería de agua no está cubierta por la garantía del aparato.

Conexión al aparato

- 1 Desenrosque la tuerca roscada de metal en la parte trasera del aparato y colóquela sobre un extremo del tubo de agua.
- 2 Empuje firmemente el tubo de agua en la válvula de entrada de agua y apriete la tuerca.

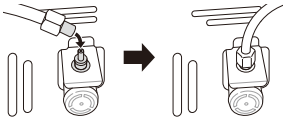

Conexión con el filtro de agua

Hay dos tipos de filtros. Los métodos de conexión son diferentes. Uno tiene una tuerca de plástico con rosca de ajuste y el otro utiliza conectores de fijación a presión y autobloqueo. El filtro está marcado con la dirección del flujo de agua del grifo al aparato.

<Tipo de tuerca>

- 1 Desenrosque el conector roscado y colóquelo sobre el extremo de la sección de corte del tubo procedente del aparato. Empuje el tubo sobre el extremo del filtro al que apunta la flecha de flujo y apriete el conector roscado.

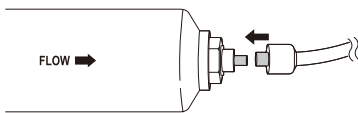

- 2 Repita el mismo proceso en el otro extremo del filtro usando el resto del tubo de agua.

<Tipo de conector de ajuste suave>

- 1 Empuje firmemente el tubo de agua conectado desde el aparato en el extremo que tiene la flecha mirando hacia afuera. Empuje el tubo hasta el tope (aprox. 10~12 mm).

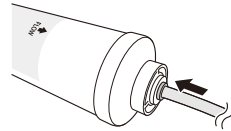

- 2 Después de insertar el tubo en el filtro, monte el clip de bloqueo en posición bajo la rosca.

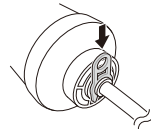

- 3 Repetir en el otro extremo del filtro usando el resto del tubo de agua.

Conexión con el agua del grifo

- 1 Empuje el tubo de agua en el orificio del conector del grifo que se incluye en los accesorios. El tubo debe ser sostenido firmemente mientras que el conector se inserta en el tubo.

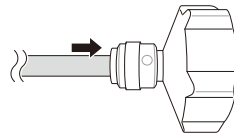

- 2** Asegúrese de que la arandela de goma se coloca en el interior de la parte interior del conector del grifo antes de atornillarse en el grifo.



Comprobación de la conexión de agua

- 1** Abra el suministro de agua y encienda el aparato. Compruebe cuidadosamente todos los accesorios para posibles fugas debido a tubos mal ajustados.
- 2** Mantenga pulsado el botón **Water Filter** durante 3 segundos. Esto resetea el icono Filtro de Recambio. El nuevo filtro de agua se ha activado.
- 3** Coloque una taza debajo del dispensador de agua para verificar que el agua está fluyendo a través del aparato.
- 4** Compruebe el tubo de conexión y las juntas de nuevo para que no haya fugas.
- 5** El filtro de agua debe fijarse en un lugar adecuado que sea de fácil acceso con fines de sustitución.

Puesta en funcionamiento del aparato

Tras instalar el aparato, conecte el enchufe de alimentación a una toma de corriente.

NOTA

- Después de conectar el cable de alimentación (o enchufe) a la toma, espere 2-3 horas antes de colocar alimentos en el aparato. Si añade alimentos antes de que el aparato se haya enfriado por completo, sus alimentos podrían echarse a perder.

Traslado del aparato

- 1** Retire todos los alimentos del interior del aparato.
- 2** Desconecte el enchufe de alimentación, insértelo y fíjelo en el enganche situado en la parte trasera o superior del aparato.
- 3** Fije partes como los estantes y el tirador de la puerta con cinta adhesiva para evitar su caída cuando mueva el aparato.
- 4** Mueva el aparato con ayuda de más de una persona con cuidado. Mantenga en posición vertical el aparato al transportarlo en distancias largas.
- 5** Una vez instalado el electrodoméstico, conecte el enchufe de alimentación a la toma para ponerlo en funcionamiento.

Componentes y funciones

Exterior

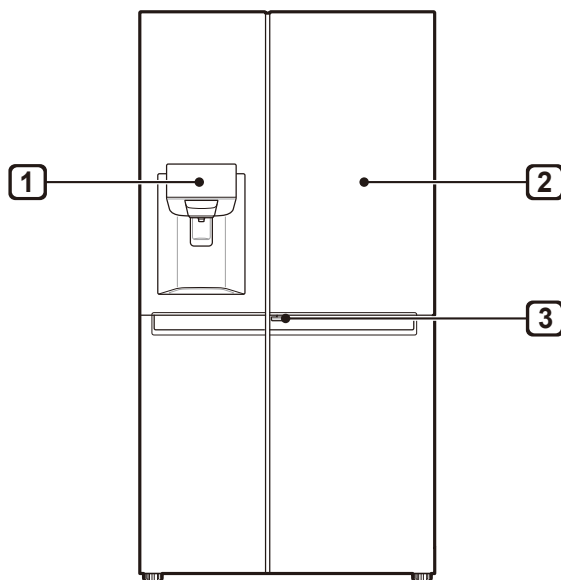

1 Panel de control

Muestra el fabricante de hielo, los modos del dispensador y el estado del filtro de agua.

2 Door-in-Door (*)

Door in Door es un sistema de doble puerta. Se puede abrir de forma individual o junto con la puerta principal. Resulta práctico para localizar y acceder a sus tentempiés favoritos o a los alimentos.

3 Tirador Door-in-Door (*)

Esta palanca se abre el sistema Door in Door.

NOTA

- (*) significa que esta característica variará en función del modelo adquirido.
- La apariencia o componentes del aparato pueden diferir de un modelo a otro.

Interior

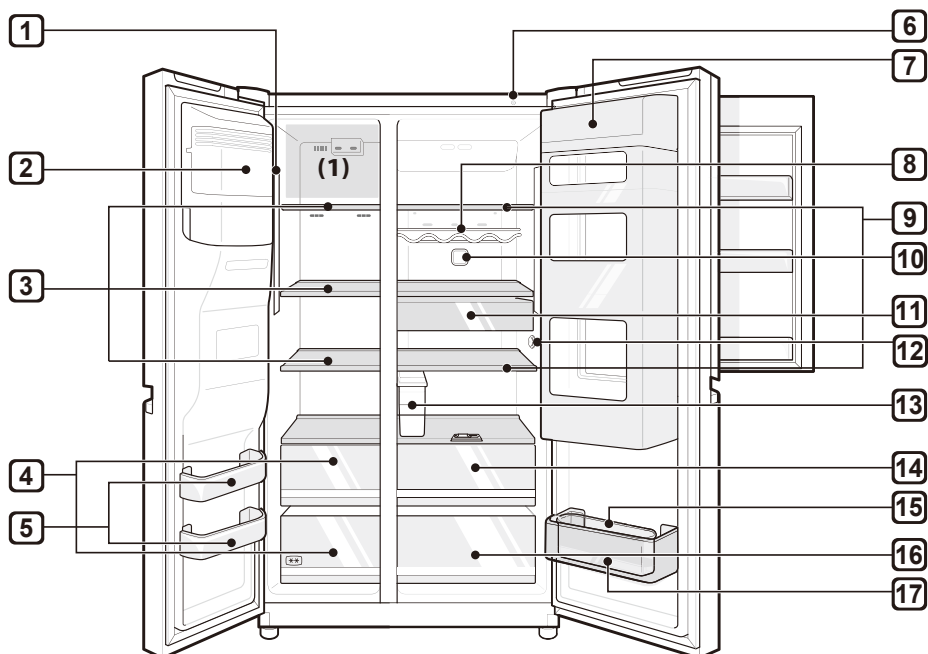

1 Bombilla LED

Las lámparas LED en el interior del aparato se encienden cuando se abre la puerta.

2 Máquina de hielo automática (*)

Aquí es donde el hielo se produce y almacena automáticamente.

3 Estante del congelador (*)

Lugar donde pueden almacenarse alimentos congelados tales como carne, pescado y helado.

4 Cajón del congelador (*)

Lugar para el almacenamiento a largo plazo de alimentos congelados.

5 Cesta de la puerta del congelador

Aquí es donde se pueden almacenar paquetes pequeños de alimentos congelados.

- No almacene helados o alimentos que se vayan a almacenar durante un largo período de tiempo dentro de estas cestas.

6 Unidad de Diagnóstico Inteligente

Utilice esta función cuando se comunique con el centro de información al cliente de LG Electronics para ayudar a hacer un diagnóstico preciso cuando el aparato no funcione normalmente o se produzca un fallo.

7 Door in Door (*)

Aquí es donde se almacenan los alimentos que se toman con frecuencia, tales como bebidas y aperitivos.

8 Estante para botellas (*)

Lugar en el que se almacenan botellas o envases altos.

 PRECAUCIÓN

- No guarde botellas ni recipientes de poca longitud. Podrían caerse y provocar lesiones físicas o daños en el dispositivo.

9 Estante del frigorífico

Lugar donde se guardan alimentos refrigerados y otros artículos.

- La altura del estante se puede regular introduciéndolo en otra ranura de una altura distinta.
- Guarde los alimentos con mayor contenido de humedad en la parte delantera del estante.
- El número real de estantes difiere de un modelo a otro.

10 Puro y fresco

- Esta función reduce y elimina los errores del interior del compartimiento del frigorífico.

11 Cajón para tentempiés (*)

Aquí es donde se almacenan los pequeños envases de alimentos refrigerados.

12 Sensor de temperatura

Este sensor detecta la temperatura de la nevera.

- Mantenga la distancia entre el sensor y los alimentos para detectar con precisión la temperatura.

13 Depósito del dispensador de agua (*)

Aquí es donde el suministro de agua para el dispensador o de la máquina de hielo automática se almacena. Requiere el llenado manual. (Sólo para modelos no conectados a la red de agua)

14 Cajón de verduras frescas (*)

Sirve para que las frutas y verduras contenidas mantengan su frescor al ajustar el controlador de humedad.

- Los alimentos refrigerados y otros artículos de alimentación pueden ser almacenados sobre el cajón para verduras.

15 Caja de huevos móvil (*)

Aquí es donde se almacenan los huevos.

- Puede moverla y utilizarla en la posición que desee, según sea necesario. Sin embargo, no la use como depósito de hielo ni la coloque en el estante de la parte superior del frigorífico o en el cajón de las verduras.

16 Cajón de las verduras

Aquí es donde se almacenan frutas y verduras para mantenerse frescas durante el mayor tiempo posible.

- El número real de cajones diferirá de un modelo a otro.

17 Cesta de la puerta del frigorífico

Lugar en el que se guardan pequeños envases de alimentos refrigerados, bebidas y botes de salsa.

NOTA

- (*) significa que esta característica variará en función del modelo adquirido.
- La cesta o cajón de la sección 2 estrellas (******) se pueden utilizar para almacenar hielo y alimentos de -12 °C a -18 °C durante períodos cortos.
- El estante superior del congelador (1) será el que más rápido alcance la temperatura establecida.
- Los compartimentos de dos estrellas para alimentos congelados son adecuados para almacenar alimentos previamente congelados, almacenar o hacer helado y hacer cubitos.
- Los compartimentos de dos estrellas no son adecuados para la congelación de alimentos frescos.

Notas sobre el funcionamiento

- No utilice el depósito dispensador de agua de hielo para las bebidas que no sean agua potable.
- Los usuarios deben tener en cuenta que se puede formar escarcha si la puerta no está completamente cerrada, si la humedad es alta durante el verano, o si la puerta del congelador se abre con frecuencia.
- Asegúrese de que haya suficiente espacio entre los alimentos almacenados del estante o de la puerta para permitir que la puerta se cierre por completo.
- La apertura de la puerta durante largos periodos de tiempo puede provocar un incremento significativo de la temperatura de los compartimentos del electrodoméstico.
- Si el electrodoméstico de refrigeración se queda vacío durante largos periodos de tiempo, apague, descongele, limpie, seque, y deje la puerta abierta para prevenir el desarrollo de moho dentro del electrodoméstico.

Sugerencia para ahorrar energía

- Asegúrese de que haya suficiente espacio entre los alimentos almacenados. Esto permite que el aire frío se distribuya de manera uniforme y reduce las facturas de electricidad.
- Almacene comida caliente solo después de que se haya enfriado con el fin de evitar rocío o escarcha.
- Al almacenar comida en el compartimento del congelador, ajuste la temperatura del congelador por debajo de la temperatura indicada en la comida.
- No introduzca alimentos cerca del sensor de temperatura del compartimento del frigorífico. Mantenga una distancia de al menos 3 cm desde el sensor.
- Tenga en cuenta que un aumento de temperatura después de la descongelación tiene un rango permisible en las especificaciones del aparato. Si desea minimizar el impacto que esto puede tener en la conservación de los alimentos debido a un aumento de la temperatura, selle o envuelva los alimentos almacenados en varias capas.
- El sistema de descongelación automática del aparato garantiza que el compartimento se mantiene libre de escarcha en condiciones de funcionamiento normales.

Almacenamiento eficaz de alimentos

- Guarde los alimentos congelados o refrigerados dentro de recipientes sellados.
- Compruebe la fecha de caducidad y la etiqueta (instrucciones de almacenamiento) antes de almacenar alimentos en el aparato.
- No guarde alimentos durante un largo período de tiempo (más de cuatro semanas) si se estropean fácilmente a una temperatura baja.
- Guarde la comida refrigerada o congelada dentro del frigorífico o congelador, según corresponda, inmediatamente después de comprarla.
- Almacene la carne y el pescado crudo en contenedores adecuados en el frigorífico, para que no estén en contacto con otros alimentos ni goteen sobre ellos.
- Evite recongelar cualquier alimento que ya haya sido completamente descongelado. La congelación de cualquier alimento que haya sido completamente descongelado de nuevo disminuirá su sabor y nutrición.
- No envuelva ni guarde las verduras con papel de periódico. Los materiales impresos como periódicos u otras sustancias extrañas podrían manchar y contaminar los alimentos.
- No llene en exceso el aparato, de lo contrario el aire frío no podrá circular de forma apropiada.
- Si configura una temperatura demasiado baja para la comida, podría llegar a congelarla. No configure una temperatura más baja que la temperatura requerida para que la comida se almacene correctamente.
- Si el aparato incluye compartimientos de refrigeración elevada, no guarde verduras y frutas con un alto contenido de humedad en ellos, ya que podrían congelarse debido a las bajas temperaturas.

Capacidad máxima de congelación

- La función de Congelado rápido ajustará el congelador a la capacidad de congelación máxima.
- Este periodo suele prolongarse durante 24 horas y se apaga automáticamente.
- Si se va a utilizar la capacidad de congelación máxima, el Congelado rápido deberá permanecer activado durante siete horas antes de colocar los productos frescos en el compartimiento del congelador.

Almacenamiento máximo

- Para conseguir una mejor circulación del aire, introduzca todos los cajones.
- Si van a guardarse grandes cantidades de comida, se deberán sacar todos los cajones del congelador salvo el último, y la comida se deberá apilar directamente en los estantes del congelador y el compartimiento del congelador.

NOTA

- Para extraer los cajones, saque primero los alimentos que haya en su interior. A continuación, haciendo uso del asa de los cajones, tire de ellos hacia fuera con cuidado. Pueden producirse lesiones.
- La forma de cada cajón puede ser diferente; insértelo en la posición adecuada.

Uso del panel de control

Unidades y funciones

<Tipo 1>

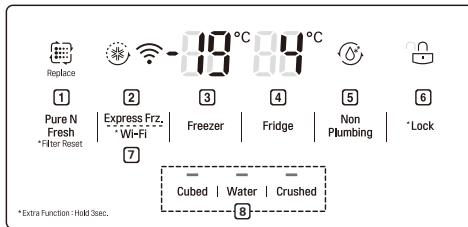

<Tipo 3>

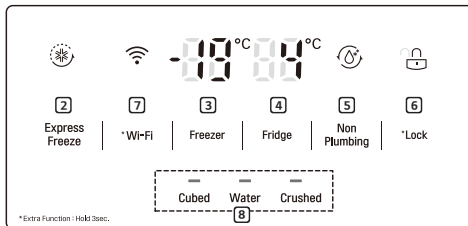

<Tipo 2>

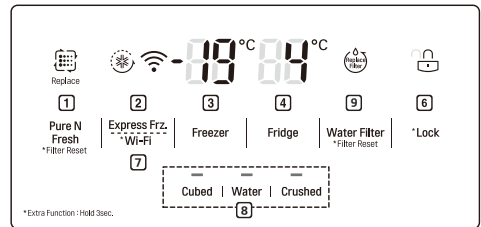

<Tipo 4>

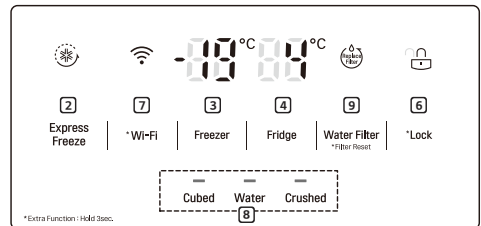

1 Puro y fresco

- El panel de control se encenderá en cualquiera de los siguientes casos.
- Esta función reduce y elimina los errores del interior del compartimiento del frigorífico.

2 Express Freeze (Congelación Rápida)

- Permite ajustar las funciones de congelación rápida.

3 Freezer Temperature (Temp. congelador)

- Esto ajusta la temperatura objetivo del congelador.

4 Fridge Temperature (Temp. frigorífico)

- Esto ajusta la temperatura objetivo del frigorífico.

5 Non Plumbing (No conectado a la red de agua) (*)

- Ajuste y restablecimiento de bloqueo

NOTA

- (*) significa que esta característica variará en función del modelo adquirido.
- El panel de control puede variar de un modelo a otro.
- El panel de control se apagará de forma automática para ahorrar energía.
- Si mientras limpia el panel de control se produce algún contacto con un dedo o su piel, la función del botón pulsado podría accionarse.

6 * Lock (Bloqueo)

- Permite bloquear los botones del panel de control.

7 * Wi-Fi

- Esta opción le permite conectar el frigorífico a la red Wi-Fi de su hogar.

8 Water Dispenser (Dispensador de agua)

- Esto ajusta la función de cubitos de hielo, agua, hielo picado.

9 Replacement Filter (Filtro de repuesto) (*)

- Esto muestra el período de sustitución del filtro de agua de forma automática (sólo para modelos conectados a la red de agua).

Ajuste de la temperatura

Esto ajusta la temperatura del frigorífico o la temperatura del congelador.

- Pulse el botón **Fridge** o **Freezer** para ajustar la temperatura.
- La temperatura puede ajustarse.
 - Frigorífico: entre 1 °C y 7 °C
 - Congelador: entre -14 °C y -24 °C

NOTA

- El ajuste de temperatura predeterminado puede variar en función del electrodoméstico.
- Espere que pasen hasta dos o tres horas después de conectar el aparato a la toma de corriente antes de almacenar alimentos en el aparato.
- Para la producción de hielo en un clima normal, la temperatura del congelador debe ajustarse a -19 °C o menos.

Ajuste de la congelación rápida

Con esta función, el aparato puede elaborar rápidamente una gran cantidad de hielo o congelar una gran cantidad de alimentos.

- Cuando se pulsa el botón **Express Freeze**, el icono **Express Freeze** se ilumina en el panel de control.
- La función se activa o desactiva cada vez que se pulsa el botón.
- La función de Congelación Rápida se cancela automáticamente después de que un período específico haya pasado.

Activación y desactivación del bloqueo

Permite bloquear los botones del panel de control.

- Mantenga pulsado el botón **Lock** durante 3 segundos. Cuando la función Bloqueo está configurada, todos los botones están bloqueados.
- Cuando pulsa el botón **Lock** durante 3 segundos, se ilumina el icono **Lock/Unlock** en el panel de control. La función se activa o desactiva cada vez que pulsa el botón.
- Si se pulsa un botón que no sea de bloqueo cuando se activa el bloqueo, el botón no funcionará.
- Cuando se pulsa un botón que no sea de bloqueo cuando se activa el bloqueo, el icono **Lock/Unlock** del panel de control parpadeará 3 veces.
- Para cambiar un ajuste, primero pulse el botón **Lock** durante 3 segundos para desactivar la función.

Utilización del dispensador del agua del depósito (sólo para modelos no conectados a la red de agua)

El depósito de agua tiene el agua en la que se va a dispensar o usar por el dispensador automático de hielo para hacer hielo. No llene este depósito con cualquier otro líquido que no sea agua. Si lo hace, puede dañar el sistema de distribución de agua.

- 1 Retire el depósito del dispensador de agua tirando de él mientras sostiene el asa.

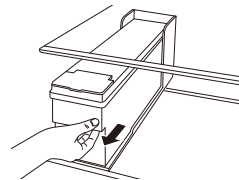

- 2** Abra la cubierta o tapa del depósito dispensador de agua.

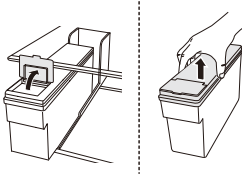

- 3** Rellene con la botella de agua filtrada o agua potable filtrada hasta la línea de referencia indicada del interior del depósito dispensador de agua. (Capacidad total: 4 ℓ)

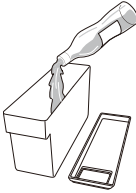

- 4** Un vez llenos cierre las tapa del depósito.

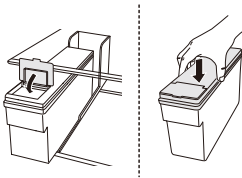

- 5** Vuelva a colocar el depósito dispensador de agua en la bandeja del frigorífico.

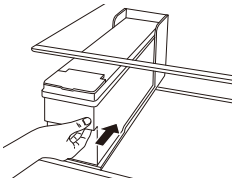

⚠ ADVERTENCIA

- No se debe permitir que los niños se acerquen al depósito del dispensador.
- No llene el depósito de agua con bebidas distintas de agua ni con agua caliente.

⚠ PRECAUCIÓN

- No aplique una fuerza excesiva o provoque impactos al retirar o montar el depósito del dispensador de agua. Si lo hace, puede causar daños al aparato o lesiones.

NOTA

- Antes de utilizar el depósito del dispensador de agua después de instalar el aparato, se debe de lavar antes de llenarlo con agua.
- Compruebe si el depósito del dispensador de agua se ha colocado en el aparato correctamente. Si no está montado correctamente, el agua puede filtrarse desde el depósito hasta el aparato.
- Si hay una cantidad insuficiente de agua en el depósito del dispensador de agua, el tamaño y la cantidad de cubitos de hielo podrían verse afectados y podría dar lugar a que no se hiciera ningún hielo.
- Si no hay agua en el depósito del dispensador de agua, la función de agua fría y del dispensador de hielo no se podrán utilizar. Compruebe si hay agua en el depósito del dispensador de agua y luego llénelo con agua si no hay.
- Espere al menos 15 segundos antes de retirar el depósito de agua después de haber dispensado el agua o el hielo del dispensador.
- El sonido del depósito de agua será normal cuando se suministre agua al dispensador de agua y al automático de hielo. No es un signo de mal funcionamiento.

Uso del dispensador de agua y hielo

Se puede dispensar cubitos de hielo, agua y hielo picado pulsando el botón respectivo del modo deseado.

- Cuando pulse el botón de cubitos de hielo, agua o hielo picado del panel de control, la luz del panel de control se encenderá y se ajustará el modo deseado. En este momento, cuando pulse la palanca del dispensador, se dispensará la opción correspondiente a la función seleccionada (cubitos de hielo, agua y hielo picado).
- La función se activa y desactiva cada vez que se pulsa el botón del panel de control.

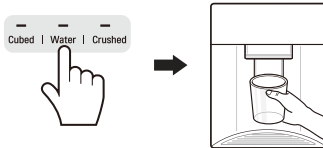

⚠ PRECAUCIÓN

- Mantenga a los niños alejados del dispensador para evitar que los niños jueguen con los controles o los dañen.
- Tire los primeros lotes de hielo (aproximadamente 20 cubitos y 7 vasos de agua). Esto también es necesario si el electrodoméstico no se ha utilizado durante un tiempo prolongado. Es normal que salga agua lechosa/turbia después de reemplazar el filtro de agua. Este aire en el agua finalmente se aclarará y es segura para su consumo durante esta transición.
- Limpie el sistema de dispensación de agua si no ha sido utilizado en las últimas 48 horas. Descargue el sistema de agua conectado al suministro de agua si no se ha usado agua en los últimos 5 días.
- Para limpiar el sistema de dispensación de agua, descargue el agua a través del dispensador durante 5 minutos y tire los primeros lotes de hielo.

NOTA

- Si se abre la puerta del congelador mientras el agua se está dispensando, el suministro de agua se detendrá y el panel de control volverá a la pantalla inicial.
- Si abre la puerta del frigorífico mientras se está dispensando agua, cubitos de hielo o hielo picado, la dispensación se pausa. Al cerrar la puerta, el elemento seleccionado para el modo establecido anteriormente seguirá dispensándose.
- Si el borde de la taza es pequeño, el agua puede salpicar fuera de la copa o salirse completamente.
- Use una taza con un borde de más de 68 mm de diámetro cuando se vierta agua, cubitos de hielo o hielo picado.

- Cuando la máquina de hielo produce cubitos de hielo más pequeños, o los cubos se agrupan juntos, la cantidad de agua suministrada a la máquina de hielo puede ser baja debido a una cantidad insuficiente de agua en el depósito de agua. Si no se usa hielo con frecuencia, también puede llegar a agruparse.

Máquina automática de hielo

La máquina de hielo puede hacer de forma automática 6 cubos a la vez, 50-60 piezas dentro de un período de 24 horas si las condiciones son favorables. Esta cantidad puede variar de acuerdo con el medio ambiente (temperatura ambiente alrededor del aparato, la frecuencia de apertura de la puerta, la cantidad de alimentos almacenados en el aparato, etc.).

- Si el depósito de hielo está completamente lleno de hielo, la producción de hielo se detendrá.
- Mientras que el dispensador automático de hielo esté en funcionamiento, no lo toque con las manos directamente.
- Si los cubos de hielo se almacenan en el depósito de hielo durante un largo período de tiempo, pueden agruparse y podrían no ser separados fácilmente. En tal caso, limpie el depósito de hielo antes de usarlo.
- Deseche el hielo producido por primera vez y no lo use.
- Mientras que el dispensador automático de hielo esté en funcionamiento, no lo toque con las manos directamente.
- Si los cubos de hielo se almacenan en el depósito de hielo durante un largo período de tiempo, pueden agruparse y podrían no ser separados fácilmente. En tal caso, limpie el depósito de hielo antes de usarlo.

Activando/desactivando el dispensador automático de hielo

- 1 Mantenga y retire la tapa del dispensador automático de hielo levantándola hacia arriba.

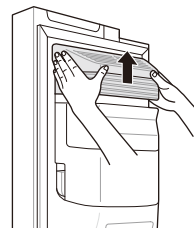

- 2** Cuando no se utiliza el dispensador automático de hielo, el depósito de hielo se puede utilizar como una canasta del congelador después de seleccionar la posición de "desactivado" del dispensador de hielo.

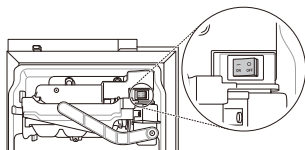

Extracción del depósito de hielo (*)

Sostenga el depósito de hielo con ambas manos y tire de él mientras se levanta hacia arriba.

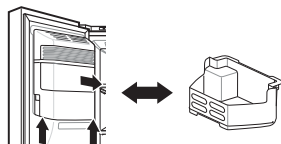

- Cuando no se utiliza el dispensador automático de hielo, el depósito de hielo puede ser utilizado como una cesta del congelador.
- Si el depósito de hielo está completamente lleno de hielo, puede pesar bastante. Quítelo usando ambas manos.

! ADVERTENCIA

- No toque las piezas mecánicas del dispensador automático de hielo con su mano o una herramienta. De lo contrario, pueden producirse lesiones o daños en el aparato.
- Se debe tener cuidado, ya que el dispensador automático de hielo funciona continuamente después de que la puerta del congelador se abra cuando el interruptor del dispensador automático de hielo está puesto en posición de encendido.
- No desmonte, repare ni altere el dispensador automático de hielo. Estas tareas sólo deben ser realizadas por un técnico de servicio.

! PRECAUCIÓN

- Tire los primeros lotes de hielo (aproximadamente 20 cubitos y 7 vasos de agua). Esto también es necesario si el electrodoméstico no se ha utilizado durante un tiempo prolongado. Es normal que salga agua lechosa/turbia después de reemplazar el filtro de agua. Este aire en el agua finalmente se aclarará y es segura para su consumo durante esta transición.

- El primer hielo y agua dispensados pueden incluir partículas u olores provenientes de la línea de suministro de agua o del depósito de agua.
- Mantenga a los niños alejados del dispensador. Los niños pueden jugar con los controles y romperlos.
- El paso del hielo puede bloquearse con escarcha si solo se usa hielo picado. Retire la escarcha que se acumula mediante la eliminación del depósito de hielo y despeje el paso con una espátula de goma. Dispensar cubitos de hielo periódicamente también puede ayudar a prevenir la acumulación de escarcha.
- Si se dispensa hielo decolorado, compruebe el depósito de agua y el suministro de agua para identificar una posible fuente del error. Si el problema continúa, póngase en contacto con el centro de información al cliente de LG Electronics. No utilice el hielo o agua hasta que se solucione el problema.
- No utilice vasos de cristal fino o loza para recoger el hielo. Dichos recipientes pueden astillarse o romperse, lo que resulta en fragmentos de vidrio en el hielo.
- Dispense hielo en un vaso antes de llenarlo con agua u otras bebidas. Se pueden producir salpicaduras si se sirve hielo en un vaso que ya contenga líquido.
- No toque la salida del hielo o el dispensador automático con la mano o con una herramienta. De lo contrario, pueden producirse lesiones o daños en el aparato.
- Al volver a colocar el depósito de hielo, asegúrese de que está colocado correctamente. Si está inclinado o desnivelado, podría no seguir haciendo hielo debido a una alteración en el sensor.
- Nunca utilice un vaso demasiado estrecho o profundo. El hielo puede atascarse en el paso del hielo y el rendimiento del aparato podría verse afectado.
- Mantenga el vaso a una distancia prudencial de la salida de hielo. Un vaso demasiado cercano a la salida podría impedir que el hielo se dispense.
- Deseche el hielo en el interior del depósito de hielo en el congelador si usted sale de vacaciones o se produce un apagón prolongado. Se podría caer al suelo agua de hielo derretido desde el dispensador.

NOTA

- (*) significa que esta característica variará en función del modelo adquirido.

Door in Door (*)

Tire hacia arriba de la palanca situada en la parte inferior de la puerta, hasta que la Door in Door se abra.

Hay bastante espacio de almacenamiento dentro del door in door y sus cestas de los alrededores, que le permite almacenar alimentos de una manera organizada.

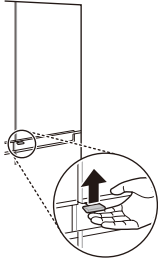

Retirada de la cubierta del sistema Door in Door

Sostenga la cubierta desde el interior del door in door con ambas manos y retírela levantándola hacia arriba.



Recolocación de la cubierta del sistema Door in Door

Móntelo en el orden inverso del proceso de retirada.

Retirada de las cestas del sistema Door in Door

- 1 Sostenga ambos bordes de la cesta y retírela levantándola hacia arriba.

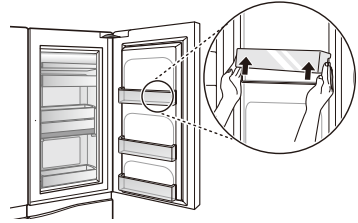

- 2 Levante la cesta fija como se muestra en (1) y retírela tirando de ella como se muestra en (2).

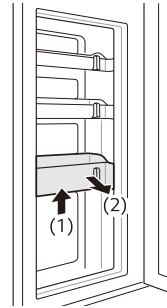

Recolocación de las cestas del sistema Door in Door

Móntelo en el orden inverso del proceso de retirada.

NOTA

- (*) significa que esta característica variará en función del modelo adquirido.

Cajón de verduras frescas (*)

La humedad en el cajón de verduras puede ser controlado deslizando la palanca en cualquier dirección.

Si se mueve hacia el lado izquierdo, la guía del aire estará abierta y permitirá que el aire circule a través del cajón para reducción de la humedad. Y si se mueve hacia el lado derecho, la guía de aire se cerrará y mantendrá cualquier humedad que se encuentra actualmente en el cajón para verduras.

Se recomienda la posición de cerrado para el almacenamiento de los vegetales, y la posición de abierto se recomienda para almacenar fruta.

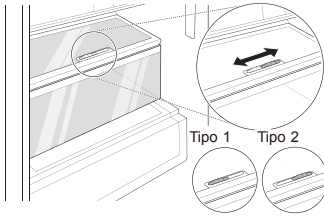

NOTA

- (*) significa que esta característica variará en función del modelo adquirido.

Uso de otras funciones

Alarma de puerta abierta

La alarma suena 3 veces en un intervalo de 30 segundos si la puerta (compartimiento del frigorífico, compartimiento del congelador, door in door) se deja abierta o si no se cierra completamente en un minuto.



- Póngase en contacto con un centro de información al cliente de LG Electronics si el sonido de la alarma continúa incluso después de cerrar la puerta.

Detección de fallos

El aparato puede detectar automáticamente los problemas durante el funcionamiento.

- Si se detecta un problema, el aparato no funciona y un código de error se muestra incluso cuando se pulsa cualquier botón.
- Cuando esto ocurre, no desconecte la alimentación y contacte inmediatamente con un centro de información al cliente de LG Electronics. Si se desconecta la alimentación, el técnico de reparación del centro de información al cliente de LG Electronics podría tener dificultades para encontrar el problema.

Utilización de la aplicación LG SmartThinQ

- Para dispositivos con el logotipo  o 

Aspectos que comprobar antes de usar LG SmartThinQ

- 1 Compruebe la distancia entre el electrodoméstico y el router inalámbrico (red Wi-Fi).
 - Si hay demasiada distancia entre el electrodoméstico y el router inalámbrico, la intensidad de la señal se reducirá. Es posible que el registro tarde mucho tiempo en realizarse o que la instalación no se lleve a cabo correctamente.
- 2 Desactive los **Datos móviles** en el smartphone.
 - En el caso de los iPhone, desactive los datos en **Ajustes** → **Datos móviles** → **Datos móviles**.



- 3 Conecte el smartphone al router inalámbrico.



NOTA

- Para verificar la conexión Wi-Fi, compruebe que el icono **Wi-Fi**  del panel de control esté iluminado.
- El dispositivo solo es compatible con redes Wi-Fi de 2,4 GHz. Para comprobar la frecuencia de red, póngase en contacto con su proveedor de servicios de Internet o consulte el manual del router inalámbrico.
- LG SmartThinQ no se hace responsable de ningún problema o fallo de conexión a la red, mal funcionamiento o errores causados por la conexión de red.

- Si el aparato tiene algún problema para conectarse a la red Wi-Fi, es posible que sea porque está demasiado lejos del router. Adquiera un repetidor Wi-Fi (un amplificador de alcance inalámbrico) para incrementar la señal Wi-Fi.
- Es posible que la conexión Wi-Fi no se establezca o se vea interrumpida debido al entorno de la red doméstica.
- La conexión de red podría no funcionar correctamente con algunos proveedores de servicios de Internet.
- El entorno inalámbrico circundante puede hacer que el servicio de red inalámbrica tenga un funcionamiento muy lento.
- El electrodoméstico no puede registrarse debido a problemas en la transmisión de la señal inalámbrica. Desenchufe el electrodoméstico y espere aproximadamente un minuto para volver a intentarlo.
- Si el firewall del router inalámbrico está activado, desactive el firewall o añada una excepción.
- El nombre de la red inalámbrica (SSID) debe ser una combinación de letras del alfabeto inglés y números (no utilice caracteres especiales).
- La interfaz de usuario (UI) del smartphone puede variar en función del sistema operativo (SO) móvil y el fabricante.
- Si el protocolo de seguridad del router está establecido en **WEP**, puede ser imposible configurar la red. Cambie el protocolo de seguridad a otro distinto (se recomienda **WPA2**) y registre el producto de nuevo.

Instalación de LG SmartThinQ

Busque la aplicación LG SmartThinQ en Google Play Store & Apple App Store en un smartphone. Siga las instrucciones para descargar e instalar la aplicación.

Función Wi-Fi

Comuníquese con el aparato desde un teléfono inteligente utilizando las cómodas funciones inteligentes.

Actualización de firmware

Actualice el sistema para mejorar el rendimiento del electrodoméstico.

Smart Diagnosis™

Si utiliza la función Smart Diagnosis, se le proporcionará información útil, como una forma correcta de utilizar el aparato basada en el patrón de uso.

Ajustes

Le permite configurar varias opciones en el frigorífico y en la aplicación.

NOTA

- Si cambia el router inalámbrico, el proveedor de servicios de Internet o la contraseña, elimine el aparato registrado de la aplicación LG SmartThinQ y regístrelo de nuevo.
- El aparato podría verse modificado para realizar mejoras en él sin previo aviso a los usuarios.
- Las funciones pueden variar según el modelo.

Conectando a Wi-Fi

Cuando se utiliza el botón **Wi-Fi** con la aplicación LG SmartThinQ, permite conectar el frigorífico a una red Wi-Fi doméstica. El icono **Wi-Fi** muestra el estado de la conexión de red del frigorífico. El icono se ilumina cuando el frigorífico está conectado a la red Wi-Fi.

Registro inicial del aparato

Ejecute la aplicación LG SmartThinQ y siga las instrucciones de la aplicación para registrar el aparato.

Volver a registrar el aparato o registrar a otro usuario

Mantenga pulsado el botón **Wi-Fi** durante 3 segundos para desactivarlo temporalmente. Ejecute la aplicación LG SmartThinQ y siga las instrucciones de la aplicación para registrar el aparato.

NOTA

- Para desactivar la función Wi-Fi, mantenga pulsado el botón **Wi-Fi** durante 3 segundos. El icono de Wi-Fi se apagará.

Especificaciones del módulo LAN inalámbrico

Modelo	LCW-004
Rango de frecuencia	Entre 2412 y 2472 MHz
Potencia de salida (máx.)	IEEE 802.11b:17.82 dBm IEEE 802.11g:17.72 dBm IEEE 802.11n:16.61 dBm

Versión de software de la función inalámbrica: V 1.0

El usuario ha de tener en cuenta que el dispositivo deberá ser instalado y funcionar con una distancia mínima de 20 cm entre el mismo y el cuerpo.

Declaración de conformidad



Por la presente, LG Electronics declara que el tipo de equipo de radio frigorífico cumple la Directiva 2014/53/EU. El texto completo de la declaración de conformidad está disponible en la siguiente dirección de Internet:

<http://www.lg.com/global/support/cedoc/cedoc#>

LG Electronics European Shared Service Centre B.V.

Krijgsman 1

1186 DM Amstelveen

The Netherlands



Información del aviso de software de código abierto

Para obtener el código fuente correspondiente GPL, LGPL, MPL y otras licencias de código abierto que contiene este producto, visite <http://opensource.lge.com>.

Además del código fuente, podrá descargar las condiciones de las licencias, exención de responsabilidad de la garantía y avisos de copyright.

LG Electronics también le proporcionará código abierto en CD-ROM por un importe que cubre los gastos de su distribución (como el soporte, el envío y la manipulación) previa solicitud por correo electrónico a opensource@lge.com. Esta oferta es válida durante un periodo de tres años a partir del último envío de este producto. Esta oferta es válida para cualquier persona que reciba esta información.

Utilización de Smart Diagnosis™

- Para dispositivos con el logotipo  o 

Smart Diagnosis™ a través del Centro de Información al Cliente

Utilice esta función si necesita un diagnóstico preciso de un centro de información al cliente de LG Electronics cuando el aparato no funcione o no lo haga correctamente. Emplee esta función únicamente para ponerse en contacto con el representante del servicio, no durante el funcionamiento normal.

- 1 Pulse el botón **Lock** para activar la función de bloqueo.
 - Si la pantalla ha estado bloqueada durante más de 5 minutos, deberá desactivar el bloqueo y volver a activarlo.



- 2 Abra la puerta del frigorífico y luego sostenga el teléfono junto al agujero del altavoz superior derecho.
 - Coloque el teléfono de forma que su micrófono quede alineado con el orificio del altavoz.

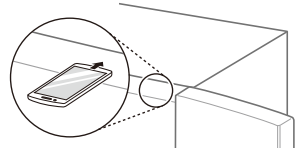

- 3 Mantenga pulsado el botón **Freezer** durante tres segundos o más sin dejar de sostener el teléfono junto al altavoz.
- 4 Una vez concluida la transferencia de datos, el agente del servicio explicará el resultado de Smart Diagnosis™.

NOTA

- Coloque el teléfono de forma que su micrófono quede alineado con el orificio del altavoz.
- El sonido de Smart Diagnosis™ se genera al cabo de, aproximadamente, 3 segundos.
- Mantenga el teléfono junto al agujero del altavoz derecho superior y espere a que los datos se transmitan.
- No retire el teléfono del agujero del altavoz mientras los datos se transmitan.
- El sonido de la transferencia de datos puede ser molesto durante la transmisión, pero, para obtener un diagnóstico preciso, no retire el teléfono del orificio del altavoz hasta que el sonido se haya detenido.
- Cuando haya terminado la transferencia de datos, se mostrará un mensaje de fin de la transferencia y el panel de control se apagará y se volverá a encender automáticamente al cabo de unos segundos. Después, el centro de información al cliente explicará el resultado del diagnóstico.
- La función de Smart Diagnosis™ depende de la calidad local de las llamadas.
- El rendimiento de la comunicación mejorará y se puede transmitir una señal mejor si se utiliza un teléfono de línea terrestre en casa.
- Si la transferencia de datos para Smart Diagnosis™ es defectuosa debido a una mala calidad de la llamada, puede que no reciba el mejor servicio posible de Smart Diagnosis™.

Notas sobre la limpieza

- Al retirar un estante o cajón del aparato, retire todos los alimentos almacenados en el estante o cajón para evitar lesiones o daños en el aparato.
 - De lo contrario, se podrían producir lesiones debido al peso de los alimentos almacenados.
- Si limpia los conductos de ventilación exteriores del aparato por medio de una aspiradora, entonces el cable de alimentación debe ser desenchufado de la toma de corriente para evitar cualquier descarga estática que pueda dañar la electrónica o causar una descarga eléctrica.
- Separe los estantes y cajones y límpielos con agua, y luego séquelos suficientemente, antes de volver a colocarlos.
- Limpie regularmente los sellados de la puerta con una toalla suave húmeda.
- Los derrames y manchas de la cesta de la puerta se deben limpiar, ya que pueden comprometer la capacidad de almacenamiento de la cesta e incluso podrían dañarla.
- Después de limpiar, compruebe si el cable de alimentación se ha dañado, si está caliente o si no está bien enchufado.
- Mantenga limpias las salidas de aire en el exterior del aparato.
 - Unas salidas de aire bloqueadas pueden provocar un incendio o daños en el aparato.
- Encerer las superficies metálicas pintadas externas ayuda a proporcionar protección contra la oxidación. No encere las piezas que sean de plástico. Encere las superficies de metal pintadas al menos dos veces al año con cera para electrodomésticos (o cera de pegado automático). Aplique la cera con un paño limpio y suave.
- Cuando limpie la parte interior o exterior del electrodoméstico, no utilice cepillos ásperos, pasta de dientes ni materiales inflamables. No utilice agentes de limpieza que contengan sustancias inflamables.
 - De lo contrario, el electrodoméstico podría decolorarse o sufrir daños.
 - Sustancias inflamables: alcohol (etanol, metanol, alcohol isopropílico, alcohol isobutílico, etc.), disolventes, lejía, benceno, líquidos inflamables, abrasivos, etc.

- Para el exterior del aparato, utilice una esponja limpia o un paño suave y un detergente suave con agua tibia. No utilice limpiadores abrasivos o ásperos. Seque cuidadosamente con un paño suave.
- No limpie nunca los estantes ni recipientes en el lavavajillas.
 - Las partes podrían deformarse debido al calor.
- Limpie las superficies regularmente que puedan entrar en contacto con alimentos y sistemas de desagüe accesibles.
- Si el aparato está equipado con una lámpara LED, no retire la cubierta de la lámpara ni la propia lámpara LED ante cualquier intento de reparación o de mantenimiento. Póngase en contacto con un centro de información al cliente de LG Electronics.

Limpieza de la cubierta del condensador

Utilice una aspiradora con cepillo para limpiar la cubierta y las rejillas de ventilación del condensador. No extraiga el panel que cubre el área de la bobina.

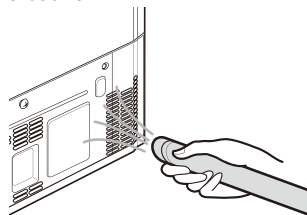

Recambio del filtro Puro y Fresco (*)

Para mantener el rendimiento del filtro Pure N Fresh, y si se muestra un mensaje que indique la sustitución del filtro, recambie el filtro lo antes posible.

- 1 Si se enciende el icono **Replace** en el panel de control, cambie el filtro Puro y Fresco.



- 2 Sostenga y quite la tapa del filtro Puro y Fresco girándolo en sentido contrario a las agujas del reloj.



- 3 Retire el filtro dentro de la tapa del filtro Puro y Fresco y sustitúyalo por un filtro nuevo.



- 4 Después de sustituir el filtro, inserte la tapa del filtro Puro y Fresco girando en el sentido de las agujas del reloj.



- 5 Para restablecer el período de sustitución de los filtros, pulse el botón **Pure N Fresh** del panel de control durante más de 3 segundos. El icono **Replace** icono del panel de control se apagará.

- 6 Funcionará después de reemplazar el filtro.

NOTA

- (*) significa que esta característica variará en función del modelo adquirido.
- No introduzca los dedos u otros objetos extraños en el interior o durante su montaje. Si lo hace, puede dar lugar a lesiones o a un funcionamiento incorrecto.
- Si ha pasado el período de sustitución, el rendimiento de la eliminación de olores y bacterias podría deteriorarse.
- Tenga en cuenta que si se lava el filtro con agua, el rendimiento del filtro también se puede deteriorar.

- Se debe tener cuidado de no cambiar la dirección del filtro a insertar en la tapa del filtro.
- Al poner el aparato en modo de Encendido o Alimentación, o después de sustituir el filtro, compruebe si la luz LED cerca del filtro está encendida.
- El filtro puede ser comprado en un centro de información al cliente de LG Electronics.

Limpieza de la cesta de la puerta

Extracción de la cesta de la puerta del frigorífico/congelador

Sostenga ambos bordes de la cesta y retírela levantándola hacia arriba.

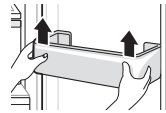

Montaje de la cesta de la puerta del frigorífico/congelador

- 1 Mantenga ambos bordes de la cesta de la puerta, empuje suavemente un extremo para su montaje, y luego monte el otro extremo de la misma manera.

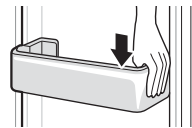

- 2 Después del montaje, toque la cesta de la puerta suavemente para fijarla en posición horizontal.

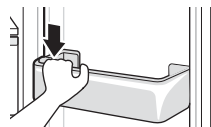

Limpeza del estante

Extracción de la bandeja del frigorífico/congelador

Retire la bandeja tirando de ella.

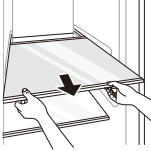

Recolocación de la bandeja del frigorífico/congelador

Extraiga la bandeja tirando hacia afuera a la vez que levanta ligeramente el extremo trasero de la misma.

Limpeza del cajón de las verduras

Retirada del cajón de las verduras

- 1 Elimine el contenido del cajón. Agarre el mango del cajón de las verduras y tire de él hacia afuera por completo suavemente hasta que se detenga.

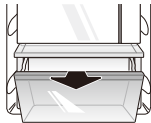

- 2 Levante el cajón de las verduras y quítelo tirando de él.

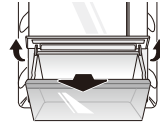

Recolocación del cajón de las verduras

- 1 Si el cajón de las verduras tiene una cubierta, levántela.

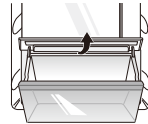

- 2 Inserte la parte inferior del cajón de las verduras hasta que esté en su posición original y empújelo hacia dentro suavemente mientras lo va bajando.

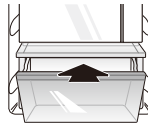

⚠ PRECAUCIÓN

- Tenga en cuenta que se pueden provocar lesiones por el peso de los alimentos almacenados al retirar el cajón de las verduras.

Limpeza del dispensador de agua

Limpeza de la bandeja del dispensador

La bandeja del dispensador puede mojarse fácilmente debido al hielo o agua derramados. Limpie toda el área con un paño húmedo.



Limpeza de la salida de agua y hielo

Limpie la salida de agua o hielo con frecuencia con un paño limpio, ya que puede ensuciarse fácilmente. Tenga en cuenta que la pelusa de una paño podría adherirse a la salida.

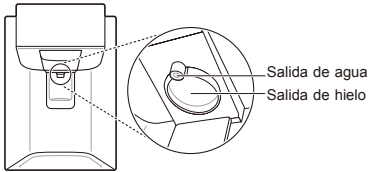

Cambio del filtro de agua (solo para modelos conectados a la red de agua)

Reemplace el filtro de agua desechable cuando se indique con el icono **Replacement Filter** o por lo menos cada 6 meses.

Para darle tiempo de obtención de un nuevo filtro, la luz se enciende justo antes de que la capacidad del filtro actual se agote. Cambiar el filtro a tiempo le proporciona agua fresca y limpia del aparato.

- 1 Desenchufe el aparato.
- 2 Cierre el suministro de agua al aparato.
- 3 Retire el filtro de agua desechable.
- 4 Instale el filtro de agua de repuesto siguiendo la sección 'Conexión al filtro de agua'.
- 5 Abra el suministro de agua y encienda el aparato.
- 6 Mantenga pulsado el botón **Water Filter** durante 3 segundos. Esto resetea el icono Filtro de Recambio. El nuevo filtro de agua se ha activado.

Síntomas	Motivo	Solución
No se produce ninguna refrigeración ni congelación.	¿Hay un corte de corriente eléctrica?	<ul style="list-style-type: none"> • Compruebe la alimentación de otros aparatos.
	¿El enchufe se ha salido de la toma de corriente?	<ul style="list-style-type: none"> • Introduzca correctamente el enchufe en la toma de corriente.
La refrigeración o congelación son insuficientes.	¿Está la temperatura del frigorífico o congelador ajustada a su nivel más cálido?	<ul style="list-style-type: none"> • Ajuste la temperatura del frigorífico o congelador como "Media".
	¿Está el aparato expuesto a la luz solar directa, o está cerca de un objeto generador de calor como un horno de cocina o calentador?	<ul style="list-style-type: none"> • Compruebe la zona donde está instalado y vuelva a instalarlo lejos de objetos generadores de calor.
	¿Ha guardado alimentos calientes sin dejar antes que se enfriaran?	<ul style="list-style-type: none"> • Enfríe la comida antes de guardarla en el frigorífico o el congelador.
	¿Ha introducido demasiados alimentos?	<ul style="list-style-type: none"> • Mantenga un espacio adecuado entre unos alimentos y otros.
	¿Están las puertas del aparato completamente cerradas?	<ul style="list-style-type: none"> • Cierre completamente la puerta y asegúrese de que los alimentos almacenados no estén obstruyendo la puerta.
	¿Hay suficiente espacio alrededor del aparato?	<ul style="list-style-type: none"> • Ajuste la posición de montaje para hacer suficiente espacio alrededor del aparato.
El aparato tiene mal olor.	¿Está la temperatura del frigorífico o congelador puesta en "Warm"?	<ul style="list-style-type: none"> • Ajuste la temperatura del frigorífico o congelador como "Media".
	¿Ha guardado alimentos de olor penetrante?	<ul style="list-style-type: none"> • Guarde los alimentos con olores fuertes en recipientes sellados.
	¿Podrían haberse echado a perder verduras o frutas en el cajón?	<ul style="list-style-type: none"> • Tire las verduras podridas y limpie el cajón de las verduras. No guarde verduras demasiado tiempo en el cajón de las verduras.
La lámpara del interior del aparato no se enciende.	¿Se apaga la lámpara del interior del aparato?	<ul style="list-style-type: none"> • No es posible que los clientes sustituyan la lámpara del interior del aparato, ya que no pueden ser reparadas por clientes. Si la lámpara interior no se enciende, póngase en contacto con el centro de información al cliente de LG Electronics.

Síntomas	Motivo	Solución
La puerta no está bien cerrada.	¿El aparato está inclinado hacia adelante?	<ul style="list-style-type: none"> • Ajuste las patas delanteras para elevar la parte delantera ligeramente.
	¿Los estantes se han montado correctamente?	<ul style="list-style-type: none"> • Vuelva a colocar los estantes si es necesario.
	¿Ha cerrado la puerta con demasiada fuerza?	<ul style="list-style-type: none"> • Si ejerce demasiada fuerza o velocidad al cerrar la puerta, esta puede quedarse ligeramente abierta antes de cerrarse. Asegúrese de que no se cierre de golpe la puerta. Cierre sin ejercer fuerza.
Es difícil abrir la puerta del aparato.	¿Ha abierto la puerta justo después de cerrarla?	<ul style="list-style-type: none"> • Si intenta abrir la puerta del aparato dentro de un minuto después de haberla cerrado, es posible que tenga dificultades debido a la presión en el interior del aparato. Trate de abrir la puerta del aparato de nuevo en unos minutos para que se establezca la presión interna.
Hay condensación en el interior del aparato o en la parte inferior de la cubierta del cajón de las verduras.	¿Ha guardado alimentos calientes sin dejar antes que se enfríen?	<ul style="list-style-type: none"> • Enfríe la comida antes de guardarla en el frigorífico o el congelador.
	¿Ha dejado abierta la puerta del aparato?	<ul style="list-style-type: none"> • Aunque la condensación desaparecerá pronto después de cerrar la puerta del aparato esta se puede limpiar con un paño seco.
	¿Abre y cierra la puerta del aparato con demasiada frecuencia?	<ul style="list-style-type: none"> • Puede producirse condensación debido a la diferencia de temperatura con respecto al interior. Elimine la humedad con un paño seco.
	¿Se puso comida caliente o húmeda en el interior sin sellarse en un recipiente?	<ul style="list-style-type: none"> • Guarde los alimentos en un envase tapado o sellado.
Se ha formado escarcha en el congelador.	¿Las puertas podrían no estar cerradas correctamente?	<ul style="list-style-type: none"> • Compruebe si el alimento de dentro del aparato está bloqueando la puerta y asegúrese de que la puerta esté bien cerrada.
	¿Ha guardado alimentos calientes sin dejar antes que se enfríen?	<ul style="list-style-type: none"> • Enfríe la comida antes de guardarla en el frigorífico o el congelador.

Síntomas	Motivo	Solución
Se ha formado escarcha en el congelador.	¿La entrada o salida de aire del congelador están bloqueadas?	<ul style="list-style-type: none"> • Asegúrese de que la entrada o salida de aire no estén bloqueadas para que el aire pueda circular en el interior.
	¿El congelador está sobrecargado?	<ul style="list-style-type: none"> • Mantenga un espacio adecuado entre unos alimentos y otros.
Se ha formado escarcha o condensación dentro o fuera del aparato.	¿Quiso abrir y cerrar la puerta del aparato con frecuencia o la puerta del aparato está mal cerrada?	<ul style="list-style-type: none"> • Se puede formar escarcha o condensación si el aire exterior penetra en el interior del aparato.
	¿Es húmedo el entorno de instalación?	<ul style="list-style-type: none"> • La condensación puede aparecer en el exterior del aparato si el lugar de instalación está demasiado húmedo o en un día húmedo, como un día de lluvia. Retire la humedad con un trapo seco.
El aparato es ruidoso y genera ruidos anormales.	¿El aparato está instalado sobre un suelo poco sólido o se ha instalado de forma poco estable?	<ul style="list-style-type: none"> • Instale el aparato sobre un suelo firme y nivelado.
	¿Toca la pared la parte posterior del aparato?	<ul style="list-style-type: none"> • Ajuste la posición de la instalación para permitir suficiente espacio alrededor del aparato.
	¿Hay objetos dispersos detrás del aparato?	<ul style="list-style-type: none"> • Retire los objetos dispersos detrás del aparato.
	¿Hay un objeto en la parte superior del aparato?	<ul style="list-style-type: none"> • Retire el objeto de la parte superior del aparato.
El lateral o frontal del aparato están calientes.	Hay tubos anti-condensación montados en estas áreas del aparato para reducir la formación de condensación de toda el área de la puerta.	<ul style="list-style-type: none"> • El conducto de liberación de calor para evitar la condensación está instalado en la parte frontal y lateral del aparato. Puede notar esta parte especialmente caliente justo después de instalar el aparato o en verano. Puede estar seguro de que esto no es ningún problema y es bastante normal.
Hay agua en el interior o exterior del aparato.	¿Hay alguna fuga de agua alrededor del aparato?	<ul style="list-style-type: none"> • Compruebe si el agua procede de un fregadero u otro lugar.
	¿Hay agua en el fondo del aparato?	<ul style="list-style-type: none"> • Compruebe si el agua procede de alimentos congelados derretidos o de un recipiente roto o volcado.

Síntomas	Motivo	Solución
El dispensador automático de hielo no produce hielo o produce una pequeña cantidad de hielo.	¿Ha instalado el aparato recientemente?	<ul style="list-style-type: none"> El dispensador de hielo produce hielo normalmente cuando han pasado aproximadamente 48 horas después de que el aparato se instale.
	¿Ha conectado el tubo de suministro de agua al aparato y abierto la válvula de suministro?	<ul style="list-style-type: none"> Conecte el tubo de suministro de agua al aparato y abra completamente la válvula de suministro.
	¿Está doblada la manguera de suministro de agua?	<ul style="list-style-type: none"> Si se dobla la manguera de suministro de agua, el flujo de agua podría verse comprometido.
	¿Ha dispensado una gran cantidad de hielo recientemente?	<ul style="list-style-type: none"> Se tarda aproximadamente 24 horas en producir más hielo en el dispensador automático de hielo. Por favor espere.
	¿Ha puesto en ON el interruptor del dispensador de hielo o el botón del dispensador automático de hielo?	<ul style="list-style-type: none"> Pulse I en el interruptor del dispensador automático de hielo o ponga en ON el botón automático del panel de control del dispensador automático de hielo. (Para obtener más detalles sobre su uso, visite el sitio web de LG Electronics o use su dispositivo inteligente.)
	¿Está la temperatura del congelador demasiado alta?	<ul style="list-style-type: none"> Si la temperatura ajustada es demasiado alta, se producirá hielo lentamente o nada en absoluto. Ajuste la temperatura del congelador a -18 °C para un funcionamiento normal del dispensador automático de hielo.
	¿Ha estado abriendo frecuentemente la puerta del aparato?	<ul style="list-style-type: none"> Si se abre la puerta del aparato con frecuencia, el aire frío se escapa, reduciendo la velocidad de producción de hielo. No abra y cierre la puerta del aparato con frecuencia.
No se vierte hielo.	¿Está la puerta del aparato completamente cerrada?	<ul style="list-style-type: none"> Si la puerta no está completamente cerrada, la temperatura del congelador se incrementará, lo que frena la velocidad de producción de hielo. Cierre la puerta del aparato completamente.
	¿Hay hielo en el depósito de hielo?	<ul style="list-style-type: none"> Compruebe que haya hielo en el depósito de hielo.
	¿Está el hielo atascado en el depósito de hielo?	<ul style="list-style-type: none"> Separe el depósito de hielo y agítelo. Deseche el hielo atascado que quede después de agitar el depósito de hielo.

Síntomas	Motivo	Solución
No se vierte hielo.	¿No puede oír el sonido del hielo saliendo?	<ul style="list-style-type: none"> En el panel de control, seleccione los modos de cubitos de hielo y hielo picado alternativamente para verter el hielo.
	¿Está bloqueada la trayectoria del hielo? (Puede comprobar el paso del hielo separando el depósito de hielo).	<ul style="list-style-type: none"> El hielo podría no verterse apropiadamente si el paso del hielo está bloqueado. Compruebe el hielo y limpie la trayectoria del hielo regularmente.
No sale agua.	¿Está utilizando agua sin filtrar?	<ul style="list-style-type: none"> El agua sin filtrar puede contener una gran cantidad de diferentes metales pesados o sustancias extrañas, por lo que el filtro puede estar obstruido desde una fase temprana, independientemente de la vida del filtro.
	¿Podría estar vacío el depósito del dispensador de agua? (Solo para modelos no conectados a la red de agua)	<ul style="list-style-type: none"> Llene el depósito del dispensador de agua.
	El agua no sale cuando el tubo para el agua está lleno de aire. (Solo para modelos no conectados a la red de agua)	<ul style="list-style-type: none"> Para extraer el depósito del dispensador de agua, tire de él mientras lo agarra por el asa. Llene el depósito del dispensador de agua con agua y vuelva a colocarlo en el estante del frigorífico.
	¿Está cerrada la válvula de suministro de agua? (Solo para modelos conectados a la red de agua)	<ul style="list-style-type: none"> Abra la válvula de suministro de agua.
El agua tiene un sabor extraño.	¿Es el sabor del agua diferente cuando se compara con el sabor del agua del purificador de agua anterior?	<ul style="list-style-type: none"> ¿No se ha utilizado el agua purificada o agua fría durante un período prolongado de tiempo?
	¿Ha pasado un largo tiempo desde que instaló y sustituyó el filtro?	<ul style="list-style-type: none"> Si se utiliza un filtro caducado, el rendimiento de la purificación puede disminuir. Se recomienda cambiar el filtro de acuerdo con el período de sustitución del filtro.
	¿Usted ha purgado el filtro adecuadamente en la etapa inicial después de instalarlo?	<ul style="list-style-type: none"> Al instalar o reemplazar el filtro por primera vez, es necesario eliminar el aire y los residuos de carbón activado del interior del filtro. Utilice el aparato después de la dispensación y descarga de aproximadamente 5 litros de agua purificada desde el dispensador presionando la palanca de dispensación de agua. (El carbón activado es inofensivo para los humanos).
	¿No se ha utilizado el agua purificada o agua fría durante un período prolongado de tiempo?	<ul style="list-style-type: none"> El sabor del agua vieja puede cambiar debido al crecimiento bacteriano. Utilice el producto después de la distribución y descarga de aproximadamente 5 litros (aproximadamente 3 minutos) desde el dispensador de agua.

Síntomas	Motivo	Solución
Ruidos de clics	El control de descongelación hace un clic cuando el ciclo de descongelación automática empieza y termina. El control del termostato (o control del aparato en algunos modelos) hará un clic al completar un ciclo encendido y apagado.	<ul style="list-style-type: none"> • Funcionamiento normal
Ruidos de sacudidas	Los ruidos de sacudidas pueden producirse por el flujo de aparato, la línea de agua en la parte posterior de la unidad (solo para modelos conectados a la red de agua), o artículos almacenados sobre o alrededor del aparato.	<ul style="list-style-type: none"> • Funcionamiento normal
	El aparato no se apoya con firmeza sobre el suelo.	<ul style="list-style-type: none"> • El suelo es poco sólido o poco uniforme, o deben ajustarse las patas de nivelación. Consulte la sección Alineación de las puertas.
	El aparato con compresor lineal se movió durante la operación.	<ul style="list-style-type: none"> • Funcionamiento normal. Si el compresor no deja de dar sacudidas después de tres minutos, desconecte la alimentación del aparato y vuelva a encenderla de nuevo.
Ruidos de silbidos	El motor del ventilador del evaporador hace circular aire a través de los compartimientos del frigorífico y del congelador.	<ul style="list-style-type: none"> • Funcionamiento normal
	El ventilador del condensador está haciendo pasar aire por el condensador.	<ul style="list-style-type: none"> • Funcionamiento normal
Ruidos de gorgoteos	Flujo del refrigerante a través del sistema de refrigeración	<ul style="list-style-type: none"> • Funcionamiento normal
Ruidos de golpes	Contracción y expansión de las paredes interiores debido a cambios en la temperatura.	<ul style="list-style-type: none"> • Funcionamiento normal
Vibraciones	Si la parte lateral o posterior del aparato está tocando un armario o la pared, algunas de las vibraciones normales pueden hacer un sonido audible.	<ul style="list-style-type: none"> • Para eliminar el ruido, asegúrese de que los laterales y la parte trasera no hacen ningún contacto con ninguna pared o mueble.

Síntomas	Motivo	Solución
<p>El electrodoméstico y el smartphone no están conectados a la red Wi-Fi.</p>	<p>La contraseña de la red Wi-Fi a la que está intentando conectarse no es correcta.</p>	<ul style="list-style-type: none"> • Busque la red Wi-Fi conectada a su smartphone, elimínela y, a continuación, registre su electrodoméstico en LG SmartThinQ.
	<p>Los Datos móviles de su smartphone están activados.</p>	<ul style="list-style-type: none"> • Desactive los Datos móviles de su smartphone y registre el electrodoméstico utilizando la red Wi-Fi.
	<p>El nombre de la red inalámbrica (SSID) se ha configurado de forma incorrecta.</p>	<ul style="list-style-type: none"> • El nombre de la red inalámbrica (SSID) debe ser una combinación de letras del alfabeto inglés y números (no utilice caracteres especiales).
	<p>La frecuencia del router no es de 2,4 GHz.</p>	<ul style="list-style-type: none"> • Solo se admiten frecuencias de router de 2,4 GHz. Configure el router inalámbrico en 2,4 GHz y conecte el electrodoméstico al router inalámbrico. Para comprobar la frecuencia del router, póngase en contacto con su proveedor de servicios de Internet o con el fabricante del router.
	<p>Hay demasiada distancia entre el electrodoméstico y el router.</p>	<ul style="list-style-type: none"> • Si hay demasiada distancia entre el electrodoméstico y el router, la señal podría debilitarse y la conexión podría no configurarse correctamente. Mueva el router de lugar para que esté más cerca del electrodoméstico.

Notas

KASUTUSJUHEND

KÜLMIK & SÜGAVKÜLMIK

Enne seadme kasutusele võtmist lugege läbi kasutusjuhend ning hoidke seda tuleviku tarvis alati käepärast.

SISUKORD

See kasutusjuhend võib sisaldada pilte või teksti, mis erinevad teie poolt ostetud mudelist.

Seda kasutusjuhendit revideerib tootja aeg-ajalt.

OHUTUSJUHISED	3
Olulised ohutusjuhised	3
Teie vana seadme hävitamine	11
PAIGALDAMINE.....	12
Ruumijaotus.....	12
Mõõtmised ja vahemaad	13
Ümbritsev õhutemperatuur	13
Ukse eemaldamine	14
Ukse kõrguse reguleerimine	15
Veetorude ühendamine (vaid veeühendusega seadmetel)	16
Seadme ühendamine	18
Seadme liigutamine	18
KASUTAMINE.....	19
Osad ja funktsioonid	19
Märkused kasutamise kohta	23
Juhtpaneeli kasutamine	25
Veejaoturi mahuti kasutamine (vaid veeühenduseta mudelitel)	26
Vee- ja jääjaoturi	28
Automaatne jäämasin	28
Door-in-Door (uks ukstes) (*)	30
Värskete köögiviljade sahtel (*)	31
Muude funktsioonide kasutamine	31
NUTIFUNKTSIOONID.....	32
LG SmartThinQ rakenduse kasutamine	32
Nutidiagnostika Smart Diagnosis™ kasutamine	34
HOOLDAMINE.....	35
Märkused puhastamise kohta.....	35
Kondensaatori kaane puhastamine	35
Puhutuse ja värskuse filtri vahetamine (*)	35
Ukse korvi puhastamine	36
Riiuli puhastamine	37
Köögiviljasahkli puhastamine	37
Veejaoturi puhastamine	38
Veefiltri vahetamine (vaid veeühendusega seadmetel)	38
VEA SELGITAMINE	39

Allpool toodud ohutusjuhised aitavad ära hoida ettenägematuid riske ja kahjustusi, mis võivad tekkida toote mitteturvalisest või valest kasutamisest.

Juhised on jaotatud teemadeks „OHT” ja „ETTEVAATUST”, nagu edaspidi kirjeldatud.

 See sümbol viitab asjaoludele ja toimingutele, millega võib kaasneda risk. Lugege selle sümboli juures olev osa hoolikalt läbi ja järgige antud juhiseid riski ärahoidmiseks.

 **OHT**

Viitab asjaolule, et juhiste eiramine võib põhjustada tõsiseid vigastusi või surma.

 **ETTEVAATUST**

Viitab asjaolule, et juhiste eiramine võib tootele väiksemaid või suuremaid kahjustusi tekitada.

Olulised ohutusjuhised

 **OHT**

Tulekahju, elektrilöögi või inimvigastuste vältimiseks järgige toote kasutamisel üldisi, k.a alljärgnevat ohutusnõudeid.

Lapsed majapidamises

- Seda seadet ei tohi kasutada isikud (k.a lapsed), kellel on piiratud füüsilised, sensoorsed või mentaalsed võimed või kellel puuduvad kogemused ja teadmised masina kasutamise kohta, kui puudub järelevalve või nende turvalisuse eest vastutav isik ei ole andnud neile juhiseid seadme kasutamise kohta. Lapsi tuleb valvata, et nad ei hakkaks seadmega mängima.
- Kui seadmel on lukk (ainult mõned mudelid), hoidke võtit lastele kättesaamatus kohas.

Kasutamine Euroopas

- Seda seadet tohivad kasutada lapsed alates 8. eluaastast ning piiratud füüsiliste, sensoorsete ja mentaalsete võimetega isikud, või isikud, kellel puuduvad kogemused ja teadmised seadme kasutamise kohta ainult siis, kui neile on tagatud järelevalve või antud juhised seadme turvalise kasutamise kohta ja nad saavad aru võimalikest ohtudest. Lapsed ei tohi seadmega mängida. Lapsed ei tohi teha seadme puhastus- ja hooldustöid ilma järelevalve.
- Lapsed vanuses 3 kuni 8 aastat tohivad külmutusseadmeid täita ja tühjendada.

Paigaldamine

- Seda seadet peaks transportima vaid kahe või enama inimese abil seadet kindlalt kinni hoides.
- Veenduge, et pistikupesa oleks korralikult maandatud ning et voolujuhtme maanduspolt ei oleks kahjustatud ega pistikust eemaldatud. Küsige lisateavet maanduse kohta LG Electronics teeninduskeskusest.
- Seade on varustatud toitejuhtmega, millel on maandussoon ja maanduspistik. Pistik peab olema ühendatud sobivasse pistikupesasse, mis on paigaldatud ja maandatud vastavalt kõikidele kohalikele eeskirjadele ja määrustele.
- Kui toitejuhe on kahjustatud või pistikupesa logiseb, ärge toitejuhet kasutage ja võtke ühendust volitatud teeninduskeskusega.
- Ärge ühendage seadet (paigaldamata) toitekaablita mitmikpistikupesaga adapteriga.
- Ärge muutke ega pikendage toitejuhet.
- Seade tuleb ühendada spetsiaalse elektriliiniga, millel on eraldi kaitse.

- Ärge kasutage mitmik-pistikupesa, mida pole korralikult maandatud (kaasaskantav). Kui kasutate korralikult maandatud mitmik-pistikupesa (kaasaskantav), peab selle nimiväärtus olema võrdne või suurem praegusest võimsuset ja kasutage ainult seadme jaoks mõeldud pistikupesa.
- Paigaldage seade kohta, kus seda oleks võimalik lihtsasti vooluvõrgust välja võtta.
- Olge ettevaatlik ja ärge tõmmake toitejuhet pingule ning vaadake, et seade ei toetuks toitejuhtme peale.
- Paigaldage seade kindlale ja tasasele aluspinnale.
- Ärge paigaldage seadet niiskesse või tolmusesse ruumi. Ärge paigaldage ega kasutage seadet välitingimustes või kohas, kus seda võivad mõjutada ilmastikutingimused, nagu päike, tuul, vihm või miinuskraadid.
- Ärge paigaldage seadet otsese päikesevalguse kätte või kütteseadmete lähedusse, nt ahjude või pliitide kõrvale.
- Paigaldage seade nii, et selle tagakülg ei jääks avatuks.
- Ärge laske seadme uksele selle paigaldamise või eemaldamise käigus maha kukkuda.
- Ärge muljuge, pigistage ega kahjustage toitejuhet seadme ukse paigaldamise või eemaldamise käigus.
- Ärge ühendage toitepistikuga adapterit ega teisi lisaseadmeid.

Kasutamine

- Ärge kasutage seadet mingil muul otstarbel (meditsiiniliste või katsematerjalide hoiustamiseks või laevanduses), kui vaid koduses majapidamises toidu hoidmiseks.

- Lülitage seade vooluvõrgust välja äikesetormi ajal, või kui te seadet pikemat aega ei kasuta.
- Ärge puudutage elektriühendust ega seadme juhtimissüsteemi märgade kätega.
- Ärge painutage toitejuhet liigselt ega jätke seda raskete esemete alla.
- Kui vesi satub elektriosade sisse, ühendage voolutoide lahti ning pöörduge LG Electronics teeninduskeskuse poole.
- Ärge pange käsi või metallesemeid piirkonda, kust eraldub jahedat õhku, katte sisemusse ega seadme tagaküljel olevasse võresse, kust eraldub soojust.
- Ärge rakendage üleliigset jõudu seadme tagakülje katile.
- Ärge pange seadmesse elusolendeid, nt lemmikloomi.
- Jälgige läheduses olevaid lapsi, kui avate või sulgete seadme ust. Üks võib lapsele hoobi anda ja vigastusi tekitada. Ärge lubage kellelgi ühegi ukse küljes kiikuda, see võib põhjustada seadme ümberkukkumise ja tekitada raskeid vigastusi.
- Ennetage olukordi, kus lapsed seadme sisse lõksu võiksid jääda. Seadme sisse kinni jäänud laps võib lämbuda.
- Ärge asetage rakseid ega õrnu esemeid, vedelikke täis mahuteid, süttivaid aineid, põlevaid esemeid (nagu küünlad, lambid, jms), või kütteseadmeid (nagu pliite, radiaatoreid, jms) seadme peale.
- Kui on tegemist gaasilekkega (isobutaani, propaani, loodusliku gaasi vms), ärge puudutage seadet ega selle toitejuhet ning ventileerige ruum viivitamatult. Seade kasutab külmutusagensi (isobutaan, R600a). Kuigi kasutatava gaasi kogus on väike, peab siiski arvestama, et see on tuleohtlik. Gaasi lekkimine seadme transportimise, paigaldamise või kasutamise ajal võib põhjustada tulekahju, plahvatuse või sädemete eraldumise korral vigastusi.

- Ärge kasutage ega hoidke seadme läheduses kergesti süttivaid ja tuleohtlikke aineid (eetrit, benseeni, alkoholi, kemikaale, vedelgaasi (LPG), tuleohtlikke aerosoole, putukatõrjevahendeid, õhuvärskendajaid, kosmeetikat vms).
- Kui märkate seadme juures ebatavalist heli, lõhna või suitsu, ühendage seade koheselt vooluvõrgust lahti ja pöörduge LG Electronics teeninduskeskuse poole.
- Täitke joogiveega ainult jäämasina või veejaoturi veepaaki.
- Ärge kahjustage torusid, kus külmaagent ringleb.
- Ärge asetage seadme sisse elektroonikaseadmeid (nt küttekihi ja mobiiltelefone).

Hooldamine

- Ühendage seade vooluvõrgust lahti enne, kui hakkate seda puhastama või selle sisevalgusti lampi vahetama (kui see on olemas).
- Ühendage pistik turvaliselt pistikupesasse, kui olete niiskuse ja tolmu täielikult eemaldanud.
- Ärge kunagi tõmmake toitejuhtmest, kui seadet toitevõrgust lahutate. Pistikupesast eemaldamisel hoidke pistikust alati kindlalt kinni ja tõmmake seda otsesuunas.
- Ärge pritsige vett ega süttivaid aineid (hambapasta, alkohol, lahusti, benseen, süütevedelik, hape, jms) puhastamiseks seadme peale ega sisse.
- Ärge puhastage seadet karedate või metalli sisaldavate harjade, lappide või nuustikutega.
- Seadet tohib lahti võtta, parandada või muuta vaid LG Electronics teeninduskeskuse poolt volitatud personal. Seadme paigaldamisel teise asukohta võtke ühendust LG Electronics teeninduskeskusega.

- Ärge kasutage seadme sisemuse kuivatamiseks juuksefööni, ega pange halva lõhna eemaldamiseks seadmesse küünalt.
- Ärge kasutage sulatamise protsessi kiirendamiseks mehaanilisi seadmeid või muid vahendeid.
- Ühendage veevarustuse toru (vaid veeühendusega seadmetel) vaid joogivee allikaga. Vees olev mustus võib põhjustada haigusi.

Käitlemine

- Seadme ära viskamisel eemaldage uksetihend ja jätke kõik riulid ja korvid omale kohale. Hoidke lapsed seadmest eemal.
- Pange kogu pakkematerjal (kilekotid ja stürovaht) lastele kättesaamatusse kohta. Pakendi materjalid võivad põhjustada lämbumist.

Tehniline ohutus

- Hoidke seadme ventileerimisavad selle sisemuses või sisseehitatud osades takistustest vabad.
- Ärge kasutage külmiku sees elektriseadmeid.
- Külmaagendi ja isolatsiooni gaasi käitlemiseks kehtivad erireeglid. Konsulteerige enne nende utiliseerimist teeninduse esindajaga või muu samaväärse kvalifikatsiooniga isikuga.
- Torudest välja lekkiv külmaagent võib süttida või põhjustada plahvatust.
- Konkreetselt teie seadmes oleva külmaagendi kogus on välja toodud seadme sees oleval sildil.
- Ärge kunagi käivitage seadet, millel on kahjustusi. Kahtluse korral konsulteerige oma edasimüüjaga.
- See seade on mõeldud kasutamiseks vaid koduses majapidamises ja sarnastes kohtades. Seda ei tohi kasutada kommertslikel eesmärkidel või toitlustuse alal ega ka liikuvatel alustel nagu karavanid või paadid.
- Ärge hoidke seadmes plahvatusohtlikke aineid, nagu kergestisüttivate ainete aerosoolpudeleid.

Tulekahju oht ja tuleohtlikud materjalid



See sümbol juhib teie tähelepanu tuleohtlikele materjalidele, mis võivad ettevaatamatuse korral süttida ja põhjustada tulekahju.

- See seade sisaldab väikest kogust isobutaan-külmutusagensi (R600a), kuid see on tuleohtlik. Seadme transportimise ja paigaldamise ajal peab jälgima, et külmaagendi ringluse osad ei saaks kahjustada.
- Kui olete avastanud lekke, vältige lahtist tuld ning teisi süttimist põhjustavaid allikaid ruumis ja õhutage ruumi, kus seade mitmeid minuteid seisma peab. Külmaagendi ringluses tekkinud lekke korral gaasi ja õhu segu süttimise vältimiseks peab ruumi suurus, kus seadet kasutatakse, vastama seadmes kasutatud külmaagendi kogusele. Iga 8 g külmaagent R600a kohta peab ruumis olema pinda 1 m².
- Seadme paigutamisel veenduge, et toitekaabel ei takerdu ja seda ei kahjustata.
- Ärge paigutage seadme taha mitmeid pikenduskaableid ega toiteseadmeid.



ETTEVAATUST

Vigastuste ohu, seadme rikete, seadme või muu vara kahjustada saamise ohu vähendamiseks järgige üldiseid ohutusnõudeid, k.a alljärgnevat:

Paigaldamine

- Ärge kallutage ega lükake seadet selle transportimise ajal.
- Veenduge, et te ei jätaks ühtki kehaosa, nagu näiteks kätt või jalga, seaded liigutades selle vahele.

Kasutamine

- Ärge puudutage sügavkülmikus olevat külmunud toitu ega metalloosi märgade või niiskete kätega. See võib põhjustada külmakahjustusi.
- Ärge pange klaasist mahuteid, pudeleid ega purke (eriti neid, mis sisaldavad gaseeritud jooke) sügavkülmkambrisse, riiulitesse ega jääkambrisse, kus temperatuur on alla nulli.
- Seadme ukse või riiulite esiküljel olev karastatud klaas võib löögi tõttu puruneda. Kui see on katki, ärge seda paljaste kätega puudutage.
- Ärge asetage raskeid esemeid ukse peale ukse.
- Ärge kasutage ust ukse löikelauana ning veenduge, et seda ei kriimustaks terava tööriistaga, kuna see võib seadet kahjustada.
- Ärge rippuge seadme ukse, laoruumi ukse, riiuli ega külmiku ukse küljes ega ronige nende peale.
- Ärge hoidke üleliigset kogust veepudeleid või purke uksele olevates korvides.
- Jälgige, et loomad ei näriks toitejuhet ega veetoru.
- Ärge kasutage seadme ukse avamiseks või sulgemiseks liigset jõudu.
- Kui seadme uksehing on kahjustatud või ei tööta korralikult, siis lõpetage seadme kasutamine ja võtke ühendust volitatud teeninduskeskusega.
- Ärge puhastage klaasist riiuleid ja katteid sooja veega, kui nad on veel külmad.
- Ärge kunagi sööge külmutatud toitu kohe pärast selle sügavkülmikust väljavõtmist.

- Ärge pange oma käsi automaatse jäämasina mehhaanilise osa (nt jääanuma või jaoturi) sisse.
- Ärge kasutage jaoturi juures õhukesti kristallnõusid või portselani.
- Ärge eemaldage automaatse jäämasina katet. Ärge katsuge automaatse jäämasina mehhaanilisi osi. See võib põhjustada vigastusi.
- Veenduge, et te ei jätaks kätt ega jalga seadet avades või sulgedes selle ukse või ukstes oleva ukse vahele.
- Ärge avage seadme ust, kui ukse sees olev uks on avatud ning ärge avage ukse sees olevat ust, kui seadme uks on avatud. Uks ukstes võib jääda seadme äärel kinni ja saada kahjustusi.

Hooldamine

- Ärge sisestage riuleid tagurpidi. Need võivad maha kukkuda.
- Seadmest jää eemaldamiseks pöörduge LG Electronics teeninduskeskuse poole.

Teie vana seadme hävitamine



- Läbitõmmatud ristiga prügikasti sümbol tähendab, et elektriliste ja elektrooniliste toodete (WEEE) jäätmeid tuleb olmeprügist eraldi hävitada.
- Vanad elektriseadmed võivad sisaldada ohtlikke koostisosi, seega aitab prügi nõuetekohane hävitamine vältida võimalikku negatiivset mõju loodusele ja inimeste tervisele. Teie kasutatud seade võib sisaldada taaskasutatavaid osi, millega saab parandada teisi seadmeid ning muid väärtuslikke materjale, mida saab taaskasutada, et säilitada piiratud ressursse.
- Saate viia oma seadme kas kauplusse, kust see on ostetud või võtta ühendust kohaliku prügiveo ettevõttega, et saada lisainfot oma ostetud WEEE jäätmete kogumiskoha kohta. Kõige ajakohasemat infot oma riigi kohta WEEE-jäätmete www.lg.com/global/recycling

Ruumijaotus

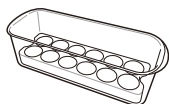
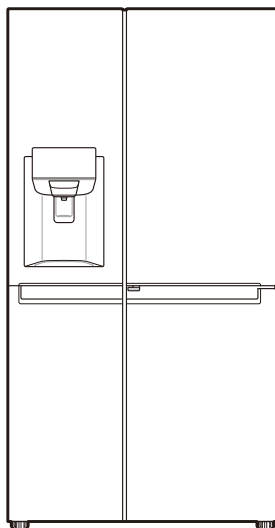

Lahtine munakarp (valikuline)

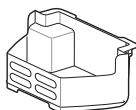

Sügavkülmiku korv



Kasutusjuhend

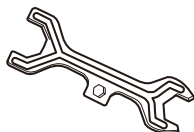

Mutrivõti

- Seadme osad võivad olenevalt mudelist pisut erineda.

Mõõtmed ja vahemaad

Kui seade asub külgnevatele esemetele liiga lähedal, siis võib see põhjustada külmumisvõime halvenemist ja elektrikulude suurenemist. Seadme paigaldamisel jätke seadme ja külgnevate seinte vahele vähemalt 50 mm.

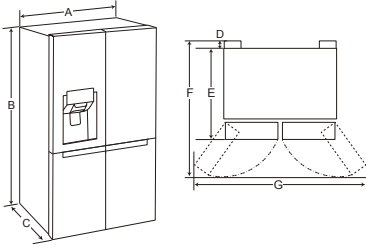

-	Suurus
A	912 mm
B	1790 mm
C	738 mm
D	10 mm
E	728 mm
F	1180 mm
G	1750 mm

Ümbritsev õhutemperatuur

- Seade on mõeldud kasutamiseks piiratud välistemperatuuriga kliimatingimustes.
- Sisetemperatuuri võivad mõjutada seadme asukoht, ümbritsev õhutemperatuur, ukse avamise sagedus jne.
- Kliimatüübi leiata andmesildilt.

Kliimatüüp	Välistemperatuuri vahemik °C
SN (Laiendatud Parasvööde)	+10 - +32
N (Parasvööde)	+16 - +32
ST (Subtroopiline)	+16 - +38
T (Troopiline)	+16 - +43 / +10 - +43*

*Austraalia, India, Keenia

TÄHELEPANU

- Seadmed hinnanguga SN kuni T on mõeldud kasutamiseks ümbritsevas keskkonnas temperatuurivahemikuga 10 °C kuni 43 °C.

Ukse eemaldamine

Kui teie ukseava on seadme läbi viimiseks liiga kitsas, eemaldage seadme ukсед ja viige seade sisse külg ees.

! OHT

- Ühendage enne paigaldamist või seadme hooldamist lahti toitejuhe, maja kaitsmed või katkesti. Vastasel korral esineb surma, tulekahju või elektrilöögi oht.

Sügavkülmiku ukse eemaldamine

- 1 Veetoru on ühendatud seadme tagaküljel asusvasse parempoolsesse ülemisse osasse. Eemaldage ühendatud veetoru, surudes võru toru ülemineku poole.

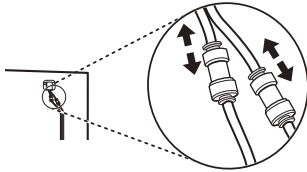

- 2 Eemaldage seadme ülaosas asuv hinge katte kruvi keerates seda vastupäeva.

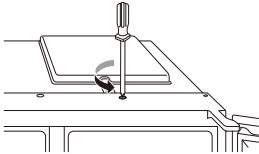

- 3 Tõmmake veetoru 1 välja. Ühenda lahti kõik juhtmed 2. Keerake lahti maandusjuhe 3.

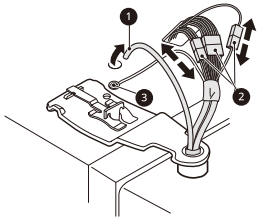

- 4 Keerake hinge kangi vastupäeva 4. Tõstke ülemine hing 5 hinge kangi lingi küljest lahti 6.

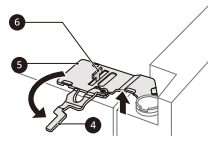

! ETTEVAATUST

- Kui tõstate hinge kangi küljest lahti, hoolitsage selle eest, et uks ettepoole ei kukuks. Soovitav on, et ukse eemaldamist ja kohale panekut tehtaks kahekesi.

- 5 Eemaldage uks, tõstes selle alumiselt hingenõelalt maha.

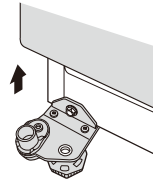

! ETTEVAATUST

- Aseta uks kriipimiskindlale pinnale, sisemine külg ülespoole.

Külmiku uste eemaldamine

- 1 Ühenda lahti kõik juhtmed 1.

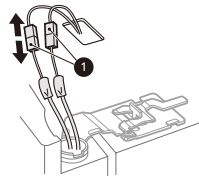

- 2 Pööra hinge linki päripäeva 2. Tõsta ülemine hing 3 lingi kangidõlgade küljest lahti 4.

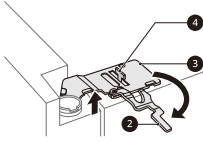

! ETTEVAATUST

- Kui tõstate hinge kangi küljest lahti, hoolitsege selle eest, et uks ettepoole ei kukuks. Soovitav on, et ukse eemaldamist ja kohale panekut tehtaks kahekesi.

- 3 Eemaldage uks, tõstes selle alumiselt hingendõelalt maha.

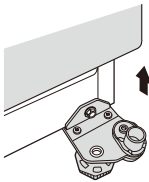

! ETTEVAATUST

- Aseta uks kriipimiskindlale pinnale, sisemine külg ülespoole.

Külmiku ja sügavkülmiku uste tagasi paigaldamine

Kui seade on kitsast avast läbi viidud, monteerige need tagasi eemaldamisele vastupidises järjekorras.

! ETTEVAATUST

- Paigaldage parem uks esimesena.

TÄHELEPANU

- Veetorude demonteerimine/koostamine.

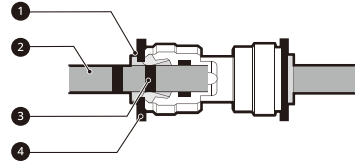

- 1 Võru 2 Veetoru 3 Sisestusjoon 4 Klamber

- Sisestage ettevaatlikult veetoru kuni näha on vaid ühte sisestusjoont. Tõmmake torust, veendumaks, et see on kindlalt kinnitatud.

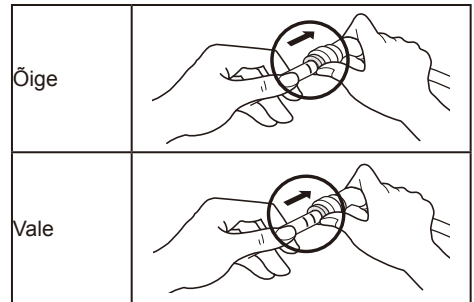

- Kui veetoru ots on kahjustatud, tuleb seda tagasi paigaldamisel lekkimise vältimiseks trimmida.

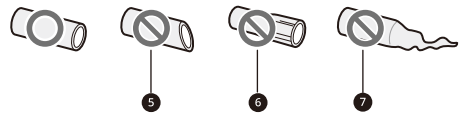

- 5 Mitte otse 6 Kahjustatud 7 Veninud

Ukse kõrguse reguleerimine

Kui seadme uks ei ole loodis, reguleerige selle kõrgust seadmel järgmiselt.

TÄHELEPANU

- Ärge reguleerige seadme ukse kõrgust rohkem kui 5 mm võrra, kuna hinge tihvt võib välja kukkuda.

*Viide

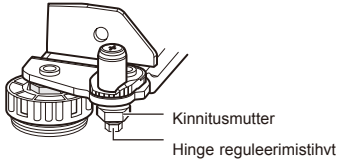

- 1 Keerake kinnitusmutrit mutrivõtme abil päripäeva.



- 2 Reguleerige seadme ukse kõrguse erinevus keerates reguleerimistihvti 8 mm võtmega päripäeva või vastupäeva.



- 3 Kinnitage kinnitusmutter seda vastupäeva pöörates.



Kui seadme ukse kõrgust ei ole võimalik reguleerida eeltoodud meetodil, reguleerige see järgmiste juhiste järgi.

Veetorude ühendamine (vaid veeühendusega seadmetel)

Lisatarvikud

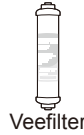

Veefilter



Veetoru



Toruühendus



Klamber

Nõuded veevarustusele

Veejaoturi jaoks on vajalik vee surve vahemikus 138 kPa ja 827 kPa (1,4~8,4 kgf/cm²). Kui külmkapp on paigaldatud kohta, kus on madal vee surve (alla 138 kPa), võite madala surve kompenseerimiseks paigaldada võimenduspumpra.

Kui teie veevarustusega on ühendatud vee pöördosmoosiga filtreerimissüsteem, peab vee surve pöördosmoosiks olema vähemalt 138 kPa kuni 827 kPa (1,4~8,4 kgf/cm²).

⚠ OHT

- Võtke seade vooluvõrgust välja enne, kui alustate mistahes töödega veetorustiku juures. Vastasel korral esineb elektrilöögi oht.
- Ühendage veetoru vaid külmaveekraaniga. Vastasel korral võite rikkuda filtrit. Vee löögid (õhk tekitab veetorudes lööke) maja torustikus võivad põhjustada seadme osade kahjustumist ning lekkeid ja üleujutusi.
- Veeühenduse tohib luua vaid kvalifitseeritud torulukksepp, vastavalt kohalikele veekvaliteedi seadustele ja regulatsioonidele.

TÄHELEPANU

- Seda veeühenduse paigaldamist ei kata seadme garantii.

Seadmega ühendamine

- 1 Keerake lahti seadme tagaküljel olev metallist keermega mutter ja pange see veetoru ühele otsale.
- 2 Lükake veetoru kindlalt vee sissevõtuventiilile ja keerake mutri abil kinni.

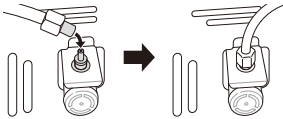

Veefiltriga ühendamine

Olemas on kahte tüüpi filtreid. Paigaldusmeetodid on erinevad. Ühel on keermestatud plastmutter ja teisel on iselukustuvad konnektorid. Filtrile on märgitud veevärgist seadmesse tuleva veevoolu suund.

<Mutri tüüp>

- 1 Keerake lahti keermestatud konnektor ja asetage see toru lõigatud otsale, mis tuleb seadmest. Lükake toru filtri otsale, millele osutab voolu suunda näitav nool ja kinnitage keermestatud konnektor.

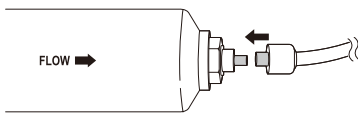

- 2 Korrake sama tegevust filtri teises otsas kasutades ülejäänud veetoru.

<Otsalükatav konnektori tüüp>

- 1 Lükake seadmega ühendatud veetoru otsale, kus on väljavoolu poole osutav noolemärk. Lükake toru lõpuni sisse (ligikaudu 10~12 mm).

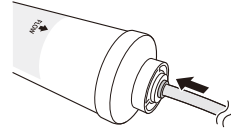

- 2 Pärast toru sisestamist filtrisse pange ühenduskraele lukustusklamber.

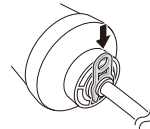

- 3 Korrake sama filtri teises otsas kasutades ülejäänud veetoru.

Veevärgiga ühendamine

- 1 Lükake veetoru komplektiga kaasas oleva veevarustuse konnektori avasse. Hoidke toru kindlalt kinni, kui konnektorit toru peale lükkate.

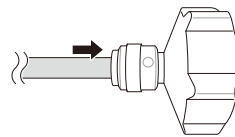

- 2** Veenduge enne konektori ühendamist veevärgi torule, et kummitihend konektori sees oleks omal kohal.



Veeühenduse kontrollimine

- 1** Keerake veevarustus lahti ja lülitage seade sisse. Kontrollige hoolikalt kõiki detaile lekete ja halvasti ühendatud torude osas.
- 2** Vajutage ja hoidke all **Water Filter** nuppu 3 sekundi vältel. See lähtestab filtri vahetamise ikooni. Uus veefilter on aktiveeritud.
- 3** Pange veejaoturi alla anum ja veenduge, et vesi liigub läbi seadme.
- 4** Kontrollige veelkord, et ühendustorus ja ühenduskohtades ei oleks lekkeid.
- 5** Veefilter tuleks paigaldada kohta, kus sellele oleks vahetamisel lihtne ligipääs.

Seadme ühendamine

Pärast seadme paigaldamist ühendage toitejuhtme pistik pistikupesasse.

TÄHELEPANU

- Pärast toitejuhtme ühendamist oodake 2-3 tundi, enne kui seadmesse toiduained panete. Kui te panete toidu seadmesse varem, ei ole seade veel piisavalt jahe ja teie toit võib rikneda.

Seadme liigutamine

- 1** Eemaldage seadme sisemusest kogu toit.
- 2** Tõmmake pistik seinast välja, pange see seadme tagaküljel või peal olevasse toitejuhtme hoidikusse.
- 3** Kinnitage osad, nagu riiulid ja ukse käepidemed, teibiga, et vältida nende maha kukkumist seadme liigutamise ajal.
- 4** Liigutage seadet ettevaatlikult rohkem kui kahe inimesega. Pikal vahemaal transportimisel hoidke seadet püstises asendis.
- 5** Pärast seadme paigaldamist ühendage toitepistik seadme sisselülitamiseks pistikupesaga.

Osad ja funktsioonid

Väliskülg

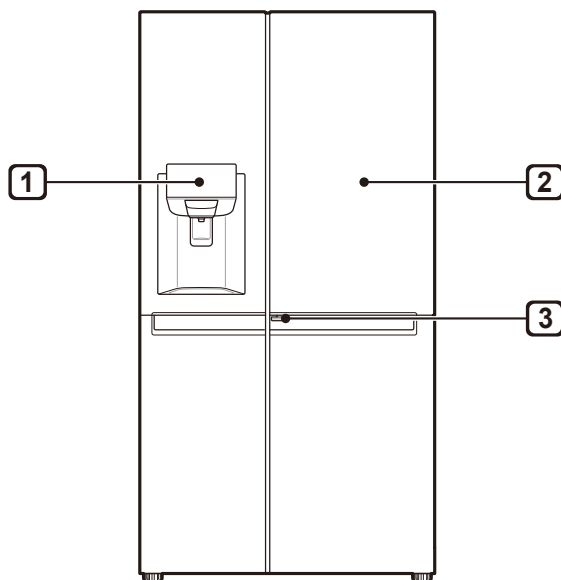

1 Juhtpaneel

Näitab jäävalmistaja ja jaoturi režiimi ning veefiltrit olekut.

2 Door-in-Door (uks ukse) (*)

Uks ukse on kahekihiline ukseüsteem. Seda on võimalik avada ükshaaval või koos peauksega. Nii saate mugavalt leida oma lemmikpalad ja joogid ning neile hõlpsasti ligi pääseda.

3 Door-in-Door (ukses oleva ukse) käepide (*)

See käepide avab ukse oleva ukse.

TÄHELEPANU

- (*) tähendab, et see omadus sõltub ostetud mudelist.
- Seadme osad võivad olenevalt mudelist pisut erineda.

Sisemus

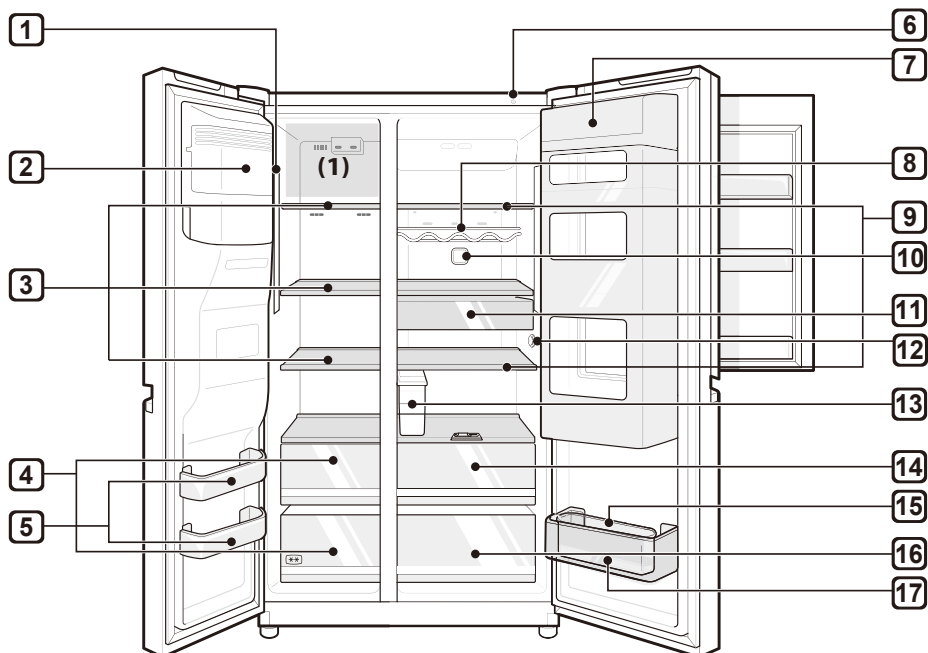

1 LED-lamp

Seadme sees olevad LED-lambid süttivad, kui avate ukse.

2 Automaatne jäämasin (*)

Siin toimub jää automaatne valmistamine ja hoiustamine.

3 Sügavkülmiku riiul (*)

Siin saab hoida külmutatud toiduaineid nagu liha, kala ja jäätist.

4 Sügavkülmiku sahtel (*)

See on koht külmutatud toiduainete pikaajaliseks säilitamiseks.

5 Sügavkülmiku ukse korv

Siin saab külmutada ja hoiustada väikesi toidupakke.

- Ärge säilitage nendes korvides jäätist ega toiduaineid, mis peaksid sügavkülma jääma pikemaks ajaks.

6 Smart Diagnosis üksus

Kasutage seda funktsiooni LG Electronics teeninduskeskusega ühenduse võtmiseks ja täpse diagnostika saamiseks, kui seade ei tööta õigesti, või kui esineb rikkeid.

7 Door-in-Door (uks ukstes) (*)

Siin hoitakse sagedasti välja võetavaid toite, nt jooke ja suupisteid.

8 Pudelitehoidja (*)

Siin saab hoida kõrgetes pudelites olevaid jooke.

⚠ ETTEVAATUST

- Ärge hoiusta lühikesi pudeleid või mahuteid. Esemed võivad kukkuda ja põhjustada vigastusi või kahjustusi seadmele.

9 Külmiku riiul

Siin saab hoida jahutatud toiduaineid jms.

- Riiuli kõrgust saab seadistada, sisestades riiuli teise, erineva kõrgusega pilusse.
- Hoidke suurema niiskusesisaldusega toiduaineid riiuli eesosas.
- Riiulite tegelik arv võib olenevalt mudelist erineda.

10 Pure N Fresh

- See funktsioon vähendab ja eemaldab külmiku kambri lõhnad.

11 Suupiste sahtel (*)

Siin saab hoida väikeseid jahutatud toiduainete pakke.

12 Temperatuuriandur

See andur tajub külmiku temperatuuri.

- Hoidke anduri ja toidu vaheline ala vaba, et temperatuuri tajumine oleks täpsem.

13 Veejaoturi mahuti (*)

Siin hoitakse vett jaoturile või automaatsele jäämasinale. Seda peab käsitsi täitma. (Vaid veeühenduseta mudelitel)

14 Värskete köögiviljade sahtel (*)

Siin hoitakse puu- ja köögivilju värskuse hoidmiseks niiskuse regulaatori reguleerimise teel.

- Külmuatud toite ja muid toiduaineid saab säilitada juurviljasahtli peal.

15 Lahtine munakarp (*)

Siin saab hoida mune.

- Te võite selle asukohta muuta ja hoida teile meelepärases kohas. Siiski, ärge kasutage seda jääkarbina ega pange külmiku ülemisele riiulile või köögiviljasahtlisse.

16 Köögiviljasahtel

Siin saab hoida puu- ja köögivilju värskena nii kaua kui võimalik.

- Sahtlite tegelik arv võib olenevalt mudelist erineda.

17 Külmiku ukse korv

Siin saab hoida väikeseid jahutatud toiduainete pakke, jooke ja kastmepurke.

TÄHELEPANU

- (*) tähendab, et see omadus sõltub ostetud mudelist.
- 2-tärni sektiooni (**) korv või sahtel on jää ja toidu lühiajaliseks säilitamiseks -12 °C kuni -18 °C juures.
- Sügavkülmiku ülemine riiul (1) jõuab määratud temperatuurini kõige kiiremini.
- Kahe tärniga külmutatud toidu sahtlid sobivad eelkülmutatud toidu säilitamiseks, jäätise säilitamiseks või valmistamiseks ja jääkuubikute valmistamiseks.
- Kahe tärniga sahtlid ei sobi värskete toidu külmutamiseks.

Märkused kasutamise kohta

- Ärge kasutage jäävee mahutit muude karastusjookide kui joogivee jaoks.
- Kasutajad peaksid meeles pidama, et ukse mittetäielik sulgemine, kõrge niiskustase suvisel ajal ja sügavkülmiku ukse sage avamine võib põhjustada jää teket.
- Jätke riulil või ukseahelil säilitatavate toiduainete vahele piisavalt ruumi, see võimaldab ukse korralikku sulgemist.
- Ukse avamine pikaks ajaks võib põhjustada seadme sahtlites temperatuuri märkimisväärset suurenemist.
- Kui külmutusseade jäetakse pikemaks ajaks tühjaks, lülitage see välja, sulatage, puhastage, kuivatage ja jätke selle uks lahti, et vältida hallituse tekkimist seadmes.

Soovitused energia säästmiseks

- Jätke säilitatavate toiduainete vahele piisavalt ruumi. See võimaldab külmal õhul ühtlaselt ringelda ja säästab energiat.
- Asetage soe toit külmikusse alles pärast maha jahutamist, see hoiab ära kaste ja külmumise tekke.
- Kui hoiate toitu sügavkülmikus, seadistage sügavkülmiku temperatuur madalamaks, kui toiduainetele märgitud.
- Ärge pange toiduaineid külmiku temperatuuranduri lähedale. Hoidke andurist vähemalt 3 cm vahemaad.
- Pange tähele, et vastavalt seadme spetsifikatsioonile võib temperatuur teatud piirini tõusta. Kui te soovite antud temperatuuri tõusu mõju toiduainetele vähendada, pakkige toiduained mitmekihilisse pakendisse.
- Seadme automaatne sulatamissüsteem tagab, et tavalistes töötingimustes jää seadmesse ei kogune.

Toiduainete efektiivne säilitamine

- Hoidke külmutatud või jahutatud toitu kaanega anumates.
- Vaadake aegumistähtaegasid ja toiduainete silte (hoiustamistingimusi) enne kui toidu seadmesse asetate.
- Ärge säilitage toitu pika aja vältel (rohkem kui 4 nädalat), kui see madalatel temperatuuridel kiiresti rikneb.
- Pange jahutatav või külmutatav toit sügavkülmikusse või külmikusse võimalikult kiiresti pärast toidu ostmist.
- Säilitage toorest liha ja kala külmikus sobivates mahutites, et need ei puutuks kokku teiste toitudega ega tilguks nendele.
- Vältige toidu uuesti külmutamist, kui see on kord juba üles sulatatud. Täiesti ülesse sulanud toidu taaskülmutamine kaotab ära toidu maitse ja toiteväärtuse.
- Ärge mähkige ja hoiustage köögivilju ajalehepaberis. Ajalehtede trükivärv ja teised võõrad ained võivad toitu määrada ja saastada.
- Ärge koormake seadet üle. Külmutusõhk ei saa korralikult ringelda, kui seade on ülekoormatud.
- Kui te seadistate toidu säilitamiseks väga madala temperatuuri, võib see läbi külmuda. Ärge seadistage temperatuuri madalamaks kui toidu õigeks säilitamiseks nõutav temperatuur.
- Kui seadmes on jahutuskambreid, ärge hoidke neis suurema niiskusesisaldusega köögi- ja puuvilju, sest need võivad madala temperatuuri tõttu külmuda.

Maksimaalne sügavkülmutamise võimsus

- Ekspresskülmutuse funktsioon seadistab sügavkülmiku maksimaalsele külmutusvõimsusele.
- See võtab üldiselt 24 tundi ja lülitub automaatselt välja.
- Kui kasutatakse maksimaalset külmutusvõimsust, tuleb ekspresskülmutus vähemalt seitsmeks tunniks enne uute toodete sügavkülmikusse panemist sisse lülitada.

Maksimaalne mahutavus

- Parema õhuringluse saamiseks sisesta kõik sahtlid.
- Kui hoiustatakse suures koguses toitu, tuleb kõik sügavkülmiku sahtlid, välja arvatud kõige alumine, seadmeist välja võtta ning toit tuleb laduda vurna otse sügavkülmiku riulitele või sügavkülmiku kambris.

TÄHELEPANU

- Sahtlite eemaldamiseks võta esmalt sahtlitest toit välja. Seejärel kasuta sahtli käepidemeid ja tõmba sahtel ettevaatlikult välja. See võib põhjustada vigastusi.
- Iga sahtli kuju võib olla erinev, sisestage need õiges asendis.

Juhtpaneeli kasutamine

Üksused ja funktsioonid

<Tüüp 1>

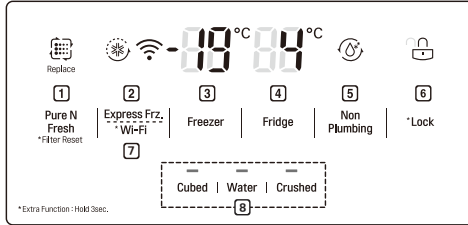

<Tüüp 3>

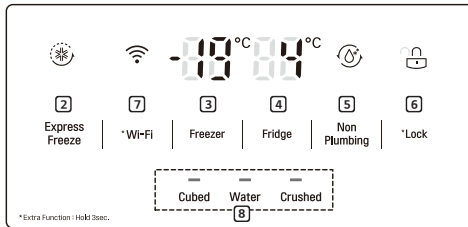

1 Pure N Fresh

- See määrab funktsiooni Puhas ja värsk.
- See funktsioon vähendab ja eemaldab külmiku kambrist lõhnad.

2 Express Freeze (Ekspresskülmutamine)

- Seadistab ekspresskülmutamise funktsioone.

3 Freezer Temperature (Sügavkülmiku temperatuur)

- Seadistab sügavkülmiku soovitud temperatuuri.

4 Fridge Temperature (Külmiku temperatuur)

- Seadistab külmiku soovitud temperatuuri.

5 Non Plumbing (Ilma veeühenduseta) (*)

- See ikoon ilma veeühenduseta süttib, kui veejaoturi paak on valesti paigaldatud.

TÄHELEPANU

- (*) tähendab, et see omadus sõltub ostetud mudelist.
- Tegelik juhtpaneel võib mudelitel olla erinev.
- Juhtpaneel lülitub energia säästmiseks automaatselt välja.
- Kui juhtpaneeli puhastamise käigus puutub teie sõrm või nahk paneeli vastu, võib puudutatud nupp tööle hakata.

<Tüüp 2>

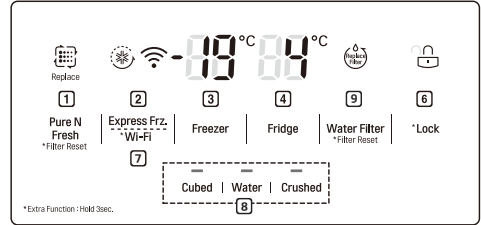

<Tüüp 4>

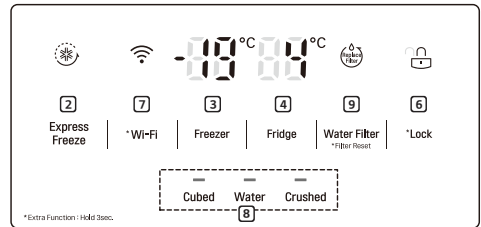

6 * Lock (Lukk)

- Lukustab nupud juhtpaneelil.

7 * WiFi

- Seadistab külmiku ühenduma sinu kodu WiFi võrguga.

8 Water Dispenser (Veejaotur)

- Seadistab jääkuubikute, vee, purustatud jää funktsiooni.

9 Replacement Filter (Filtri vahetamine) (*)

- Näitab automaatselt veefiltrit vahetamise aega (vaid veeühendusega mudelitel).

Temperatuuri seadistamine

Seadistab sügavkülmiku või külmiku temperatuuri.

- Temperatuuri reguleerimiseks vajutage **Fridge** nuppu või **Freezer** nuppu.
- Temperatuuri saab seadistada.
 - Külmik : alates 1 °C kuni 7 °C
 - Sügavkülmik : alates -14 °C kuni -24 °C

TÄHELEPANU

- Vaikimisi temperatuuriseadistus võib vastavalt seadmele erineda.
- Oodake pärast seadme sisselülitamist 2 kuni 3 tundi, enne kui panete selle sisse toidu.
- Normaalse kliima juures peaks temperatuur jää valmistamiseks olema seadistatud alla -19 °C või külmemaks.

Ekspresskülmutamise seadistamine

See funktsioon võimaldab suurt kogust jääd või toitu kiiresti külmutada.

- Kui te vajutate **Express Freeze** nuppu, süttib juhtpaneelil ikoon **Express Freeze**.
- Funktsioon hakkab tööle või lakkab töötamast, kui vajutate seda nuppu uuesti.
- Ekspresskülmutamise funktsioon peatub automaatselt pärast teatud aja möödumist.

Luku seadistamine ja lähtestamine

Lukustab nupud juhtpaneelil.

- Vajuta ja hoi a **Lock** nuppu 3 sekundi jooksul all. Kui luku funktsioon on seadistatud, on kõik nupud lukus.
- Kui vajutad **Lock** nuppu 3 sekundi jooksul alla, läheb **Lock/Unlock** ikoon juhtpaneelil põlema. Funktsioon lülitub kordamööda sisse ja välja iga korraga, kui nuppu vajutate.
- Kui te seadistatud luku ajal mõnda muud nuppu vajutate, siis see funktsioon tööle ei hakka.
- Kui te seadistatud luku ajal mõnda muud nuppu vajutate, vilgub ikoon **Set/Reset** juhtpaneelil 3 korda.
- Mõne seadistuse muutmiseks hoidke esmalt funktsiooni välja lülitamiseks **Lock** nuppu all 3 sekundi vältel.

Veejaoturi mahuti kasutamine (vaid veeühenduseta mudelitel)

Veemahuti hoiab vett, mida antakse joogiks või jaotatakse automaatsele jäämasinale jää tegemiseks. Ärge täitke mahutit mingi muu vedeliku kui veega. Vastasel korral võite veejaotussüsteemi ära rikkuda.

- 1 Eemaldage veemahuti tõmmates seda väljapoole, samaaegselt käepidemest kinni hoides.

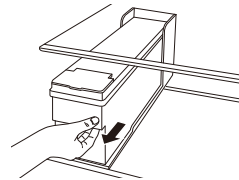

2 Avage mahuti kaas.

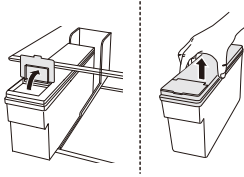

3 Valage sellesse filtreeritud pudelivett või puhast filtreeritud vett kuni veemahuti siseküljel oleva märgini. (Kogumaht: 4 l)

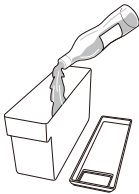

4 Pärast veega täitmist sulgege veemahuti kaas.

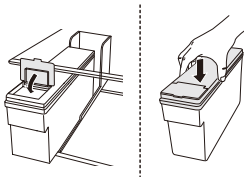

5 Pange veemahuti tagasi külmiku riiulile.

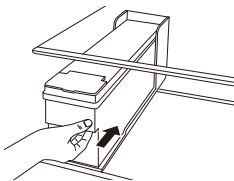

⚠ OHT

- Lapsi ei tohiks veepaagi lähedale lubada.
- Veepaaki võib täita ainult veega, aga mitte kuuma veega.

⚠ ETTEVAATUST

- Ärge rakendage veemahuti väljavõtmisel ja tagasi panemisel jõudu. See võib kahjustada seadet või vigastada teid.

TÄHELEPANU

- Enne kui hakkate veemahutit kasutama peale seadme paigaldamist, peab selle üle pesema.
- Kontrollige, et veemahuti oleks seadmesse õigesti paigaldatud. Kui see ei ole õigesti paigaldatud, võib vesi hakata mahutist seadmesse lekkima.
- Kui veemahutis ei ole piisavalt vett, väheneb jääkuubikute suurus ja kogus või ei saa enam jääd toota.
- Kui veemahutis ei ole vett, ei saa kasutada külma vee ja jää jaoturit. Kontrollige, kas veemahutis on vett ja lisage vajadusel vett juurde.
- Wait at least 15 seconds before removing the water tank after having dispensed water or ice from the dispenser.
- See on normaalne, kui veemahutist kostub jaoturisse ja automaatsesse jäämasinasse voolamisel heli. Tegemist ei ole talitlushäirega.

Vee- ja jääjaoturi

Jaoturit on võimalik võtta jääkuubikuid, vett ja purustatud jääd, kui vajutate vastavat nuppu.

- Juhtpaneelil oleva nupu Cubed, Water või Crushed (Kuubikud, Vesi või Purustatud) vajutamisel lülitub sisse juhtpaneelil asuv lamp ja käivitub soovitud režiim. Jaoturhoova vajutamisel käivitub valitud funktsioon (jääkuubikud, vesi või purustatud jää).
- Funktsioon hakkab tööle või lakkab töötamast, kui vajutate seda nuppu juhtpaneelil uuesti.

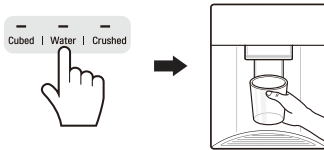

⚠ ETTEVAATUST

- Hoidke lapsed jaoturist eemal, et vältida nende juhtpaneeliga mängimist või selle kahjustamist.
- Visake esimesed jääportsud ära (umbes 20 kuubikut ja 7 topsi vett). Sama peaks tegema ka siis, kui seadet ei ole pikka aega kasutatud.
- Kui seda ei ole 48 tunni jooksul kasutatud, puhastage veejaotussüsteem. Kui vett ei ole võetud 5 päeva jooksul, loputage veevarustusega ühendatud veesüsteem.
- Veejaotussüsteemi puhastamiseks loputage vett umbes 5 minutit läbi jaoturi ja visake mõned esimesed jääkogused minema.

TÄHELEPANU

- Kui te vee võtmise ajal sügavkülmiku ukse avate, vee andmine katkeb ja juhtpaneel lähtestab algse näidu.
- Kui te avate külmiku ukse vee, jääkuubikute või purustatud jää võtmise ajal, jääb jaotur seisma. Kui te ukse sulgete, jätkab valitud üksus eelnevalt seadistatud režiimil.
- Kui topsi ava on väike, võib vesi üle ääre pritsida või sellest mööda voolata.
- Kasutage vee, jääkuubikute või purustatud jää võtmisel topsi, mille ava läbimõõt on suurem kui 68 mm.

- Kui jäämasin teeb väiksemaid kuubikuid, või kui kuubikud on kokku sulanud, võib põhjuseks olla ebapiisav veekogus mahutis. Jää võib kokku sulada ka siis, kui jääd ei kasutata sagedasti.

Automaatne jäämasin

Automaatne jäämasin suudab sobivate tingimuste olemasolul toota 6 kuubikut korraga, 50~60 tükki 24 h jooksul. See kogus võib erineda olenevalt keskkonnatingimustest (seadet ümbritsevast temperatuurist, ukse avamise sagedusest, seadmes oleva toidu kogusest vms).

- Kui jääanum on jääga täidetud, jää valmistamine peatub.
- Kui automaatne jäämasin töötab, ärge katsuge seda oma kätega.
- Kui jääkuubikud jäävad oma anumasse pikemaks ajaks seisma, võivad nad kokku sulada ja nende eraldamine ei ole lihtne. Sel juhul puhastage jääanum, enne kui selle uuesti kasutusele võtate.
- Visake esimest korda valmistatud jää minema.
- Kui automaatne jäämasin töötab, ärge katsuge seda oma kätega.
- Kui jääkuubikud jäävad oma anumasse pikemaks ajaks seisma, võivad nad kokku sulada ja nende eraldamine ei ole lihtne. Sel juhul puhastage jääanum, enne kui selle uuesti kasutusele võtate.

Automaatse jäämasina sisse ja välja lülitamine

- 1 Eemaldamiseks võtke automaatse jäämasina kaanest kinni ja tõstke see üles.

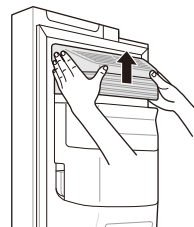

- 2 Kui automaatset jäämasinat ei kasutata, võib jääanumat kasutada sügavkülmiku korvina, jäämasina lüliti lülitage välja.

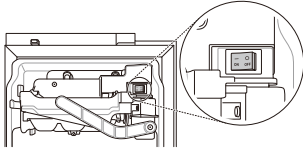

Jääanuma eemaldamine (*)

Hoidke jäämasinat mõlema käega ja tõmmake seda samal ajal ülespoole tõstes välja.

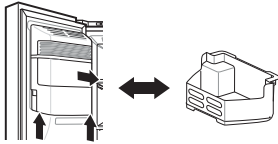

- Kui automaatset jäämasinat ei kasutata, võib jääanumat kasutada sügavkülmiku korvina.
- Kui jääanum on jääd täis, võib see raske olla. Kasutage selle eemaldamiseks mõlemat kätt.

⚠ OHT

- Ärge puudutage automaatse jäämasina mehhaanilisi osi oma käte või tööriistadega. Vastasel juhul võite seadet kahjustada ja ennast vigastada.
- Olge tähelepanelik, kuna automaatne jäämasin töötab pidevalt edasi, kui sügavkülmiku uks on avatud ja automaatse jäämasina lüliti on sisselülitatud asendis.
- Äge võtke lahti, parandage, ega muutke automaatset jäämasinat. Seda peaks tegema teeninduse tehnik.

⚠ ETTEVAATUST

- Visake esimesed jääportsud ära (umbes 20 kuubikut ja 7 topsi vett). Sama peaks tegema ka siis, kui seadet ei ole pikka aega kasutatud.

- Esimene jää ja vesi võivad sisaldada veetorustikus ja veemahutis olnud osakesi või lõhna.
- Hoidke lapsed jaoturist eemal. Lapsed võivad sellega mängima hakata ja rikkuda juhtpaneeli.
- Jää liikumise tee võib ummistuda, kui kasutatakse vaid purustatud jääd. Sinna kogunenud jää eemaldamiseks võtke jääanum välja ja puhastage kõik kummispaatli abil. Ummistumist aitab vältida ka see, kui võtate aeg-ajalt välja jääkuubikuid.
- Kui jää on värvunud, kontrollige veemahutit ja veevarustust. Kui probleem ei kao, võtke ühendust LG Electronics teeninduskeskusega. Ärge kasutage jääd või vett enne, kui probleem on lahendatud.
- Ärge kunagi kasutage jää kogumiseks õhukesi kristallanumaid või nõusid. Sellised anumad võivad puruneda ja killud satuvad jää hulka.
- Pange jää klaasi enne, kui valate sinna vett või karastusjooke. Kui panete jääd vedeliku sisse, võib vedelikku välja pritsida.
- Ärge katsuge jää väljavõtukohta ega automaatset jäämasinat käte või tööriistadega. Vastasel juhul võite tekitada kahjustusi ja ennast vigastada.
- Kui panete jääanumat tagasi, veenduge, et see jääks õigesti omale kohale. Kui see on kaldu või ei ole loodis, võib jää valmistamine anduri tõkke tõttu katkeda.
- Ärge kunagi kasutage väga kitsaid või sügavaid klaase. Jää võib oma teel ummistuda ja see mõjub seadmele halvasti.
- Hoidke klaasi jää väljastajast õigel kaugusel. Liiga lähedal olev klaas võib jää väljastamist takistada.
- Eemaldage sügavkülmikus olev jää, kui te lähete puhkusele, või kui on tegemist pikemaajalise voolu väljalülitamisega. Sulavast jääst eralduv vesi võib jaoturist põrandale tilkuda.

TÄHELEPANU

- (*) tähendab, et see omadus sõltub ostetud mudelist.

Door-in-Door (uks ukse) (*)

Tõmmake ukse allservas asuvat hooba ülespoole, kuni ukse sisemine uks avaneb.

Uks ukse üksuses ja ümbritsevates korvides on piisavalt hoiustusruumi, milles saate toiduaineid korrastatult hoida.

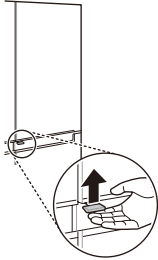

Kapi eemaldamine uks ukse üksuselt

Hoidke kappi ukse siseküljelt mõlema käega ja eemaldage see tõstes seda ülespoole.



Kapi tagasi panemine uks ukse üksusele

Monteerige see eemaldamisele vastupidises järjekorras.

Korvide eemaldamine uks ukse üksuselt

- 1 Hoidke korvi mõlemast küljest kinni ja eemaldage see, tõstes seda ülespoole.

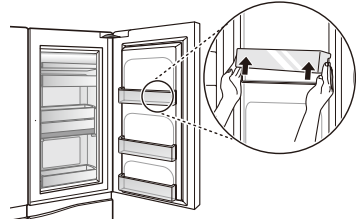

- 2 Tõstke kinnitatud korv üles, nagu näidatud (1) ja eemaldage see tõmmates, nagu näidatud (2).

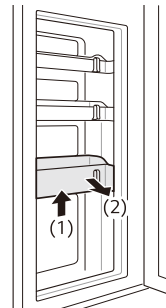

Korvide tagasi panemine uks ukse üksusele

Monteerige see eemaldamisele vastupidises järjekorras.

TÄHELEPANU

- (*) tähendab, et see omadus sõltub ostetud mudelist.

Värskete köögiviljade sahtel (*)

Värskete köögiviljade sahtli niiskust saab reguleerida kangi kummaski suunas libistamise teel.

Vasakule liigutamisel on õhujuhik avatud ja võimaldab õhu ringlemist läbi sahtli, vähendades niiskust. Ning paremale liigutamisel suletakse õhujuhik ja see hoiab hetkel värskete köögiviljade sahtlis olevat niiskust.

Suletud olekut soovitatakse köögiviljade hoidmiseks ja avatud olekud soovitatakse puuviljade hoidmiseks.

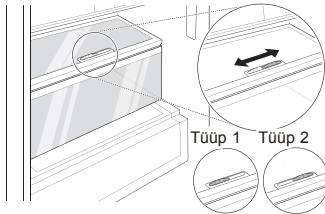

TÄHELEPANU

- (*) tähendab, et see omadus sõltub ostetud mudelist.

Muude funktsioonide kasutamine

Avatud ukse häire

Kui uks (külmiku osal, sügavkülmiku osal, uks ukstes üksusel) on üheks minutiks lahti jäänud, või ei ole korralikult kinni pandud, kostub häiresignaal 3 korda 30-sekundilise intervalli järel.



- Võta ühendust LG Electronics teeninduskeskusega, kui häiresignaal jätkub ka pärast ukse sulgemist.

Rikete tuvastamine

Seade on võimeline töö ajal probleeme tuvastama.

- Kui mõni probleem on avastatud, lakkab seade töötamast ja näidule ilmub veateade, seda ka siis, kui vajutatakse mõnda nuppu.
- Kui see on juhtunud, ärge lülitage voolutoidet välja ja võtke koheselt ühendust LG Electronics teeninduskeskusega. Kui te voolutoite välja lülitate, võib LG Electronics teeninduskeskuse tehnikul olla keeruline viga tuvastada.

LG SmartThinQ rakenduse kasutamine

- Seadmetele, mis on varustatud logodega  või  logoga

Mida enne LG SmartThinQ kasutamist kontrollida

- 1 Kontrollige vahemaad seadme ja WiFi-ruuteri vahel (WiFi-võrk).
 - Kui vahemaa seadme ja juhtmevaba ruuteri vahel on liiga suur, muutub signaali tugevus nõrgaks. Registreerimine võib kaua aega võtta või paigaldamine ebaõnnestuda.
- 2 Lülitage oma nutitelefoni **Mobiilne andmevahetus** välja.
 - iPhone'i puhul lülitage andmed välja, minnes selleks **Seaded** → **Mobiilne** → **Mobiilsed andmed**.

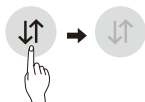

- 3 Ühendage oma nutitelefoni juhtmevaba ruuteriga.



TÄHELEPANU

- WiFi-ühenduse kindlaks tegemiseks kontrollige, kas **WiFi**-ikoon  juhtpaneelil põleb.
- Seade toetab ainult 2,4 GHz WiFi-võrke. Oma võrgu sageduse kontrollimiseks võtke ühendust oma internetiteenuse pakujaga või vaadake oma WiFi-ruuteri juhendist.
- LG SmartThinQ ei vastuta mistahes võrguühenduse probleemide ega defektide, rikete või vigade eest, mis võivad olla põhjustatud võrguühendusest.

- Kui seadmel on WiFi-ühendusega probleeme, võib see asuda ruuterist liiga kaugel. WiFi-signaali tugevuse parandamiseks osta WiFi-kordaja (tööraadiuse suurendaja).
- WiFi-ühendus võib jääda loomata või olla katkendlik koduse võrgukeskkonna tõttu.
- Võrguühendus ei pruugi korralikult töötada interneti teenusepakkuja tõttu.
- Ümbritsev juhtmevaba keskkond võib panna juhtmevaba teenuse aeglaselt töötama.
- Seadme registreerimine ebaõnnestus WiFi-signaali edastamise tõttu. Võtke seade pistikust välja ja oodake enne uuesti proovimist umbes minut aega.
- Kui teie juhtmevaba ruuteri tulemüür on sisse lülitatud, lülitage see välja või lisage sellele erand.
- Juhtmevaba võrgu nimi (SSID) peaks olema kombinatsioon ingliskeelse tähestiku tähtedest ja numbriest. (Ärge kasutage erisümboleid.)
- Nutitelefoni kasutusliides (UI) võib olla erinev olenevalt mobiili operatsioonisüsteemist (OS) ja tootjast.
- Kui ruuteri turvaprotokoll on määratud **WEP** peale, võib võrgu üles seadmine ebaõnnestuda. Palun muutke see teiste turvaprotokollide peale (soovitav on **WPA2**) ja registreerige toode uuesti.

LG SmartThinQ paigaldamine

Otsige nutitelefonis Google Play Store'ist või Apple App Store'ist rakendust LG SmartThinQ. Järgige allalaadimise juhiseid ja paigaldage rakendus.

WiFi-funktsioon

Suhelge seadmega nutitelefonil abil, kasutades mugavaid nutifunktsioone.

Püsivara uuendamine

Hoidke seadme funktsioneerimine uuendatuna.

Smart Diagnosis™

Kui kasutate Smart Diagnosis funktsiooni, saate seal kasulikke informatsiooni nt selle kohta, kuidas seadet õigesti kasutada.

Seaded

Võimaldab teil seadistada külmiku ja rakenduse erinevaid valikuid.

TÄHELEPANU

- Kui muudate oma traadita ruuterit, Interneti-teenuse pakkujat või parooli, kustutage registreeritud seade LG SmartThinQ rakendusest ja registreerige see uuesti.
- Rakendus võib muutuda rakenduse täiustamise eesmärgil ilma kasutajaid eelnevalt teavitamata.
- Omadused võivad mudeli kaupa erineda.

Ühendamine Wi-Fi-ga

Wi-Fi-nupu kasutamine koos LG SmartThinQ rakendusega võimaldab külmikul ühenduda kodu Wi-Fi-võrguga. **Wi-Fi**-ikoon näitab külmiku võrguühenduse olekut. Icoon süttib, kui külmik on Wi-Fi-võrguga ühendatud.

Esmane seadme registreerimine

Seadme registreerimiseks käivitage LG SmartThinQ rakendus ja järgige rakenduse juhiseid.

Seadme uuesti registreerimine või teise kasutaja registreerimine

Vajutage ja hoidke all nuppu **Wi-Fi** 3 sekundit, et seade ajutiselt välja lülitada. Seadme registreerimiseks käivitage LG SmartThinQ rakendus ja järgige rakenduse juhiseid.

TÄHELEPANU

- WiFi-funktsiooni tühistamiseks vajutage ja hoidke all nuppu **Wi-Fi** 3 sekundit. WiFi ikoon lülitatakse välja.

Juhtmevaba LAN mooduli tehnilised näitajad

Mudel	LCW-004
Sagedusala	2412 kuni 2472 MHz
Väljundvõimsus (Max)	IEEE 802.11b:17.82 dBm IEEE 802.11g:17.72 dBm IEEE 802.11n:16.61 dBm

Juhtmevaba funktsiooni S/W versioon: V 1.0

Kasutaja peaks arvestama, et see seade tuleks paigaldada ja sellega töötada nii, et hoitakse minimaalne seadme ja keha vaheline vahemaa 20 cm juures.

Vastavusdeklaratsioon



Käesolevaga teatab LG Electronics, et raadioseadme tüüpi külmik on vastavuses direktiiviga 2014/53/EU. Kogu EU vastavusdeklaratsiooni tekst on saadaval järgmisel internetiaadressil:

<http://www.lg.com/global/support/cedoc/cedoc#>

LG Electronics European Shared Service Centre B.V.

Krijgsman 1

1186 DM Amstelveen

The Netherlands



Teave avatud lähtekoodiga tarkvara märkuse kohta

Selles tootes olevate GPL, LGPL, MPL ja muude vabataarkvaralitsentside saamiseks külastage veebsaiti <http://opensource.lge.com>.

Lisaks lähtekoodile on allalaadimiseks saadaval ka kõik viidatud litsentsitingimused, garantii lahtiütllused ja autoriõigused.

LG Electronics pakub teile avatud lähtekoodi CD-plaadil hinnaga, mis katab selle levitamise seotud kulud, nagu andmekandja kulud, tarnimise ja käsitsemise kulud, ning mille saate tellida, saates e-kirja aadressile opensource@lge.com. See pakkumine kehtib kolm aastat pärast selle toote viimast tarnimist. See pakkumine kehtib kõigile, kellele see teave edastati.

Nutidiagnostika Smart Diagnosis™ kasutamine

- Seadmetele, mis on varustatud logodega  või  logoga

Smart Diagnosis™ diagnostika teeninduskeskusest

Kasutage seda funktsiooni, kui vajate seadme talitlushäire või rikke korral LG Electronicsi teeninduskeskuse täpset diagnoosi. Kasutage seda funktsiooni vaid teeninduse esindajaga kontakteerumiseks, mitte seadme tavapärase töötamise ajal.

- 1 Vajutage nuppu **Lock** luku aktiveerimiseks.
 - Kui ekraan on lukustatud üle 5 minuti, tuleb lukk välja lülitada ja seejärel uuesti aktiveerida.

* Lock



- 2 Avage külmiku uks ja hoidke telefoni ülemise parempoolse kõlariava juures.
 - Hoidke telefoni nii, et selle mikrofon oleks kõlari avaga kohakuti.

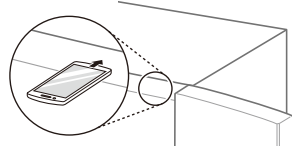

- 3 Vajutage nuppu **Freezer** ja hoidke seda all kolm sekundit või kauem ning samal ajal hoidke telefoni kõlari juures.
- 4 Kui andmeedastus on lõpetatud, selgitab teeninduse esindaja Smart Diagnosis™ diagnostika tulemusi.

TÄHELEPANU

- Hoidke telefoni nii, et selle mikrofon oleks kõlari avaga kohakuti.
- Smart Diagnosis™ heli kostub umbes 3 sekundi pärast.
- Hoidke telefoni ülemises paremas nurgas oleva kõlari ava juures ja oodake, kuni andmed on edastatud.
- Ärge võtke telefoni andmete ülekandmise ajal kõlari juurest ära.
- Smart Diagnosis™ diagnostikale andmete edastamisel kostuv heli võib olla kõrvale vali, kuid täpse diagnoosi saamiseks ärge võtke telefoni kõlari ava juurest ära enne, kui andmeedastus on lõppenud ja heli enam ei kostu.
- Kui andmete edastamine on lõpetatud, näidatakse vastavat teadet ning juhtpaneel lülitatakse automaatselt välja ja mõne sekundi pärast taas sisse. Pärast selgitab teabekeskuse klienditeenindaja diagnoosi tulemust.
- Smart Diagnosis™ rakendus on sõltuv kohaliku telefonilevi kvaliteedist.
- Kasutades oma lauatelefoni, loote parema ühenduse ja saate parema teenuskvaliteedi.
- Kui Smart Diagnosis™ andmete ülekanne on halva kõnevaliteedi tõttu puudulik, ei pruugi te saada parimat Smart Diagnosis™ teenust.

Märkused puhastamise kohta

- Kui hakkate seadme seest eemaldama riulit või sahtlit, võtke enne välja selles olevad toiduained, see hoiab ära vigastused ja seadme kahjustamise.
 - Vastasel juhul võib toidu raskus põhjustada vigastusi.
- Kui te puhastate välimisi ventilatsiooniasiad tolmumeija abil, peab seadme toitejuhe olema pistikupesast välja võetud, see hoiab ära staatilise elektri tekke, mis võib kahjustada seadme elektroonikat või anda elektrilöögi.
- Võtke riulid ja sahtlid välja, peske need veega puhtaks ja kuivatage hoolikalt enne seadmesse tagasi panemist.
- Pühkige uksetihendeid regulaarselt niiske pehme lapiga.
- Ukse tihendil olevad pritsmed ja plekid tuleks eemaldada, kuna need halvendavad korvi säilitustingimusi ja võivad isegi puruneda.
- Pärast puhastamist kontrollige, et toitejuhe ei oleks katki, soe või valesti ühendatud.
- Hoidke seadme välimised ventilatsioonivad puhtana.
 - Blokeeritud ventilatsioonivad võivad põhjustada tulekahju või seadme kahjustumist.
- Värvitud metallist välispinna kaitseks rooste eest võib kasutada vaha. Ärge vahatage plastmassist osi. Vahatage värvitud metallist välispindasid seadmete vahaga (või auto vaha pastaga) vähemalt kaks korda aastas. Kandke vaha pinnale puhta ja pehme lapiga.
- Seadet seespoolt või väljaspoolt puhastades ärge pühkige seda tugeva harja, hambapasta või kergesti süttivate materjalidega. Ärge kasutage kergestisüttivaid aineid sisaldavat puhastusvahendit.
 - See võib põhjustada seadme värvi muutmist või kahjustusi.
 - Kergesti süttivad ained: alkohol (etanool, metnool, isopropüülalkohol, jne.), lahusti, valgendi, benseen, süütevedelik, abrasiiv, jne.

- Seadme sisemuse puhastamiseks kasutage puhast švammii või pehmet lappi ja toasoojas vees lahustatud neutraalset puhastusainet. Ärge kunagi kasutage abrasiivseid või tugevaid puhastusvahendeid. Kuivatage hoolikalt kuiva lapiga.
- Ärge kunagi peske riuleid ega sahtleid nõudepesumasinas.
 - Need osad võivad kuumuse tõttu deformeeruda.
- Puhastage toiduga kokku puutuda võivaid pindasid ja ligipääsetavaid äravoolusüsteeme korrapäraselt.
- Kui seadmel on LED-tuli, siis ära eemalda tule katet ega LED-tuld, et seda kas parandada või hooldada. Palun pöörduge LG Electronics teeninduskeskuse poole.

Kondensaatori kaane puhastamine

Kondensaatori kaane ja ventilatsioonivade puhastamiseks kasutage harjaga tolmumeijat. Ärge eemaldage kondensaatori mähiseala katvat paneeli.

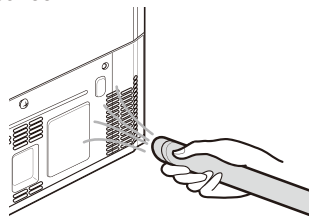

Puhtuse ja värskuse filtri vahetamine (*)

Pure N Fresh filtri toimimiseks peab ekraanile ilmunud filtri vahetamise teate järel filtri võimalikult ruttu välja vahetama.

- 1 Kui juhtpaneelil helendab ikoon **Replace**, vahetage puhtuse ja värskuse filter välja.



- 2 Eemaldage puhtuse ja värskuse filtri kaas sellest kinni hoides ja vastupäeva keerates.



- 3 Eemaldage filter värskuse ja puhtuse filtri kaane alt ja pange sinna uus filter.



- 4 Pärast puhtuse ja värskuse filtri asendamist pange selle kaas päripäeva keerates oma kohale tagasi.



- 5 Filtri vahetamise intervalli lähtestamiseks vajutage **Pure N Fresh** nuppu juhtpaneelil enam kui 3 sekundi vältel. Juhtpaneelil olev **Replace** ikoon lülitub välja.

- 6 See hakkab uuesti tööle, kui olete filtri välja vahetanud.

TÄHELEPANU

- (*) tähendab, et see omadus sõltub ostetud mudelist.
- Äge toppige selle kinnitusele oma sõrmi või teisi võõrkehi. See võib põhjustada vigastusi ja talitlushäireid.
- Kui filtri vahetamise intervall on möödas, võib bakterite ja lõhna eemaldamise funktsioon halveneda.
- Pange tähele, et filtri toimimine võib halveneda ka siis, kui te pesete filtrit veega.

- Olge tähelepanelik ja ärge muutke filtri õiget suunda, kui seda kaane alla sisestate.
- Kui te pärast filtri vahetamist panete seadme Sisse või Voolutoite-režiimi, siis kontrollige, kas filtri läheduses olev LED-tuli töötab.
- Filtreid saab osta LG Electronics teeninduskeskusest.

Ukse korvi puhastamine

Külmiku/ sügavkülmiku ukse korvi eemaldamine

Hoidke korvi mõlemast küljest kinni ja eemaldage see, tõstes seda ülespoole.

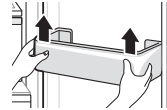

Külmiku/ sügavkülmiku ukse korvi tagasi panemine

- 1 Hoidke kinni ukse korvi mõlemast servast, lükake õrnalt ühte serva kokkupoole ja hiljem samuti ka teise serva juurest.

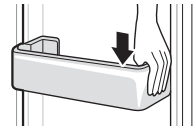

- 2 Pärast kokkulükkamist koputage ukse korvi õrnalt, et see kinnituks horisontaalsesse asendisse.

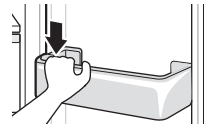

Riuli puhastamine

Külmiku/ sügavkülmiku riuli eemaldamine

Eemaldage riul tõmmates seda väljapoole.

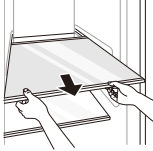

Külmiku/ sügavkülmiku riuli tagasi panemine

Eemaldage riul tõmmates seda väljapoole, samal ajal tõstke kergelt külmiku riuli tagumist serva ülespoole.

Köögiviljasahtli puhastamine

Köögiviljasahtli eemaldamine

- 1 Tehke sahtel tühjaks. Hoidke köögiviljasahtli käepidemest kinni ja tõmmake see õrnalt üleni välja, kuni see jääb kinni.

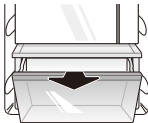

- 2 Tõstke köögiviljasahtel üles ja eemaldage see, seda välja tõmmates.

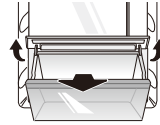

Köögiviljasahtli tagasi panemine

- 1 Kui köögiviljasahtlil on kaas, tõstke see üles.

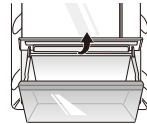

- 2 Pange köögiviljasahtli põhi omale kohale ja lükake sahtel õrnalt sisse samal ajal seda allapoole lastes.

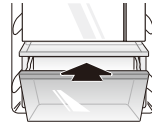

⚠ ETTEVAATUST

- Pange tähele, et toiduaineid täis ja raske köögiviljasahtli eemaldamine võib põhjustada vigastusi.

Veejaoturi puhastamine

Veejaoturi aluse puhastamine

Veejaoturi alus võib väga lihtsasti märjaks saada, kui sellele satub jääd või vett. Pühkige kogu piirkonda niiske pehme lapiga.



Vee ja jää väljavõtukohta puhastamine

Pühkige vee ja jää väljavõtu kohta sagedasti puhast lappi kasutades, see piirkond võib kergesti määrduda. Pange tähele, et lapid võivad eraldada ebemeid, mis jäävad väljavõtukohtadele.

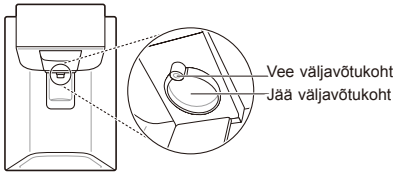

Veefiltri vahetamine (vaid veeühendusega seadmetel)

Vahetage kasutatud filter välja, kui ilmub ikoon **Replacement Filter** või vähemalt iga 6 kuu järel.

Ikoon hakkab helendama pisut enne filtri vahetamise tähtaega, et anda teile aega uue filtri muretsemiseks. Filtri õigeaegne vahetamine tagab, et saate seadmest värsket ja puhast vett.

- 1 Eemaldage seade vooluvõrgust välja.
- 2 Keerake kinni seadme veevarustus.
- 3 Eemaldage vana filter.
- 4 Paigaldage uus filter järgides jaotist „Veefiltriga ühendamine“.
- 5 Keerake veevarustus lahti ja lülitage seade sisse.
- 6 Vajutage ja hoidke all **Water Filter** nuppu 3 sekundi vältel. See lähtestab filtri vahetamise ikooni. Uus veefilter on aktiveeritud.

Probleem	Põhjus	Lahendus
Jahutamine või külmutamine ei tööta.	Kas on tegemist voolukatkestusega?	<ul style="list-style-type: none"> Kontrollige elektrivoolu olemasolu mõne teise seadmega.
	Kas pistik on pistikupesast väljas?	<ul style="list-style-type: none"> Pange pistik korralikult pistikupesasse.
Jahutamine või külmutamine ei ole piisav.	Kas külmiku või sügavkülmiku temperatuur on seadistatud oma kõrgeimale temperatuurile?	<ul style="list-style-type: none"> Seadistage külmik ja sügavkülmik temperatuurile „Keskmine“.
	Kas seade on otsese päikese käes või soojusallika läheduses, nt pliidi või radiaatori lähedal?	<ul style="list-style-type: none"> Kontrollige paigalduspiirkonda ja paigaldage seade soojusallikatest eemale.
	Kas te panite seadmesse eelnevalt jahutamata toitu?	<ul style="list-style-type: none"> Jahutage soe toit maha enne külmikusse või sügavkülmikusse panemist.
	Kas te olete seadmesse pannud liiga palju toitu?	<ul style="list-style-type: none"> Jätke toiduainete vahele piisavalt ruumi.
	Kas seadme ukсед on korralikult suletud?	<ul style="list-style-type: none"> Sulgege uks täielikult ja veenduge, et seadmes olev toit ei takistaks ukse sulgumist.
	Kas seadme ümbruses on piisavalt ruumi?	<ul style="list-style-type: none"> Parandage seadme asukohta ja tagage selle ümbruses piisavalt ruumi.
Seadmes on halb lõhn.	Kas külmiku või sügavkülmiku temperatuur on seadistatud asendisse „Soe“?	<ul style="list-style-type: none"> Seadistage külmik ja sügavkülmik temperatuurile „Keskmine“.
	Kas te olete seadmesse pannud tugeva lõhnaga toitu?	<ul style="list-style-type: none"> Hoidke tugevalt lõhnavaid toiduaineid kaanega anumad.
	Kas köögi- või puuviljad on oma sahtlis halvaks läinud?	<ul style="list-style-type: none"> Visake mädanema läinud köögi- ja puuviljad minema ja puhastage sahtel. Ärge hoidke köögivilju liiga kaua oma sahtlis.
Seadme sisevalgustuse lamp ei põle.	Kas sisevalgustuse lamp on välja lülitatud?	<ul style="list-style-type: none"> Klientidel on sisevalgustuse lampi keeruline vahetada, kuna neid ei ole võimalik hooldada. Kui sisevalgustus ei tööta, pöörduge palun LG Electronics teeninduskeskusesse.

Probleem	Põhjus	Lahendus
Seadme uks ei ole tihedalt suletud.	Kas seade on ettepoole kaldud?	<ul style="list-style-type: none"> Reguleerige esikülje tõstmiseks esimesi jalgu.
	Kas riulid on õigesti sisse pandud?	<ul style="list-style-type: none"> Vajadusel korrigeerige riulite paigutust.
	Kas te olete ukse sulgemisel kasutanud üleliigset jõudu?	<ul style="list-style-type: none"> Kui te sulete ukse liiga tugevasti või kiiresti, võib see enne sulgumist natukeseks ajaks lahti jääda. Ärge lööge ust liiga tugevasti kinni. Sulgege uks jõudu rakendamata.
Seadme ust on raske avada.	Kas te avasite ust kohe pärast selle sulgemist?	<ul style="list-style-type: none"> Kui te proovite ust avada 1 minuti jooksul pärast selle sulgemist, võib see olla raskem tänu seadmes olevale rõhule. Proovige ust avada mõne minuti möödudes, et siserõhk saaks stabiliseeruda.
Seadme sees või köögiviljasahkli kaane all on kondensaat.	Kas te panite seadmesse eelnevalt jahutamata toitu?	<ul style="list-style-type: none"> Jahutage soe toit maha enne külmikusse või sügavkülmikusse panemist.
	Kas te olete ukse lahti jätnud?	<ul style="list-style-type: none"> Kondensaat kaob, kui sulgete seadme ukse. Te võite selle ka kuiva lapiga ära kuivatada.
	Kas te avate ja sulgete seadme ust liiga sageli?	<ul style="list-style-type: none"> Kondensaat võib tekkida sise- ja välitemperatuuride erinevusest. Kuivatage niiskus pehme lapiga.
	Kas te olete seadmesse pannud sooja või suurt niiskust sisaldavat toitu ilma kaaneta anumates?	<ul style="list-style-type: none"> Hoidke toitu kaanega suletud anumates.
Sügavkülmikusse on tekkinud jää.	Kas ukсед ei ole korralikult kinni?	<ul style="list-style-type: none"> Kontrollige, et seadmes olev toit ei blokeeriks ust ja veenduge, et uks oleks tihedalt suletud.
	Kas te panite seadmesse eelnevalt jahutamata toitu?	<ul style="list-style-type: none"> Jahutage soe toit maha enne külmikusse või sügavkülmikusse panemist.

Probleem	Põhjus	Lahendus
Sügavkülmikusse on tekkinud jää.	Kas sügavkülmiku õhuvahetus on blokeeritud?	<ul style="list-style-type: none"> • Veenduge, et õhu sissevõtt ja väljalase ei oleks takistatud, et õhk saaks sügavkülmikus ringelda.
	Kas sügavkülmik on üle koormatud?	<ul style="list-style-type: none"> • Jätke toiduainete vahele piisavalt ruumi.
Seadme sees ja välispinnal on kondensaat.	Kas te olete seadme ust sagedasti avanud ja sulgenud, või ei ole uks korralikult suletud?	<ul style="list-style-type: none"> • Kui välisõhk tungib seadme sisemusse, võib tekkida jää või kondensaat.
	Kas seade asub niiskes ruumis?	<ul style="list-style-type: none"> • Kondensaat võib seadme sisemusse tekkida, kui seadme asukoht on liiga niiske, või kui keskkond on nt vihmase ilma tõttu niiske. Kuivatage kogu niiskus pehme lapiga.
Seade teeb müra ja sellest kostub ebatavalisi helisid.	Kas seade on paigaldatud nõrgale aluspinnale, või ei ole loodis?	<ul style="list-style-type: none"> • Paigaldage seade kindlale ja tasasele aluspinnale.
	Kas seadme tagasein puutub vastu seina?	<ul style="list-style-type: none"> • Parandage seadme asukohta ja tagage selle ümbruses piisavalt ruumi.
	Kas seadme taga on mingeid esemeid?	<ul style="list-style-type: none"> • Eemaldage seadme tagant kõik asjad.
	Kas seadme peal on mingid asjad?	<ul style="list-style-type: none"> • Eemaldage seadme pealt kõik asjad.
Seadme küljed või esikülj on soojad.	Nendes seadme osadesse on sisseehitatud antikondensaadi torud, mis aitavad vähendada kondensaadi teket ukse ümbruses.	<ul style="list-style-type: none"> • Kondensaadi vähendamiseks paigaldatud soojust eraldav toru asub seadme esiküljel ja külgedel. Need kohad võivad olla soojad kohe pärast seadme paigaldamist ja suvisel ajal. Võite olla kindel, et see ei ole probleem ja on täiesti normaalne nähtus.
Seadme sees ja sellest väljaspool on vett.	Kas seadme ümbruses on veelekked?	<ul style="list-style-type: none"> • Kontrollige, kas vett on lekkinud ka teie kraanikausist või mujalt.
	Kas seadme põhjas on vett?	<ul style="list-style-type: none"> • Kontrollige, kas vesi on tekkinud jää sulamisest või ümberkukkunud anumast.

Probleem	Põhjus	Lahendus
Automaatne jäämasin ei valmista jääd, või valmistab seda väikestes kogustes.	Kas te olete seadme hiljuti paigaldanud?	<ul style="list-style-type: none"> Jäämasin hakkab jääd normaalselt tootma umbes 48 tundi pärast seadme esmast paigaldamist.
	Kas te olete ühendanud veevarustuse toru ja avanud vee pealevooluventiili?	<ul style="list-style-type: none"> Ühendage veevarustuse toru ja avage vee pealevooluventiil täielikult.
	Kas vee pealevoolu toru on kokku pigistatud?	<ul style="list-style-type: none"> Kui vee pealevoolu toru on kokku pigistatud, ei saa vesi liikuda.
	Kas te olete hiljuti välja võtnud suure koguse jääd?	<ul style="list-style-type: none"> Automaatne jäämasin suudab suurema koguse jääd toota umbes 24 tunniga. Palun oodake.
	Kas te olete jäämasina lüliti sisse lülitanud, või vajutanud automaatse jäämasina nupu juhtpaneelil asendisse ON (sees)?	<ul style="list-style-type: none"> Vajutage I jäämasina lüliti, või seadistage juhtpaneelil ON automaatseks jäätootmiseks. (Täpsema teabe saamiseks kasutamise kohta külastage LG Electronics kodulehte, või kasutage oma nutiseadet.)
	Kas sügavkülmiku temperatuur on seadistatud liiga kõrgeks?	<ul style="list-style-type: none"> Kui temperatuur on liiga soe, valmistatakse jääd aeglasemalt või üldse mitte. Seadistage sügavkülmiku temperatuur automaatse jäämasina normaalseks tööks -18 °C juurde.
	Kas te olete seadme ust sagedasti avanud?	<ul style="list-style-type: none"> Kui te avate ust sagedasti, pääseb seadmest külm õhk välja ja see aeglustab jää valmistamist. Ärge avage ja sulgege seadme ust liiga sageli.
	Kas seadme uks on korralikult suletud?	<ul style="list-style-type: none"> Kui seadme uks ei ole täielikult kinni, tõuseb sügavkülmikus olev temperatuur ja see aeglustab jää valmistamist. Sulgege uks täielikult.
Jääd ei väljutata.	Kas jääanumas on jääd?	<ul style="list-style-type: none"> Kontrollige, kas jääanumas on jääd.
	Kas jääanumas olev jää on kokku jäätunud?	<ul style="list-style-type: none"> Võtke jääanum välja ja raputage seda. Eemaldage pärast jääanuma raputamist järelejäänud jääkamakad.

Probleem	Põhjus	Lahendus
Jääd ei väljutata.	Jää väljumist ei ole kuulda?	<ul style="list-style-type: none"> Jää väljutamiseks valige juhtpaneelil vaheldumisi jääkuubikute ja purustatud jää režiim.
	Kas jää väljumistee on ummistunud? (Jää väljumistee kontrollimiseks eemaldage jääanum.)	<ul style="list-style-type: none"> Jää ei pruugi korralikult välja tulla, kui selle väljumistee on ummistunud. Kontrollige jääd ja puhastage jää väljumisteed korrapäraselt.
Vett ei tule.	Kas te kasutate filtreerimata vett?	<ul style="list-style-type: none"> Filtreerimata vesi võib sisaldada suuri koguseid raskemetalle või võõrkehi, seega võib filter alguses ummistuda kiiremini, olenemata filtri elueast.
	Kas veejaoturi mahuti on tühi? (Vaid veeühenduseta mudelitel)	<ul style="list-style-type: none"> Täitke veejaoturi mahuti veega.
	Vett ei tule välja, kui veetoru on õhku täis. (Vaid veeühenduseta mudelitel)	<ul style="list-style-type: none"> Eemaldage veepaak, tõmmates seda käepidemest hoides. Täitke veepaak veega ja pange külmikuriulile.
	Kas vee pealevooluventiil on suletud? (Vaid veeühendusega mudelitel)	<ul style="list-style-type: none"> Avage vee pealevooluventiil.
Veel on imelik maitse.	Kas vee maitse on teistsugune kui eelmise veepuhasti puhul?	<ul style="list-style-type: none"> Kas puhastatud vett või külma vett ei ole pikka aega kasutatud?
	Kas filtri paigaldamisest või vahetamisest on möödunud palju aega?	<ul style="list-style-type: none"> Aegunud filtri kasutamisel võib vee puhastumine halveneda. Soovitav on vahetada filtrit vastavalt ettenähtud intervallidele.
	Kas te olete filtri esmase paigalduse järel korralikult läbi uhtunud?	<ul style="list-style-type: none"> Kui te paigaldate uue filtri, peab selle sisemusest eemaldama õhu ja aktiivsõe jäägid. Kasutage seadet pärast seda, kui olete selle jaoturist hoovale vajutamise järel välja lasknud umbes 5 liitrit vett. (Aktiivsüsi ei ole inimestele ohtlik.)
	Kas puhastatud vett või külma vett ei ole pikka aega kasutatud?	<ul style="list-style-type: none"> Vana vee maitse tekib bakterite arvu suurenemisest. Kasutage toodet pärast seda, kui olete veejaoturist välja võtnud umbes 5 liitrit (keskmiselt 3 minuti jooksul) vett.

Probleem	Põhjus	Lahendus
Klõpsuvad helid	Sulatuskontroll klõpsub, kui automaatne sulatus töö alustab, või kui see töö lõpetab. Ka termostaadi kontroll (või mõnedel mudelitel seadme kontroll) klõpsub oma tsükli alguses ja lõpus.	<ul style="list-style-type: none"> • Normaalne töötamine
Logisev heli	Logisev heli võib tekkida seadmes voolavast veest, seadme tagaküljel olevast veetorust (vaid veevarustusega seadmetel), või seadme peale pandud esemetest.	<ul style="list-style-type: none"> • Normaalne töötamine
	Seade ei toetu korralikult põranda peale.	<ul style="list-style-type: none"> • Põrand on nõrk või peab loodimiseks reguleerima seadme jalgu. Vt jaotist ukse loodimise kohta.
	Lineaarse kompressoriga seadet on töö ajal liigutatud.	<ul style="list-style-type: none"> • Normaalne töötamine. Kui kompressor ei lõpeta logisevat heli 3 minuti möödudes, lülitage seadme toide välja ja seejärel uuesti sisse.
Kohisev heli	Auruventilaator ajab õhu külmiku ja sügavkülmiku osades ringlema.	<ul style="list-style-type: none"> • Normaalne töötamine
	Õhk surutakse kondensaatori ventilaatori abil liikuma.	<ul style="list-style-type: none"> • Normaalne töötamine
Mulisev heli	Seade loputab jahutusüsteemi	<ul style="list-style-type: none"> • Normaalne töötamine
Plõksuv heli	Siseseinte kokkutõmbumine või paisumine temperatuuri muutumise mõjul.	<ul style="list-style-type: none"> • Normaalne töötamine
Vibreerimine	Kui seadme külj või tagaosa on seina või kapi vastus, võib vibratsioon tekitada kuuldavast heli.	<ul style="list-style-type: none"> • Heli vältimiseks vaadake, et seadme küljed ja tagakülj ei puutuks vastu seina või kappi.

Probleem	Põhjus	Lahendus
Teie kodumasin ja nutitelefon ei ole WiFi-võrku ühendatud.	WiFi-parool, millega üritate ühendada, ei ole õige.	<ul style="list-style-type: none"> Otsige üles oma nutitelefoni ühendatud WiFi-võrk ja eemaldage see, seejärel registreerige oma seade LG SmartThinQ's.
	Teie telefoni mobiilne andmeside on sisse lülitatud.	<ul style="list-style-type: none"> Lülitage oma telefoni mobiilne andmeside välja ja registreerige seade, kasutades WiFi-võrku.
	Juhtmevaba võrgu nimi (SSID) ei ole õigesti määratud.	<ul style="list-style-type: none"> Juhtmevaba võrgu nimi (SSID) peaks olema kombinatsioon ingliskeelse tähestiku tähtedest ja numbritest. (Ärge kasutage erisümboleid.)
	Ruuteri sagedus ei ole 2,4 GHz.	<ul style="list-style-type: none"> Toetatakse ainult 2,4 GHz ruuteri sagedust. Seadistage juhtmevaba ruuter 2,4 GHz peale ja ühendage seade juhtmevaba ruuteriga. Ruuteri sageduse kontrollimiseks pöörduge oma internetiteenuse pakkuja või ruuteri tootja poole.
	Seadme ja ruuteri vahemaa on liiga suur.	<ul style="list-style-type: none"> Kui seadme ja ruuteri vahemaa on liiga suur, võib signaal olla nõrk ja ühendus ei pruugi olla õigesti konfigureeritud. Muutke ruuteri asukohta nii, et see oleks seadmele lähemal.

Memo

KÄYTTÖOPAS

JÄÄKAAPPI & PAKASTIN

Lue tämä käyttöopas huolellisesti ennen laitteen käyttöä ja säilytä se käsillä tulevaa tarvetta varten.

SISÄLLYSLUETTELO

Tässä käyttöohjeessa saattaa olla kuvia tai sisältöä, joka ei koske juuri sinun malliasi.

Valmistaja pidättää itsellään oikeuden tarvittaessa muokata käyttöopasta.

TURVALLISUUSOHJEET	3
Tärkeitä turvallisuustietoja	3
Vanhan laitteesi hävittäminen	11
ASENNUS	12
Osastot	12
Mitat ja vapaa tila	13
Ympäristön lämpötila	13
Oven irrottaminen	14
Oven korkeuden säätäminen	15
Vesijohdon liittäminen (vain vesijärjestelmään liitetyt mallit)	16
Laitteen liittäminen	18
Laitteen siirtäminen	18
KÄYTTÖ	19
Osat ja toiminnot	19
Huomautuksia käytöstä	23
Toimintopaneelin käyttäminen	25
Vesiannostelijan käyttö (vain mallit, joita ei ole liitetty vesijärjestelmään)	26
Veden tai jään annostelijan käyttö	28
Automaattinen jääpalakone	28
Ovi ovessa (*)	30
Tuorevihanneslaatikko (*)	31
Muut toiminnot	31
ÄLYTOIMINNOT	32
LG SmartThinQ -sovelluksen käyttö	32
Smart Diagnosis™ -toiminnon käyttö	34
HUOLTO	35
Huomautuksia puhdistamisesta	35
Lauhduttimen kannen puhdistaminen	35
Raikas ja tuore -suodattimen (*) vaihto	35
Ovihyllyn puhdistaminen	36
Hyllyjen puhdistaminen	37
Vihanneslaatikon puhdistaminen	37
Vesiannostelijan puhdistaminen	38
Vedensuodattimen vaihtaminen (vain vesijärjestelmään liitetyt mallit)	38
VIANETSINTÄ	39

Seuraavat turvallisuusohjeet on tarkoitettu estämään tuotteen vaarallisen tai virheellisen käytön aiheuttamia odottamattomia vaaroja tai vaurioita.

Ohjeet on eroteltu vaarasanoilla ”VAROITUS” ja ”VARO”, kuten kuvattu alla.



Tämä symboli ilmaisee asioita ja toimenpiteitä, jotka voivat aiheuttaa vaaroja. Lue tämän symbolin merkitys huolellisesti ja vältä vaarat noudattamalla ohjeita.



VAROITUS

ilmaisee, että ohjeiden noudattamatta jättäminen voi aiheuttaa vakavan henkilövahingon tai kuoleman.



VARO

ilmaisee, että ohjeiden noudattamatta jättäminen voi aiheuttaa lievän henkilövahingon tai laitteen vaurioitumisen.

Tärkeitä turvallisuustietoja



VAROITUS

Noudata räjähdyksen, tulipalon, kuoleman, sähköiskun, loukkaantumisen tai palovammojen vaaran vähentämiseksi yleisiä varotoimia, mukaan lukien seuraavia:

Lapsia kotitaloudessa

- Laitetta eivät saa käyttää henkilöt (mukaan lukien lapset), joiden fyysinen, aistinvarainen tai henkinen toimintakyky on rajoittunut tai joilla ei ole tarvittavaa kokemusta ja tietoa laitteen käytöstä, jollei heidän turvallisuudestaan vastuussa oleva henkilö valvo tai opasta heitä laitteen käytössä. Lapsia tulee valvoa, jotta he eivät pääse leikkimään laitteella.
- Jos laitteessa on lukko (vain joissakin malleissa), pidä avain lasten ulottumattomissa.

Eurooppalaisille käyttäjille:

- Laitetta saavat käyttää vähintään 8-vuotiaat lapset ja henkilöt, joiden fyysinen, aistinvarainen tai henkinen toimintakyky on rajoittunut tai joilla ei ole tarvittavaa kokemusta ja tietoa laitteen käytöstä, jos heitä valvotaan tai opastetaan laitteen turvalliseen käyttöön, ja he ymmärtävät käyttöön liittyvät vaarat. Lapset eivät saa leikkiä laitteella. Lapset eivät saa tehdä puhdistus- tai kunnossapitotoimenpiteitä ilman valvontaa.
- 3–8-vuotiaat lapset saavat täyttää ja tyhjentää jäähdytyslaitteita.

Asentaminen

- Laitteen siirtämiseen tarvitaan vähintään kaksi henkilöä, jotka pitävät turvallisesti kiinni laitteesta.
- Varmista, että pistorasia on asianmukaisesti maadoitettu ja että pistokkeen maadoitus on kunnossa. Lisätietoa maadoittamisesta saat LG Electronics -huollosta.
- Laite on varustettu virtajohdolla, jossa on laitteen maadoittava johdin ja maadoitettu pistoke. Pistoke täytyy liittää asianmukaiseen pistorasiaan, joka on kaikkien paikallisten määräysten ja säännösten mukaan oikein asennettu ja maadoitettu.
- Jos virtajohto tai virtapistoke on vaurioitunut tai pistorasia on löysällä, älä kytke virtajohtoa. Ota yhteyttä LG Electronics -huoltoon.
- Älä liitä laitetta monipistorasiaan, jossa ei ole virtajohtoa (asennettuna).
- Älä muuta virtajohtoa tai käytä jatkojohtoa.
- Laite pitää liittää erilliseen virtajohtoon, jossa on oma sulake.

- Älä käytä (siirrettävää) monipistorasiaa, jota ei ole asianmukaisesti maadoitettu. Jos käytät asianmukaisesti maadoitettua (siirrettävää) monipistorasiaa, valitse monipistorasia, jonka virtakapasiteetti vastaa vähintään laitteen nimellistehoja, ja varaa monipistorasia pelkästään laitteelle.
- Asenna laite paikkaan, josta sen voi helposti irrottaa pistorasiasta tarvittaessa.
- Varo liittämästä virtapistoketta niin, että johto on ylöspäin tai asettamasta laitetta nojaamaan pistokkeeseen.
- Asenna laite tasaiselle ja kovalle alustalle.
- Älä asenna laitetta kosteaan tai pölyiseen paikkaan. Älä asenna tai säilytä laitetta ulkona tai missään sellaisessa paikassa, jossa se on alttiina säälle, suoralle auringonvalolle, sateelle, tuulelle tai pakkasasteille.
- Älä sijoita laitetta suoraan auringonvaloon tai altista sitä muiden laitteiden kuten liesien tai lämmittimien aiheuttamalle lämmölle.
- Älä avaa laitteen takaseinää asennuksen aikana.
- Varo pudottamasta ovea asentamisen tai irrottamisen aikana.
- Varo taittamasta, repimästä tai muuten rikkomasta kaapelia laitteen oven asentamisen tai irrottamisen aikana.
- Älä kytke adaptereita tai muita lisälaitteita laitteen pistokkeeseen.

Käyttö

- Älä käytä laitetta mihinkään muuhun kuin elintarvikkeiden säilytykseen kotitalouskäytössä (ei esim. lääkkeiden tai tutkimusmateriaalien säilytykseen tai kuljetukseen).

- Irrota virtapistoke pistorasiasta salamoinnin tai kovan ukonilman aikana tai mikäli laitetta ei käytetä pitkiin aikoihin.
- Älä koske virtapistokkeeseen tai säätimiin märin käsin.
- Älä taivuta virtajohtoa tarpeettomasti tai aseta raskaita esineitä sen päälle.
- Jos sähköösiin pääsee vettä, irrota pistoke pistorasiasta ja ota yhteys LG Electronics -huoltoon.
- Älä työnnä käsiäsi tai metallisia esineitä viileän ilman poistoaukkoon, kanteen tai laitteen takana olevaan lämpöä vapauttavaan ritilään.
- Älä käytä liiallista voimaa tai iskuja laitteen takakannen avaamiseen.
- Älä laita laitteeseen eläimiä, kuten lemmikkieläimiä.
- Ole varovainen laitteen oven avaamisessa tai sulkemisessa, jos lapsia on lähellä. Ovi saattaa ponnahtaa lasta vasten ja aiheuttaa henkilövahingon. Älä anna kenenkään roikkua ovissa, sillä se saattaa kaataa laitteen ja aiheuttaa vakavia vammoja.
- Vältä vaara lasten jäämisestä loukkuun laitteen sisälle. Laitteen sisälle loukkuun jäänyt lapsi saattaa tukehtua.
- Älä aseta laitteen päälle raskaita tai helposti särkyviä tavaroita, nesteitä, räjähdysherkkiä aineita, herkästi syttyviä aineita (kuten kynttilöitä, lamppuja jne.) tai lämmityslaitteita (kuten liesiä, lämmittimiä jne.).
- Jos kaasua pääsee vuotamaan (isobutaania, propaania, maakaasua jne.), älä koske laitteeseen tai virtapistokkeeseen, tuuleta tila välittömästi. Tämä laite käyttää jäähdytyskaasua (isobutaani, R600a). Vaikka laitteessa onkin vain pieni määrä kaasua, se on silti syttyvää kaasua. Kaasuvuodon aiheuttamat kipinät laitteen kuljetuksen, asennuksen tai käytön aikana saattavat aiheuttaa tulipalon, räjähdyksen tai henkilövahingon.

- Älä käytä tai säilytä laitteen lähellä syttyviä tai palavia aineita (eetteri, bentseeni, alkoholi, kemikaalit, nestekaasu, syttyvä suihke, hyönteismyrkky, ilmanraikastin, kosmetiikka jne.).
- Jos laitteesta kuuluu epänormaaleja ääniä, siitä tulee hajua tai savua, irrota virtapistoke välittömästi pistorasiasta ja ota yhteyttä LG Electronics -huoltoon.
- Täytä juomavettä vain jääpalakoneen tai vesiannostelijan vesisäiliöön.
- Älä vahingoita jäähdytysputkistoa.
- Älä laita mitään muuta sähkölaitetta (kuten lämmitintä tai matkapuhelinta) laitteen sisälle käytön aikana.

Kunnossapito

- Irrota virtajohto pistorasiasta ennen laitteen puhdistusta tai mahdollisen sisävalon vaihtamista.
- Kiinnitä virtapistoke pistorasiaan, kun olet huolellisesti poistanut kaiken kosteuden ja pölyn.
- Verkkojohtoa ei saa irrottaa pistorasiasta kaapelista vetämällä. Tartu aina pistotulppaan napakasti ja vedä se irti pistorasiasta.
- Älä ruiskuta vettä tai herkästi syttyviä aineita (hammastahnaa, alkoholia, tinneriä, bentseeniä, herkästi syttyviä nesteitä, hankausaineita jne.) laitteen sisä- tai ulkopinnoille puhdistusta varten.
- Älä käytä laitteen puhdistukseen karkeapintaisia tai metallimateriaalista valmistettuja harjoja, liinoja tai sieniä.
- Vain LG Electronic -huoltoliikkeen valtuuttama korjaaja saa purkaa, korjata tai muuttaa laitetta. Jos laite pitää siirtää ja asentaa uuteen paikkaan, ota yhteys LG Electronics -huoltoon.

- Älä käytä hiustenkuivaajaa laitteen sisäosien kuivaamiseen tai aseta kynttilää laitteen sisälle poistamaan hajuja.
- Älä käytä mekaanisia laitteita tai muita keinoja sulatuksen nopeuttamiseen.
- Liitä veden täyttöletku (vain vesijärjestelmään liitetyt mallit) juomakelpoisen veden jakelujärjestelmään. Muutoin veden epäpuhtaudet saattavat aiheuttaa sairauksia.

Hävittäminen

- Kun laitetta poistetaan käytöstä, irroita ovitiiviste, mutta jätä hyllyt ja korit paikoilleen. Pidä lapset poissa laitteen luota.
- Hävitä pakkausmateriaali (kuten muovipussit ja vaahtomuovi) pois lasten ulottuvilta. Pakkausmateriaalit saattavat aiheuttaa tukehtumisen.

Tekninen turvallisuus

- Pidä laitteen kotelossa tai sisällä olevassa rakenteessa olevat ilmanvaihtoaukot esteettöminä.
- Älä käytä sähkölaitteita jääkaapin sisällä.
- Laitteessa käytetty kylmäaine ja eristeen paisutuskaasu edellyttävät hävityksessä erityistoimia. Ota yhteys huoltoedustajaan tai vastaavaan henkilöön ennen niiden hävittämistä.
- Putkista vuotava kylmäaine voi syttyä tuleen tai aiheuttaa räjähdyksen.
- Jokaisen laitteen kylmäaineen määrä ilmoitetaan tyyppikilvessä laitteen sisällä.
- Älä koskaan käynnistä laitetta, jossa on merkkejä viasta. Jos on epäilyksiä, ota yhteys jälleenmyyjään.
- Laite on tarkoitettu vain kotitalouskäyttöön ja sitä vastaavaan käyttöön. Sitä ei ole suunniteltu kaupalliseen tai catering-käyttöön eikä mihinkään liikkuvaan laitteeseen kuten veneeseen tai matkailuvaunuun.
- Älä säilytä räjähtäviä aineita, kuten syttyvää ponneainetta sisältäviä aerosolipakkauksia tässä laitteessa.

Syttyivistä materiaaleista aiheutuva tulipalovaara



Tämä symboli varoittaa syttyivistä materiaaleista, jotka voivat syttyä palamaan ja aiheuttaa tulipalon, jos varovaisuutta ei noudateta.

- Tämä laite sisältää jäähdytysaineena pienen määrän isobutaania (R600a), mutta se on myös syttyvää. Laitetta kuljetettaessa ja asennettaessa tulee huolehtia siitä, ettei mikään kylmäaineen kiertopiirin osa vaurioidu.
- Mikäli vuotoa havaitaan, on vältettävä avotulta tai mahdollisia syttymislähteitä sekä tuuletettava useiden minuuttien ajan huonetta, jossa laite on. Tulenaran kaasuilmasekoksen muodostumisen estämiseksi kylmäaineen kiertopiirin vuodon mahdollisesti sattuesssa, laitteen sijaintihuoneen koon pitäisi vastata käytetyn kylmäaineen määrää. Huoneessa tulee olla 1 m² jokaista laitteen sisällä olevaa 8 grammaa R600a-kylmäainetta kohti.
- Laitetta sijoittaessasi varmista, ettei virtajohto takerru kiinni mihinkään eikä vaurioidu.
- Älä sijoita useita kannettavia pistorasioita tai kannettavia virtalähteitä laitteen taakse.



VARO

Lievien henkilövahinkojen, toimintahäiriöiden ja tuote- tai omaisuusvahinkojen vaaran vähentämiseksi tulee noudattaa yleisiä varotoimia, mukaan lukien seuraavia:

Asentaminen

- Älä kallista, vedä tai työnnä laitetta, kun kuljetat sitä.
- Varmista ettei ruuminosa, kuten käsi tai jalka, jää jumiin laitetta siirrettäessä.

Käyttö

- Älä koske pakastettuun ruokaan tai pakastimen metalliosiin kostein tai märin käsin. Tämä saattaa aiheuttaa paleltuman.
- Älä aseta lasisia astioita, pulloja tai tölkkejä (varsinkaan hiilihappopitoisia juomia sisältäviä) pakastinlokeroon, hyllyille tai jäälokeroon, joiden lämpötila on alle jäätympisteeseen.
- Laitteen oven etupuolen tai hyllyjen karkaistu lasi voi vahingoittua iskusta. Jos se on rikki, älä koske siihen käsin.
- Älä aseta raskaita esineitä ovi ovesa -oven päälle.
- Älä käytä ovi ovesa -ovea leikkuulautana. Varmista, että terävät työvälineet eivät naarmuta sitä, sillä tämä saattaa vaurioittaa laitetta.
- Älä riipu laitteen ovesta, säilytystilasta, jääkaapin hyllystä tai ovesta tai kiipeä sen päälle.
- Älä säilytä liian painavia tuotteita kuten runsasta määrää vesipulloja ovihyllyissä.
- Estä lemmikeitä pureskelemasta virtajohtoa tai vesilettoa.
- Älä avaa tai sulje laitteen ovea liiallisella voimalla.
- Jos laitteen oven sarana on vaurioitunut tai toimii huonosti, lopeta sen käyttö ja ota yhteyttä LG Electronicsin huoltoliikkeeseen.
- Älä puhdista lasihyllyjä tai kansia lämpimällä vedellä niiden ollessa kylmiä.
- Älä koskaan syö pakastettuja ruokia heti, kun olet ottanut ne pois pakastimesta.

- Älä työnnä käsiäsi automaattisen jääpalakoneen mekaanisten osien, kuten jääpalalokeron tai annostelijan, sisään.
- Älä käytä annosteluun astiaa, joka on ohutta kristallia tai posliinia.
- Älä poista automaattisen jääpalakoneen suojusta. Älä koske automaattisen jääpalakoneen mekaanisiin osiin. Tämä voi johtaa loukkaantumiseen.
- Älä jätä kättä tai jalkaa väliin laitteen ovea tai ovesa olevaa ovea avattaessa tai suljettaessa.
- Älä avaa laitteen luukkua, kun luukussa oleva luukku on auki. Älä avaa luukussa olevaa luukkua, kun laitteen luukku on auki. Luukussa oleva luukku voi osua laitteen kulmaan ja vaurioitua.

Kunnossapito

- Älä aseta hyllyjä ylösalaisin, sillä ne voivat pudota.
- Ota yhteyttä LG Electronics -huoltoon, jos laitteen sisälle kerääntyy huurretta.

Vanhan laitteesi hävittäminen



- Tämä yllirastitettu jätteenmerkki ilmaisee, että sähkö- ja elektroniikkalaitteiden jätteet (WEEE) tulee pitää erillään kotitalousjätteestä ja viedä kunnalliseen kierrätyskeskukseen.
- Vanhat sähkötuotteet voivat pitää sisällään vaarallisia aineita, joten loppuun käytetyn laitteen oikea hävittäminen ehkäisee ympäristö- ja terveyshaittoja. Vanha laitteesi saattaa pitää sisällään uudelleen käytettäviä osia, joita voidaan käyttää korjaamaan muita tuotteita sekä arvokkaita materiaaleja, joita voidaan kierrättää rajoitettujen resurssien säästämiseksi.
- Voit viedä laitteesi joko liikkeeseen, josta hankit laitteen, tai ottaa yhteyttä paikallishallintosi ympäristötoimistoon koskien lähintä valtuutettua WEEE-keräyspistettä. Kaikkein viimeisimmät tiedot koskien maatasi, ks. osoitteessa www.lg.com/global/recycling

Osastot

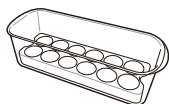
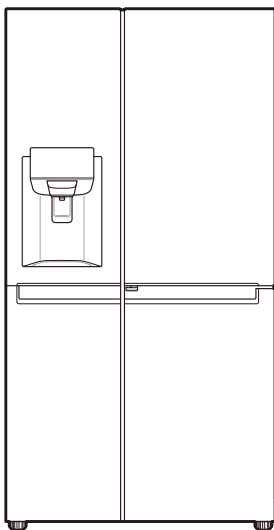

Siirrettävä munalokero
(valinnainen)

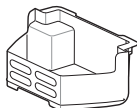

Pakastuslaatikko



Käyttöopas

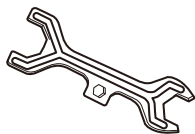

Kiintoavain

- Laitteen ulkonäkö tai osat voivat vaihdella mallikohtaisesti.

Mitat ja vapaa tila

Liian pieni etäisyys viereisiin esineisiin saattaa heikentää jäähdyttämistä ja kasvattaa virrankulutusta. Jätä yli 50 mm:n etäisyys jokaiseen viereiseen seinään asentaessasi laitetta.

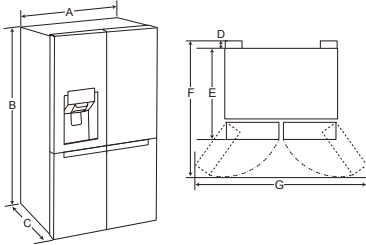

-	Koko
A	912 mm
B	1790 mm
C	738 mm
D	10 mm
E	728 mm
F	1180 mm
G	1750 mm

Ympäristön lämpötila

- Laite on suunniteltu toimimaan rajoitetuissa ympäristön lämpötilarajoissa ilmastoalueesta riippuen.
- Sisäiset lämpötilat voivat vaihdella riippuen laitteen sijainnista, ympäristön lämpötilasta, oven avaamiskertojen tiheydestä ja niin edelleen.
- Ilmastoluokan näet luokitustarrasta.

Ilmastoluokka	Ympäristön lämpötilan rajat °C
SN (Viileä Lämpötila)	+10 - +32
N (Normaali)	+16 - +32
ST (Subtrooppinen)	+16 - +38
T (Trooppinen)	+16 - +43 / +10 - +43*

*Australia, Intia, Kenia

HUOMAUTUS

- Luokkien SN–T laitteet on tarkoitettu käytettäväksi 10–43 °C:n ympäristön lämpötilassa.

Oven irrottaminen

Jos oviaukko on liian kapea laitteelle, poista laitteen ovet ja siirrä laite sivuttain oviaukosta.

VAROITUS

- Irrota virtajohto, varoke tai katkaise virta suojakatkaisijasta ennen laitteen asentamista tai huoltamista. Näiden ohjeiden noudattamatta jättäminen voi johtaa kuolemaan, tulipaloon tai sähköiskuun.

Pakastimen oven poistaminen

- 1 Vedensyöttöletku on liitetty laitteen taakse oikeassa yläreunassa. Irrota liitetty vesiletku painamalla holkkia letkuliitintä kohti.

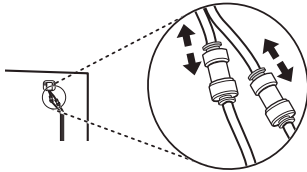

- 2 Poista laitteen yläosan saranasuojuksen ruuvi kiertämällä sitä vastapäivään.

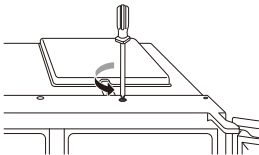

- 3 Vedä ulos vedensyöttöletku 1. Kytke johtosarja irti 2. Ruuvaa auki maadoitusjohto 3.

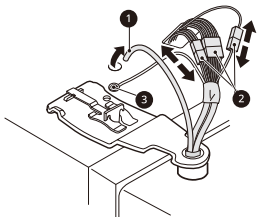

- 4 Käännä saranavipua vastapäivään 4. Nosta yläsarana 5 vapaaksi saranavivun salvasta 6.

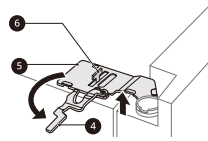

VARO

- Kun nostat saranaa irti salvasta, varo, ettei ovi kaadu eteenpäin. Suosittelemme, että oven poistoon ja uudelleen kiinnittämiseen ottaa osaa vähintään kaksi henkilöä.

- 5 Irrota ovi nostamalla se pois alemmasta saranatavasta.

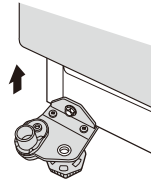

VARO

- Laita ovi sisäpuoli ylöspäin naarmuttamattomalle alustalle.

Jääkaapin ovien irrottaminen

- 1 Kytke johtosarja irti 1.

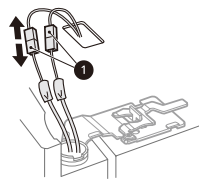

- 2 Käännä saranavipua ② myötäpäivään. Nosta yläsarana ③ vapaaksi saranavivun salvasta ④.

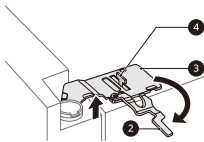

VARO

- Kun nostat saranaa irti salvasta, varo, ettei ovi kaadu eteenpäin. Suosittelemme, että oven poistoon ja uudelleen kiinnittämiseen ottaa osaa vähintään kaksi henkilöä.

- 3 Irrota ovi nostamalla se pois alemmasta saranatapistasta.

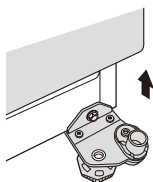

VARO

- Laita ovi sisäpuoli ylöspäin naarmuttamattomalle alustalle.

Jääkaapin ja pakastimen ovien asettaminen takaisin paikoilleen

Kun laite on siirretty käyntiovien läpi, asenna ovi noudattamalla irrotusohjeita päinvastaisessa järjestyksessä.

VARO

- Asenna jääkaapin oikea ovi ensin.

HUOMAUTUS

- Vesiletkujen irrottaminen/asentaminen.

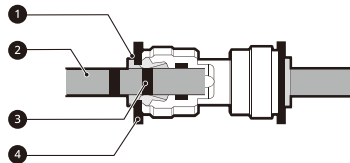

- ① Kiristysholkki ② Vedensyöttöletku ③ Merkkiviiva ④ Letkukiinnike

- Työnnä vedensyöttöletkua varovasti, kunnes vain yksi merkkiviiva näkyy. Vedä vedensyöttöletkusta varmistaaksesi, että se on tiukasti kiinni.

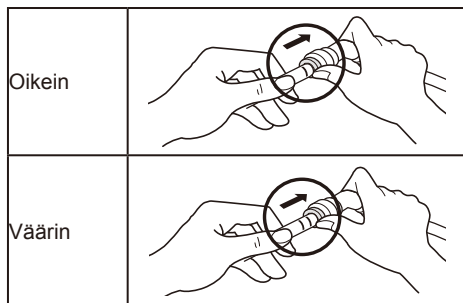

- Jos vedensyöttöletkun pää on vaurioitunut, se tulee leikata vuodon estämiseksi uudelleen liitettäessä.

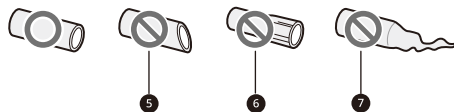

- ⑤ Vino ⑥ Vaurioitunut ⑦ Venynyt

Oven korkeuden säätäminen

Jos laitteen ovi ei ole tasattu, säädä oven korkeuseroa seuraavalla menetelmällä.

HUOMAUTUS

- Älä säädä laitteen oven korkeutta yli 5 mm, koska tällöin saranatappi saattaa irrota.

*Suositeltu

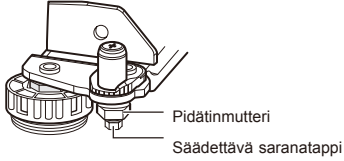

- 1 Kierrä pidätinmutteria myötäpäivään kiintoavaimella.

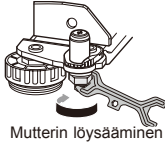

- 2 Säädä laitteen oven korkeuseroa kiertämällä säädettävää saranatappia myötä- tai vastapäivään 8 mm:n kiintoavaimella.



- 3 Kiristä pidätinmutteri kiertämällä sitä vastapäivään.



Jos laitteen oven korkeuseroa ei voi säätää edellä mainitulla menetelmällä, tasaa ovi seuraavien ohjeiden mukaisesti.

Vesijohdon liittäminen (vain vesijärjestelmään liitetyt mallit)

Lisävarusteet



Vedensyöttöä koskevat vaatimukset

Vesiannostelijan käyttöä varten vaaditaan kylmävesijohdo, jonka vedenpaine on 138–827 kPa (1,4~8,4 kgf/cm²). Jos jääkaappi on asennettu alueelle, jolla on alhainen vedenpaine, (alle 138 kPa), voit asentaa lisäksi apupumpun.

Jos kylmävesijohdoton on liitetty veden käänteisosmoosisuodatusjärjestelmä, käänteisosmoosisuodatusjärjestelmän vedenpaineen tulee olla vähintään 138–827 kPa (1,4~8,4 kgf/cm²).

VAROITUS

- Irroita laite pistorasiasta ennen vesijohdon liittämiseen liittyviä töitä. Tämän tekemättä jättäminen voi johtaa sähköiskuun.
- Liitä vesijohdot vain kylmävesijohdoton. Tämän tekemättä jättäminen voi johtaa vedensuodattimen toimintahäiriöön. Vesi-isku (veden paineisku putkissa) talon putkistossa voi johtaa laitteen osien vaurioitumiseen ja vesivuotoihin tai tulvimiseen.
- Vain pätevä putkimies saa asentaa vesijohdot, ja se tulee tehdä paikallisen lainsäädännön ja vedenlaatua koskevien määräysten mukaisesti.

HUOMAUTUS

- Tämän vesijohdon asennus ei kuulu laitteen takuun piiriin.

Laitteen liittäminen

- 1 Kierrä auki metallinen kierrekaulusmutteri laitteen takaosasta ja liitä se vesijohdon toiseen päähän.
- 2 Työnnä vesijohto tukevasti veden tuloverntiiliin ja kiristä kaulusmutteri.

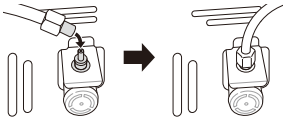

Vedensuodattimen liittäminen

Suodattimia on kahta eri tyyppiä. Niiden liittämismenetelmät eroavat toisistaan. Toisessa on kiertäinen muovimutteri ja toisessa itselukittuvat työntöliittimet. Suodattimeen on merkitty veden virtaussuunta vesihanasta laitteeseen.

<Mutterin tyyppi>

- 1 Kierrä auki kierreliitin ja liitä se laitteesta tulevan putken leikkausosan päähän. Työnnä putki suodattimen päähän, johon virtausnuoli osoittaa, ja kiristä kierreliitin.

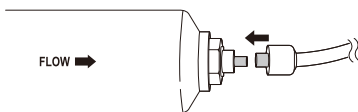

- 2 Toista samat vaiheet suodattimen toisessa päässä käyttäen jäljellä olevaa vesijohtoa.

<Työntöliittimen tyyppi>

- 1 Työnnä laitteeseen liitetty vesijohto tukevasti siihen päähän, jossa nuoli osoittaa ulospäin. Työnnä johto kokonaan sisään (noin 10-12 mm).

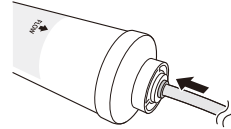

- 2 Kun olet työntänyt johdon tukevasti suodattimeen, kiinnitä lukitusliitin paikoilleen ylös vedettävän kauluksen alle.

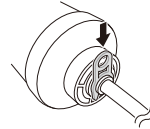

- 3 Toista vaiheet suodattimen toisessa päässä käyttäen jäljellä olevaa vesijohtoa.

Vesihanahan liittäminen

- 1 Paina vesiputki lisävarusteiden mukana toimitetun hanaliittimen reikään. Putkesta tulee pitää tukevasti kiinni samalla, kun liittintä painetaan putkeen.

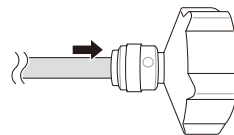

- 2 Varmista, että kuminen aluslevy on asennettu hanaliittimen sisäpuolelle ennen sen ruuvaamista hanaan.



Vesiliitäntän tarkistaminen

- 1 Kytke vedensyöttö päälle ja käynnistä laite. Tarkista, etteivät mitkään liitososat vuoda mahdollisten huonosti liitettyjen letkujen vuoksi.
- 2 Paina **Water Filter** -painiketta 3 sekunnin ajan. Tämä nolaa uuden suodattimen kuvakkeen. Uusi vedensuodatin on aktivoitu.
- 3 Aseta vesiansostelijan alle kuppi ja tarkista, että vesi virtaa laitteen läpi.
- 4 Tarkista uudelleen, onko liitosjohdossa tai liittoksissa vuotoja.
- 5 Vedensuodatin tulee kiinnittää asianmukaiseen paikkaan, johon on helppo päästä käsiksi, kun se tulee vaihtaa.

Laitteen liittäminen

Kun olet asentanut laitteen, liitä virtapistoke pistorasiaan.

HUOMAUTUS

- Kun olet liittänyt virtajohdon (tai pistokkeen) pistorasiaan, odota 2–3 tuntia ennen kuin laitat laitteeseen elintarvikkeita. Jos lisäät laitteeseen elintarvikkeita ennen kuin se on jäähtynyt kunnolla, elintarvikkeet saattavat pilaantua.

Laitteen siirtäminen

- 1 Poista laitteesta kaikki ruoka.
- 2 Irrota virtajohto ja kiinnitä se laitteen takana tai päällä olevaan johtokoukkuun.
- 3 Kiinnitä hyllyjen ja ovenkahvan kaltaiset osat paikoilleen teipillä, jotta ne eivät putoa paikoiltaan laitetta siirrettäessä.
- 4 Kuljeta laitetta varoen. Kuljettamiseen vaaditaan kahta useampi henkilö. Laite tulee pitää pystyasennossa, kun sitä kuljetetaan pitkiä välimatkoja.
- 5 Kun olet asentanut laitteen, liitä virtapistoke pistorasiaan, jotta laite käynnistyy.

Osat ja toiminnot

Ulkopuoli

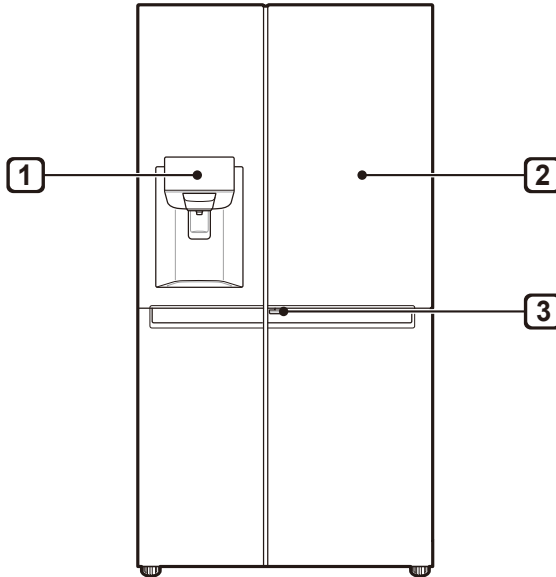

1 Toimintopaneeli

Näyttää jääpalakoneen ja -jakelijan sekä vesisuodattimen tilat.

2 Ovi ovesa (*)

Ovi ovesa on kaksikerroksinen ovijärjestelmä. Oven voi avata erikseen tai yhdessä pääoven kanssa. Siinä suosikkivälipalat ja -ruoat ovat kätevästi saatavilla.

3 Ovi ovesa -vipu (*)

Tämä vipu avaa ovi ovesa -oven.

HUOMAUTUS

- (*) Toiminto vaihtelee ostetun mallin mukaan.
- Laitteen ulkonäkö tai osat voivat vaihdella mallikohtaisesti.

Sisäpuoli

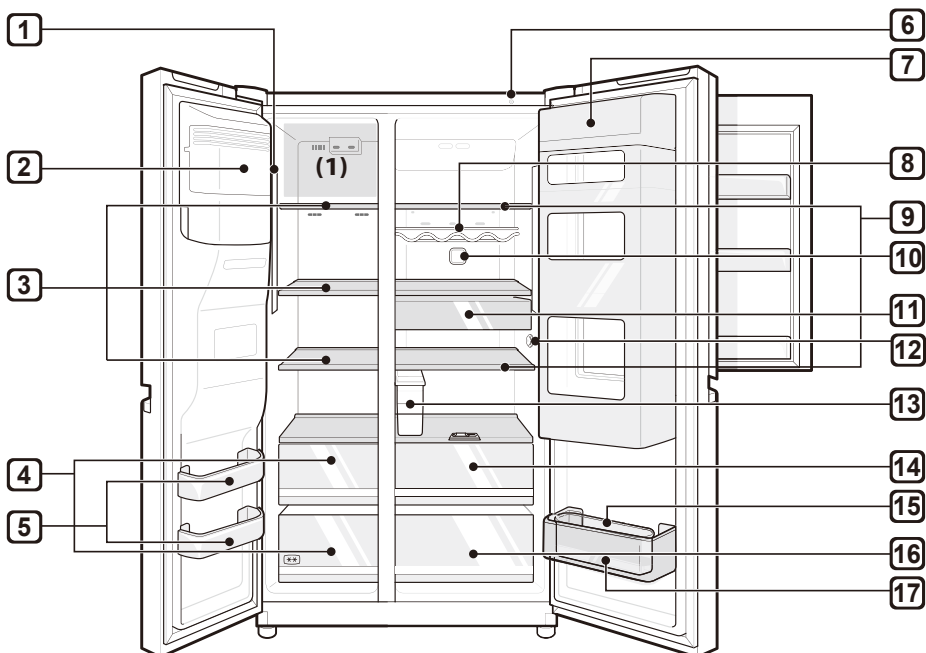

1 LED Valo

Laitteen sisällä olevat led-valot syttyvät, kun jääkaapin ovi avataan.

2 Automaattinen jääpalakone (*)

Automaattinen jääpalakone valmistaa ja säilyttää jäätä automaattisesti.

3 Pakastimen hylly (*)

Säilytyspaikka pakasteille, kuten lihalle, kalalle ja jäätelölle.

4 Pakastimen vetolaatikko (*)

Pitkäaikaiseen pakasteiden säilyttämiseen.

5 Pakastimen ovilokero

Pakastimen ovilokerossa voi säilyttää pieniä pakastepakkauksia.

- Älä pidä näissä lokeroissa jäätelöä tai pitkään säilytettävää ruokaa.

6 Smart Diagnosis -yksikkö

Käytä tätä toimintoa, kun otat yhteyttä LG Electronicsin asiakasneuvontaan, jotta on mahdollista tehdä tarkka vianmääritys, jos laite toimii epänormaalisti tai lakkaa toimimasta.

7 Ovi ovesa (*)

Tässä säilytetään jääkaapista usein otettavia ruokia, kuten juomia ja välipaloja.

8 Pulloteline (*)

Tässä voit säilyttää korkeita pulloja tai astioita.

 **VARO**

- Älä säilytä matalia pulloja tai rasioita. Ne voivat pudota ja aiheuttaa laitevaurion.

9 Jääkaapin hylly

Jäähdytettyjen ruokien ja muiden tuotteiden säilyttämiseen.

- Hyllyn korkeutta voi säätää laittamalla hylly eri korkeuden syvennykseen.
- Säilytä nestepitoisemmat ruoat hyllyn etuosassa.
- Todellinen hyllyjen määrä vaihtelee mallikohtaisesti.

10 Pure N Fresh

- Tämä toiminto vähentää ja poistaa hajuja jääkaapin lokerossa.

11 Välipalalokero (*)

Tämä lokero soveltuu pienten kylmässä säilytettävien ruokapakkausten säilyttämiseen.

12 Lämpötila-anturi

Tämä anturi mittaa jääkaapin lämpötilan.

- Jätä anturin ja ruokien välille tilaa, jotta anturi voi mitata lämpötilan tarkasti.

13 Vesiannostelijan säiliö (*)

Tässä säilytetään annostelijaan tai automaattiseen jääpalakoneeseen syötettävää vettä. Säiliö tulee täyttää manuaalisesti. (Vain mallit, joita ei ole liitetty vesijärjestelmään)

14 Tuorevihanneslaatikko (*)

Tässä säilytetään hedelmiä ja vihanneksia tuoreuden ylläpitämiseksi kosteudensäätimen avulla.

- Jäähdytettyjä ruokia ja muita elintarvikkeita voidaan säilyttää vihanneslaatikon päällä.

15 Siirrettävä munalokero (*)

Tässä säilytetään kananmunia.

- Voit vaihtaa sen paikkaa tarvittaessa. Sitä ei kuitenkaan tule käyttää jääpalalokerona tai sijoittaa jääkaapin ylähyllylle tai kasvislokeroon.

16 Vihanneslaatikko

Säilytä hedelmät ja vihannekset vihanneslokerossa, jotta ne pysyisivät mahdollisimman pitkään tuoreina.

- Todellinen hyllyjen määrä vaihtelee mallikohtaisesti.

17 Jääkaapin ovihylly

Tässä säilytetään pieniä pakkauksia jäähdytettyjä ruokia, juomia ja kastikkeita.

HUOMAUTUS

- (*) Toiminto vaihtelee ostetun mallin mukaan.
- 2 tähden pakastinosaston (******) lokeroa tai vetolaatikkoo voi käyttää jään tai ruoan lyhytaikaiseen säilyttämiseen -12–18 °C:n lämpötilassa.
- Pakastimen ylin hylly (1) saavuttaa nopeimmin asetetun lämpötilan.
- Kahden tähden pakastelokerot sopivat esipakastettujen ruokien säilyttämiseen, jäätelön säilyttämiseen tai valmistamiseen ja jääpalojen valmistamiseen.
- Kahden tähden lokerot eivät sovi tuoreiden ruokien pakastamiseen.

Huomautuksia käytöstä

- Älä pidä jäävesiannostelijassa muita juomia kuin juomavettä.
- Muista, että huurretta saattaa syntyä jos ovea ei suljeta kunnolla, jos kosteutta on paljon erityisesti kesällä tai jos pakastimen ovea avallaan usein.
- Varmista, ettei hyllylle ja ovihyllylle asetettava tuote estä ovea menemästä kokonaan kiinni.
- Jos ovi on pitkään auki, se voi nostaa laitteen lokeroiden lämpötilaa merkittävästi.
- Jos jäähdytyslaite jätetään tyhjäksi pitkäksi ajaksi, kytke se pois päältä, sulata, puhdista ja kuivaa se ja jätä ovi auki, jotta laitteeseen ei muodostu homeita.

Vinkit energian säästämiseksi

- Varmista, että varastoitaville ruuille on riittävästi tilaa. Näin kylmä ilma pääsee kiertämään tasaisesti, mikä säästää sähköä.
- Pakasta vain jäähdytettyjä tuotteita huurtumisen estämiseksi.
- Kun säilytät elintarvikkeita pakastimessa, aseta pakastimen lämpötila alhaisemmaksi kuin tuotteisiin merkitty lämpötila.
- Älä aseta ruokaa jääkaapin lämpötila-anturin lähelle. Pidä vähintään 3 cm:n etäisyys antureihin.
- Huomaa, että lämpötilan nousu sulatuksen jälkeen tapahtuu laitteen teknisissä tiedoissa mainituissa rajoissa. Jos haluat minimoida lämpötilan nousun vaikutuksen elintarvikkeisiin, pakkaa ne kannellisiin astioihin tai kääri ne useaan kerrokseen.
- Laitteen automaattinen sulatustoiminto varmistaa, että osastot pysyvät jäättöminä tavallisissa käyttöolosuhteissa.

Elintarvikkeiden tehokas säilytys

- Käytä pakasteiden tai jääkaapissa olevien ruokien säilytykseen kannellisia astioita.
- Tarkista viimeinen käyttöpäivä ja etiketti (säilytysohjeet) ennen kuin laitat ruoan laitteeseen.
- Älä säilytä pitkään (yli 4 viikkoa) ruokia, jotka pilaantuvat helposti matalassa lämpötilassa.
- Aseta jäähdytetty tai pakastettu ruoka jääkaappiin tai pakastimeen heti ostamisen jälkeen.
- Säilytä raakaa lihaa ja kalaa asianmukaisissa astioissa jääkaapissa, jotta ne eivät ole kosketuksissa tai valuta nesteitä muiden ruokien päälle.
- Älä pakasta uudelleen täysin sulanutta ruokaa ilman kypsennystä. Sulaneen ruuan pakastaminen uudelleen heikentää makua ja ravintosisältöä.
- Älä kääri vihanneksia sanomalehtipaperin sisään. Painomuste saattaa imeytyä elintarvikkeisiin ja pilata ruoan.
- Älä täytä laitetta liian täyteen. Kylmä ilma ei pääse kiertämään kunnolla, jos laite on liian täynnä.
- Jos lämpötila on liian alhainen, ruoka voi jäättyä. Älä aseta lämpötilaa alle vaaditun lämpötilan, jotta ruoka säilyy asianmukaisesti.
- Jos laitteessa on jäädytysosastoja, älä säilytä runsaasti vettä sisältäviä kasviksia ja hedelmiä jäädytysosastoissa, sillä ne saattavat jäättyä alhaisemman lämpötilan takia.

Maksimi pakastusteho

- Express Freeze (pikajäädytys) -toiminto asettaa pakastimen suurimpaan jäädytyskapasiteettiin.
- Tämä kestää yleensä 24 tuntia ja sammuu sitten itsestään.
- Jos aiotaan käyttää suurinta jäädytyskapasiteettia, Express Freeze (pikajäädytys) -toiminto tulee kytkeä päälle seitsemäksi tunniksi ennen kuin pakastinlokeroon laitetaan tuoreita elintarvikkeita.

Maksimi säilytystilavuus

- Paras ilmankierto saadaan, kun kaikki laatikot ovat paikoillaan.
- Jos pakastimessa aiotaan säilyttää suurta määrää ruokaa, kaikki pakastinlaatikot tulee ottaa pois lukuunottamatta alimmaista laatikkoa. Ruoka asetetaan suoraan pakastimen hyllyille.

HUOMAUTUS

- Kun poistat laatikot, ota ensin ruoka pois laatikoista. Käytä sitten laatikoiden kahvoja ja vedä laatikot varovasti ulos. Tämä saattaa aiheuttaa henkilövahingon.
- Laatikot voivat olla erimuotoisia, aseta ne oikeille paikoille.

Toimintopaneelin käyttäminen

Näppäimet ja toiminnot

<Tyyppi 1>

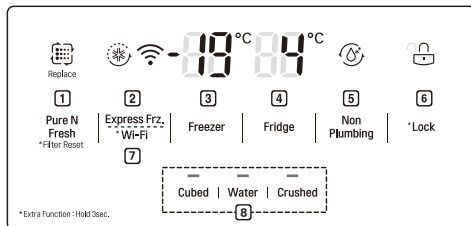

<Tyyppi 2>

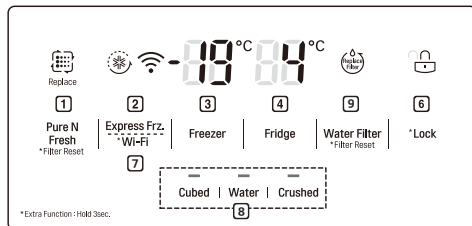

<Tyyppi 3>

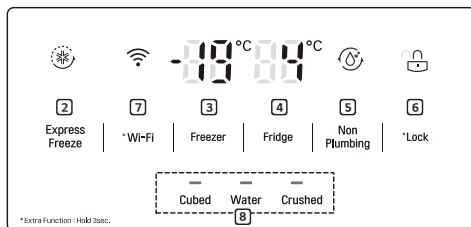

<Tyyppi 4>

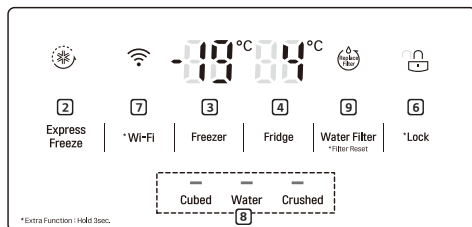

1 Pure N Fresh

- Tällä asetetaan Pure N Fresh (Raikas ja tuore).
- Tämä toiminto vähentää ja poistaa hajuja jääkaapin lokerossa.

2 Express Freeze (Pikapakastus)

- Tällä asetetaan pikapakastustoiminnot.

3 Freezer Temperature (Pakastimen lämpötila)

- Tällä asetetaan pakastimen lämpötila.

4 Fridge Temperature (Jääkaapin lämpötila)

- Tällä asetetaan jääkaapin lämpötila.

5 Non Plumbing (Vesisäiliö) (*)

- Tämä vesisäiliökuvake palaa, kun vesiansostelijan säiliö on asennettu oikein.

6 * Lock (Lukko)

- Tällä lukitaan toimintopaneelin painikkeet.

7 * Wi-Fi

- Tämä asettaa jääkaapin yhteyden kodin Wi-Fi -verkkoon.

8 Water Dispenser (Vesiannostelija)

- Tästä valitaan vaihtoehto jääpalat, vesi tai jäämurska.

9 Replacement Filter (Suodattimen vaihto) (*)

- Tämä ilmaisee automaattisesti vedensuodattimen vaihtojankohdan (vain vesijärjestelmään liitetyt mallit).

HUOMAUTUS

- (*) Toiminto vaihtelee ostetun mallin mukaan.
- Todellinen toimintopaneeli voi poiketa esitetystä mallikohtaisesti.
- Ohjauspaneeli sammuu automaattisesti energiansäästöä varten.
- Jos ohjauspaneelia kosketaan puhdistamisen aikana, kosketetun painikkeen toiminto saattaa käynnistyä.

Lämpötilan asetus

Tällä asetetaan jääkaapin tai pakastimen lämpötila.

- Paina **Fridge**-painiketta tai **Freezer**-painiketta lämpötilan säätämiseksi.
- Lämpötilaa voi säätää.
 - Jääkaappi: 1 °C - 7 °C
 - Pakastin: -14 °C - -24 °C

HUOMAUTUS

- Oletuslämpötila voi vaihdella laitteesta riippuen.
- Odota 2 tai 3 tuntia laitteen pistorasiaan liittämisen jälkeen ennen ruoan säilyttämistä laitteessa.
- Jään valmistaminen normaalissa ympäristön lämpötilassa edellyttää pakastimen asettamista vähintään -19 °C:seen.

Pikapakastuksen asettaminen

Toiminnolla voit pakastaa nopeasti isoja määriä jäätä tai elintarvikkeita.

- Kun painat **Pikapakastus** -painiketta, **Pikapakastus** -kuva syttyy ohjauspaneelissa.
- Toiminto aktivoituu ja kytkeytyy pois päältä aina, kun painat painiketta.
- Pikapakastustoiminto päättyy automaattisesti tietyn ajan kuluttua.

Lukon asettaminen ja poistaminen

Tällä lukitaan toimintopaneelin painikkeet.

- Paina ja pidä painettuna **Lock**-painiketta kolme sekuntia. Lukko-toiminnon ollessa päällä mikään painike ei toimi.
- Kun painat **Lock**-painiketta 3 sekunnin ajan, **Lock/Unlock**-kuvake syttyy toimintopaneeliin. Toiminto aktivoituu ja kytkeytyy pois päältä aina, kun painat painiketta.
- Jos painat jotain muuta kuin lukituspainiketta lukituksen ollessa päällä, painike ei toimi.
- Jos painat jotain muuta kuin lukituspainiketta lukituksen ollessa päällä, **Lock/Unlock**-kuvake vilkkuu 3 kertaa.
- Voit vaihtaa asetusta poistamalla ensin toiminnon käytöstä painamalla **Lock**-painiketta 3 sekunnin ajan.

Vesiansostelijan käyttö (vain mallit, joita ei ole liitetty vesijärjestelmään)

Vesisäiliössä on vesi, jota automaattinen jääpalakone annostelee tai käyttää jääpalojen valmistamiseen. Älä täytä tätä säiliötä millään muulla nesteellä kuin vedellä. Muiden nesteiden käyttö voi vaurioittaa veden annostelujärjestelmää.

- 1 Poista vesiansostelija vetämällä se ulos pitäen samalla kiinni kädensijasta.

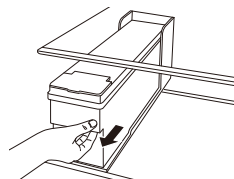

- 2 Avaa vesiansostelijan suojus tai kansi.

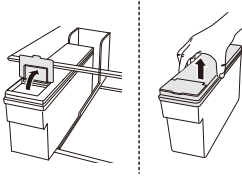

- 3 Täytä pullovedellä tai suodatetulla vedellä vesisäiliön sisäpuolelle merkittyyn viivaan asti. (Kokonaistilavuus: 4 l)

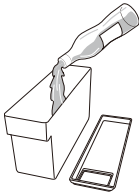

- 4 Kun olet lisännyt veden, sulje vesiansostelijan suojus tai kansi.

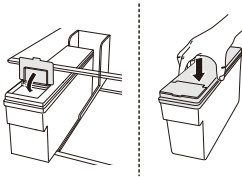

- 5 Aseta vesiansostelija paikoilleen jääkaapin hyllylle.

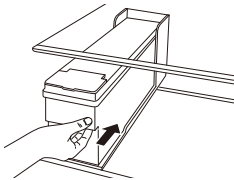

VAROITUS

- Lasten pitää pysyä kaukana annostelusäiliöstä.
- Älä täytä vesisäiliötä muilla juomilla kuin vedellä, äläkä käytä kuumaa vettä.

VARO

- Vältä liiallista voimankäyttöä, kun irrotat tai asennat vesiansostelijaa. Tästä voi aiheutua laitevaurioita tai loukkaantuminen.

HUOMAUTUS

- Laitteen asentamisen jälkeen vesiansostelija tulee pestä ennen veden lisäämistä ja käyttöä.
- Varmista, että vesiansostelija on asennettu laitteeseen asianmukaisesti. Jos sitä ei ole asennettu oikein, säiliöstä voi vuotaa vettä laitteeseen.
- Jos vesiansostelijassa on liian vähän vettä, se voi vaikuttaa jääpalojen kokoon ja määrään tai jääpaloja ei ehkä valmisteta.
- Jos vesiansostelijassa ei ole vettä, kylmää vettä tai annostelijan jäänannostelutoimintaa ei voi käyttää. Tarkista, onko vesiansostelijassa vettä ja täytä tarvittaessa vedellä.
- Odota vähintään 15 sekuntia veden tai jään annostelun jälkeen ennen vesisäiliön poistamista.
- Äänen kuuluminen vesisäiliöstä on normaalia, kun annostelijaan ja automaattiseen jääpalakoneeseen lisätään vettä. Se ei ole merkki toimintahäiriöstä.

Veden tai jään annostelijan käyttö

Voit annostella jääpaloja, vettä ja jäämurskaa painamalla haluttua tilaa vastaavaa painiketta.

- Painamalla Kuutiot-, Vesi- tai Murska-painiketta ohjauspaneelissa, ohjauspaneelin lamppu syttyy ja haluttu tila asetetaan. Kun tällöin painetaan annosteluvipua, valittu toiminto (jääkuutiot, vesi ja jäämurska) annostellaan.
- Toiminto aktivoituu tai poistuu käytöstä vuorotellen aina, kun painat toimintopaneelin painiketta.

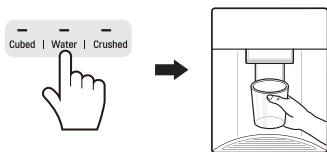

VARO

- Pidä lapset kaukana annostelijasta, jotta he eivät leiki sillä tai vahingoita painikkeita.
- Heitä pois pari ensimmäistä jääpalaerää (noin 20 palaa ja 7 vesikupillista). Tämä on tarpeen myös silloin, kun laitetta ei ole käytetty pitkään aikaan.
- Puhdista vedenannostelija, jos sitä ei ole käytetty 48 tuntiin. Huuhtelee vesiputkiin liitetty vesijärjestelmä, jos vettä ei ole valutettu 5 vuorokauteen.
- Puhdista vedenannostelija huuhtelemalla annostelijaa vedellä noin 5 minuuttia ja hävitä muutamat ensimmäiset jääpalaerät.

HUOMAUTUS

- Jos avaat pakastimen oven, kun vettä annostellaan parhaillaan, vedensyöttö loppuu ja toimintopaneeliin ilmestyy aloitusruutu.
- Jos avaat jääkaapin oven veden, jääpalojen tai jäämurskan annostelun aikana, annostelu keskeytyy. Kun suljet oven, aiemmin määritetyn tilan valitun vaihtoehdon annostelu jatkuu.
- Jos kupin halkaisija on pieni, vettä saattaa roiskua reunojen yli tai valua sen ohi.
- Käytä veden, jääpalojen tai jäämurskan annosteluun halkaisijaltaan yli 68 mm:n kupia.

- Kun jääpalakone valmistaa pieniä jääpaloja tai jääpalat tarttuvat toisiinsa, jääpalakoneeseen syötetyn veden määrä voi olla vähäinen vesisäiliön liian vähäisen veden määrän vuoksi. Jää voi tarttua yhteen myös siksi, että jäätä ei käytetä usein.

Automaattinen jääpalakone

Automaattinen jääpalakone voi valmistaa automaattisesti 6 palaa kerrallaan ja 50~60 palaa 24 tunnin aikana, jos olosuhteet ovat suotuisat. Tämä määrä voi vaihdella ympäristön mukaan (ympäristön lämpötila laitteen ympärillä, oven avaamistiheys, laitteessa säilytetyn ruoan määrä jne.).

- Jos jääpalalokero on täynnä jäätä, jään valmistus loppuu.
- Älä koske automaattista jääpalakonetta suoraan käsin sen ollessa käynnissä.
- Jos jääpaloja säilytetään jääpalalokerossa pitkään, ne saattavat tarttua toisiinsa, eikä niitä ehkä saa irrotettua toisistaan helposti. Puhdista jääpalalokero tässä tapauksessa ennen sen käyttöä.
- Heitä pois ensimmäiset jäät käyttämättä niitä.
- Älä koske automaattista jääpalakonetta suoraan käsin sen ollessa käynnissä.
- Jos jääpaloja säilytetään jääpalalokerossa pitkään, ne saattavat tarttua toisiinsa, eikä niitä ehkä saa irrotettua toisistaan helposti. Puhdista jääpalalokero tässä tapauksessa ennen sen käyttöä.

Automaattisen jääpalakoneen käynnistäminen ja sammuttaminen

- 1 Poista automaattisen jääpalalokeron suojus nostamalla sitä ylöspäin.

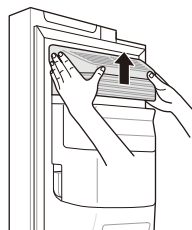

- 2 Kun automaattinen jääpalakone ei ole käytössä, jääpalalokeroa voi käyttää pakastinlokerona, kun jääpalakoneen kytkin on sammutusasennossa.

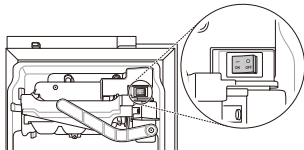

Jääpalalokeron (*) poistaminen

Pitä jääpalalokerosta kiinni molemmiin käsiin ja vedä sitä ulos ja nosta samalla ylöspäin.

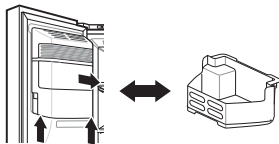

- Kun automaattinen jääpalakone ei ole käytössä, jääpalalokeroa voi käyttää pakastinlokerona.
- Jos jääpalalokero on täynnä jäätä, se voi olla painava. Poista se käyttäen pitämällä siitä molemmiin käsiin.

VAROITUS

- Älä koske automaattisen jääpalakoneen mekaanisiin osiin kädellä tai työkalulla. Seurauksena voi olla laitevaurioita tai henkilövahinkoja.
- Ole varovainen, sillä automaattinen jääpalakone toimii jatkuvasti, vaikka pakastimen ovi avataan, jos automaattinen jääpalakone on päällä.
- Älä pura, korjaa tai muuta automaattista jääpalakonetta millään lailla. Vain huoltoteknikko saa suorittaa näitä tehtäviä.

VARO

- Heitä pois pari ensimmäistä jääpalaerää (noin 20 palaa ja 7 vesikupillista). Tämä on tarpeen myös silloin, kun laitetta ei ole käytetty pitkään aikaan.

- Ensimmäistä kertaa annostelussa jäässä ja vedessä voi olla vesijohdosta tai vesisäiliöstä tulleita hiukkasia tai hajuja.
- Pidä lapset poissa annostelijan läheltä. Lapset saattavat leikkiä painikkeilla tai vahingoittaa niitä.
- Jään ulostulo voi jäättyä tukkoon, jos käytetään vain jäämurskaa. Poista kertynyt jää poistamalla jääpalalokero ja avaamalla ulostuloreitti kumilastalla. Jään kertymistä voidaan välttää myös jääpalojen säännöllisellä annostelulla.
- Jos annosteltu jää on värjäytynyttä, tarkista vesisäiliö ja vesijohto. Jos ongelma jatkuu, ota yhteyttä LG Electronicsin asiakasneuvontaan. Älä käytä jäätä tai vettä ennen kuin ongelma on korjattu.
- Älä kerää jäätä ohuisiin kristallilasi- tai saviastioihin. Tällaiset astiat voivat lohjeta tai rikkoutua, mikä aiheuttaa lasinpalojen joutumiseen jäähän.
- Annostelee jää lasiin ennen lasin täyttämistä vedellä tai muilla juomilla. Jos jää annostellaan nestettä sisältävään lasiin, neste voi roiskua..
- Älä koske jään ulostuloon tai automaattiseen jääpalakoneeseen käsin tai työkalulla. Seurauksena voi olla laitevaurioita tai henkilövahinkoja.
- Kun asennat jääpalalokeron paikoilleen, varmista, että se on oikeassa asennossa. Jos se on kallistunut tai epäsuorassa, se ei ehkä voi jatkaa jään valmistamista anturin toimintahäiriön vuoksi.
- Älä koskaan käytä poikkeuksellisen kapeaa tai syvää lasia. Jää saattaa jumiutua jään ulostuloon, mikä voi vaikuttaa laitteen toimintaan.
- Pidä lasi asianmukaisella etäisyydellä jään ulostulosta. Liian lähellä ulostuloa pidetty lasi voi estää jään annostelun.
- Jos lähdet lomalle tai jos ilmenee pitkittynyt sähkökatko, hävitä jääpalalokeron jää. Jään sulamisesta aiheutuva vesi voi vuotaa lattialle.

HUOMAUTUS

- (*) Toiminto vaihtelee ostetun mallin mukaan.

Ovi ovesa (*)

Vedä oven alla olevaa vipua ylöspäin, kunnes door in door -ovi aukeaa.

Ovi ovesa ja sitä ympäröivissä lokeroissa on runsaasti säilytystilaa, mikä mahdollistaa ruoan siistin säilyttämisen.

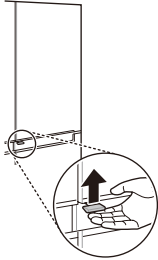

Kotelon poistaminen Door in Door -ovesta

Tartu koteloon molemmin käsin Door in Door -oven sisäpuolelta ja irrota se nostamalla ylöspäin.



Door in Door -oven kotelon kiinnittäminen paikoilleen

Asenna ne käänteisessä järjestyksessä.

Lokeroiden poistaminen ovi ovesa -ovesta

- 1 Pidä lokeron molemmista reunoista kiinni ja nosta sitä ylöspäin.

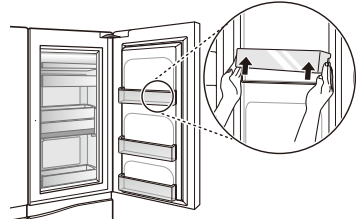

- 2 Nosta kiinnitettyä lokeroa kuten kohdassa (1) ja irrota se vetämällä ulospäin kuten kohdassa (2).

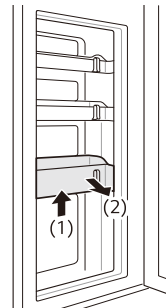

Lokeroiden kiinnittäminen takaisin Door in Door -oveen

Asenna ne käänteisessä järjestyksessä.

HUOMAUTUS

- (*) Toiminto vaihtelee ostetun mallin mukaan.

Tuorevihanneslaatikko (*)

Tuorevihanneslaatikon kosteutta voi säätää siirtämällä vipua jompaan kumpaan suuntaan.

Jos vipu on säädetty vasemmalle, ilmarako on auki, ja sen kautta laatikkoon pääsee ilmaa vähentämään kosteutta. Jos vipu on säädetty oikealle, ilmarako on suljettu, ja laatikossa oleva kosteus säilyy laatikon sisällä.

Suljettuna pitämistä suositellaan vihannesten säilyttämiseen ja avoimena pitämistä hedelmien säilyttämiseen.

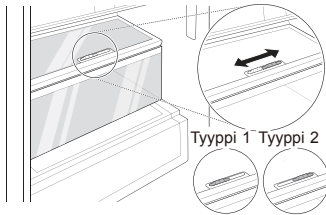

HUOMAUTUS

- (*) Toiminto vaihtelee ostetun mallin mukaan.

Muut toiminnot

Auki olevan oven hälytys

Hälytysääni kuuluu 3 kertaa 30 sekunnin välein, jos ovi (jääkaapin, pakastimen, ovi ovenssa -oven) on auki tai sitä ei ole kunnolla suljettu minuutin sisällä.

- Ota yhteyttä LG Electronicsin asiakasneuvontaan, jos hälytysääni jatkuu vielä oven sulkemisen jälkeen.

Vikojen tunnistaminen

Laite tunnistaa viat automaattisesti käytön aikana.

- Jos laitteeseen tulee vika, laite lopettaa toiminnan ja virhekoodi ilmestyy näyttöön, kun mitä tahansa painiketta painetaan.
- Jos näin tapahtuu, älä katkaise virtaa. Ota välittömästi yhteyttä LG Electronic -huoltoon. Jos katkaiset virran, LG Electronics -huollolla saattaa olla vaikeuksia vian löytämisessä.

LG SmartThinQ -sovelluksen käyttö

- Laitteille, joilla on  tai  logo

Tarkastettavat asiat LG SmartThinQ avulla

1 Tarkista laitteen ja langattoman reitittimen (Wi-Fi-verkko) etäisyys.

- Jos laitteen ja langattoman reitittimen välinen etäisyys on liian suuri, signaalin voimakkuus heikkenee. Signaalin rekisteröinti saattaa kestää pitkään, tai asennus saattaa epäonnistua.

2 Kytke älypuhelimesi **Mobiilidata** pois päältä.

- iPhoneissa sammuta datayhteys menemällä **Asetukset** → **Mobiiliverkko** → **Mobiilidata**.

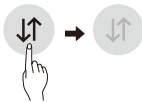

3 Yhdistä älypuhelimesi langattomaan reitittimeen.



HUOMAUTUS

- Tarkasta Wi-Fi -yhteyden vahvistamiseksi, että **Wi-Fi**  -kuvake palaa ohjauspaneelissa.
- Laite tukee vain 2,4 GHz Wi-Fi-verkkoa. Tarkastaaksesi verkkosi taajuuden ole yhteydessä internet-palveluntarjoajaasi tai katso langattoman reitittimesi käyttöopasta.
- LG SmartThinQ ei vastaa verkkoyhteyden ongelmista tai verkkoyhteyden aiheuttamista vioista, toimintahäiriöistä tai virheistä. Jos laitteella on ongelmia yhteyden muodostamisessa Wi-Fi -verkkoon, se voi olla liian kaukana reitittimestä. Osta Wi-Fi -toistin (laajennin)

- Jos laitteella on ongelma Wi-Fi-verkkoon yhdistämisessä, se saattaa olla liian kaukana reitittimestä. Osta Wi-Fi-toistin (alueen laajentaja) parantamaan Wi-Fi-signaalin voimakkuutta.
- Wi-Fi-yhdistäminen ei pysty yhdistämään tai voi olla keskeytynyt johtuen kotiverkon ympäristöstä.
- Verkkoyhteys ei ehkä toimi kunnolla riippuen internetpalveluntarjoajasta.
- Ympäröivä langaton ympäristö voi saada langattoman verkkopalvelun toimimaan hitaasti.
- Laitetta ei voida rekisteröidä langattoman signaalin lähetyksessä olevien ongelmien vuoksi. Irrota laite verkkovirrasta ja odota noin minuutti ennen uudelleen yrittämistä.
- Jos langattoman reitittimesi palomuuuri on päällä, kytke palomuuuri pois päältä tai lisää siihen poikkeus.
- Langattoman verkon nimi (SSID) tulee olla yhdistelmä englantilaisten aakkosten kirjaimia ja numeroita (älä käytä erikoismerkkejä)
- Älypuhelimien käyttöliittymä (UI) voi vaihdella mobiililaitteen käyttöjärjestelmän (OS) ja valmistajan mukaan.
- Jos reitittimen turvallisuusprotokolla on **WEP**, verkon asetus ei välttämättä onnistu. Vaihda toiseen turvallisuusprotokollaan (**WPA2**:ta suositellaan) ja rekisteröi tuote uudestaan.

LG SmartThinQ:n asennus

Etsi LG SmartThinQ -sovellus älypuhelimien Google Play & Apple App -kaupasta. Noudata latausohjeita ja asenna sovellus.

Wi-Fi-toiminto

Kommunikoi laitteen kanssa älypuhelimella käteviä älykkäitä ominaisuuksia käyttäen.

Laitteohjelmiston päivitys

Pida laitteen suorituskyky ajan tasalla.

Smart Diagnosis™

Jos käytät Smart Diagnosis -toimintoa, saat hyödyllistä tietoa esimerkiksi laitteen oikeasta käyttömenetelmästä käyttötavan mukaan.

Asetukset

Voit määrittää eri valintoja jääkaapista ja sovelluksesta.

HUOMAUTUS

- Jos vaihdat langatonta reititintäsi, Internet-palveluntarjoajaasi tai salasanaasi, poista rekisteröity laite LG SmartThinQ-sovelluksesta ja rekisteröi se uudelleen.
- Sovellukseen voidaan tehdä muutoksia laitteiston parannustarkoituksiin ilman etukäteistä ilmoitusta käyttäjille.
- Toiminnot voivat vaihdella mallien mukaan.

Wi-Fiin yhdistäminen

LG:n SmartThinQ -sovellusta käytettäessä **Wi-Fi**-painike mahdollistaa jääkaapin yhdistämisen kodin Wi-Fi-verkkoon. **Wi-Fi**-kuvake näyttää jääkaapin verkkoyhteyden tilan. Kuvake syttyy, kun jääkaappi on yhdistetty Wi-Fi-verkkoon.

Laitteen ensirekisteröinti

Käynnistä LG SmartThinQ-sovellus ja seuraa sen ohjeita rekisteröidäksesi laitteen.

Laitteen uudelleenrekisteröinti tai toisen käyttäjän rekisteröiminen

Paina ja pidä pohjassa **Wi-Fi**-painiketta kolmen sekunnin ajan sulkeaksesi laitteen väliaikaisesti. Käynnistä LG SmartThinQ-sovellus ja seuraa sen ohjeita rekisteröidäksesi laitteen.

HUOMAUTUS

- Laita Wi-Fi-toiminto pois päältä painamalla ja pitämällä pohjassa **Wi-Fi**-painiketta kolmen sekunnin ajan. Wi-Fi-ikoni sammuu.

Langattoman LAN-moduulin tekniset tiedot

Malli	LCW-004
Taajuusalue	2412 - 2472 MHz
Lähtöteho (maks.)	IEEE 802.11b:17.82 dBm IEEE 802.11g:17.72 dBm IEEE 802.11n:16.61 dBm

Langattoman toiminnon S/W versio: V 1.0

Käyttäjän huomioimiseksi, laite tulee asentaa ja sitä tulee käyttää 20 cm:n minimietäisyyden päässä vartalosta.

Vaatimustenmukaisuusvakuutus



LG Electronics julistaa täten, että radiolaitetyyppinen Jääkaappi mukautuu Direktiiviin 2014/53/EU. EU:n vaatimuksenmukaisuusvaatimuksen koko teksti löytyy seuraavassa osoitteessa:

<http://www.lg.com/global/support/cedoc/cedoc#>

LG Electronics European Shared Service Centre B.V.

Krijgsman 1

1186 DM Amstelveen

Alankomaat

Avoimen lähdekoodin ohjelmiston ilmoitustiedot

Voit hankkia tämän tuotteen sisältämän lähdekoodin GPL-, LGPL-, MPL- ja muiden avoimen lähdekoodin käyttöoikeuksien perusteella osoitteesta <http://opensource.lge.com>.

Lähdekoodin lisäksi voit ladata kaikki mainitut käyttöoikeusehdot, takuun vastuuvapauslausekkeet ja tekijänoikeusilmoitukset.

LG Electronics voi toimittaa lähdekoodin CD-levyllä. Tästä palvelusta veloitetaan toimituskustannukset (tietovälineen hinta ja toimituskulut). Pyyntösi voi lähettää sähköpostitse osoitteeseen opensource@lge.com. Tämä tarjous on voimassa kolme vuotta siitä päivästä alkaen, jona LG Electronics on tehnyt tuotteen viimeisen toimituksen. Tarjousta voi hyödyntää jokainen käyttäjä, joka on vastaanottanut nämä tiedot.

Smart Diagnosis™ -toiminnon käyttö

- Laitteille, joilla on  tai  logo

Smart Diagnosis™ -vianmääritys huollon kautta

Käytä tätä toimintoa, kun tarvitset tarkan vikadiagnoosin LG Electronicsin asiakasneuvonnasta laitteen toimiessa virheellisesti tai lopettaessa toiminnan. Käytä tätä toimintoa vain yhteyden ottamisessa huoltoasentajaan, ei normaalin käytön aikana.

- 1 Aktivoi lukitustoiminto painamalla **Lock**-painiketta.
 - Jos näyttö on ollut lukittuna yli 5 minuuttia, sinun tulee poistaa lukitus ja uudelleenaktivoida se.

* Lock



- 2 Avaa jääkaapin ovi ja pidä puhelinta yläoikealla olevan kaiutinaukon päällä.
 - Aseta puhelin siten, että sen mikrofoni on kohdistettu kaiuttimen reikään.

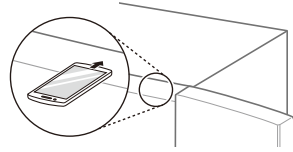

- 3 Paina **Freezer**-painiketta vähintään kolmen sekunnin ajan samalla, kun pidät puhelinta kaiuttimella.
- 4 Kun tiedonsiirto on päättynyt, huoltoasentaja kertoo Smart Diagnosis™ -tuloksen.

HUOMAUTUS

- Aseta puhelin siten, että sen mikrofoni on kohdistettu kaiuttimen reikään.
- Smart Diagnosis™ -merkkiäsi kuuluu noin 3 sekunnin kuluttua.
- Pidä puhelinta oikeassa ylänurkassa olevan kaiuttimen reiän päällä ja odota, kunnes tiedot on lähetetty.
- Älä ota puhelinta pois kaiuttimen aukolta tietojen lähettämisen aikana.
- Smart Diagnosis™-tietojen tiedonsiirron merkkiäsi voi kuullostaa voimakkaalta. Älä kuitenkaan poista puhelinta kaiuttimen reiästä ennen kuin tiedonsiirron merkkiäsi on lakannut kuulumasta, jotta saat tarkan vianmäärityksen.
- Kun tiedonsiirto on päättynyt, siirron päättymisviesti näkyy, ja toimintopaneeli kytkeytyy automaattisesti pois päältä ja sitten takaisin päälle muutaman sekunnin kuluttua. Sen jälkeen huolto selittää sinulle vianmäärityksen tuloksen.
- Smart Diagnosis™-toiminto riippuu paikallisen puhelinyhteyden laadusta.
- Yhteys ja signaali paranevat, kun käytät kotipuhelimen lankalinjaa.
- Jos Smart Diagnosis™ -tiedonsiirto on heikkoa huonon puhelinyhteyden takia, et ehkä saa parasta mahdollista Smart Diagnosis™ -huoltoapalvelua.

Huomautuksia puhdistamisesta

- Kun irroitat hyllyä tai laatikkoa laitteen sisältä, poista siltä kaikki tuotteet, jotta et loukkaa itseäsi tai riko laitetta.
 - Muussa tapauksessa voi seurauksena olla tavaroiden painon aiheuttama vamma.
- Jos puhdistat ilmanottoaukkoja imuroimalla, virtajohto pitää irroittaa pistorasiasta staattisen purkauksen välttämiseksi, sillä seurauksena voi olla sähköisku.
- Irroita hyllyt ja laatikot ja puhdista ne vedellä. Kuivaa ne riittävästi ennen kuin asetat ne takaisin paikoilleen.
- Pyyhi oven tiivisteet säännöllisesti kostealla, pehmeällä liinalla.
- Ovihyllyjen roiskeet ja tahrat on puhdistettava, sillä ne saattavat haitata säilyttämistä ja jopa rikkoa hyllyt.
- Varmista puhdistuksen jälkeen, ettei virtajohto ole vaurioitunut, eikä pistoke ole ylikuumentunut, ja pistoke on kunnolla työnnetty pistorasiaan.
- Pidä laitteen ulkopuolen ilmanvaihtoaukot puhtaina.
 - Tukossa olevat ilmanvaihtoaukot voivat aiheuttaa tulipalon tai laitteen vaurioitumisen.
- Ulkoisten maalattujen metallipintojen vahaaminen auttaa suojaamaan niitä ruostumiselta. Älä vahaa muoviosia. Vahaa maalatut metallipinnat vähintään kahdesti vuodessa laitteiden suojavahalla (tai autovahalla). Lisää vahaa puhtaalla, pehmeällä liinalla.
- Kun puhdistat laitteen sisä- tai ulkopuolta, älä pyyhi sitä kovalla harjalla, hammastahnalla tai syttyvillä materiaaleilla. Älä käytä syttyviä aineita sisältäviä puhdistusaineita.
 - Tämä saattaa irrottaa laitteen väriä tai vahingoittaa sitä.
 - Syttyvät aineet: alkoholi (etanoli, metanoli, isopropyylialkoholi, isobutyylialkoholi jne.), ohennin, valkaisuaine, bentseeni, syttyvät tai hankaavat nesteet jne.

- Käytä laitteen ulkopintaan puhdasta sientä tai pehmeää liinaa sekä lämmintä vettä, jossa on mieto puhdistusainetta. Älä käytä hankaavia tai voimakkaita puhdistusaineita. Kuivaa perusteellisesti pehmeällä liinalla.
- Älä pese hyllyjä tai säilytyslaatikoita astianpesukoneessa.
 - Osat saattavat vääntyä kuumuuden vaikutuksesta.
- Puhdista säännöllisesti pinnat, jotka saattavat olla kosketuksissa ruokiin, ja viemärit.
- Jos laite on varusteltu LED-lampulla, älä poista lampun suojusta tai LED-lamppua sen korjaamiseksi tai huoltamiseksi. Ota yhteyttä LG Electronicsin asiakaspalveluun.

Lauhduttimen kannen puhdistaminen

Puhdista lauhdutin ja aukot pölynimurin harjasuulakkeella. Älä irrota jäähdytyskierukan peittävää paneelia.

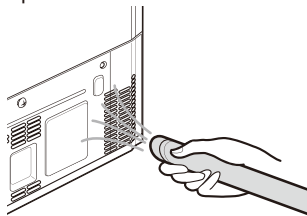

Raikas ja tuore -suodattimen (*) vaihto

Kun Raikas ja tuore -suodattimen vaihdontarpeesta ilmoittava viesti tulee näytölle, suodatin on vaihdettava mahdollisimman pian sen toimintakyvyn varmistamiseksi.

- 1 Jos **Replace**-kuva syttyy ohjauspaneelilla, vaihda Raikas ja tuore -suodatin.



Replace

- 2 Paina ja irrota Raikas ja tuore -suodattimen kansi kiertämällä sitä vastapäivään.



- 3 Irrota suodatin Raikas ja tuore -suodattimen sisältä ja vaihda uusi suodatin tilalle.



- 4 Kun suodatin on vaihdettu, asenna Raikas ja tuore -suodattimen kansi takaisin kiertämällä sitä myötäpäivään.



- 5 Suodattimen vaihtojakso nollataan painamalla **Pure N Fresh** -painiketta ohjauspaneelilla yli 3 sekunnin ajan. **Replace**-kuvake ohjauspaneelilla sammuu.

- 6 Se toimii suodattimen vaihtamisen jälkeen.

HUOMAUTUS

- (*) Toiminto vaihtelee ostetun mallin mukaan.
- Älä työnnä sormia tai mitään esineitä suodattimeen tai sen asennusuraan. Se voi aiheuttaa vamman tai toimintahäiriön.
- Jos vaihto aika ohitetaan, bakteerien ja hajujen poistoteho voi heikentyä.
- Huomaa, että jos peset suodattimen vedellä, suodattimen teho saattaa heikentyä.

- Varo vaihtamasta suodattimen kanteen asennettavan suodattimen suuntaa.
- Kun laitteen tilaksi on asetettu ON tai Power suodattimen vaihdon jälkeen, tarkista, että suodattimen vieressä oleva led-valo palaa.
- Suodattimen voi ostaa LG Electronics -huollosta.

Ovihyllyn puhdistaminen

Jääkaapin/pakastimen ovihyllyn irrottaminen

Pidä lokeron molemmista reunoista kiinni ja nosta sitä ylöspäin.

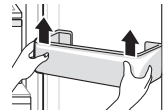

Jääkaapin/pakastimen ovihyllyn asettaminen takaisin paikalleen

- 1 Pidä kiinni ovihyllyn molemmista reunoista ja työnnä varovasti ensin toista reunaa alaspäin ja sitten toista.

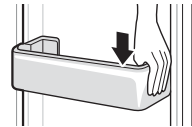

- 2 Kun ovihyllly on paikallaan, taputa se varovasti kiinni.

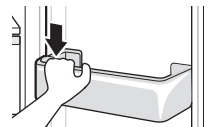

Hyllyjen puhdistaminen

Jääkaapin/pakastimen hyllyn irrottaminen

Irrota hylly vetämällä.

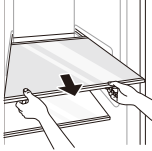

Jääkaapin/pakastimen hyllyn asettaminen takaisin paikalleen

Poista hylly vetämällä sitä ulospäin ja nostamalla samalla hieman jääkaapin takareunaa.

Vihanneslaatikon puhdistaminen

Vihanneslaatikon irrottaminen

- 1 Poista laatikon sisältö. Ota kiinni vihanneslaatikon kädensijasta ja vedä sitä ulospäin, kunnes se pysähtyy.

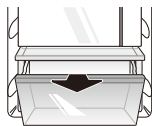

- 2 Nosta vihanneslaatikon kädensijasta ylös ja poista se vetämällä ulos.

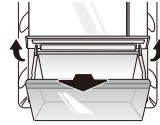

Vihanneslaatikon asettaminen takaisin paikalleen

- 1 Jos vihanneslaatikossa on kansi, nosta se.

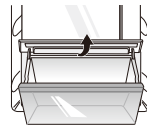

- 2 Työnnä vihanneslaatikon pohjaosa alkuperäiseen asentoonsa ja työnnä sitä kevyesti taaksepäin samalla, kun lasket sitä alaspäin.

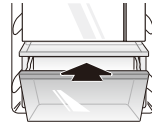

VARO

- Huomaathan, että säilytettyjen ruokien paino voi aiheuttaa loukkaantumisen, kun vihanneslaatikko poistetaan.

Vesiannostelijan puhdistaminen

Annostelijan alustan puhdistaminen

Annostelijan alusta voi helposti kastua vuotavasta jäädästä tai vedestä. Pyyhi koko alue kostealla liinalla.



Veden ja jään ulostuloaukon puhdistaminen

Pyyhi veden tai jään ulostulo usein puhtaalla liinalla, sillä aukko voi likaantua helposti. Huomaathan, että liinasta lähtevä nukka voi tarttua aukkoon.

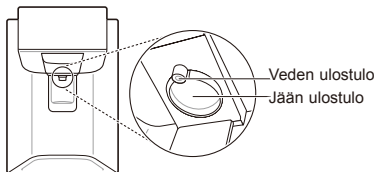

Vedensuodattimen vaihtaminen (vain vesijärjestelmään liitetyt mallit)

Vaihda kertakäyttöinen vedensuodatin, kun **Replacement Filter** -kuvake palaa, tai vähintään 6 kuukauden välein.

Valo palaa juuri ennen kuin nykyisen suodattimen kapasiteetti loppuu, jotta uuden suodattimen hankkimiseen jää aikaa. Suodattimen vaihtaminen ajoissa takaa sen, että laitteesta saadaan raikasta ja puhdasta vettä.

- 1 Irroita laite virtalähteestä.
- 2 Katkaise vedensyöttö laitteeseen.
- 3 Poista kertakäyttöinen vedensuodatin.
- 4 Asenna uusi vedensuodatin kohdan "Vedensuodattimen liittäminen" ohjeiden mukaan.
- 5 Kytke vedensyöttö päälle ja käynnistä laite.
- 6 Paina **Water Filter** -painiketta 3 sekunnin ajan. Tämä nollaa uuden suodattimen kuvakkeen. Uusi vedensuodatin on aktivoitu.

Oireet	Syy	Ratkaisu
Laite ei jäähdytä tai pakasta.	Onko virta katkennut?	<ul style="list-style-type: none"> Tarkista, tuleeko muihin laitteisiin virtaa.
	Onko virtapistoke irroitettu pistorasiasta?	<ul style="list-style-type: none"> Työnnä virtapistoke pistorasiaan kunnolla.
Jäähdytys tai pakastus toimii huonosti.	Onko jääkaapin tai pakastimen lämpötilaksi asetettu lämpimin asetus?	<ul style="list-style-type: none"> Aseta jääkaapin tai pakastimen lämpötilaksi 'Keskitaso'.
	Onko laite suorassa auringonpaisteessa tai lähellä lämpöä tuottavaa laitetta, kuten uunia tai lämmitintä?	<ul style="list-style-type: none"> Tarkista asennuspaikka ja asenna laite kauemmaksi lämpöä tuottavista laitteista.
	Oletko laittanut kuumaa ruokaa laitteeseen jäähdyttämättä sitä ensin?	<ul style="list-style-type: none"> Jäähdytä kuuma ruoka ennen kuin laitat sen jääkaappiin tai pakastimeen.
	Oletko laittanut laitteeseen liikaa ruokaa?	<ul style="list-style-type: none"> Pidä asianmukainen väli ruokien välissä.
	Onko laitteen ovi kunnolla kiinni?	<ul style="list-style-type: none"> Sulje ovi kunnolla ja varmista, ettei sisällä oleva ruoka estä oven sulkeutumista.
	Onko laitteen ympärillä riittävästi vapaata tilaa?	<ul style="list-style-type: none"> Säädä asennusasetonta siten, että laitteen ympärille tulee riittävästi vapaata tilaa.
Laitteesta tulee pahaa hajua.	Onko jääkaapin tai pakastimen lämpötilaksi asetettu "Warm" (Lämmin)?	<ul style="list-style-type: none"> Aseta jääkaapin tai pakastimen lämpötilaksi 'Keskitaso'.
	Laitoitko laitteeseen voimakkaanhajuista ruokaa?	<ul style="list-style-type: none"> Säilytä voimakkaanhajuiset ruoat kannellisissa astioissa.
	Onko vihanneslokerossa pilaantuneita vihanneksia tai hedelmiä?	<ul style="list-style-type: none"> Heitä pilaantuneet vihannekset pois ja puhdista vihanneslaatikko. Älä säilytä vihanneksia liian pitkään vihanneslaatikossa.
Laitteen sisävalo ei syty.	Onko laitteen sisävalo sammunut?	<ul style="list-style-type: none"> Sisävalo tai sen lamppu ei ole käyttäjän vaihdettavissa tai korjattavissa. Jos lamppu ei syty, ota yhteys LG Electronics -huoltoon.

Oireet	Syy	Ratkaisu
Laitteen ovea ei ole suljettu tiiviisti.	Kallistuuko laite eteenpäin?	<ul style="list-style-type: none"> Nosta etureunaa hieman säätöjaloista.
	Onko hyllyt asennettu kunnolla?	<ul style="list-style-type: none"> Asenna hyllyt tarvittaessa takaisin.
	Suljitko oven liiallisella voimalla?	<ul style="list-style-type: none"> Jos suljet oven liiallisella voimalla tai nopeudella, ovi saattaa jäädä auki lyhyeksi aikaa ennen sulkeutumista. Älä paiskaa ovea kiinni. Sulje se liiallista voimaa käyttämättä.
Laitteen ovea on vaikea avata.	Avasitko oven heti, kun olit sulkenut sen?	<ul style="list-style-type: none"> Jos yrität avata laitteen ovea, kun oven sulkemisesta on kulunut alle 1 minuutti, se voi olla vaikeaa laitteen sisällä olevan paineen takia. Yritä avata laitteen ovi uudelleen muutaman minuutin kuluttua, jolloin sisäinen paine on ehtinyt tasaantua.
Laitteen sisällä tai vihanneslaatikon kannen pohjassa on kosteutta.	Oletko laittanut kuumaa ruokaa laitteeseen jäähdyttämättä sitä ensin?	<ul style="list-style-type: none"> Jäähdytä kuuma ruoka ennen kuin laitat sen jääkaappiin tai pakastimeen.
	Jätitkö laitteen oven auki?	<ul style="list-style-type: none"> Vaikka kosteus häviääkin pian ovien sulkemisen jälkeen, voit myös pyyhkiä sen pois kuivalla liinalla.
	Avaatko ja suljetko laitteen ovea liian usein?	<ul style="list-style-type: none"> Kosteutta voi muodostua ulkopuolen lämpötilaeron takia. Pyyhi kosteus pois kuivalla liinalla.
Pakastimeen on muodostunut huurretta.	Onko ovi suljettu kunnolla?	<ul style="list-style-type: none"> Tarkista, ettei mikään laitteen sisällä oleva tuote estä ovea menemästä kiinni ja varmista, että ovi on kunnolla suljettu.
	Oletko laittanut kuumaa ruokaa laitteeseen jäähdyttämättä sitä ensin?	<ul style="list-style-type: none"> Jäähdytä kuuma ruoka ennen kuin laitat sen jääkaappiin tai pakastimeen.

Oireet	Syy	Ratkaisu
Pakastimeen on muodostunut huurretta.	Ovatko pakastimen ilmanvaihtoaukot tukossa?	<ul style="list-style-type: none"> Varmista, etteivät ilmanvaihtoaukot ole tukossa, jotta ilma pääsee kiertämään sisällä.
	Onko pakastin liian täynnä?	<ul style="list-style-type: none"> Säilytä asianmukainen väli ruokien välissä.
Laitteen sisä- tai ulkopuolelle on muodostunut huurretta tai kosteutta.	Onko laitteen ovea availtu tiuhaan tai onko laitteen ovi huonosti kiinni?	<ul style="list-style-type: none"> Huurretta ja kosteutta voi muodostua, jos ulkopuolen ilmaa pääsee laitteen sisään.
	Onko asennuspaikka kostea?	<ul style="list-style-type: none"> Kosteutta voi esiintyä tuotteen ulkopinnoilla, jos asennuspaikka on liian kostea tai kosteina päivinä, kuten sateella. Pyyhi kosteus pois kuivalla liinalla.
Laitte pitää kovaa ja epänormaalia ääntä.	Onko laite asennettu heikolle lattiapinnalle tai vinoon?	<ul style="list-style-type: none"> Asenna laite tasaiselle ja kovalle alustalle.
	Onko laitteen takaosa kiinni seinässä?	<ul style="list-style-type: none"> Säädä asennusasentoa siten, että laitteen ympärille jää riittävästi vapaata tilaa.
	Onko laitteen takana ylimääräisiä esineitä?	<ul style="list-style-type: none"> Poista ylimääräiset tavarat laitteen takaa.
	Onko laitteen päällä esineitä?	<ul style="list-style-type: none"> Poista esineet laitteen päältä.
Laitteen sivu tai etuosa on lämmin.	Tälle alueelle on asennettu oven alueen kondensoitumista estäviä putkia.	<ul style="list-style-type: none"> Lämpöä vapauttava putki estää kosteuden muodostumista. Se on asennettu laitteen sivuun ja eteen. Se voi olla erittäin kuuma heti laitteen asentamisen jälkeen tai kuumen kesän aikana. Tämä ei ole vika, ja voit käyttää laitetta normaalisti.
Laitteen sisällä tai ulkopuolella on vettä.	Onko laitteen ympärille vuotanut vettä?	<ul style="list-style-type: none"> Tarkista, onko vesi vuotanut pesualtaasta tai muusta paikasta.
	Onko laitteen pohjalla vettä?	<ul style="list-style-type: none"> Tarkista, tuleeko vesi sulaneista pakasteista tai rikkoutuneesta tai pudonneesta säilytysastiasta.

Oireet	Syy	Ratkaisu
Automaattinen jääpalakone ei valmista jäätä tai se valmista vain pienen määrän jäätä.	Asensitko laitteen äskettäin?	<ul style="list-style-type: none"> Jääpalakone valmistaa jäätä normaalisti, kun laitteen asennuksesta on kulunut noin 48 tuntia.
	Liititkö vedensyöttöputken laitteeseen ja avasitko syöttöventtiilin?	<ul style="list-style-type: none"> Liitä vedensyöttöputki laitteeseen ja avaa syöttöventtiili kokonaan.
	Onko vedensyöttöletku taittunut?	<ul style="list-style-type: none"> Jos vedensyöttöletku on taittunut, tämä saattaa estää veden virtauksen.
	Oletko annostellut suuren määrän jäätä äskettäin?	<ul style="list-style-type: none"> Automaattiselta jääpalakoneelta kuluu noin 24 tuntia lisäjään valmistamiseen. Odota.
	Kytkitkö jääpalakoneen kytkimen tai automaattisen jääpalakoneen toimintopaneelin painikkeen ON-asentoon?	<ul style="list-style-type: none"> Paina jääpalakoneen kytkimen I tai aseta automaattisen jääpalakoneen toimintopaneelin painike ON-asentoon. (Lisätietoja käytöstä on LG Electronicsin sivustossa tai älypuhelimessa.)
	Onko pakastimen lämpötila liian korkea?	<ul style="list-style-type: none"> Jos asetettu lämpötila on liian korkea, jäätä, jäätä valmistuu hitaasti tai ei lainkaan. Aseta pakastimen lämpötilaksi -18 °C automaattisen jääpalakoneen normaalia käyttöä varten.
	Oletko avannut laitteen ovea usein?	<ul style="list-style-type: none"> Jos avaat laitteen ovea usein, kylmää ilmaa pääsee ulos, mikä hidastaa jään valmistamista. Älä avaa ja sulje laitteen ovea usein.
	Onko laitteen ovi kunnolla suljettu?	<ul style="list-style-type: none"> Jos laitteen ovi ei ole kunnolla suljettu, pakastimen lämpötila nousee, mikä hidastaa jään valmistamista. Sulje laitteen ovi kunnolla.
Jään annostelu ei onnistu.	Onko jääpalalokerossa jäätä?	<ul style="list-style-type: none"> Tarkasta, onko jääpalalokerossa jäätä.
	Onko jää paakkuuntunut jääpalalokeroon?	<ul style="list-style-type: none"> Irrota jääpalalokero ja ravistele sitä. Heitä jäljellä oleva paakkuuntunut jää pois jääpalalokeron ravistelun jälkeen.

Oireet	Syy	Ratkaisu
Jään annostelu ei onnistu.	Etkö kuule jään tulemisesta syntyvää ääntä?	<ul style="list-style-type: none"> Valitse käyttöpaneelista jään annostelun tilaksi jääpalat tai jäämurska.
	Onko jääkouru tukossa? (Voit tarkastaa jään ulostulon irrottamalla jääpalalokeron.)	<ul style="list-style-type: none"> Jään annostelu ei onnistu, jos jään ulostulo on tukossa. Tarkasta jää ja puhdista jääkouru säännöllisesti.
Vettä ei tule.	Käytätkö suodattamatonta vettä?	<ul style="list-style-type: none"> Suodattamattomassa vedessä voi olla suuria määriä erilaisia raskasmetalleja tai epäpuhtauksia, joten suodatin saattaa tukkeutua aikaisessa vaiheessa käyttöiästä huolimatta.
	Onko vesiannostelijan säiliö tyhjä? (vain mallit, joita ei ole liitetty vesijärjestelmään)	<ul style="list-style-type: none"> Täytä vesiannostelijan säiliö.
	Vettä ei tule ulos, kun vesiletku on täynnä ilmaa (vain mallit, joita ei ole liitetty vesijärjestelmään).	<ul style="list-style-type: none"> Irrota veden annostelusäiliö vetämällä sitä ulospäin ja pidä samalla kahvasta. Täytä veden annostelusäiliö vedellä ja aseta se takaisin jääkaapin hyllylle.
	Onko vedensyöttöventtiili suljettu (vain vesijärjestelmään liitetyt mallit)?	<ul style="list-style-type: none"> Avaa vedensyöttöventtiili.
Vesi maistuu oudolta.	Eroaako veden maku aiemman vedenpuhdistimen veden mausta?	<ul style="list-style-type: none"> Eikö puhdistettua tai kylmää vettä ole käytetty pitkään aikaan?
	Onko suodattimen asentamisesta ja vaihtamisesta kulunut pitkä aika?	<ul style="list-style-type: none"> Jos käytetään vanhentunutta suodatinta, puhdistusteho voi heiketä. Suodatin on hyvä vaihtaa suodattimen vaihtoajankohtana.
	Oletko huuhdellut suodattimen kunnolla asentamisen jälkeen?	<ul style="list-style-type: none"> Kun asennat tai vaihdat suodatinta ensimmäistä kertaa, suodattimesta tulee poistaa ilma ja aktiivihiilijäämät. Käytä laitetta, kun olet ensin annostellut ja tyhjentänyt noin 5 litraa puhdistettua vettä annostelijasta painamalla vesiannostelijan vipua. (Aktiivihiihi on harmitonta ihmisille).
	Eikö puhdistettua tai kylmää vettä ole käytetty pitkään aikaan?	<ul style="list-style-type: none"> Vanhan veden maku voi muuttua bakteerikasvun vuoksi. Käytä tuotetta, kun olet annostellut ja tyhjentänyt vesiannostelijasta vettä noin 5 litraa (noin 3 minuuttia).

Oireet	Syy	Ratkaisu
Naksahtelevat äänet	Sulatuksen ohjaus napsahtaa, kun automaattinen sulatusvaihe alkaa ja päättyy. Termostaatin säädin (tai laitteen säädin mallista riippuen) napsahtaa myös, kun uusi vaihe alkaa tai päättyy.	• Normaalaa toimintaa
Kolina	Kolinaa saattaa kuulua kylmäaineen virtaamisesta, vesiputkesta laitteen takana (vain puhdistimella varustettu malli) tai jääkaapin päälle tai ympärille asetetuista tavaroista.	• Normaalaa toimintaa
	Jääkaappi ei ole lattialla suorassa.	• Lattia on heikko tai epätasainen tai säätöjalkoja tulee säätää, kts. osio ovien asentamisesta.
	Lineaarisella kompressorilla varustettua laitetta on siirretty sen ollessa käynnissä.	• Normaalii toiminta. Jos kompressorii ei lopeta kolisevaa ääntä 3 minuutin kuluttua, sammuta laite ja käynnistä se uudelleen.
Suhattavat äänet	Höyrystimen puhaltimen moottori kierrättää ilmaa jääkaapissa ja pakastimessa.	• Normaalaa toimintaa
	Kondensaattorin puhallin pakottaa ilmaa kondensaattorin yli.	• Normaalaa toimintaa
Lorisevat äänet	Kylmäainetta virtaa jäähdytysjärjestelmässä	• Normaalaa toimintaa
Poksahtelevat äänet	Sisäseinien supistuminen ja laajentuminen lämpötilan vaikutuksesta.	• Normaalaa toimintaa
Tärinä	Jos laitteen sivut tai tausta koskettaa kaappiin tai seinään, normaali tärinä saattaa aiheuttaa ääntä.	• Voit poistaa äänet varmistamalla, etteivät sivut tai tausta osu seinään tai kaappeihin.

Oireet	Syy	Ratkaisu
Kodinkoneesi ja älypuhelimesi eivät ole yhteydessä Wi-Fi-verkkoon.	Salasana Wi-Fi-verkolle, johon yrität yhdistää, on virheellinen.	<ul style="list-style-type: none"> Etsi älypuhelimeesi yhdistetty Wi-Fi-verkko ja poista se, jonka jälkeen rekisteröi laitteesi LG SmartThinQ:iin.
	Älypuhelimesi Mobiilidata on päällä.	<ul style="list-style-type: none"> Sammuta älypuhelimesi Mobiilidata ja rekisteröi laite käyttäen Wi-Fi-verkkoa.
	Langattoman verkon nimi (SSID) on asetettu väärin.	<ul style="list-style-type: none"> Langattoman verkon nimi (SSID) tulee olla yhdistelmä englantilaisten aakkosten kirjaimia ja numeroita (älä käytä erikoismerkkejä)
	Reitittimen taajuus ei ole 2,4 GHz.	<ul style="list-style-type: none"> Vain 2,4 GHz reitittimen taajuus on tuettu. Aseta langaton reititin 2,4 GHz taajuuteen ja yhdistä laite langattomaan reitittimeen. Tarkastaaksesi reitittimen taajuuden kysy internet-yhteytesi palveluntarjoajalta tai reitittimen valmistajalta.
Laitteen ja reitittimen välinen etäisyys on liian suuri.	<ul style="list-style-type: none"> Jos laitteen ja langattoman reitittimen välinen etäisyys on liian suuri, signaali voi olla heikko ja yhteys ei välttämättä asennu oikein. Siirrä reititintä niin, että se on lähempänä laitetta. 	

Muistiinpanoja

MANUEL DU PROPRIÉTAIRE

RÉFRIGÉRATEUR ET CONGÉLATEUR

Lisez attentivement le manuel du propriétaire avant d'utiliser l'appareil et gardez-le à portée de main pour vous y référer à tout moment.

TABLE DES MATIÈRES

Ce manuel peut contenir des images ou un contenu différent du modèle que vous avez acheté.

Ce manuel est sujet à révision par le fabricant.

CONSIGNES DE SÉCURITÉ	3
Consignes importantes relatives à la sécurité	3
Recyclage de votre ancien appareil	11
INSTALLATION	12
Compartiments	12
Dimensions et dégagements	13
Température ambiante.....	13
Retrait de la porte	14
Réglage de la hauteur de la porte	15
Raccordement de la conduite d'eau (pour les modèles à raccordement uniquement)	16
Raccorder l'appareil.....	18
Déplacer l'appareil.....	18
UTILISATION	19
Pièces et fonctions	19
Notes pour l'utilisation.....	23
Utilisation du panneau de commande	25
Utilisation du réservoir du distributeur d'eau (Modèles Eau'tonome uniquement).....	26
Utilisation du distributeur d'eau et de glace	28
Machine à glaçons automatique.....	28
Porte dans la porte (*)	30
Bac à légumes frais (*)	31
Autres fonctions.....	31
FONCTIONS SMART	32
Utilisation de l'Application LG SmartThinQ.....	32
Utilisation de Smart Diagnosis™	34
MAINTENANCE.....	35
Notes relatives au nettoyage	35
Nettoyage du couvercle du condenseur.....	35
Remplacement du filtre Pure N Fresh (*)	35
Nettoyage du panier de porte.....	36
Nettoyage de la tablette.....	37
Nettoyage du bac à légumes.....	37
Nettoyage du distributeur d'eau.....	38
Remplacement du filtre à eau (pour les modèles à raccordement uniquement)	38
DÉPANNAGE.....	39

Les consignes de sécurité suivantes sont destinées à éviter les risques ou dommages imprévus issus d'une utilisation dangereuse ou incorrecte de l'appareil.

Les consignes sont séparées en 'AVERTISSEMENT' et 'ATTENTION' comme décrit ci-dessous.

 Ce symbole s'affiche pour indiquer des problèmes et des utilisations qui peuvent présenter des risques. Lire attentivement la partie qui comporte ce symbole et suivre les instructions afin d'éviter tout risque.

AVERTISSEMENT

Cela indique que tout manquement à suivre les instructions peut entraîner des blessures graves ou la mort.

ATTENTION

Cela indique que tout manquement à suivre les instructions peut entraîner des blessures légères ou endommager l'appareil.

Consignes importantes relatives à la sécurité

AVERTISSEMENT

Pour réduire le risque d'explosion, d'incendie, de décès, de choc électrique, de blessure ou d'éboullantage de personnes lors de l'utilisation de cet appareil, suivez les précautions de base, y compris les suivantes :

Enfants au sein du foyer

- Cet appareil n'est pas destiné à être utilisé par des personnes (y compris des enfants) ayant des capacités physiques, sensorielles ou mentales réduites, ou manquant d'expérience et de connaissances, à moins qu'elles ne soient supervisées ou aient reçu des instructions quant à l'utilisation de l'appareil par une personne responsable de leur sécurité. Les enfants doivent être surveillés pour s'assurer qu'ils ne jouent pas avec l'appareil.
- Si l'appareil est équipé d'une serrure (certains modèles seulement), gardez la clé hors de portée des enfants.

Pour une utilisation en Europe :

- Cet appareil peut être utilisé par des enfants âgés de 8 ans et plus et par des personnes ayant des capacités physiques, sensorielles ou mentales réduites ou bien manquant d'expérience et de connaissances, s'ils sont surveillés ou ont reçu des instructions relatives à l'utilisation de l'appareil d'une manière sûre et s'ils comprennent les dangers impliqués. Les enfants ne doivent pas jouer avec l'appareil. Le nettoyage et la maintenance par l'utilisateur ne doivent pas être exécutés par des enfants sans surveillance.
- Les enfants âgés de 3 à 8 ans sont autorisés à charger et à décharger des appareils de réfrigération.

Installation

- Cet appareil ne doit être transporté que par deux personnes ou plus tenant l'appareil en toute sécurité.
- S'assurer que la prise de courant soit correctement mise à la terre, et que la broche de terre du cordon d'alimentation ne soit pas endommagée ou retirée de la prise d'alimentation. Pour plus de détails sur la mise à la terre, renseignez-vous auprès d'un centre d'information client LG Electronics.
- Cet appareil est équipé d'un cordon d'alimentation doté d'un conducteur de terre et d'une fiche de terre. La fiche doit être branchée dans une prise appropriée, installée et mise à la terre conformément à tous les codes et règlements locaux.
- Si le câble d'alimentation est endommagé ou si les trous de la prise sont lâches, ne pas utiliser le cordon d'alimentation et contacter un centre de service agréé.
- Ne pas brancher l'appareil à un adaptateur multi-supports ne disposant pas d'un câble d'alimentation (monté). L'omission de se conformer à cette consigne pourrait entraîner un incendie.
- Ne pas modifier ou étendre le cordon d'alimentation.
- L'appareil doit être connecté à une ligne électrique dédiée qui est sur un fusible séparé.

- N'utilisez pas une multiprise qui n'est pas correctement mise à la terre (portable). Si vous utilisez une multiprise (mise à la terre) correctement mise à la terre, utilisez la multiprise avec la capacité actuelle du code d'alimentation ou supérieure et utilisez uniquement la multiprise pour l'appareil.
- Installer l'appareil dans un endroit où il est facile de débrancher le cordon d'alimentation de l'appareil.
- Veiller à ne pas faire pointer la fiche d'alimentation vers le haut ni à laisser l'appareil appuyer sur la fiche électrique.
- Installer l'appareil sur un sol ferme et de niveau.
- Ne pas installer l'appareil dans un endroit humide et poussiéreux. Ne pas installer ou ranger l'appareil dans une zone en plein air, ou toute autre zone soumise à des conditions telles que la lumière du soleil, le vent ou la pluie ou à des températures inférieures à zéro.
- Ne pas placer l'appareil en plein soleil ni l'exposer à la chaleur d'appareils de chauffage tels que poêles ou des radiateurs.
- Veiller à ne pas exposer l'arrière de l'appareil lors de l'installation.
- Attention à ne pas laisser tomber la porte de l'appareil lors du montage ou du démontage.
- Attention à ne pas pincer, écraser ou endommager le câble d'alimentation pendant le montage ou le démontage de la porte de l'appareil.
- Ne pas brancher un adaptateur ou d'autres accessoires à la prise d'alimentation.

Utilisation

- Ne pas utiliser l'appareil à des fins (stockage de matériel médical ou expérimental ou expédition) autres qu'un usage domestique de stockage d'aliments.

- Débrancher la prise d'alimentation en cas d'orage violent ou d'éclairs, ou lorsque l'appareil n'est pas utilisé pendant une longue période.
- Ne pas toucher la fiche d'alimentation ou les commandes de l'appareil avec des mains mouillées.
- Ne pas plier excessivement le câble d'alimentation ou placer un objet lourd sur celui-ci.
- Si de l'eau pénètre dans les pièces électriques de l'appareil, débrancher la fiche d'alimentation et contacter un centre d'information client LG Electronics.
- Ne pas mettre les mains ou des objets métalliques dans la zone émettant l'air froid, le carter ou la grille de dégagement de la chaleur à l'arrière.
- Ne pas appliquer de force excessive ou frapper le carter arrière de l'appareil.
- Ne pas mettre d'animaux vivants dans l'appareil, comme des animaux domestiques.
- Attention aux enfants qui se trouvent à proximité lorsque vous ouvrez ou fermez la porte de l'appareil. La porte peut heurter l'enfant et causer des blessures. Ne pas laisser les personnes se balancer sur les portes car cela peut provoquer la chute de l'appareil et causer des blessures graves.
- Éviter le danger d'enfants se trouvant piégés à l'intérieur de l'appareil. Un enfant coincé à l'intérieur de l'appareil peut souffrir de suffocation.
- Ne pas placer d'objets lourds ou fragiles, de récipients remplis de liquide, de combustibles, d'objets inflammables (comme des bougies, lampes, etc.), ou de dispositifs de chauffage (tels que des poêles, radiateurs, etc.) sur l'appareil.
- En cas de fuite de gaz (isobutane, propane, gaz naturel, etc.), ne touchez pas l'appareil ou la prise d'alimentation et ventilez la zone immédiatement. Cet appareil utilise un gaz réfrigérant (isobutane, R600a). Bien qu'il utilise une petite quantité de gaz, il s'agit toutefois de gaz combustible. Des fuites de gaz lors du transport, de l'installation ou de l'utilisation de l'appareil peuvent provoquer un incendie, une explosion ou des blessures en cas d'étincelles.

- Ne pas utiliser ou stocker de substances inflammables ou combustibles (éther, benzène, alcool, produits chimiques, GPL, pulvérisateur combustible, insecticide, désodorisant, cosmétiques, etc.) à proximité de l'appareil.
- Débrancher immédiatement la fiche d'alimentation et contacter un centre d'information client LG Electronics si vous détectez tout bruit anormal, odeur ou fumée sortant de l'appareil.
- Remplir d'eau potable uniquement le réservoir d'eau de la machine à glaçons ou du distributeur.
- Ne pas endommager le circuit frigorifique.
- Ne pas placer un autre appareil électronique (tels qu'un chauffage et un téléphone mobile) à l'intérieur de l'appareil.

Maintenance

- Débrancher le cordon d'alimentation avant de nettoyer l'appareil ou de remplacer la lampe à l'intérieur (le cas échéant).
- Brancher correctement le cordon d'alimentation dans la prise de courant après avoir enlevé complètement toute humidité et poussière.
- Ne jamais débrancher l'appareil en tirant sur le câble d'alimentation. Toujours saisir fermement la prise électrique et la tirer tout droit pour la sortir de la prise de courant.
- Ne pas pulvériser de l'eau ou de substances inflammables (dentifrice, alcool, diluant, liquide inflammable, abrasif, etc.) sur l'intérieur ou l'extérieur de l'appareil pour le nettoyer.
- Ne pas nettoyer l'appareil avec des brosses, chiffons ou éponges avec des surfaces rugueuses ou à base de matériau métallique.
- Le démontage, la réparation ou la modification de l'appareil ne doit être effectuée que par un personnel de service qualifié du centre de service LG Electronics. Si vous déplacez et installez l'appareil dans un endroit différent, veuillez contacter un centre d'information client LG Electronics.

- Ne pas utiliser de sèche-cheveux pour sécher l'intérieur de l'appareil ni placer de bougie à l'intérieur pour éliminer les odeurs.
- Ne pas utiliser de dispositifs mécaniques ou d'autres moyens pour accélérer le processus de dégivrage.
- Raccorder la conduite d'alimentation en eau (pour les modèles à raccordement seulement) à une source d'eau potable. Sinon, des impuretés dans l'eau peuvent causer des maladies.

Élimination

- Avant de jeter l'appareil, retirer le joint de la porte tout en laissant les tablettes et les paniers en place et garder les enfants éloignés de l'appareil.
- Éliminer tous les matériaux d'emballage (comme les sacs en plastique et le polystyrène) loin des enfants. Les matériaux d'emballage peuvent provoquer une suffocation.

Sécurité technique

- Gardez les ouvertures de ventilation, dans l'enceinte de l'appareil ou dans la structure intégrée, exemptes d'obstruction.
- N'utilisez pas d'appareils électriques à l'intérieur du réfrigérateur.
- Le réfrigérant et le gaz d'isolation utilisés dans l'appareil nécessitent des procédures d'élimination particulières. Consultez un agent de service ou une personne qualifiée avant de les éliminer.
- Tout réfrigérant fuyant des tuyaux peut provoquer un incendie ou une explosion.
- La quantité de réfrigérant dans votre appareil est indiquée sur la plaque signalétique à l'intérieur de l'appareil.
- Ne jamais mettre en marche un appareil montrant des signes de dommages. En cas de doute, consultez votre revendeur.
- Cet appareil est destiné à être utilisé dans des applications de ménage ou similaires seulement. Il ne doit pas être utilisé à des fins commerciales ou de restauration, ni dans toute application mobile comme une caravane ou un bateau.
- Ne pas stocker dans cet appareil de substances explosives comme des aérosols avec un propulseur inflammable.

Risque d'incendie et matériaux inflammables



Ce symbole vous avertit de matériaux inflammables qui peuvent s'enflammer et provoquer un incendie si vous ne prenez pas de précautions.

- Cet appareil contient une petite quantité de réfrigérant isobutane (R600a), mais il est également combustible. Lors du transport et de l'installation de l'appareil, veillez à ce qu'aucune pièce du circuit frigorifique ne soit endommagée.
- Si une fuite est détectée, éviter toutes flammes ou sources potentielles d'inflammation et aérer la pièce où se trouve l'appareil pendant plusieurs minutes. Afin d'éviter l'accumulation d'un mélange de gaz-air inflammable si une fuite se produit dans le circuit réfrigérant, la taille de la pièce dans laquelle l'appareil est utilisé doit correspondre à la quantité de réfrigérant utilisée. La pièce doit faire 1 m² par 8 g de réfrigérant R600a à l'intérieur de l'appareil.
- Lors du positionnement de l'appareil, assurez-vous que le cordon d'alimentation ne soit pas coincé ou endommagé.
- Ne pas placer plusieurs prises de courant portables ou alimentations portables à l'arrière de l'appareil.

ATTENTION

Pour réduire le risque de blessures légères à une personne, dysfonctionnement ou dommages au produit ou à la propriété lors de l'utilisation de cet appareil, suivre les précautions de base, notamment les suivantes :

Installation

- Ne pas incliner l'appareil pour le tirer ou le pousser lors de son transport.
- Assurez-vous de ne pas vous coincer une partie du corps, comme la main ou le pied en déplaçant l'appareil.

Utilisation

- Ne pas toucher d'aliments surgelés ou de pièces métalliques dans le compartiment congélateur avec des mains mouillées ou humides. Cela peut causer des gelures.
- Ne pas placer de récipients, de bouteilles ou de boîtes en verre (en particulier celles contenant des boissons gazeuses) dans le compartiment congélateur, les étagères ou le bac à glaçons qui seront exposés à des températures au-delà du point de congélation.
- Le verre trempé sur le devant de la porte de l'appareil ou sur les étagères peut être endommagé par un choc. S'il est cassé, ne le touchez pas avec les mains.
- Ne pas placer d'objets lourds sur le dessus de la Door in Door.
- Ne pas utiliser la Door in Door comme une planche à découper et s'assurer qu'elle ne soit pas rayée par un outil tranchant, car cela peut causer des dommages à l'appareil.
- Ne montez pas sur la porte de l'appareil, l'espace de rangement, les étagères ou la porte du réfrigérateur ou ne vous y suspendez pas.
- Ne pas stocker une quantité excessive de bouteilles d'eau ou de récipients pour des plats d'accompagnement sur les paniers de la porte.
- Empêcher les animaux de grignoter le câble d'alimentation ou le tuyau d'eau.
- Ne pas ouvrir ou fermer la porte de l'appareil avec une force excessive.
- Si la charnière de la porte de l'appareil est endommagée ou fonctionne mal, cesser l'utilisation et contacter un centre de service LG Electronics.
- Ne pas nettoyer les tablettes en verre ou les couvrir d'eau chaude quand elles sont froides.
- Ne jamais manger d'aliments congelés immédiatement après les avoir sortis du congélateur.

- Ne pas mettre vos mains dans la partie mécanique de la machine à glaçons automatique, comme le bac à glaçons ou le distributeur de glaçons.
- Lors de la distribution, ne pas utiliser de coupe en cristal fin ou de porcelaine.
- Ne pas retirer le couvercle de la machine à glaçons automatique. Toucher une partie mécanique de la machine à glaçons automatique peut entraîner des blessures.
- Assurez-vous de ne pas coincer une main ou un pied lors de l'ouverture ou de la fermeture de la porte de l'appareil ou de la porte dans la porte.
- Ne pas ouvrir la porte de l'appareil avec le Door In Door ouvert, ou ne pas ouvrir le Door In Door si la porte de l'appareil est ouverte. Le Door In Door peut être heurté par le bord de l'appareil et ainsi endommagé.

Maintenance

- N'insérez pas les étagères à l'envers. Les étagères peuvent tomber.
- Pour enlever le givre de l'appareil, contacter un centre d'information client LG Electronics.

Recyclage de votre ancien appareil



- Ce symbole de poubelle barrée d'une croix indique que votre équipement électrique et électronique (EEE) ne doit pas être jeté avec les ordures ménagères. Il doit faire l'objet d'un tri et d'une collecte sélective séparée.
- Les équipements électriques que vous jetez peuvent contenir des substances dangereuses. Il est donc important de les jeter de façon appropriée afin d'éviter des impacts négatifs sur l'environnement et la santé humaine. L'équipement que vous jetez peut également contenir des pièces réutilisables pour la réparation d'autres produits ainsi que des matériaux précieux pouvant être recyclés pour préserver les ressources de la planète.
- Vous pouvez rapporter votre appareil au commerçant qui vous l'a vendu ou contacter votre collectivité locale pour connaître les points de collecte de votre EEE. Vous trouverez également des informations à jour concernant votre pays en allant sur www.quefairedemesdechets.fr

Compartiments

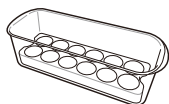
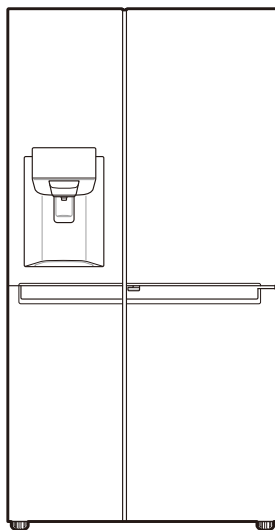

Boîte à œufs amovible (en option)

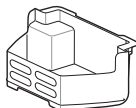

Panier du congélateur



Manuel du propriétaire

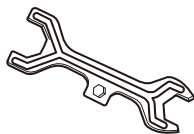

Clé

- L'aspect des composants de l'appareil peuvent varier d'un modèle à l'autre.

Dimensions et dégagements

Une distance trop faible des éléments adjacents peut entraîner une dégradation de la capacité de congélation et des coûts d'électricité élevés. Laisser plus de 50 mm de dégagement par rapport à chaque mur adjacent lors de l'installation de l'appareil.

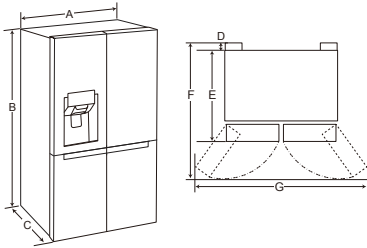

-	Dimensions
A	912 mm
B	1790 mm
C	738 mm
D	10 mm
E	728 mm
F	1180 mm
G	1750 mm

Température ambiante

- L'appareil est conçu pour fonctionner dans une gamme limitée de températures ambiantes, en fonction de la zone climatique.
- Les températures internes peuvent être affectées par l'emplacement de l'appareil, la température ambiante, la fréquence de l'ouverture de la porte, etc.
- La classe climatique se trouve sur l'étiquette de classement.

Classe climatique	Plage de température ambiante °C
SN (Tempérée étendue)	+10 - +32
N (Tempérée)	+16 - +32
ST (Subtropicale)	+16 - +38
T (Tropicale)	+16 - +43 / +10 - +43*

*Australie, Inde, Kenya

REMARQUE

- Les dispositifs classés de SN à T sont destinés à être utilisés à une température ambiante entre 10°C et 43°C.

Retrait de la porte

Si votre porte d'entrée est trop étroite pour laisser passer l'appareil, retirer les portes de l'appareil et passer l'appareil de côté.

! AVERTISSEMENT

- Déconnecter le cordon d'alimentation, le fusible ou le disjoncteur avant d'installer ou de réparer l'appareil. Le non-respect de ces instructions peut entraîner la mort, un incendie ou un choc électrique.

Retrait de la Porte du Congélateur

- 1 La conduite d'alimentation en eau est connectée à la partie supérieure droite à l'arrière de l'appareil. Retirer le tuyau d'eau connecté en appuyant sur la douille de serrage vers le connecteur de tuyau.

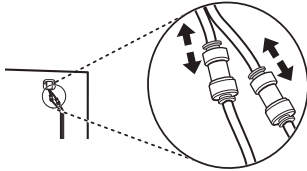

- 2 Retirer la vis du couvercle de la charnière sur le dessus de l'appareil en tournant dans le sens antihoraire.

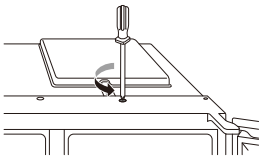

- 3 Tirer la conduite d'alimentation en eau pour la sortir ①. Débrancher tous les faisceaux de câbles ②. Dévisser le fil de terre ③.

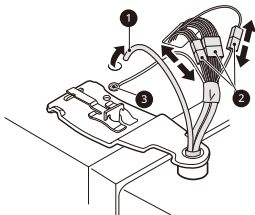

- 4 Tourner le levier de charnière ④ dans le sens inverse des aiguilles d'une montre. Soulever la charnière supérieure ⑤ du verrou du levier de charnière ⑥.

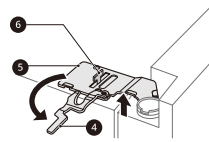

! ATTENTION

- Lors du levage de la charnière dégagée du pêne, s'assurer que la porte ne tombe pas en avant. Il est recommandé que deux personnes ou plus procèdent au retrait et au remontage de la porte.

- 5 Retirer la porte en la soulevant en dehors de l'axe de la charnière du bas.

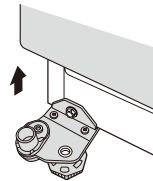

! ATTENTION

- Placer la porte sur une surface ne provoquant pas d'égratignures avec la face intérieure tournée vers le haut.

Retrait de la porte du réfrigérateur

- 1 Débranchez tous les faisceaux de câbles ①.

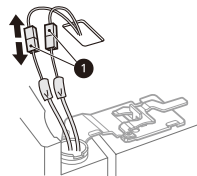

- 2 Tourner le levier de charnière ② dans le sens inverse des aiguilles d'une montre. Soulever la charnière supérieure ③ du verrou du levier de charnière ④.

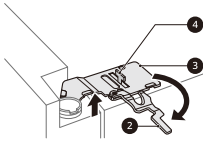

⚠ ATTENTION

- Lors du levage de la charnière dégagée du pêne, s'assurer que la porte ne tombe pas en avant. Il est recommandé que deux personnes ou plus procèdent au retrait et au remontage de la porte.

- 3 Retirer la porte en la soulevant en dehors de l'axe de la charnière du bas.

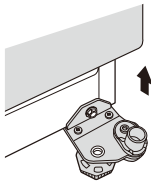

⚠ ATTENTION

- Placer la porte sur une surface ne provoquant pas d'égratignures avec la face intérieure tournée vers le haut.

Remontage des portes du réfrigérateur et du congélateur

Remonter les portes dans l'ordre inverse du retrait après avoir passé l'appareil à travers la porte d'accès.

⚠ ATTENTION

- Installer d'abord la porte droite du réfrigérateur.

REMARQUE

- Démontage / Montage des conduites d'eau.

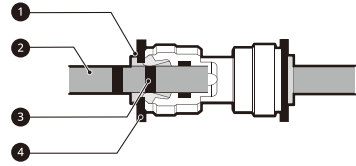

- ① Douille de serrage ② Conduite d'alimentation en eau ③ Insérer une conduite ④ Agrafe
- Insérer doucement la conduite d'alimentation en eau jusqu'à ce qu'une seule des conduites d'insertion de la conduite soit visible. Tirer sur la conduite pour vous assurer qu'elle soit fermement fixée.

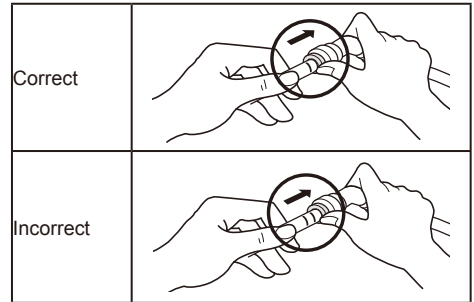

- Si l'extrémité de la conduite d'alimentation en eau est endommagée, elle doit être coupée afin de s'assurer qu'il ne fuit pas quand il est remonté.

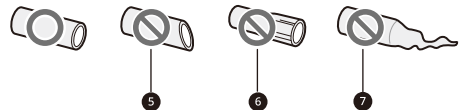

- ⑤ Pas droit ⑥ Endommagé ⑦ Étiré

Réglage de la hauteur de la porte

Si la porte de l'appareil n'est pas de niveau, régler la différence de hauteur de porte de l'appareil en utilisant la méthode suivante.

REMARQUE

- En raison de la possibilité de chute de l'axe de la charnière, ne pas régler la hauteur de la porte de l'appareil au-delà de 5 mm.

*Référence

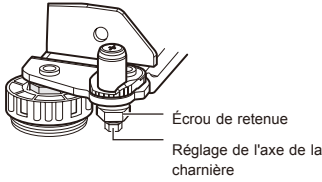

- 1 Tournez l'écrou de retenue dans le sens des aiguilles d'une montre à l'aide de la clé.

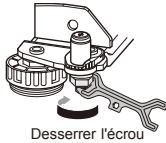

- 2 Ajuster la différence de la hauteur de la porte de l'appareil en faisant tourner le réglage de l'axe de la charnière dans le sens horaire ou antihoraire avec une clé de 8 mm.



- 3 Serrez l'écrou de retenue en le tournant dans le sens inverse des aiguilles d'une montre.

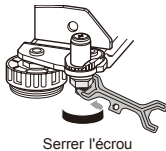

S'il est impossible de régler la hauteur de la porte de l'appareil grâce à la méthode ci-dessus, régler le niveau de la porte selon le guide suivant.

Raccordement de la conduite d'eau (pour les modèles à raccordement uniquement)

Accessoires



Filtre à eau



Tuyau d'eau



Connecteur de tuyau



Clip

Exigences d'approvisionnement en eau

Une alimentation en eau froide avec une pression d'eau comprise entre 138 kPa et 827 kPa (1,4~8,4 kgf/cm²) est requise pour faire fonctionner le distributeur d'eau. Si le réfrigérateur est installé dans une zone à faible pression d'eau (inférieure à 138 kPa), vous pouvez installer une pompe de surpression pour compenser la pression faible.

Si un système de filtration d'eau par osmose inverse est raccordé à votre alimentation en eau froide, la pression d'eau du circuit d'osmose inverse doit être d'au moins 138 kPa à 827 kPa (1,4~8,4 kgf/cm²).

⚠ AVERTISSEMENT

- Débrancher l'appareil avant d'effectuer des travaux lors du raccordement de la conduite d'eau. Tout manquement à suivre ces instructions peut provoquer un choc électrique.
- Ne brancher la conduite d'eau qu'à une alimentation en eau froide. Tout manquement à suivre ces instructions peut causer un dysfonctionnement du filtre à eau. Des coups de bélier (claquement de l'eau dans les tuyaux) dans la plomberie peuvent causer des dommages aux pièces de l'appareil et conduire à une fuite d'eau ou une inondation.
- Le raccordement de la conduite d'eau ne doit être installé que par un plombier qualifié et conformément aux lois et règlements régissant la qualité de l'eau locale.

REMARQUE

- Cette installation de conduite d'eau n'est pas couverte par la garantie de l'appareil.

Raccordement à l'appareil

- 1 Dévisser l'écrou chapeau à filetage métallique à l'arrière de l'appareil et le placer sur une extrémité du tuyau d'eau.
- 2 Pousser fermement le tuyau d'eau sur le robinet d'arrivée d'eau et serrer l'écrou chapeau.

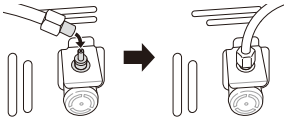

Raccordement au filtre à eau

Il existe deux types de filtres. Les méthodes de raccordement sont différentes. L'un dispose d'un raccord à écrou à filetage plastique et l'autre utilise un raccord à pousser avec auto verrouillage. Le filtre est repéré par le sens d'écoulement d'eau depuis le robinet d'eau à l'appareil.

<Type d'écrou>

- 1 Dévisser le raccord fileté et le placer sur l'extrémité de la section de coupe du tuyau en provenance de l'appareil. Pousser le tuyau sur l'extrémité du filtre vers lequel la flèche de débit pointe et resserrer le raccord fileté.

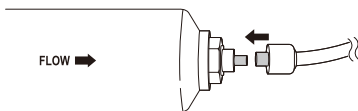

- 2 Répéter la même opération sur l'autre extrémité du filtre en utilisant le reste du tuyau d'eau.

<Type de raccord à pousser>

- 1 Pousser fermement le tuyau d'eau relié de l'appareil dans l'extrémité avec la flèche pointant vers l'extérieur. Pousser complètement le tuyau (env. 10~12 mm).

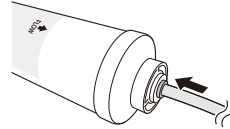

- 2 Après avoir inséré le tuyau dans le filtre, monter le clip de blocage en position sous le collier à tirer.

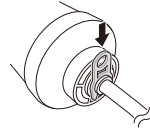

- 3 Répéter l'opération sur l'autre extrémité du filtre en utilisant le reste du tuyau d'eau.

Raccordement à un robinet d'eau

- 1 Pousser le tuyau d'eau dans le trou du raccord du robinet fourni en accessoire. Le tuyau doit être fermement maintenu lorsque le connecteur est poussé sur le tuyau.

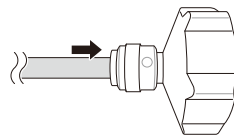

- 2** S'assurer que la rondelle en caoutchouc soit montée à l'intérieur du raccord du robinet avant de le visser sur le robinet.



Vérifier le raccordement à l'eau

- 1** Ouvrir l'alimentation en eau et mettre l'appareil sous tension. Vérifier avec soin les fuites éventuelles dues à des tuyaux mal montés sur tous les raccords.
- 2** Appuyer et maintenir le bouton **Water Filter** pendant 3 secondes. Cela réinitialise l'icône de Remplacement du Filtre. Le nouveau filtre à eau a été activé.
- 3** Placer une tasse sous le distributeur d'eau pour vérifier que l'eau s'écoule dans l'appareil.
- 4** Vérifier à nouveau les fuites sur le tuyau de raccordement et les joints.
- 5** Le filtre à eau doit être fixé à un endroit approprié où il est facile à atteindre à des fins de remplacement.

Raccorder l'appareil

Après avoir installé l'appareil, branchez la fiche d'alimentation dans une prise de courant.

REMARQUE

- Après avoir branché le cordon d'alimentation (ou la fiche) dans la prise, attendre 2 à 3 heures avant de mettre des aliments dans l'appareil. Si vous ajoutez des aliments avant que l'appareil n'ait complètement refroidi, vos aliments peuvent s'abîmer.

Déplacer l'appareil

- 1** Retirer tous les aliments à l'intérieur de l'appareil.
- 2** Débrancher la fiche électrique, l'insérer et la fixer dans le crochet de fiche d'alimentation à l'arrière ou sur le dessus de l'appareil.
- 3** Fixer les pièces telles que les étagères et la poignée de la porte avec du ruban adhésif afin d'éviter qu'ils ne tombent lors du déplacement de l'appareil.
- 4** Déplacez l'appareil avec précaution avec plus de deux personnes. Lorsque vous transportez l'appareil sur une longue distance, maintenez l'appareil à la verticale.
- 5** Après avoir installé l'appareil, branchez la fiche d'alimentation dans une prise murale pour mettre l'appareil sous tension.

Pièces et fonctions

Extérieur

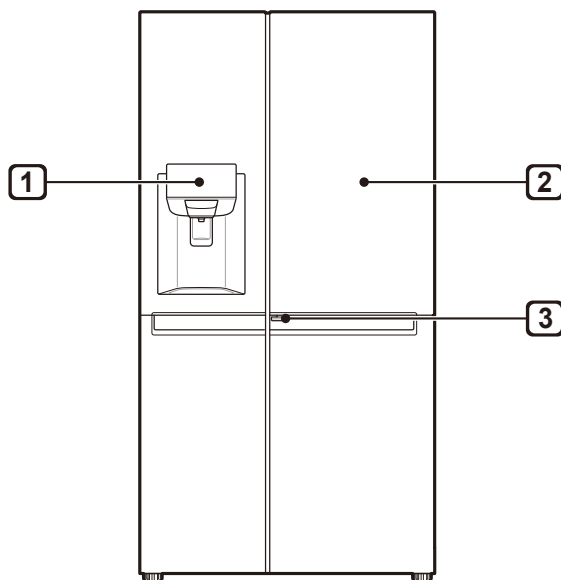

1 **Panneau de commande**

Affiche les modes de la machine à glaçons et du distributeur et l'état du filtre à eau.

2 **Porte dans la porte (*)**

Door in Door est un système de porte à double couche. Elle peut être ouverte individuellement ou en même temps que la porte principale. Vous pouvez facilement localiser et accéder à vos collations ou produits alimentaires préférés.

3 **Levier de la porte dans la porte (*)**

Ce levier ouvre la Door in Door.

REMARQUE

- (*) signifie que cette fonctionnalité varie en fonction du modèle acheté.
- L'aspect des composants de l'appareil peuvent varier d'un modèle à l'autre.

Intérieur

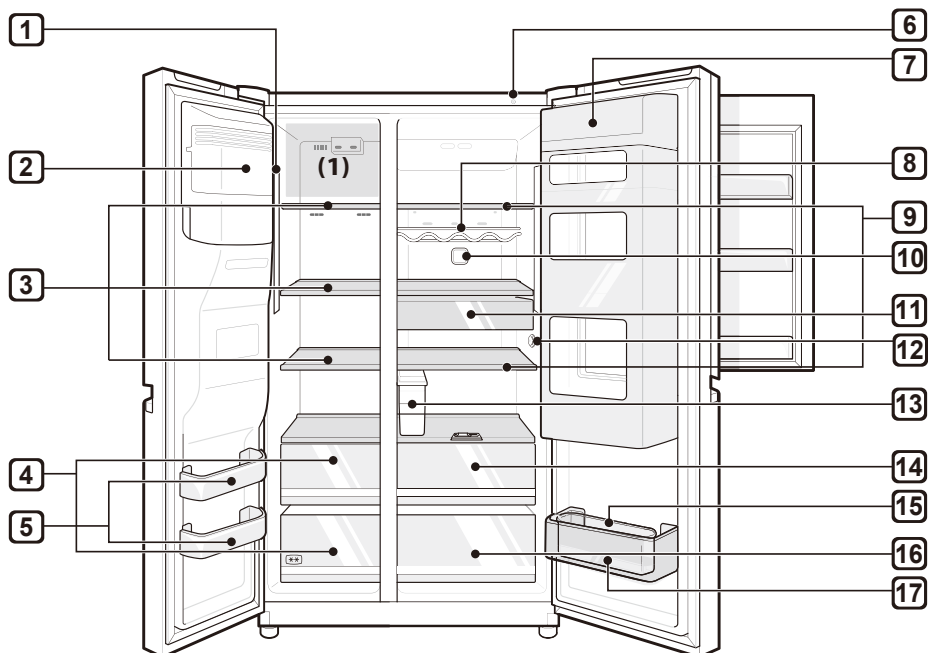

1 Lampe LED

Les lampes LED à l'intérieur de l'appareil s'allument lorsque vous ouvrez la porte.

2 Machine à glaçons automatique (*)

C'est là où la glace est automatiquement produite et stockée.

3 Tablette de congélateur (*)

Vous pouvez y stocker les aliments congelés tels que la viande, le poisson et la crème glacée.

4 Tiroir de congélateur (*)

Il est destiné au stockage à long terme de produits congelés.

5 Panier de porte du congélateur

C'est là où de petits paquets d'aliments congelés peuvent être stockés.

- Ne pas entreposer dans ces paniers de crème glacée ou de nourriture qui sera stockée pendant une longue période.

6 Unité Smart Diagnosis

Utilisez cette fonction lorsque vous communiquez avec le centre d'information client LG Electronics pour l'aider à faire un diagnostic précis lorsque l'appareil fonctionne anormalement ou en cas de défaillance.

7 Porte dans la porte (*)

C'est là où sont stockés les aliments qui sont fréquemment sortis tels que les boissons et les collations.

8 Porte-bouteilles (*)

C'est là que les grandes bouteilles à boire ou des récipients sont stockés.

⚠ ATTENTION

- Ne stockez pas de bouteilles courtes ou des récipients. Les articles peuvent tomber et vous blesser ou provoquer un dommage à l'appareil.

9 Tablette du réfrigérateur

C'est là que les aliments et autres articles réfrigérés sont stockés.

- La hauteur d'étagère peut être ajustée en insérant l'étagère dans une autre rainure de hauteur différente.
- Conserver les aliments à plus forte teneur en humidité à l'avant de la tablette.
- Le nombre réel de tablettes diffère d'un modèle à l'autre.

10 Pure N Fresh

- Cette fonction réduit et enlève les odeurs dans le réfrigérateur.

11 Tiroir à collations (*)

C'est là que les petits emballages d'aliments réfrigérés sont stockés.

12 Capteur de température

Ce capteur règle la température du réfrigérateur.

- Maintenir la distance entre le capteur et la nourriture pour détecter la température avec précision.

13 Réservoir du distributeur d'eau (*)

C'est là où est stockée l'eau pour alimenter le distributeur ou la machine à glaçons automatique. Il nécessite un remplissage manuel. (Modèles Eau'tonome uniquement)

14 Bac à légumes frais (*)

Il s'agit de l'endroit où les fruits et légumes sont stockés pour aider à conserver leur fraîcheur en ajustant le régulateur d'humidité.

- Les aliments réfrigérés et autres aliments peuvent être rangés sur le dessus du casier à légumes.

15 Boîte à œufs amovible (*)

C'est là où sont stockés les œufs.

- Vous pouvez la déplacer et l'utiliser dans une position souhaitée au besoin. Cependant, ne pas l'utiliser comme bac à glaçons ou la placer sur la tablette au-dessus du réfrigérateur ou du bac à légumes.

16 Bac à légumes

C'est là où les fruits et légumes sont stockés pour rester frais aussi longtemps que possible.

- Le nombre réel de tiroirs diffère d'un modèle à l'autre.

17 Panier de porte du réfrigérateur

C'est là que les petits aliments, boissons et récipients de sauce réfrigérés sont stockés.

REMARQUE

- (*) signifie que cette fonctionnalité varie en fonction du modèle acheté.
- Le panier ou tiroir de la section 2 étoiles (**) peut être utilisé pour stocker de la glace et de la nourriture de -12°C à -18°C pendant de courtes périodes.
- L'étagère du haut du congélateur (1) atteindra la température d'ensemble le plus rapidement.
- Les compartiments à aliments congelés deux étoiles sont adaptés au stockage d'aliments pré-congelés, au stockage ou à la fabrication de glaces et à la fabrication de glaçons.
- Les compartiments deux étoiles ne sont pas adaptés à la congélation d'aliments frais.

Notes pour l'utilisation

- Ne pas utiliser le réservoir du distributeur d'eau froide pour des boissons autres que de l'eau potable.
- Les utilisateurs doivent garder à l'esprit que du gel peut se former si la porte n'est pas complètement fermée, si l'humidité est élevée pendant l'été ou si la porte du congélateur est fréquemment ouverte.
- S'assurer qu'il y ait suffisamment d'espace entre les aliments stockés sur la tablette ou le panier de la porte pour permettre à la porte de se fermer complètement.
- L'ouverture prolongée de la porte peut entraîner une augmentation significative de la température dans les compartiments de l'appareil.
- Si l'appareil de réfrigération reste vide pendant de longues périodes, mettez-le hors tension, décongelez-le, nettoyez-le, séchez-le et laissez la porte ouverte afin d'éviter le développement de moisissure dans l'appareil.

Suggestions relatives à l'économie d'énergie

- S'assurer qu'il y ait suffisamment d'espace entre les aliments stockés. Cela permet à l'air froid de circuler uniformément et réduit les factures d'électricité.
- Conserver les aliments chauds seulement après qu'ils aient refroidis afin d'éviter une formation de rosée ou de givre.
- Lors du stockage d'aliments dans le congélateur, régler la température du congélateur inférieure à la température indiquée sur l'aliment.
- Ne pas mettre d'aliments à proximité du capteur de température du réfrigérateur. Garder une distance d'au moins 3 cm du capteur.
- Noter qu'une augmentation de la température après le dégivrage dispose d'une plage autorisée dans les spécifications de l'appareil. Si vous souhaitez réduire l'impact que cela peut avoir sur le stockage des aliments en raison d'une élévation de la température, sceller ou envelopper la nourriture stockée dans plusieurs couches.
- Le système de dégivrage automatique dans l'appareil garantit que le compartiment reste exempt d'accumulation de glace dans des conditions de fonctionnement normales.

Conservation efficace des aliments

- Conservez les aliments surgelés ou réfrigérés à l'intérieur de récipients hermétiques.
- Vérifier la date d'expiration et l'étiquette (instructions de stockage) avant de stocker de la nourriture dans l'appareil.
- Ne pas stocker de nourriture pendant une longue période (plus de 4 semaines) si elle se détériore facilement à basse température.
- Mettre les aliments réfrigérés ou surgelés à l'intérieur de chaque compartiment réfrigérateur ou congélateur immédiatement après l'achat.
- Conserver la viande et le poisson crus dans des récipients appropriés au réfrigérateur, de manière à ce qu'ils ne soient pas en contact avec d'autres aliments ni ne gouttent dessus.
- Éviter de recongeler tout aliment qui a été complètement décongelé. Le recongelation d'un aliment qui a été complètement décongelé réduit son goût et ses propriétés nutritives.
- Ne pas envelopper ni stocker de légumes avec du papier journal. Le matériau d'impression du journal ou d'autres substances étrangères peuvent souiller et contaminer les aliments.
- Ne pas remplir l'appareil en excès. L'air froid ne peut pas circuler correctement si l'appareil est trop rempli.
- Si vous réglez une température trop basse pour la nourriture, elle peut congeler. Ne pas régler une température inférieure à la température requise pour un stockage correct de la nourriture.
- S'il existe des compartiments fraîcheur dans l'appareil, ne pas stocker les légumes et les fruits avec une teneur en humidité plus élevée dans les compartiments fraîcheur car ils peuvent geler en raison de la température plus basse.

Capacité maximale de congélation

- La fonction de congélation rapide établit le congélateur à sa capacité de congélation maximale.
- Cela prend généralement jusqu'à 24 heures et se coupe automatiquement.
- Si la capacité maximale de congélation doit être utilisée, la fonction de congélation rapide doit être allumée sept heures auparavant que les produits frais ne soient placés dans le compartiment congélateur.

Stockage maximal

- Pour assurer une meilleure circulation de l'air, insérer tous les tiroirs.
- Si de grandes quantités de nourriture doivent être stockées, tous les tiroirs du congélateur doivent être retirés de l'appareil sauf celui en bas et la nourriture sera empilée directement sur les étagères du congélateur.

REMARQUE

- Pour retirer les tiroirs, enlever d'abord les aliments des tiroirs. Puis utiliser la poignée des tiroirs, sortir les tiroirs avec précaution. Cela peut causer des blessures.
- La forme de chaque tiroir peut être différente, les insérer dans la bonne position.

Utilisation du panneau de commande

Unités et fonctions

<Type 1>

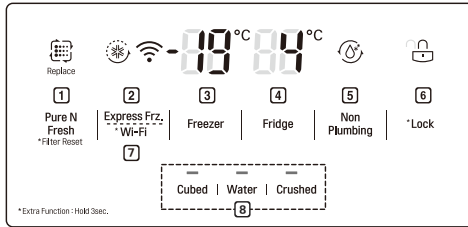

<Type 2>

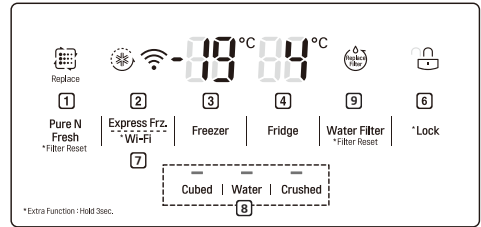

<Type 3>

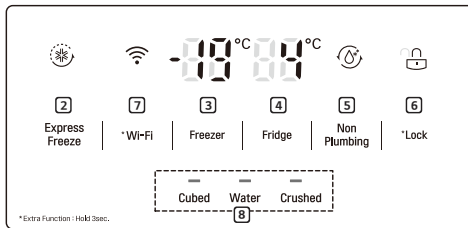

<Type 4>

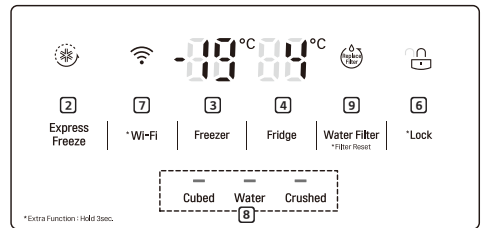

1 Pure N Fresh

- Définit la fonction du filtre Pur et Frais.
- Cette fonction réduit et enlève les odeurs dans le réfrigérateur.

2 Express Freeze (Congélation express)

- Définit les fonctions de congélation express.

3 Freezer Temperature (Température du congélateur)

- Cela permet de régler la température cible du congélateur.

4 Fridge Temperature (Température du réfrigérateur)

- Cela permet de régler la température cible du réfrigérateur.

5 Non Plumbing (Système Eau'tonome) (*)

- Cette icône est allumé lorsque le réservoir de distribution d'eau est installé correctement.

REMARQUE

- (*) signifie que cette fonctionnalité varie en fonction du modèle acheté.
- Le panneau de commande peut différer d'un modèle à l'autre.
- Le panneau de commande se met automatiquement hors tension pour économiser l'énergie.
- S'il y a un doigt ou un contact avec la peau sur le panneau de commande pendant le nettoyage, la fonction du bouton peut être déclenchée.

6 * Lock (Verrouillage)

- Verrouille les boutons du panneau de commande.

7 * Wi-Fi

- Ce réglage permet de configurer le réfrigérateur afin qu'il se connecte au réseau Wi-Fi du foyer.

8 Water Dispenser (Distributeur d'eau)

- Cela définit la fonction de Glaçons, eau, glace pilée.

9 Replacement Filter (Filtre de rechange) (*)

- Cela indique la période de remplacement du filtre à eau automatique (modèles non eau'tonome uniquement).

Réglage de la température

Cela permet de régler la température du réfrigérateur ou la température du congélateur.

- Appuyer sur le bouton **Fridge** ou **Freezer** pour régler la température.
- La température peut être réglée.
 - Réfrigérateur : de 1 °C à 7 °C
 - Congélateur : de -14 °C à -24 °C

REMARQUE

- Le réglage de la température par défaut peut varier en fonction de l'appareil.
- Attendre jusqu'à 2 ou 3 heures après la connexion de l'appareil à la prise avant de stocker de la nourriture dans l'appareil.
- Pour fabriquer de la glace dans des climats normaux, les températures de congélation doivent être réglées à -19 °C ou plus froides.

Réglage congélation express

Cette fonction permet de congeler rapidement une grande quantité de glace ou d'aliments surgelés.

- Lorsque vous appuyez sur le bouton **Express Freeze**, l'icône **Express Freeze** s'allume sur le panneau de commande.
- La fonction est activée et désactivée à chaque fois que vous appuyez sur le bouton.
- La fonction Congélation Express s'arrête automatiquement après un délai spécifique.

Réglage et Réenclenchement du Verrouillage

Verrouille les boutons du panneau de commande.

- Maintenez le bouton **Lock** enfoncé pendant 3 secondes. Une fois que la fonction de Verrouillage est établie, tous les boutons sont verrouillés.
- Lorsque vous appuyez sur le bouton **Lock** pendant 3 secondes, l'icône **Lock/Unlock** sur le panneau de contrôle s'allume. La fonction est activée et désactivée en appuyant chaque fois sur le bouton.
- Si vous appuyez sur un bouton autre que verrouillage lorsque le verrouillage est activé, le bouton ne fonctionne pas.
- Lorsque vous appuyez sur un bouton autre que verrouillage lorsque le verrouillage est activé, l'icône **Lock/Unlock** du panneau de commande clignote 3 fois.
- Pour modifier un réglage, appuyer d'abord sur le bouton **Lock** pendant 3 secondes pour désactiver la fonction.

Utilisation du réservoir du distributeur d'eau (Modèles Eau'tonome uniquement)

Le réservoir d'eau contient l'eau qui doit être distribuée ou utilisée par la machine à glaçons automatique pour faire de la glace. Ne pas remplir ce réservoir avec tout liquide autre que de l'eau. Cela peut endommager le système de distribution d'eau.

- 1 Retirer le réservoir de distribution d'eau en le tirant tout en maintenant la poignée.

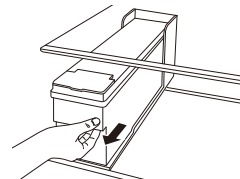

- 2** Ouvrir le couvercle ou le bouchon du réservoir de distribution d'eau.

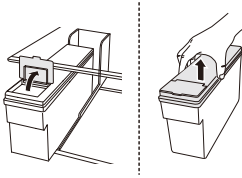

- 3** Remplir avec une bouteille filtrée ou de l'eau filtrée potable jusqu'à la ligne de référence indiquée à l'intérieur du réservoir de distribution d'eau. (Capacité totale : 4 l)

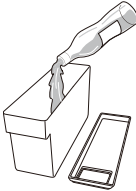

- 4** Après avoir rempli l'eau, fermer le couvercle ou le bouchon du réservoir de distribution d'eau.

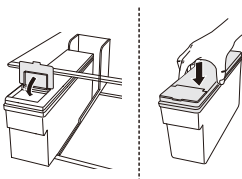

- 5** Reposer le réservoir de distribution d'eau sur la tablette du réfrigérateur.

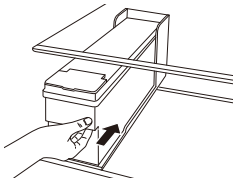

⚠ AVERTISSEMENT

- Les enfants ne devraient pas être autorisés près du réservoir du distributeur.
- Ne pas remplir le réservoir d'eau avec des boissons autres que l'eau ou avec de l'eau chaude.

⚠ ATTENTION

- Ne pas appliquer une force excessive ou un impact lors du retrait ou de l'assemblage du réservoir de distribution d'eau. Cela peut causer des dommages à l'appareil ou des blessures.

REMARQUE

- Avant d'utiliser le réservoir de distribution d'eau après l'installation de l'appareil, il doit être lavé avant d'être rempli d'eau.
- Vérifier si le réservoir de distribution d'eau a été correctement placé sur l'appareil. S'il n'a pas correctement monté, l'eau peut fuir du réservoir dans l'appareil.
- S'il y a une quantité d'eau insuffisante dans le réservoir de distribution d'eau, la taille des Glaçons et leur quantité peuvent être affectées et cela peut entraîner un manque de glaçons.
- S'il n'y a pas d'eau dans le réservoir de distribution d'eau, la fonction de distribution d'eau froide et de glace du distributeur ne peut pas être utilisée. Vérifier s'il y a de l'eau dans le réservoir de distribution d'eau, puis le remplir d'eau s'il n'y en a pas.
- Attendre au moins 15 secondes avant de retirer le réservoir d'eau après avoir distribué de l'eau ou de la glace du distributeur.
- Le son du réservoir d'eau est normal lorsque l'eau est alimentée dans le distributeur et la machine à glaçons automatique. Ce n'est pas un signe de dysfonctionnement.

Utilisation du distributeur d'eau et de glace

Vous pouvez distribuer des glaçons, de l'eau et de la glace pilée en appuyant sur le bouton correspondant au mode désiré.

- Lorsque vous appuyez sur le bouton Cubed, Water, Crushed (Glaçons, Eau, Glace pilée) sur le panneau de commande, le voyant du panneau de commande s'allume et le mode souhaité est défini. À ce moment, lorsque vous appuyez sur le levier du distributeur, la fonction sélectionnée (Glaçons, Eau, Glace pilée) sera distribuée.
- La fonction est activée et désactivée à chaque fois que vous appuyez sur le bouton sur le panneau de commande.

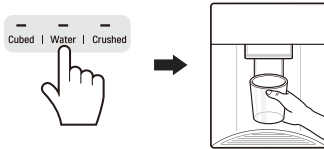

⚠ ATTENTION

- Tenir les enfants éloignés du distributeur afin d'empêcher les enfants de jouer avec ou d'endommager les commandes.
- Jeter les premiers lots de glace (environ 20 glaçons et 7 tasses d'eau). Cela est également nécessaire si l'appareil n'a pas été utilisé pendant longtemps.
- Nettoyer le circuit de distribution d'eau s'il n'a pas été utilisé pendant 48 heures. Rincer le circuit d'eau raccordé à une arrivée d'eau si l'eau n'a pas été aspirée pendant 5 jours.
- Pour nettoyer le circuit de distribution d'eau, faire couler l'eau dans le distributeur pendant environ 5 minutes et jeter les premiers lots de glaçons.

REMARQUE

- Si vous ouvrez la porte du congélateur tandis que de l'eau est distribuée, l'approvisionnement en eau est interrompu et le panneau de commande revient à l'écran initial.
- Si vous ouvrez la porte du réfrigérateur tandis que de l'eau, des glaçons ou de la glace pilée est distribuée, la distribution est mise en pause. Lorsque vous fermez la porte, l'élément sélectionné pour le mode précédemment défini continue d'être distribué.
- Si le rebord de la tasse est petit, l'eau peut éclabousser hors du verre ou le manquer complètement.
- Utiliser une tasse avec un rebord de plus de 68 mm de diamètre lors de la distribution de l'eau, de glaçons ou de glace pilée.

- Lorsque la machine à glaçons produit de petits cubes de glace ou si les cubes se regroupent, la quantité d'eau fournie à la machine à glaçons peut être faible en raison d'une insuffisance d'eau dans le réservoir d'eau. Si la glace n'est pas utilisée fréquemment, elle peut aussi s'amalgamer.

Machine à glaçons automatique

La machine à glaçons automatique peut automatiquement fabriquer 6 cubes à la fois, soit 50 à 60 morceaux sur une période de 24 heures, si les conditions sont favorables. Cette quantité peut varier en fonction de l'environnement (température ambiante autour de l'appareil, fréquence d'ouverture de la porte, quantité d'aliments stockés dans l'appareil, etc.).

- Si le bac à glaçons est complètement rempli de glace, la production de glace s'arrête.
- Alors que la machine à glaçons automatique fonctionne, ne pas la toucher avec vos mains directement.
- Si les glaçons sont stockés dans le bac à glaçons pendant une longue période, ils peuvent se regrouper et ne peuvent plus être séparés facilement. Dans ce cas, nettoyer le bac à glaçons avant de l'utiliser.
- Jeter la glace produite la première fois sans l'utiliser.
- Alors que la machine à glaçons automatique fonctionne, ne pas la toucher avec vos mains directement.
- Si les glaçons sont stockés dans le bac à glaçons pendant une longue période, ils peuvent se regrouper et ne peuvent plus être séparés facilement. Dans ce cas, nettoyer le bac à glaçons avant de l'utiliser.

Commutation de la machine à glaçons automatique en marche et arrêt

- 1 Tenir et retirer le couvercle de la machine à glaçons automatique en le soulevant vers le haut.

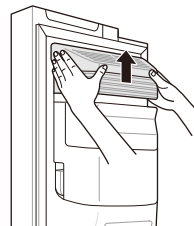

- 2 Lorsque la machine à glaçons automatique n'est pas utilisée, le bac à glaçons peut être utilisé comme panier de congélation après avoir placé le commutateur de la machine à glaçons en position d'arrêt.

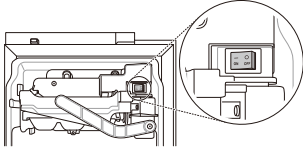

Retrait du bac à glaçons (*)

Tenir le bac à glaçons avec les deux mains et le retirer en le soulevant vers le haut.

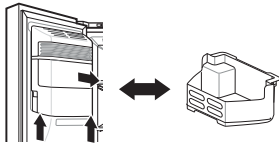

- Lorsque la machine à glaçons automatique n'est pas utilisée, le bac à glaçons peut être utilisé comme panier de congélation.
- Si le bac à glaçons est complètement rempli de glace, il peut être lourd. Le retirer avec les deux mains.

⚠ AVERTISSEMENT

- Ne pas toucher des pièces mécaniques de la machine à glaçons automatique avec votre main ou un outil. Sinon, des dommages à l'appareil ou des blessures peuvent survenir.
- Il convient d'être prudent, car la machine à glaçons automatique fonctionne en continu une fois la porte du congélateur ouverte lorsque le commutateur de la machine à glaçons automatique est réglé en position.
- Ne pas démonter, réparer ou modifier la machine à glaçons automatique. Ces tâches ne doivent être effectuées que par un technicien de service.

⚠ ATTENTION

- Jeter les premiers lots de glace (environ 20 glaçons et 7 tasses d'eau). Cela est également nécessaire si l'appareil n'a pas été utilisé pendant longtemps.

- La première glace et l'eau distribuée peuvent comporter des particules ou une odeur de conduite d'alimentation en eau ou de réservoir d'eau.
- Tenir les enfants éloignés du distributeur. Les enfants peuvent jouer avec les commandes ou les endommager.
- Le passage de la glace peut s'obstruer avec du gel, si seule de la glace pilée est utilisée. Retirer le givre qui s'accumule en retirant le bac à glaçons et dégager le passage avec une spatule en caoutchouc. Une distribution régulière de glaçons peut aussi aider à prévenir l'accumulation de givre.
- Si de la glace décolorée est distribuée, vérifier le réservoir d'eau et l'approvisionnement en eau d'une source possible. Si le problème persiste, contacter le centre d'information client LG Electronics. Ne pas utiliser de glace ou d'eau tant que le problème n'a pas été corrigé.
- Ne jamais utiliser de verre en cristal fin ou de vaisselle pour recueillir la glace. Ces récipients peuvent s'écailler ou se briser, résultant en des fragments de verre dans la glace.
- Distribuer la glace dans un verre avant de le remplir d'eau ou d'autres boissons. Des éclaboussures peuvent se produire si la glace est distribuée dans un verre qui contient déjà du liquide.
- Ne pas toucher la sortie de glace ou la machine à glaçons automatique avec votre main ou un outil. Sinon, des dommages à l'appareil ou des blessures peuvent survenir.
- Lors du repositionnement du bac à glaçons, vérifier qu'il soit placé correctement. S'il est incliné ou n'est pas de niveau, il ne peut pas continuer à faire de la glace en raison de perturbations du capteur.
- Ne jamais utiliser un verre particulièrement étroit ou profond. La glace peut se coincer dans le passage de la glace et les performances de l'appareil peuvent être affectées.
- Garder le verre à une bonne distance de la sortie de glace. Un verre tenu trop près de la sortie peut empêcher la distribution de glace.
- Jeter la glace contenue dans le réservoir de glace du congélateur si vous partez en vacances ou en cas de panne électrique prolongée. L'eau de la fonte de la glace peut tomber du distributeur au sol.

REMARQUE

- (*) signifie que cette fonctionnalité varie en fonction du modèle acheté.

Porte dans la porte (*)

Tirer le levier en bas de la porte vers le haut jusqu'à ce que le Door in Door s'ouvre.

Il y a beaucoup d'espace de rangement à l'intérieur de la Door in Door et ses paniers environnants, vous permettant de stocker la nourriture d'une manière organisée.

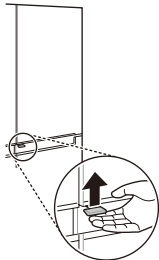

Retrait du casier de la Door in Door

Tenir le casier à l'intérieur de la Door in Door avec les deux mains et le retirer en le soulevant vers le haut.



Remonter le casier de la Door in Door

Les monter dans l'ordre inverse du processus de retrait.

Retrait des paniers de la Door in Door

- 1 Tenir les deux bords du panier et le retirer en le soulevant vers le haut.

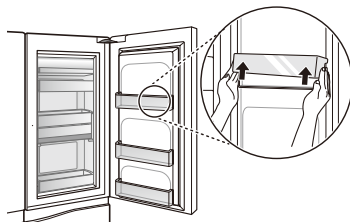

- 2 Soulever le panier fixe comme indiqué sur (1) et le retirer en le tirant comme indiqué sur (2).

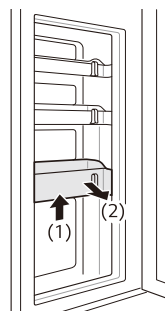

Remonter les paniers dans la Door in Door

Les monter dans l'ordre inverse du processus de retrait.

REMARQUE

- (*) signifie que cette fonctionnalité varie en fonction du modèle acheté.

Bac à légumes frais (*)

L'humidité dans le bac à légumes peut être contrôlée en faisant coulisser le curseur dans les deux sens.

S'il est déplacé vers la gauche, le guide d'air sera ouvert et permettra à l'air de circuler à travers le bac pour une humidité réduite. Et s'il est déplacé vers la droite, le guide d'air sera fermé et conservera l'humidité qui se trouve actuellement dans le bac à légumes.

La position fermée est recommandée pour la conservation de légumes, et la position ouverte est recommandée pour la conservation de fruits.

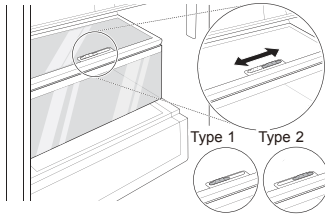

REMARQUE

- (*) signifie que cette fonctionnalité varie en fonction du modèle acheté.

Autres fonctions

Alarme de porte ouverte

L'alarme retentit 3 fois dans un intervalle de 30 secondes si la porte (compartiment réfrigérateur, compartiment congélateur, Door in Door) est laissée ouverte ou n'est pas complètement fermée pendant une minute.

- Contacter un centre d'information client LG Electronics si l'alarme continue de sonner après la fermeture de la porte.

Détection de pannes

L'appareil peut détecter automatiquement des problèmes lors de l'utilisation.

- Si un problème est détecté, l'appareil ne fonctionne pas et un code d'erreur s'affiche, même lorsqu'un bouton est pressé.
- Si cela se produit, ne pas mettre l'alimentation hors tension et contacter immédiatement un centre d'information client LG Electronics. Si vous mettez l'appareil hors tension, le technicien de réparation du centre d'information client LG Electronics peut avoir des difficultés à identifier le problème.

Utilisation de l'Application LG SmartThinQ

- Pour les appareils avec le logo  ou 

Les choses à vérifier avant d'utiliser LG SmartThinQ

- 1 Vérifier la distance entre l'appareil et le routeur sans fil (Réseau Wi-Fi),
 - Si la distance entre l'appareil et le routeur sans fil est trop éloignée, la puissance du signal devient faible. L'installation peut prendre trop de temps ou l'installation peut échouer.
- 2 Désactiver les **Données Mobiles** ou les **Données cellulaires** sur votre smartphone.
 - Pour les iPhones, désactivez les données en allant sur **Paramètres** → **Données cellulaires** → **Données cellulaires**.

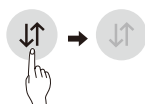

- 3 Connectez votre smartphone au routeur sans fil.



REMARQUE

- Pour tester la connexion Wi-Fi, vérifiez si l'icône **Wi-Fi**  sur le tableau de commande est allumée.
- L'appareil prend en charge les réseaux Wi-Fi 2,4 GHz uniquement. Pour vérifier la fréquence de votre réseau, contactez votre fournisseur de services Internet ou consultez le manuel de votre routeur sans fil.
- LG SmartThinQ ne saurait être tenu responsable en cas de problèmes de connexion au réseau, ou de problèmes/dysfonctionnements/erreurs provoqués par la connexion réseau.

- Si l'appareil a du mal à se connecter à la Wi-Fi, il se peut qu'il soit trop éloigné du routeur. Achetez un répéteur Wi-Fi pour améliorer la force du signal.
- La connexion Wi-Fi peut avoir du mal à s'établir, ou peut être coupée à cause d'un environnement gênant.
- La connexion réseau peut avoir du mal à fonctionner, en fonction du fournisseur d'accès choisi.
- L'environnement sans fil peut entraîner un ralentissement du réseau.
- L'appareil ne peut pas être enregistré en raison de problèmes liés à la transmission du signal sans fil. Débranchez l'appareil et attendez environ une minute avant de réessayer.
- Si le pare-feu de votre routeur sans fil est activé, désactivez le pare-feu ou ajoutez une exception à ce dernier.
- Le nom du réseau sans fil (SSID) doit être composé d'une combinaison de chiffres et de lettres anglais. (Les caractères spéciaux ne sont pas autorisés)
- L'interface d'utilisateur du Smartphone (IU) peut varier en fonction du système d'exploitation du téléphone (SE) et du fabricant.
- Si le protocole de sécurité du routeur est configuré sur **WEP**, il est possible que vous ne puissiez pas configurer le réseau. Veuillez le modifier par d'autres protocoles de sécurité (**WPA2** est recommandé) et enregistrer le produit à nouveau.

Installation de LG SmartThinQ

Chercher l'application LG SmartThinQ dans Google Play Store & Apple App Store sur un smartphone. Suivez les instructions pour télécharger et installer l'application.

Fonction Wi-Fi

Communiquez avec le dispositif depuis un SmartPhone au moyen de fonctions intelligentes.

Mise à jour du programme

Maintenez votre dispositif à jour.

Smart Diagnosis™

Si vous utilisez la fonction Smart Diagnosis, elle vous sera fournie avec des informations utiles comme une bonne façon d'utiliser l'appareil en fonction du mode d'utilisation.

Réglages

Vous permet de régler différentes options du réfrigérateur, et de l'application.

REMARQUE

- Si vous changez le routeur sans fil, le fournisseur de services Internet ou le mot de passe, supprimer l'appareil enregistré de l'application LG SmartThinQ et l'enregistrer à nouveau.
- L'application peut changer, dans le but d'améliorer le produit, sans que les utilisateurs n'en soient informés.
- Les caractéristiques peuvent varier selon le modèle.

Connexion à un réseau Wi-Fi

La touche **Wi-Fi**, lorsqu'elle est utilisée avec l'application LG SmartThinQ, permet au réfrigérateur de se connecter au réseau Wi-Fi du foyer. L'icône **Wi-Fi** affiche le statut de la connexion au réseau du réfrigérateur. L'icône s'allume lorsque le réfrigérateur est connecté au réseau Wi-Fi.

Enregistrement initial de l'appareil

Lancer l'application LG SmartThinQ et suivre les instructions dans l'application pour enregistrer l'appareil.

Re-enregistrer l'appareil ou enregistrer un autre utilisateur

Maintenir le bouton **Wi-Fi** appuyé pendant 3 secondes pour le désactiver temporairement. Lancer l'application LG SmartThinQ et suivre les instructions dans l'application pour enregistrer l'appareil.

REMARQUE

- Pour désactiver la fonction Wi-Fi, maintenir le bouton **Wi-Fi** appuyé pendant 3 secondes. L'icône du Wi-Fi sera éteinte.

Caractéristiques du module LAN sans fil

Modèle	LCW-004
Bande de fréquence :	2412 à 2472 MHz
Puissance de sortie (Max)	IEEE 802.11b:17.82 dBm IEEE 802.11g:17.72 dBm IEEE 802.11n:16.61 dBm

Version S/W de la fonction sans fil : V 1.0

À l'égard de l'utilisateur, cet appareil doit être installé et utilisé à une distance minimale de 20 cm entre l'appareil et le corps.

Déclaration de conformité



Par la présente, LG Electronics déclare que le type d'équipement radio Réfrigérateur est conforme à la directive 2014/53/EU. Le texte intégral de la déclaration de conformité EU est disponible à l'adresse internet suivante :

<http://www.lg.com/global/support/cedoc/cedoc#>

LG Electronics European Shared Service Centre B.V.

Krijgsman 1

1186 DM Amstelveen

Pays-Bas

Informations sur les logiciels libres

Pour obtenir le code source sous la licence publique générale, la licence publique générale limitée, la licence publique Mozilla ou les autres licences libres de ce produit, rendez-vous sur <http://opensource.lge.com>.

En plus du code source, tous les termes de la licence, ainsi que les exclusions de garantie et les droits d'auteur, sont disponibles au téléchargement.

LG Electronics peut aussi vous fournir le code source sur CD-ROM moyennant le paiement des frais de distribution (support, envoi et manutention) sur simple demande adressée par e-mail à opensource@lge.com. Cette offre est valable pour une période de trois ans à compter de la date de la dernière distribution de ce produit. Cette offre est valable pour toute personne possédant cette information.

Utilisation de Smart Diagnosis™

- Pour les appareils avec le logo  ou 

Smart Diagnosis™ Par l'intermédiaire du Centre d'Information Client

Utiliser cette fonction si vous avez besoin d'un diagnostic précis par un centre d'information client LG Electronics en cas de dysfonctionnement ou de panne de l'appareil. Utiliser cette fonction uniquement pour communiquer avec le représentant de service, pas pendant l'utilisation normale.

- 1 Appuyer sur le bouton **Lock** pour activer la fonction de verrouillage.
 - Si l'affichage a été verrouillé pendant plus de 5 minutes, vous devez désactiver le verrouillage, puis le réactiver.

* Lock



- 2 Ouvrez la porte du réfrigérateur, puis maintenez le téléphone sur le trou supérieur droit du haut-parleur.
 - Placer le téléphone de sorte que le micro soit aligné avec le trou du haut-parleur.

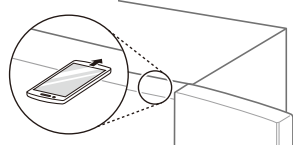

- 3 Appuyer et maintenir le bouton **Freezer** pendant au moins trois secondes tout en continuant à tenir votre téléphone sur le haut-parleur.
- 4 Une fois le transfert des données terminé, l'agent de service expliquera le résultat du Smart Diagnosis™.

REMARQUE

- Placer le téléphone de sorte que le micro soit aligné avec le trou du haut-parleur.
- Le son du Smart Diagnosis™ est généré après environ 3 secondes.
- Tenir le téléphone sur l'orifice supérieur droit du haut-parleur et attendre que les données soient transmises.
- Ne pas enlever le téléphone de l'orifice du haut-parleur pendant la transmission des données.
- Le son du transfert des données peut être dur pour l'oreille lorsque les données du Smart Diagnosis™ sont transmises, mais ne pas enlever le téléphone du trou du haut-parleur pour un diagnostic précis jusqu'à ce que le son du transfert de données s'arrête.
- Lorsque le transfert des données est terminé, le message de fin de transfert s'affiche et le panneau de commande s'éteint automatiquement, puis se rallume au bout de quelques secondes. Ensuite, le centre d'information client explique le résultat du diagnostic.
- La fonction Smart Diagnosis™ dépend de la qualité de l'appel local.
- Les performances de communication seront améliorées et vous pourrez transmettre un meilleur service si vous utilisez un téléphone fixe.
- Si le transfert des données du Smart Diagnosis™ est médiocre en raison de la mauvaise qualité de l'appel, vous ne pourrez pas recevoir le meilleur service du Smart Diagnosis™.

Notes relatives au nettoyage

- Lorsque vous retirez une tablette ou un tiroir dans l'appareil, enlever tous les aliments stockés sur la tablette ou le tiroir afin d'éviter des blessures ou des dommages à l'appareil.

– Dans le cas contraire, des blessures peuvent survenir en raison du poids des aliments stockés.

- En cas de nettoyage des bouches d'aération à l'extérieur de l'appareil au moyen d'un aspirateur, le cordon d'alimentation doit être débranché de la prise afin d'éviter toute décharge statique qui peut endommager les composants électroniques ou provoquer un choc électrique.

- Détacher les tablettes et les tiroirs et les nettoyer avec de l'eau, puis les sécher suffisamment avant de les replacer.

- Essuyer régulièrement les joints de la porte avec un chiffon doux et humide.

- Le panier de porte fuit et les taches doivent être nettoyées car elles peuvent compromettre la capacité de stockage du panier et même l'endommager.

- Après nettoyage, vérifier que le câble d'alimentation ne soit pas endommagé, chaud ou mal branché.

- Assurer la propreté de l'évacuation de l'air à l'extérieur de l'appareil.

– Une évacuation d'air obstruée peut provoquer un incendie ou endommager l'appareil.

- Enduire de cire les surfaces métalliques externes peintes aide à fournir une protection contre la rouille. Ne pas enduire de cire les pièces en plastique. Enduire de cire les surfaces métalliques peintes au moins deux fois par an en utilisant une cire pour appareils (ou une cire en pâte pour automobiles). Appliquer la cire avec un chiffon doux et propre.

- Lors du nettoyage intérieur ou extérieur de l'appareil, ne pas l'essuyer avec une brosse dure, du dentifrice ou des matériaux inflammables. Ne pas utiliser de produits de nettoyage contenant des substances inflammables.

– Cela peut provoquer une décoloration ou des dommages à l'appareil.

– Substances inflammables : alcool (éthanol, méthanol, alcool isopropylique, alcool isobutylique, etc.), diluant, eau de javel, benzène, liquide inflammable, abrasif, etc.

- Pour l'extérieur de l'appareil, utiliser une éponge propre ou un chiffon doux et un détergent doux dans de l'eau tiède. Ne pas utiliser de nettoyants abrasifs. Sécher soigneusement avec un chiffon doux.

- Ne jamais nettoyer les tablettes ou les récipients au lave-vaisselle.

– Les parties peuvent se déformer en raison de la chaleur.

- Nettoyer régulièrement les surfaces pouvant entrer en contact avec des aliments et des systèmes de drainage accessibles.

- Si l'appareil est équipé d'une lampe LED, ne retirez pas le couvercle de la lampe et la lampe LED pour quelque tentative de réparation ou d'entretien. Veuillez contacter un centre d'information client LG Electronics.

Nettoyage du couvercle du condenseur

Utilisez un aspirateur avec une brosse pour nettoyer le couvercle du condenseur et les trous d'aération. Ne retirez pas le panneau couvrant la zone de la bobine du condenseur.

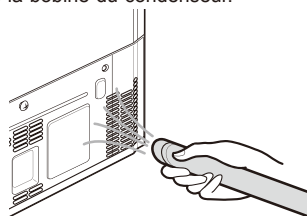

Remplacement du filtre Pure N Fresh (*)

Pour maintenir la performance du filtre Pur et Frais, si un message indiquant le remplacement du filtre s'affiche, remplacer le filtre le plus tôt possible.

- 1 Si l'icône **Replace** s'allume sur le panneau de commande, remplacer le filtre Pure N Fresh.



Replace

- 2 Tenir et retirer le couvercle du filtre Pure N Fresh en le tournant dans le sens antihoraire.



- 3 Retirer le filtre à l'intérieur du couvercle du filtre Pure N Fresh et le remplacer par un filtre neuf.



- 4 Après avoir remplacé le filtre, insérer le couvercle du filtre Pure N Fresh en le tournant dans le sens horaire.



- 5 Pour réinitialiser la période de remplacement du filtre, appuyer sur le bouton **Pure N Fresh** sur le panneau de commande pendant plus de 3 secondes. L'icône **Replace** sur le panneau de commande s'éteint.

- 6 Elle fonctionnera après le remplacement du filtre.

REMARQUE

- (*) signifie que cette fonctionnalité varie en fonction du modèle acheté.
- Ne pas insérer votre doigt ou d'autres corps étrangers à l'intérieur ou dans son support. Cela peut entraîner des blessures ou des dysfonctionnements.
- Si la période de remplacement a expiré, la performance d'élimination des bactéries et des odeurs peut se détériorer.
- Veuillez noter que si vous lavez le filtre avec de l'eau, la performance du filtre peut également se détériorer.

- Des précautions doivent être prises pour ne pas changer le sens du filtre à insérer dans le couvercle du filtre.
- Lors de la configuration de l'appareil en mode Marche ou Alimentation après le remplacement du filtre, vérifier si la lampe LED près du filtre est allumée.
- Le filtre peut être acheté auprès d'un centre d'information client LG Electronics.

Nettoyage du panier de porte

Retrait du panier de porte du réfrigérateur / congélateur

Tenir les deux bords du panier et le retirer en le soulevant vers le haut.

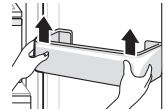

Remontage du balconnet de porte du réfrigérateur / congélateur

- 1 Tenir les deux bords du panier de la porte, pousser doucement un bord à assembler, puis de la même manière assembler l'autre bord.

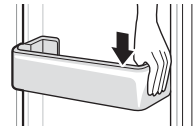

- 2 Après le montage, appuyer doucement sur le panier de la porte pour le fixer horizontalement.

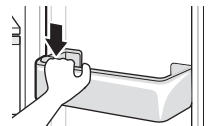

Nettoyage de la tablette

Retrait de la tablette du réfrigérateur / congélateur

Retirer la clayette en la tirant.

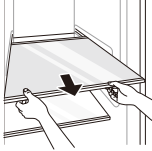

Remontage de la clayette du réfrigérateur / congélateur

Retirer la clayette en la tirant tout en soulevant légèrement le bord arrière de la tablette du réfrigérateur.

Nettoyage du bac à légumes

Retrait du bac à légumes

- 1 Retirer le contenu du tiroir. Tenir la poignée du tiroir à légumes et le retirer complètement jusqu'à l'extérieur jusqu'à ce qu'il arrête en douceur.

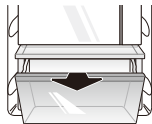

- 2 Soulever le bac à légumes et le sortir en le tirant.

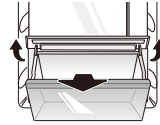

Remonter le bac à légumes

- 1 Si le bac à légumes dispose d'un couvercle, le soulever.

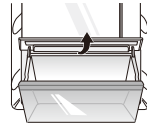

- 2 Insérer le fond du bac à légumes dans sa position initiale et le repousser en douceur tout en l'abaissant.

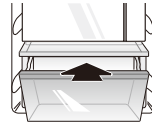

ATTENTION

- Veuillez noter que des blessures peuvent être causées par le poids des aliments stockés lors du retrait du bac à légumes.

Nettoyage du distributeur d'eau

Nettoyage du bac du distributeur

Le bac du distributeur peut être facilement mouillé en raison d'un déversement de glace ou d'eau. Essuyer toute la surface avec un chiffon humide.



Nettoyer la sortie d'eau et de glace

Essuyer fréquemment la sortie d'eau ou de glace avec un chiffon propre car elle peut se salir facilement. Veuillez noter que les peluches d'un chiffon peuvent adhérer à la sortie.

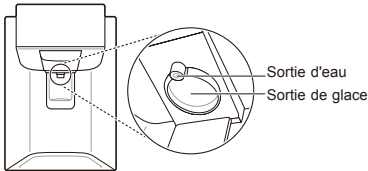

Remplacement du filtre à eau (pour les modèles à raccordement uniquement)

Remplacer le filtre à eau jetable lorsque cela est indiqué sur l'icône **Remplacement Filter** ou au moins tous les 6 mois.

Pour vous donner le temps de préparation afin de vous procurer un filtre neuf, le voyant apparaît juste avant que la capacité du filtre actuel ne soit épuisée. Si vous remplacez le filtre à temps, vous bénéficierez d'une eau fraîche et propre de l'appareil.

- 1 Débrancher l'appareil.
- 2 Couper l'alimentation en eau de l'appareil.
- 3 Retirer le filtre à eau jetable.
- 4 Installer le filtre à eau de rechange en suivant la section « Raccordement au filtre à eau ».
- 5 Ouvrir l'alimentation en eau et mettre l'appareil sous tension.
- 6 Appuyer et maintenir le bouton **Water Filter** pendant 3 secondes. Cela réinitialise l'icône de Remplacement du Filtre. Le nouveau filtre à eau a été activé.

Symptômes	Cause	Solution
Il n'y a pas de réfrigération ou de congélation.	Y a-t-il une coupure de courant ?	<ul style="list-style-type: none"> • Vérifier l'alimentation électrique d'autres appareils.
	La fiche d'alimentation est-elle débranchée de la prise ?	<ul style="list-style-type: none"> • Brancher correctement la fiche d'alimentation dans la prise.
La réfrigération ou la congélation est mauvaise.	La température du réfrigérateur ou du congélateur est-elle réglée au plus chaud ?	<ul style="list-style-type: none"> • Régler la température du réfrigérateur ou du congélateur sur "Moyenne".
	L'appareil se trouve-t-il en plein soleil, ou est-il près d'un objet générant de la chaleur, tel qu'un four ou un radiateur ?	<ul style="list-style-type: none"> • Vérifier la zone d'installation et le réinstaller loin d'objets produisant de la chaleur.
	Avez-vous stocké de la nourriture chaude sans la refroidir au préalable ?	<ul style="list-style-type: none"> • Refroidir la nourriture chaude avant de la mettre dans le compartiment réfrigérateur ou le congélateur.
	Avez-vous mis trop de nourriture ?	<ul style="list-style-type: none"> • Maintenir un espace approprié entre les aliments.
	Les portes de l'appareil sont-elles complètement fermées ?	<ul style="list-style-type: none"> • Fermer complètement la porte et s'assurer que la nourriture stockée ne coince pas la porte.
	Y a-t-il suffisamment d'espace autour de l'appareil ?	<ul style="list-style-type: none"> • Ajuster la position de l'installation pour qu'il y ait suffisamment d'espace autour de l'appareil.
L'appareil a une mauvaise odeur.	La température du réfrigérateur ou du congélateur est-elle réglée sur « Chaud » ?	<ul style="list-style-type: none"> • Régler la température du réfrigérateur ou du congélateur sur "Moyenne".
	Avez-vous mis des aliments avec une forte odeur ?	<ul style="list-style-type: none"> • Conserver les aliments ayant de fortes odeurs dans un récipient hermétique.
	Des légumes ou des fruits sont-ils gâtés dans le tiroir ?	<ul style="list-style-type: none"> • Jeter les légumes pourris et nettoyer le bac à légumes. Ne pas stocker de légumes trop longtemps dans le bac à légumes.
La lampe à l'intérieur de l'appareil ne s'allume pas.	La lampe à l'intérieur de l'appareil est-elle éteinte ?	<ul style="list-style-type: none"> • Il n'est pas possible aux clients de remplacer les lampes interne dans l'appareil car elles ne sont pas réparables. Si la lampe intérieure ne s'allume pas, veuillez contacter le centre d'information client de LG Electronics.

Symptômes	Cause	Solution
La porte de l'appareil n'est pas bien fermée.	L'appareil est-il penché vers l'avant ?	<ul style="list-style-type: none"> • Régler le pied avant afin de soulever légèrement la face avant.
	Les tablettes ont-elles été correctement montées ?	<ul style="list-style-type: none"> • Remonter les tablettes si nécessaire.
	Avez-vous fermé la porte avec une force excessive ?	<ul style="list-style-type: none"> • Si vous appliquez trop de force ou de vitesse lors de la fermeture de la porte, elle peut rester légèrement ouverte. S'assurer de ne pas pousser la porte trop violemment. La fermer sans force.
La porte de l'appareil est difficile à ouvrir.	Avez-vous ouvert la porte juste après l'avoir fermée ?	<ul style="list-style-type: none"> • Si vous essayez d'ouvrir la porte de l'appareil moins de 1 minute après l'avoir fermée, vous pouvez avoir des difficultés en raison de la pression qui se trouve à l'intérieur de l'appareil. Essayer d'ouvrir à nouveau la porte de l'appareil au bout de quelques minutes afin que la pression interne se stabilise.
Il y a de la condensation à l'intérieur de l'appareil ou sur le fond du capot du bac à légumes.	Avez-vous stocké de la nourriture chaude sans la refroidir au préalable ?	<ul style="list-style-type: none"> • Refroidir la nourriture chaude avant de la mettre dans le compartiment réfrigérateur ou le congélateur.
	Avez-vous laissé la porte de l'appareil ouverte ?	<ul style="list-style-type: none"> • Bien que la condensation disparaisse lorsque vous fermez la porte de l'appareil, vous pouvez l'essuyer avec un chiffon sec.
	Avez-vous ouvert et fermé la porte de l'appareil trop fréquemment ?	<ul style="list-style-type: none"> • Il se peut que de la condensation se forme en raison de la différence de température avec l'extérieur. Essuyer l'humidité avec un chiffon sec.
	Avez-vous mis des aliments chauds ou humides à l'intérieur sans les sceller dans un récipient ?	<ul style="list-style-type: none"> • Conserver les aliments dans un récipient couvert ou hermétique.
Du givre s'est formé dans le compartiment congélateur.	Les portes ne sont peut-être pas bien fermées ?	<ul style="list-style-type: none"> • Vérifier qu'aucun aliment à l'intérieur de l'appareil ne bloque la porte et s'assurer que la porte soit bien fermée.
	Avez-vous stocké de la nourriture chaude sans la refroidir au préalable ?	<ul style="list-style-type: none"> • Refroidir la nourriture chaude avant de la mettre dans le compartiment réfrigérateur ou le congélateur.

Symptômes	Cause	Solution
Du givre s'est formé dans le compartiment congélateur.	L'entrée ou la sortie d'air du congélateur est-elle obstruée ?	<ul style="list-style-type: none"> • S'assurer que l'entrée ou la sortie d'air ne soit pas obstruée afin que l'air puisse circuler à l'intérieur.
	Le congélateur est-il trop rempli ?	<ul style="list-style-type: none"> • Maintenir un espace approprié entre les articles.
Du givre ou de la condensation s'est formée à l'intérieur ou à l'extérieur de l'appareil.	Avez-vous ouvert et fermé la porte de l'appareil trop fréquemment ou la porte de l'appareil est-elle mal fermée ?	<ul style="list-style-type: none"> • Du givre ou de la condensation peuvent se former si l'air extérieur pénètre à l'intérieur de l'appareil.
	L'environnement d'installation est-il humide ?	<ul style="list-style-type: none"> • De la condensation peut apparaître sur l'extérieur de l'appareil si la zone d'installation est trop humide ou lors d'une journée humide comme un jour de pluie. Essuyer l'humidité avec un chiffon sec.
L'appareil est bruyant et génère des sons anormaux.	L'appareil est-il installé sur un sol faible ou qui n'est pas de niveau ?	<ul style="list-style-type: none"> • Installer l'appareil sur un sol ferme et de niveau.
	L'arrière de l'appareil touche-t-il le mur ?	<ul style="list-style-type: none"> • Ajuster la position de l'installation pour qu'il y ait suffisamment d'espace autour de l'appareil.
	Y a-t-il des objets éparpillés derrière l'appareil ?	<ul style="list-style-type: none"> • Retirer les objets éparpillés derrière l'appareil.
	Y a-t-il un objet sur le dessus de l'appareil ?	<ul style="list-style-type: none"> • Enlever l'objet sur le dessus de l'appareil.
Le côté ou l'avant de l'appareil est chaud.	Des tuyaux anti-condensation sont installés sur ces zones de l'appareil afin de réduire la formation de condensation autour de la zone de la porte.	<ul style="list-style-type: none"> • Le tuyau de dégagement de la chaleur pour empêcher la condensation est installé sur l'avant et le côté de l'appareil. Vous pouvez le trouver particulièrement chaud juste après l'installation de l'appareil ou pendant l'été. Vous pouvez être assuré qu'il ne s'agit pas d'un problème et que c'est normal.
Il y a de l'eau à l'intérieur ou à l'extérieur de l'appareil.	Y a-t-il une fuite d'eau autour de l'appareil ?	<ul style="list-style-type: none"> • Vérifier si de l'eau a fui d'un évier ou d'un autre endroit.
	Y a-t-il de l'eau sur le fond de l'appareil ?	<ul style="list-style-type: none"> • Vérifier si l'eau provient d'aliments congelés qui se sont décongelés ou d'un récipient cassé ou tombé.

Symptômes	Cause	Solution
La machine à glaçons automatique ne produit pas de glace ou produit une petite quantité de glace.	Avez-vous installé l'appareil récemment ?	<ul style="list-style-type: none"> La machine à glaçons produit normalement de la glace lorsqu'environ 48 heures se sont écoulées après que l'appareil a été installé.
	Avez-vous branché le tuyau d'alimentation en eau vers l'appareil et ouvert le robinet d'alimentation ?	<ul style="list-style-type: none"> Raccorder le tuyau d'alimentation en eau à l'appareil et ouvrir complètement le robinet d'alimentation.
	Le tuyau d'alimentation en eau est-il plié ?	<ul style="list-style-type: none"> Si le tuyau d'alimentation en eau est plié, le débit d'eau peut être compromis.
	Avez-vous récemment distribué une grande quantité de glace ?	<ul style="list-style-type: none"> Il faut environ 24 heures pour produire plus de glace dans la machine à glaçons automatique. Veuillez patienter.
	Avez-vous réglé le commutateur de la machine à glaçons ou le bouton de la machine à glaçons automatique sur le panneau de commande sur Marche ?	<ul style="list-style-type: none"> Appuyer I sur le commutateur de la machine à glaçons ou positionner le bouton automatique de la machine à glaçons sur ON sur le panneau de commande. (Pour plus de détails sur la façon de l'utiliser, visitez le site Web LG Electronics ou utilisez votre appareil intelligent.)
	La température du congélateur est-elle trop élevée ?	<ul style="list-style-type: none"> Si la température réglée est trop chaude, la glace sera produite lentement ou ne sera pas produite du tout. Régler la température du congélateur à -18°C pour un fonctionnement normal de la machine à glaçons automatique.
	Avez-vous ouvert la porte de l'appareil fréquemment ?	<ul style="list-style-type: none"> Si vous ouvrez la porte de l'appareil, l'air froid s'échappe, réduisant la vitesse de production de glace. Ne pas ouvrir et fermer fréquemment la porte de l'appareil.
	La porte de l'appareil est-elle complètement fermée ?	<ul style="list-style-type: none"> Si la porte de l'appareil n'est pas complètement fermée, la température du congélateur augmente, ce qui ralentit la vitesse de production de glace. Fermer complètement la porte de l'appareil.
La glace n'est pas distribuée.	Y a-t-il de la glace dans le bac à glaçons ?	<ul style="list-style-type: none"> Vérifiez s'il y a de la glace dans le bac à glaçons.
	La glace s'est-elle amassée dans le bac à glaçons ?	<ul style="list-style-type: none"> Séparez le bac à glaçons et secouez-le. Jetez la glace amassée restante après avoir secoué le bac à glaçons.

Symptômes	Cause	Solution
La glace n'est pas distribuée.	Impossible d'entendre le bruit de la glace qui sort ?	<ul style="list-style-type: none"> • Dans le panneau de commande, sélectionnez alternativement les modes glaçons et glace pilée pour distribuer de la glace.
	Le passage de la glace est-il bloqué ? (Vous pouvez vérifier le passage de la glace en séparant le bac à glaçons.)	<ul style="list-style-type: none"> • La glace ne peut être correctement distribuée si le passage de la glace est bloqué. Vérifiez la glace et nettoyez régulièrement le passage de la glace.
L'eau ne sort pas.	Est-ce que vous utilisez de l'eau non filtrée ?	<ul style="list-style-type: none"> • L'eau non filtrée peut contenir une grande quantité de métaux lourds divers ou de substances étrangères, de sorte que le filtre peut être obstrué à un stade précoce, quelle que soit la durée de vie du filtre.
	Le réservoir de distribution d'eau peut-être vide ? (Pour les modèles sans plomberie uniquement)	<ul style="list-style-type: none"> • Remplir le réservoir du distributeur d'eau.
	L'eau ne sort pas lorsque le tuyau d'eau est rempli d'air. (Pour les modèles sans plomberie uniquement)	<ul style="list-style-type: none"> • Retirez le réservoir du distributeur d'eau en le tirant tout en tenant la poignée. Remplissez le réservoir du distributeur d'eau avec de l'eau et remplacez-le sur l'étagère du réfrigérateur.
	Le robinet d'alimentation en eau est-il fermé ? (Pour les modèles à raccordement uniquement)	<ul style="list-style-type: none"> • Ouvrir le robinet d'alimentation en eau.
L'eau a un goût étrange.	Le goût de l'eau est-il différent lorsqu'on le compare avec le goût de l'eau du purificateur d'eau précédent ?	<ul style="list-style-type: none"> • L'eau purifiée ou l'eau froide n'a peut-être pas été utilisée pendant une longue période ?
	S'est-il écoulé longtemps depuis que vous avez installé et remplacé le filtre ?	<ul style="list-style-type: none"> • Si un filtre expiré est utilisé, la performance de purification peut diminuer. Il est recommandé de remplacer le filtre en fonction de la période de remplacement du filtre.
	Avez-vous rincé correctement le filtre dans la phase initiale après l'avoir installé ?	<ul style="list-style-type: none"> • Lorsque vous installez ou remplacez le filtre pour la première fois, vous devez éliminer l'air et les résidus de charbon actif à l'intérieur du filtre. Utiliser l'appareil après distribution et décharge d'environ 5 litres d'eau purifiée du distributeur en appuyant sur le levier de distribution d'eau. (Le charbon actif est inoffensif pour les humains.)
	L'eau purifiée ou l'eau froide n'a peut-être pas été utilisée pendant une longue période ?	<ul style="list-style-type: none"> • Le goût de l'ancienne eau peut changer en raison d'un développement bactérien. Utiliser le produit après distribution et décharge d'environ 5 litres (environ 3 minutes) du distributeur d'eau.

Symptômes	Cause	Solution
Bruits de clics	Le contrôle de dégivrage émet un clic lorsque le cycle de dégivrage automatique commence et se termine. La commande du thermostat (ou la commande de l'appareil sur certains modèles) émet également un clic lorsque le cycle démarre et s'arrête.	<ul style="list-style-type: none"> • Fonctionnement normal
Bruits de cliquetis	Des vibrations sonores peuvent provenir de l'écoulement de l'appareil, de la conduite d'eau à l'arrière de l'appareil (modèles à raccordement seulement) ou d'objets posés sur ou autour de l'appareil.	<ul style="list-style-type: none"> • Fonctionnement normal
	L'appareil ne repose pas de manière égale au sol.	<ul style="list-style-type: none"> • Le sol est fragile ou irrégulier les jambes de mise à niveau nécessitent un ajustement. Voir la section d'Alignement des Portes.
	L'appareil avec un compresseur linéaire a été déplacé pendant son fonctionnement.	<ul style="list-style-type: none"> • Fonctionnement normal. Si le cliquetis du compresseur ne s'arrête pas au bout de 3 minutes, mettre l'alimentation de l'appareil hors tension, puis à nouveau sous tension.
Crissements	Le moteur du ventilateur de l'évaporateur fait circuler l'air à travers les compartiments du réfrigérateur et du congélateur.	<ul style="list-style-type: none"> • Fonctionnement normal
	L'air est forcé sur le condenseur par le ventilateur du condenseur.	<ul style="list-style-type: none"> • Fonctionnement normal
Gargouillements	Débit de l'appareil à travers le système de refroidissement	<ul style="list-style-type: none"> • Fonctionnement normal
Claquements	Contraction et expansion des parois internes du fait de changements de température.	<ul style="list-style-type: none"> • Fonctionnement normal
Vibrations	Si le côté ou l'arrière de l'appareil touche un meuble ou un mur, une partie des vibrations normales peut devenir audible.	<ul style="list-style-type: none"> • Pour éliminer le bruit, s'assurer que les côtés et l'arrière ne puissent pas toucher un mur ou une armoire.

Symptômes	Cause	Solution
<p>Votre appareil ménager et votre smartphone ne sont pas connectés au réseau Wi-Fi.</p>	<p>Le mot de passe du Wi-Fi auquel vous essayez de vous connecter est incorrect.</p>	<ul style="list-style-type: none"> • Trouvez le réseau Wi-Fi connecté à votre smartphone et supprimez-le, puis enregistrez votre appareil sur LG SmartThinQ.
	<p>Les Données mobiles sont activées sur votre smartphone.</p>	<ul style="list-style-type: none"> • Désactiver les Données Mobiles de votre smartphone et enregistrer l'appareil à l'aide du réseau Wi-Fi.
	<p>Le nom du réseau sans fil (SSID) est défini de manière incorrecte.</p>	<ul style="list-style-type: none"> • Le nom du réseau sans fil (SSID) doit être composé d'une combinaison de chiffres et de lettres anglais. (Les caractères spéciaux ne sont pas autorisés)
	<p>La fréquence du routeur n'est pas de 2,4 GHz.</p>	<ul style="list-style-type: none"> • Seule une fréquence de routeur de 2,4 GHz est prise en charge. Réglez le routeur sans fil sur 2,4 GHz et connectez l'appareil au routeur sans fil. Pour vérifier la fréquence du routeur, consultez votre fournisseur de services Internet ou le fabricant du routeur.
	<p>La distance entre l'appareil et le routeur est trop éloignée.</p>	<ul style="list-style-type: none"> • Si la distance entre l'appareil et le routeur est trop éloignée, le signal peut être faible et la connexion peut ne pas être configurée correctement. Déplacez le routeur de manière qu'il soit plus proche de l'appareil.

Note

KORISNIČKI PRIRUČNIK

HLADNJAK & ZAMRZIVAČ

Prije upotrebe uređaja pažljivo pročitajte ovaj korisnički priručnik i zadržite ga za buduću uporabu.

SADRŽAJ

Ovaj priručnik može sadržavati ilustracije ili sadržaj koji se razlikuju od modela koji ste kupili.

Ovaj je priručnik podložan izmjenama koje provodi proizvođač.

SIGURNOSNE UPUTE	3
VAŽNE SIGURNOSNE UPUTE	3
Zbrinjavanje starog uređaja	11
POSTAVLJANJE	12
Odjeljci	12
Dimenzije i slobodan prostor	13
Temperatura okoline	13
Uklanjanje vrata	14
Podešavanje visine vrata	15
Povezivanje dovoda za vodu (samo za modele s cijevima)	16
Priklučivanje napajanja uređaja	18
Pomicanje uređaja	18
RAD	19
Dijelovi i funkcije	19
Napomene za rad	23
Upotreba upravljačke ploče	25
Uporaba spremnika dispENZERA za vodu (samo za modele bez cijevi)	26
Uporaba dispENZERA za vodu i led	28
Automatski ledomat	28
Vrata u vratima (*)	30
Ladica za svježe povrće (*)	31
Upotreba drugih funkcija	31
PAMETNE FUNKCIJE	32
Korištenje aplikacije LG SmartThinQ	32
Uporaba funkcije Smart Diagnosis™	34
ODRŽAVANJE	35
Napomene za čišćenje	35
Čišćenje poklopca kondenzatora	35
Zamjena filtra funkcije Svježe i čisto (*)	35
Čišćenje košare vrata	36
Čišćenje police	37
Čišćenje ladice za povrće	37
Čišćenje dispENZERA za vodu	38
Zamjena filtra za vodu (samo za modele s cijevima)	38
RJEŠAVANJE PROBLEMA	39

Sljedeće smjernice za sigurnost namijenjene su sprječavanju nepredviđenih rizika ili oštećenja uzrokovanih neopreznom ili nepravilnom upotrebom proizvoda.

Smjernice su podijeljene na „UPOZORENJE” i „OPREZ” kao što je opisano u nastavku.

 Ovaj se simbol prikazuje da bi ukazao na događaje i radnje koji mogu predstavljati opasnost. Pažljivo pročitajte dio s ovim simbolom i slijedite upute kako biste izbjegli rizik.

UPOZORENJE

Ovo označava da u slučaju nepridržavanja uputa može doći do težih ozljeda ili smrti.

OPREZ

Ovo označava da u slučaju nepridržavanja uputa može doći do lakših ozljeda ili oštećenja proizvoda.

VAŽNE SIGURNOSNE UPUTE

UPOZORENJE

Kako biste smanjili opasnost od eksplozije, požara, smrti, strujnog udara, ozljede ili opekotina osoba prilikom upotrebe ovog proizvoda, slijedite osnovne mjere opreza, uključujući sljedeće:

Djeca u kućanstvu

- Ovim se uređajem ne bi trebale koristiti osobe (uključujući djecu) smanjenih tjelesnih, osjetilnih ili mentalnih sposobnosti, ili s manjkom iskustva i znanja, osim ako ih osoba koja je odgovorna za njihovu sigurnost ne nadzire ili im daje upute u vezi s upotrebom uređaja. Djecu treba nadgledati kako bi se osiguralo da se ne igraju s uređajem.
- Ako je uređaj opremljen bravom (samo kod nekih modela), držite ključ izvan dosega djece.

Za uporabu u Europi:

- Ovim se uređajem mogu koristiti djeca starija od 8 godina i osobe sa smanjenim fizičkim, osjetilnim ili mentalnim sposobnostima ili s manjkom iskustva i znanja, uz nadzor ili upute o sigurnoj upotrebi uređaja te ako razumiju uključene opasnosti. Djeca se ne smiju igrati s uređajem. Čišćenje i održavanje ne smiju obavljati djeca bez nadzora.
- Djeca stara između 3 i 8 godina smiju puniti i prazniti hladnjake.

Postavljanje

- Uređaj treba prenositi dvoje ili više ljudi držeći ga sigurno.
- Provjerite je li strujna utičnica pravilno uzemljena i je li zatik za uzemljenje na kabelu za napajanje oštećen ili uklonjen sa strujnog utikača. Za više detalja o uzemljenju raspitajte u informacijskom centru za korisnike tvrtke LG Electronics.
- Ovaj uređaj sadrži kabel za napajanje koji ima vodič za uzemljenje uređaja i utikač za uzemljenje. Utikač mora biti uključen u prikladnu strujnu utičnicu koja je pravilno postavljena i uzemljena u skladu sa svim lokalnim propisima i pravilnicima.
- Ako je kabel za napajanje oštećen ili je otvor strujne utičnice labav, ne upotrebljavajte strujni utikač i obratite se autoriziranom servisnom centru.
- Nemojte priključivati uređaj u višestruki utični adapter koji nema kabel za napajanje (montiran).
- Nemojte izmjenjivati ili produljivati kabel za napajanje.
- Uređaj treba biti povezan s namjenskom linijom za napajanje sa zasebnim osiguračima.

- Nemojte koristiti utičnicu s više utičnica koja nije ispravno uzemljena (prijenosnu). U slučaju da koristite pravilno uzemljenu utičnicu za više utičnica (prijenosnu), koristite utičnicu s više utičnica s naznačenim kapacitetom napajanja ili većim i koristite višestruku utičnicu samo za dotični uređaj.
- Postavite uređaj gdje je lako isključiti njegov utikač.
- Pripazite da ne usmjerite strujni utikač prema gore ili ne naslonite uređaj na utikač.
- Postavite uređaj na čvrst i ravan pod.
- Uređaj nemojte postavljati na vlažno ili prašnjavo mjesto. Uređaj nemojte postavljati u vanjskom prostoru ili u bilo kojem prostoru koji je podložan utjecajima vremenskih uvjeta poput sunčeve svjetlosti, vjetra ili kiše ili temperatura ispod nula stupnjeva.
- Nemojte postaviti uređaj na izravnu sunčevu svjetlost ili ga izložiti toplini koju zrače toplinski uređaji poput štednjaka i grijalica.
- Pripazite da ne izložite stražnju stranu uređaja tijekom postavljanja.
- Pripazite da vrata uređaja ne padnu tijekom sastavljanja ili rastavljanja.
- Pripazite da ne priključite, prignječite ili oštetite kabel za napajanje tijekom sastavljanja ili rastavljanja vrata uređaja.
- U utičnicu ne priključujte adapter za utičnice ili drugi pribor.

Rad

- Ne upotrebljavajte uređaj u druge svrhe (pohrana medicinskih ili eksperimentalnih materijala ili pošiljki), osim za upotrebu u domaćinstvu za čuvanje hrane.

- Isključite strujni utikač kada jako grmi ili sijeva ili kada se uređaj ne upotrebljava duže vrijeme.
- Ne dirajte strujni utikač ili kontrole uređaja mokrim rukama.
- Nemojte prekomjerno savijati kabel za napajanje ili stavljati teške predmete na njega.
- Ako voda prodre u električne dijelove uređaja, odspojite strujni utikač i obratite se informacijskom centru za korisnike tvrtke LG Electronics.
- Ne stavljajte ruke ili metalne predmete unutar područja u kojem se ispušta hladan zrak, na poklopac ili rešetku za otpuštanje topline na stražnjoj strani.
- Nemojte primjenjivati prekomjernu silu ili udarati stražnji poklopac uređaja.
- U proizvod ne stavljajte žive životinje. Životinja se može ugušiti.
- Pripazite na djecu u blizini kada otvarate ili zatvarate vrata uređaja. Vrata mogu udariti dijete i uzrokovati ozljede. Ne dopustite nikome da se ljulja niti na jednim vratima kako se uređaj ne bi prevrnuo i uzrokovao ozbiljne ozljede.
- Izbjegavajte opasnost od zatvaranja djece u uređaju. Dijete zatvoreno u uređaju može se ugušiti.
- Na uređaj ne stavljajte teške ili lomljive predmete, posude s tekućinom, zapaljive tvari, zapaljive predmete (npr. svijeće, svjetiljke, itd.) ili uređaje za grijanje (kao što su štednjaci, grijalice, itd.).
- Ako dođe do istjecanja plina (izobutana, propana, prirodnog plina itd.), ne dirajte uređaj ili strujni utikač i odmah prozračite prostor. Ova uređaj koristi rashladni plin (izobutan, R600a). Iako upotrebljava male količine plina, plin je i dalje zapaljiv. Istjecanje plina tijekom prijevoza, postavljanja ili rada uređaja može uzrokovati požar, eksploziju ili ozljede ako dođe do iskrenja.

- Nemojte upotrebljavati ili pohranjivati zapaljive tvari (eter, benzen, alkohol, kemikalije, ukapljeni naftni plin, zapaljive raspršivače, insekticide, osvježivače zraka, kozmetiku itd.) u blizini uređaja.
- Odmah isključite strujni utikač i obratite se informacijskom centru za korisnike tvrtke LG Electronics ako uočite čudne zvukove, mirise ili dim koji dolaze iz uređaja.
- Ledomat ili spremnik za raspodjelu vode punite samo pitkom vodom.
- Nemojte oštetiti krug rashladnog sredstva.
- Nemojte stavljati nikakve elektroničke uređaje (poput grijača i mobilnog telefona) u ovaj uređaj.

Održavanje

- Odspojite kabel za napajanje prije čišćenja uređaja ili mijenjanja unutrašnje žarulje (gdje je postavljena).
- Sigurno priključite strujni utikač u strujnu utičnicu nakon što potpuno uklonite vlagu i prašinu.
- Nikada nemojte isključivati uređaj povlačeći kabel za napajanje. Uvijek čvrsto uhvatite strujni utikač i povucite ga ravno iz strujne utičnice.
- U unutrašnjost ili na vanjsku površinu uređaja u svrhu čišćenja ne prskajte vodu ili zapaljive tvari (pastu za zube, alkohol, razrjeđivač, benzen, zapaljive tekućine, abrazivna sredstva, itd.).
- Nemojte čistiti uređaj četkama, krpama ili spužvama koje imaju grube površine ili su načinjene od metalnih materijala.
- Samo stručno osoblje iz servisnog centra tvrtke LG Electronics smije rastavljati, popravljati ili mijenjati uređaj. Obratite se informacijskom centru za korisnike tvrtke LG Electronics ako premješate ili postavljate uređaj na drugo mjesto.

- Nemojte upotrebljavati sušilo za kosu da biste osušili unutrašnjost uređaja ili stavljati svijeće u unutrašnjost da biste uklonili neugodne mirise.
- Ne upotrebljavajte mehaničke uređaje ili druga sredstva za ubrzavanje procesa odmrzavanja.
- Povežite liniju za dovod vode (samo za modele s cijevima) samo s pitkim izvorom vode. U suprotnom, nečistoće mogu uzrokovati bolesti.

Odlaganje

- Prilikom odlaganja uređaja, uklonite brtvu s vrata i ostavite police i košare na mjestu te držite djecu podalje od uređaja.
- Odložite sav ambalažni materijal (kao što su plastične vrećice i stiropor) dalje od djece. Ambalažni materijal može izazvati gušenje.

Tehnička sigurnost

- Uklonite sve prepreke s ventilacijskih otvora u kućištu uređaja ili u ugrađenoj strukturi.
- Ne koristite električne aparate u hladnjaku.
- Rashladno sredstvo i izolacijski plin koji se upotrebljavaju u uređaju zahtijevaju posebne postupke odlaganja. Obratite se serviseru ili slično kvalificiranoj osobi prije njihova odlaganja.
- Rashladno sredstvo koje curi iz cijevi može se zapaliti ili uzrokovati eksploziju.
- Količina rashladnog sredstva u vašem uređaju prikazana je na identifikacijskoj pločici u uređaju.
- Nikada ne uključujte uređaj koji pokazuje znakove oštećenja. Ako imate sumnji, obratite se dobavljaču.
- Ovaj uređaj namijenjen je isključivo upotrebi u kućanstvu i sličnim primjenama. Ne smije se upotrebljavati u komercijalne ili ugostiteljske svrhe ili u pomičnim sredstvima kao što su kamp-prikolica ili brod.
- U ovaj uređaj ne pohranjujte eksplozivne tvari poput limenki aerosola sa zapaljivim sredstvom za potiskivanje.

Rizik od požara i zapaljivih materijala



Ovaj simbol upozorava vas da se zapaljivi materijali mogu zapaliti i izazvati požar, ako ne budete poduzeli mjere opreza.

- Ovaj uređaj sadrži malu količinu rashladnog sredstva na bazi izobutana (R600a), ali je također zapaljiva. Prilikom transporta i postavljanja uređaja, pobrinite se da se niti jedan dio kruga rashladnog sredstva ne ošteti.
- Ako uočite istjecanje, izbjegavajte otvoreni plamen ili potencijalne izvore zapaljenja i na nekoliko minuta prozračite prostoriju u kojoj se nalazi uređaj. Kako biste izbjegli stvaranje zapaljive smjese plina i zraka u slučaju istjecanja iz kruga rashladnog sredstva, veličina prostorije u kojoj se uređaj nalazi mora odgovarati količini rashladnog sredstva koja se upotrebljava. Prostorija mora biti veća za 1 m² za svakih 8 g rashladnog sredstva R600a u uređaju.
- Kad postavljate uređaj vodite računa da kabel napajanja ne bude zaglavljen ili oštećen.
- Nemojte postavljati prijenosne utičnice s više utora ili prijenosne izvore napajanja sa stražnje strane uređaja.

OPREZ

Kako biste smanjili opasnost od manjih tjelesnih ozljeda, kvara ili oštećenja proizvoda ili imovine prilikom upotrebe ovog proizvoda, slijedite osnovne mjere opreza, uključujući sljedeće:

Postavljanje

- Nemojte nagnjati uređaj niti ga povlačiti ili gurati tijekom prijevoza.
- Pazite da se prilikom pomicanja uređaja ne zaglavi dio tijela kao što je dlan ili stopalo.

Rad

- Nemojte dirati zamrznutu hranu ili metalne dijelove u odjeljku zamrzivača mokrim ili vlažnim rukama. To može uzrokovati ozeblinae.
- Ne stavljajte staklene posude, boce ili limenke (posebice ako sadrže gazirana pića) u pretinac zamrzivača, na police ili posudu za led koje će biti izložene temperaturama ispod nule.
- Kaljeno staklo na prednjoj strani vrata uređaja ili police može se oštetiti udarcem. Ako je slomljeno, ne dodirujte ga rukama.
- Nemojte stavljati teške predmete na vrata u vratima.
- Nemojte upotrebljavati vrata u vratima kao dasku za sjeckanje i pazite da ih ne ogrebete oštrim alatom jer tako možete oštetiti uređaj.
- Ne vješajte se na vrata uređaja, ostavu, na policu ili vrata hladnjaka, i ne penjite se na njih.
- Nemojte pohranjivati prekomjerne količine boca za vodu ili spremnika za jelo u košare vrata.
- Spriječite životinje da glođu kabel za napajanje ili cijev za vodu.
- Nemojte presnažno otvarati ili zatvarati vrata uređaja.
- Ako je šarka na vratima proizvoda oštećena ili neispravno radi, prekinite upotrebu i obratite se servisnom centru tvrtke LG Electronics.
- Nemojte čistiti staklene police ili poklopce toplom vodom kada su hladni.
- Nikada nemojte jesti zamrznutu hranu odmah nakon vađenja iz zamrzivača.

- Nemojte umetati ruke u mehanički dio automatskog ledomata, kao što su posuda za led ili dispencer za led.
- Nemojte se koristiti krhkim kristalnim čašama ili porculanom prilikom doziranja leda.
- Nemojte ukloniti poklopac automatskog ledomata. Dodirivanje bilo kojeg dijela automatskog ledomata. To može uzrokovati ozljedu.
- Pazite da se dlan ili stopalo ne zaglave nakon otvaranja ili zatvaranja vrata uređaja ili vrata u vratima.
- Ne otvarajte vrata uređaja s vratima u vratima, i ne otvaraju vrata u vratima dok su vrata uređaja otvorena. Vrata u vratima mogu udariti o rub uređaja i oštetiti se.

Održavanje

- Ne stavljajte police naopako. Police mogu pasti.
- Za uklanjanje leda iz uređaja obratite se informacijskom centru za korisnike tvrtke LG Electronics.

Zbrinjavanje starog uređaja



- Ovaj simbol prekrížene kante za smeće na kotačićima označava kako se otpadni električni i električni proizvodi (WEEE) moraju zbrinjavati odvojeno od komunalnog otpada.
- Dotrajali električni proizvodi mogu sadržavati opasne tvari stoga će ispravno zbrinjavanje vaših dotrajalih uređaja pomoći u sprječavanju potencijalnih negativnih posljedica na okoliš i ljudsko zdravlje. Vaš dotrajao uređaj može sadržavati dijelove koji se mogu ponovo iskoristiti za popravak drugih proizvoda te druge vrijedne materijale koji se mogu reciklirati i tako sačuvati ograničene resurse. Ovisno o razini smetnje / štete i dobi stavke, stari proizvodi mogu se popraviti za više radnog života koji će spriječiti izbjeći otpada. Proizvodi koji nisu prikladni za ponovnu uporabu može se reciklirati da se oporavim vrijedne resurse i pomoći da se smanji globalno potrošnju novih sirovina.
- Uređaj možete odnijeti u trgovinu u kojoj ste kupili proizvod ili možete kontaktirati ured za zbrinjavanje otpada kod vaših mjesnih nadležnih tijela te od njih saznati više informacija o najbližem ovlaštenom WEEE sabirnom centru. Za najnovije informacije iz vaše države molimo pogledajte internetske stranice www.lg.com/global/recycling

Odjeljci

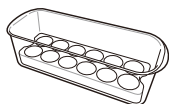
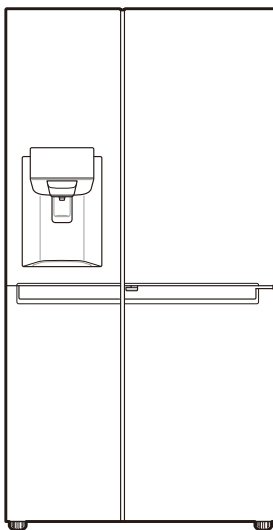

Pomični pretinac za jaja
(neobavezno)

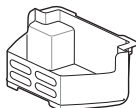

Košara zamrzivača



Priručník za vlasnika

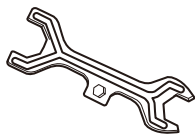

Ključ

- Izgled ili komponente uređaja mogu se razlikovati od modela do modela.

Dimenzije i slobodan prostor

Premala udaljenost od susjednih predmeta može rezultirati smanjenjem sposobnosti zamrzavanja i povećanim troškovima električne energije. Prilikom instalacije uređaja treba paziti na 50 mm slobodnog prostora od svakog susjednog zida.

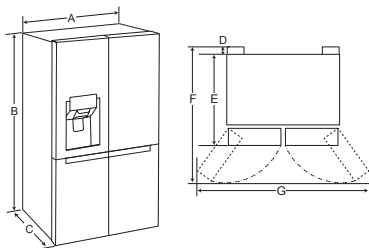

-	Veličina
A	912 mm
B	1790 mm
C	738 mm
D	10 mm
E	728 mm
F	1180 mm
G	1750 mm

Temperatura okoline

- Uređaj je dizajniran za rad u ograničenom rasponu temperature okoline, ovisno o klimatskoj zoni.
- Na unutarnju temperaturu uređaja može utjecati položaj uređaja, temperatura okoline, učestalost otvaranja vrata i slično.
- Klimatski razred naznačen je na tipskoj naljepnici uređaja.

Klimatski razred	Raspon temperature okoline °C
SN (Produženo Umjereno)	+10 - +32
N (Umjereno)	+16 - +32
ST (Suptropsko)	+16 - +38
T (Tropsko)	+16 - +43 / +10 - +43*

*Australija, Indija, Kenija

NAPOMENA

- Uređaji sa oznakom od SN do T su namijenjeni korištenju na temperaturi između 10 °C i 43 °C.

Uklanjanje vrata

Ako su vaša ulazna vrata preuska za prolazak uređaja, uklonite vrata uređaja i bočno provucite uređaj.

⚠ UPOZORENJE

- Odspojite kabel za napajanje, osigurač ili prekidač strujnog kruga prije postavljanja ili servisiranja uređaja. Nepridržavanje ovih uputa može uzrokovati smrt, požar ili strujni udar.

Uklanjanje vrata zamrzivača

- 1 Cijev za dovod vode povezana je s gornjim desnim dijelom poledine uređaja. Uklonite povezanu cijev za vodu pomicanjem stezne čahure u smjeru priključka cijevi.

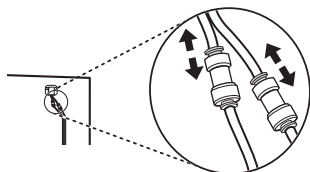

- 2 Uklonite vijak s poklopca šarke na vrhu uređaja tako da ga zakrenete u smjeru suprotnom od kazaljke na satu.

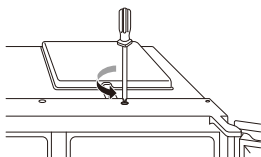

- 3 Izvadite cijev za dovod vode ①. Odspojite sve žičane spojkve ②. Odvijte žicu za uzemljenje ③.

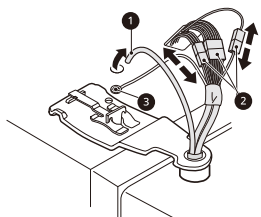

- 4 Okrenite polugu šarke u smjeru suprotnom od kazaljke na satu ④. Podignite gornju šarku ⑤ od jezička poluge šarke ⑥.

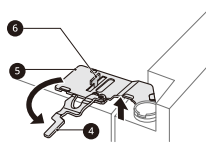

⚠ OPREZ

- Prilikom podizanja šarke s jezička, pazite da vrata ne padnu prema naprijed. Preporučuje se da dvije ili više osoba izvode uklanjanje i ponovno postavljanje vrata.

- 5 Uklonite vrata podizanjem s donjeg zatika šarke.

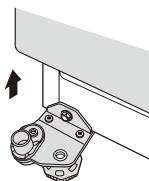

⚠ OPREZ

- Postavite vrata na površinu na kojoj se neće izgubiti s unutarnjom stranom prema gore.

Uklanjanje vrata hladnjaka

- 1 Odspojite sve žičane spojkve ①.

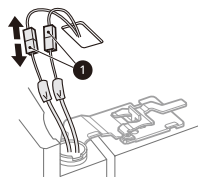

- 2 Polugu šarke ② okrenite u smjeru kazaljke na satu. Podignite gornju šarku ③ od jezičca poluge šarke ④.

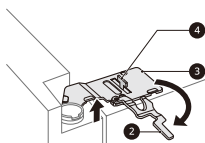

⚠ OPREZ

- Prilikom podizanja šarke s jezičca, pazite da vrata ne padnu prema naprijed. Preporučuje se da dvije ili više osoba izvode uklanjanje i ponovno postavljanje vrata.

- 3 Uklonite vrata podizanjem s donjeg zatika šarke.

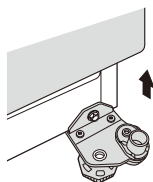

⚠ OPREZ

- Postavite vrata na površinu na kojoj se neće izgrebati s unutarnjom stranom prema gore.

Ponovno postavljanje vrata hladnjaka i zamrzivača

Postavite ih obratnim redoslijedom postupka uklanjanja nakon što uređaj prođe kroz ulazna vrata.

⚠ OPREZ

- Prvo postavite desna vrata hladnjaka.

NAPOMENA

- Rastavljanje/postavljanje cijevi za vodu.

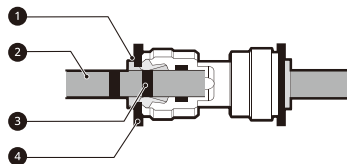

- ① Čahura za zatezanje ② Cijev za dovod vode ③ Oznaka za umetanje ④ Spojnica

- Lagano umetnite cijev za dovod vode sve dok nije vidljiva samo jedna od oznaka za umetanje. Povucite cijev kako biste bili sigurni da je dobro pričvršćena.



- Ako je završetak cijevi za dovod vode oštećen, potrebno ga je skratiti kako bi se osiguralo da ne curi prilikom ponovnog postavljanja.

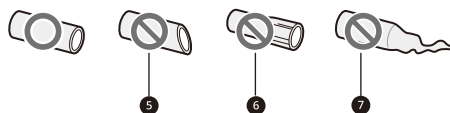

- ⑤ Neravno ⑥ Oštećeno ⑦ Razvučeno

Podešavanje visine vrata

Ako vrata uređaja nisu poravnata, podesite razliku u visini vrata uređaja s pomoću sljedeće metode.

NAPOMENA

- Budući da zatik šarke može ispasti, nemojte podešavati visinu vrata uređaja više od 5 mm.

*Referenca

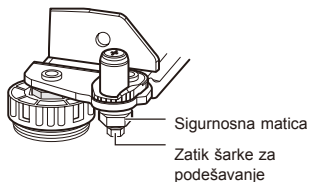

- 1 Okrenite sigurnosnu maticu u smjeru kazaljke na satu s pomoću ključa.



- 2 Podesite razliku u visini vrata uređaja zakretanjem zatika šarke za podešavanje u smjeru kazaljke na satu ili u smjeru suprotnom od kazaljke na satu ključem od 8 mm.



- 3 Zategnite sigurnosnu maticu okretanjem u smjeru kazaljke na satu.



Ako nije moguće podesiti visinu vrata uređaja putem gore opisane metode, poravnajte vrata prema sljedećim uputama.

Povezivanje dovoda za vodu (samo za modele s cijevima)

Pribor



Zahtjevi za dovod vode

Dovod hladne vode uz pritisak vode između 138 kPa i 827 kPa (1,4 – 8,4 kgf/cm²) potreban je za rukovanje dispencerom za vodu. Ako je hladnjak postavljen u području s niskim pritiskom vode (ispod 138 kPa), možete instalirati crpku za pojačanje pritiska vode kako bi se kompenziralo za nizak pritisak.

Ako je sustav za filtraciju vode povratne osmoze povezan s vašim dovodom hladne vode, pritisak vode za sustav za filtraciju povratne osmoze treba biti najmanje 138 kPa do 827 kPa (1,4 – 8,4 kgf/cm²)

⚠ UPOZORENJE

- Isključite napajanje uređaja prije izvršavanja bilo kakvih radova povezivanja dovoda za vodu. U suprotnome može doći do strujnog udara.
- Povežite dovod vode samo s dovodom hladne vode. U suprotnome može doći do kvara filtra za vodu. Udaranje vode u cijevi u kućnom sustavu cijevi može oštetiti dijelove uređaja i dovesti do curenja vode ili poplave.
- Povezivanje dovoda vode smije izvršiti samo stručni vodoinstalater u skladu s mjesnim zakonodavstvom i propisima u vezi s kvalitetom vode.

NAPOMENA

- Postavljanje dovoda vode nije obuhvaćeno jamstvom uređaja.

Povezivanje s uređajem

- 1 Odvijte metalnu maticu s vijencem s navojima sa stražnje strane uređaja i stavite je na jedan kraj cijevi za vodu.
- 2 Čvrsto gurnite cijev za vodu na ulazni ventil za vodu i zategnite maticu s vijencem.

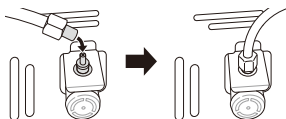

Povezivanje s filtrom za vodu

Postoje dvije vrste filtara. Razlikuju se načini povezivanja. Jedan se postavlja putem plastične matice s navojima, a drugi ima priključke koji se sami zaključavaju kada ih gurnete. Filtar je označen smjerom toka vode od slavine do uređaja.

<Vrsta matice>

- 1 Odvijte priključak s navojima i stavite ga iznad završetka izrezanog dijela cijevi koji izlazi iz uređaja. Gurnite cijev preko kraja filtra na koji pokazuju strelica smjera protoka i zategnite priključak s navojima.

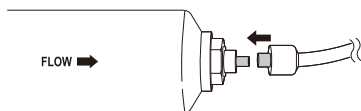

- 2 Ponovite isti postupak na drugom kraju filtra s pomoću ostatka cijevi za vodu.

<Vrsta priključka za guranje>

- 1 Čvrsto gurnite cijev za vodu koja je iz uređaja povezana sa završetkom čija je strelica usmjerena prema van. Gurnite cijev unutra do kraja (otprilike 10 – 12 mm).

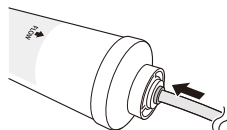

- 2 Nakon sigurnom umetanja cijevi u filter, namjestite spojnicu za zaključavanje u položaj ispod obujmice.

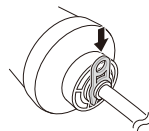

- 3 Ponovite na drugom kraju filtra s pomoću ostatka cijevi za vodu.

Povezivanje sa slavnom za vodu

- 1 Gurnite cijev za vodu u otvor priključka za slavinu koji je isporučen s priborom. Cijevi trebate čvrsto držati dok se priključak gura u cijev.

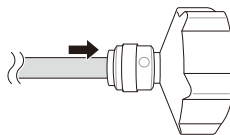

- 2 Provjerite je li gumena podloška namještena unutar priključka za vodu prije povezivanja sa slavinom.

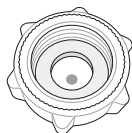

Provjera spoja za vodu

- 1 Uključite dovod vode u uređaj. Pažljivo provjerite sve elemente kako ne bi bilo curenja uslijed lošeg postavljanja cijevi.
- 2 Pritisnite i držite tipku **Water Filter** na 3 sekunde. Tako će se ponovno postaviti ikona zamjene filtra. Aktiviran je novi filter za vodu.
- 3 Stavite čašu ispod dispenzera za vodu kako biste provjerili teče li voda kroz čitavi uređaj.
- 4 Provjerite priključnu cijev i zglobove kako ne bi bilo curenja.
- 5 Filter za vodu trebao bi biti učvršćen na odgovarajućem mjestu gdje ga je lako dosegnuti radi zamjene.

Priključivanje napajanja uređaja

Nakon instalacije uređaja, priključite utikač u utičnicu.

NAPOMENA

- Nakon povezivanja kabela za napajanje (ili utikača) s utičnicom, pričekajte 2 – 3 sata prije stavljanja hrane u uređaj. Ako hranu stavite unutra prije nego što se uređaj ohladi do kraja, vaša se hrana može pokvariti.

Pomicanje uređaja

- 1 Uklonite svu hranu iz unutrašnjosti uređaja.
- 2 Izvucite utikač iz utičnice i učvrstite ga kukom za utikač sa stražnje ili gornje strane uređaja.
- 3 Učvrstite dijelove kao što su police i ručka vrata trakom kako biste spriječili njihov pad prilikom pomicanja uređaja.
- 4 Oprezno pomaknite uređaj s više od dvoje ljudi. Kada prevozite uređaj na velike udaljenosti, neka uređaj bude u uspravnom položaju.
- 5 Nakon instalacije uređaja priključite utikač u utičnicu kako biste uključili uređaj.

Dijelovi i funkcije

Vanjski dio uređaja

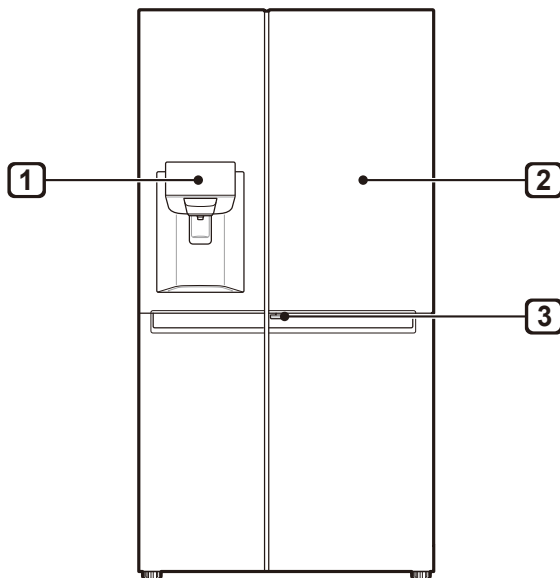

1 Upravljačka ploča

Prikazuje načine rada i status filtra vode ledomata i dozatora.

2 Vrata u vratima (*)

Vrata u vratima dvostruki su sustav vrata. Mogu se otvoriti pojedinačno ili zajedno s glavnim vratima. Možete praktično pronaći omiljene obroke i hranu te doći do njih.

3 Vrata u vratima poluga (*)

Ovom se polugom otvaraju vrata u vratima.

NAPOMENA

- (*) znači da se ova značajka razlikuje ovisno o kupljenom modelu.
- Izgled ili komponente uređaja mogu se razlikovati od modela do modela.

Unutrašnjost

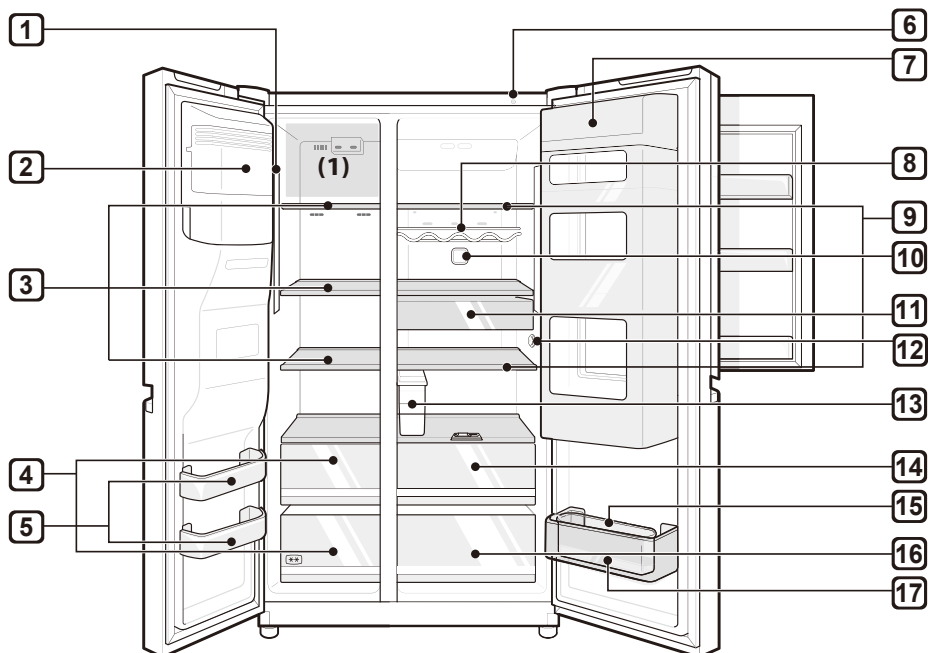

- 1 LED žaruljica**
LED žaruljica u uređaju zasvijetli kada otvorite vrata.
- 2 Automatski ledomat (*)**
Ovdje se led automatski proizvodi i čuva.
- 3 Polica zamrzivača (*)**
Ovdje se mogu čuvati zamrznute namirnice poput mesa, ribe i sladoleda.
- 4 Ladica zamrzivača (*)**
Namijenjena je dugotrajnom spremanju smrznutih namirnica.

5 Košara vrata zamrzivača

Ovdje se mogu pohraniti manja pakiranja zamrznute hrane.

- U ove košare nemojte stavljati sladoled ili hranu koju ćete pohraniti na duže razdoblje.

6 Jedinica za pametnu dijagnozu

Upotrijebite ovu funkciju kada se obraćate informacijskom centru za korisnike tvrtke LG Electronics kako biste olakšali donošenje ispravne dijagnoze kada uređaj ne radi pravilno ili kada dođe do kvara.

7 Vrata u vratima (*)

Ovdje se čuva hrana koja se često vadi, kao što su pića i grickalice.

8 Stalak za boce (*)

Ovdje se čuvaju pića u visokim bocama ili spremnicima.

⚠ OPREZ

- Ne skladištiti kratke boce ili posude. Ti predmeti mogu pasti i uzrokovati ozljede ili štetu na uređaju.

9 Polica hladnjaka

Ovdje se čuvaju ohlađene namirnice i drugi proizvodi.

- Visina police može se podesiti umetanjem police u drugi utor različite visine.
- Namirnice s većim udjelom vode čuvajte u prednjem dijelu police.
- Stvarni broj policia razlikuje se od modela do modela.

10 Pure N Fresh

- Ova funkcija smanjuje i uklanja neugodne mirise unutar hladnjaka.

11 Ladica za grickalice (*)

Ovdje se mogu pohraniti manja pakiranja hrane koju treba držati u hladnjaku.

12 Senzor temperature

Ovaj senzor registrira temperaturu hladnjaka.

- Pripazite da uvijek održite udaljenost između senzora i hrane kako bi se ispravno registrirala temperatura.

13 Spremnik dispenzera za vodu (*)

Ovdje se nalazi voda za snabdijevanje dispenzera ili automatskog ledomata. Zahtijeva ručno punjenje. (samo za modele bez cijevi)

14 Ladica za svježe povrće (*)

Ovdje se pohranjuje voće i povrće kako bi se pomoglo očuvati njihovu svježinu prilagođavanjem regulatora vlažnosti.

- Ohlađenu hranu i druge namirnice možete držati na kutiji za povrće.

15 Pomični pretinac za jaja (*)

Ovdje se čuvaju jaja.

- Možete ga premjestiti i upotrijebiti na željenom položaju po potrebi. Međutim, nemojte ga upotrijebiti kao posudu za led, staviti na gornju policu hladnjaka ili u ladicu za povrće.

16 Ladica za povrće

Ovdje se čuva voće i povrće kako bi ostalo svježije što je dulje moguće.

- Stvarni broj ladica razlikuje se od modela do modela.

17 Košara vrata hladnjaka

Ovdje se čuvaju mala pakiranja ohlađene hrane, napitaka i spremnika s umacima.

NAPOMENA

- (*) znači da se ova značajka razlikuje ovisno o kupljenom modelu.
- Košara ili ladica odjeljka s dvije zvjezdice (******) mogu se upotrijebiti za čuvanje sladoleda i hrane na temperaturi od -12 °C do -18 °C na kraće razdoblje.
- Gornja policu zamrzivača (1) najbrže će postići zadanu temperaturu.
- U odjeljke za zamrznutu hranu s dvije zvjezdice možete pohraniti prethodno zamrznutu hranu i sladoled ili u njima napraviti sladoled i kockice leda.
- Odjeljci za zamrznutu hranu s dvije zvjezdice nisu prikladni za zamrzavanje svježe hrane.

Napomene za rad

- Nemojte upotrijebiti spremnik dispenzera hladne vode za pića koja nisu voda.
- Korisnici bi trebali imati na umu da može doći do zaleđivanja ako se vrata ne zatvore do kraja ako je vlažnost velika tijekom ljeta ili ako se vrata zamrzivača često otvaraju.
- Provjerite ima li dovoljno prostora između hrane na polici i košare vrata kako bi se vrata mogla zatvoriti do kraja.
- Ako vrata hladnjaka ostanu otvorena dulje vrijeme, temperatura u odjeljcima može značajno narasti.
- Ako je hladnjak dulje vrijeme prazan, isključite ga, odmrznite, očistite, osušite te vrata ostavite otvorenima kako se u unutrašnjosti ne bi stvorila plijesan.

Prijedlozi za uštedu energije

- Provjerite ima li dovoljno prostora među hranom. To omogućuje ujednačeno cirkuliranje hladnog zraka i smanjuje račun za struju.
- Čuvajte vruću hranu tek nakon što se ohladila kako biste spriječili stvaranje rose i zaleđivanje.
- Kada stavljate hranu u zamrzivač, postavite temperaturu zamrzivača koja je niža od temperature naznačene na hrani.
- Ne stavljajte hranu blizu senzora temperature u hladnjaku. Zadržite udaljenost od barem 3 cm od senzora.
- Imajte na umu da je povećanje temperature nakon odmrzavanja u dopuštenom rasponu prema tehničkim značajkama uređaja. Ako želite smanjiti učinak koji ovo može imati na čuvanje hrane uslijed povećanja temperature, stavite hranu u posudu ili je zamotajte u nekoliko slojeva.
- Sustav automatskog odmrzavanja u uređaju osigurava da se pod normalnim uvjetima rada u pretincu ne nakuplja led.

Učinkovito spremanje namirnica

- Smrznutu ili ohlađenu hranu čuvajte u dobro zatvorenim posudama.
- Provjerite datum isteka i naljepnicu (upute za pohranu) prije spremanja hrane u uređaj.
- Ne spremajte hranu na duže vrijeme (više od 4 tjedna) ako se lako kvari pri niskim temperaturama.
- Ohlađenu ili zamrznutu hranu stavite u hladnjak ili zamrzivač odmah nakon kupnje.
- Sirovo meso i ribu pohranite u odgovarajuće odjeljke u hladnjaku kako ne bi dolazili u dodir s drugom hranom niti kapali na nju.
- Izbjegavajte ponovno zamrzavanje bilo koje hrane koja je potpuno odmrznuta. Ponovno zamrzavanje odmrznute hrane smanjit će njezin okus i nutritivne vrijednosti.
- Nemojte zamatati i čuvati povrće u novinskom papiru. Materijal ispisa na novinama ili ostale strane stvari mogu uprljati i onečistiti hranu.
- Nemojte prepuniti uređaj. Hladan zrak ne može pravilno kružiti ako je uređaj prepun.
- Ako postavite prenisku temperaturu za hranu, može se zamrznuti. Ne postavljajte temperaturu nižu od temperature potrebne za ispravno čuvanje hrane.
- Ako uređaj ima odjeljke za rashlađivanje, u njih ne stavljajte voće i povrće s većom količinom vlage jer se mogu smrznuti zbog niske temperature.

Maksimalan kapacitet zamrzavanja

- Funkcija Ekspresnog zamrzavanja podesit će zamrzivač na maksimalni kapacitet zamrzavanja.
- To uglavnom traje do 24 sata i automatski se isključuje.
- Ako će se koristiti maksimalni kapacitet zamrzavanja, funkciju Ekspresnog zamrzavanja treba uključiti sedam sati prije nego se svježa hrana stavi u pretinac zamrzivača.

Maksimalna pohrana

- Za bolje kruženje zraka umetnite sve ladice.
- Ako morate uskladištiti veliku količinu hrane, sve ladice, osim donje, trebete izvaditi iz zamrzivača i hranu trebete naslagati izravno na police u zamrzivaču.

NAPOMENA

- Da biste uklonili ladice, prvo izvadite hranu iz ladica. Zatim upotrijebite ručku ladica i pažljivo izvucite ladice. To može uzrokovati ozljede.
- Oblik svake ladice može biti drugačiji, umetnite ih u ispravan položaj.

Upotreba upravljačke ploče

Jedinice i funkcije

<Vrsta 1>

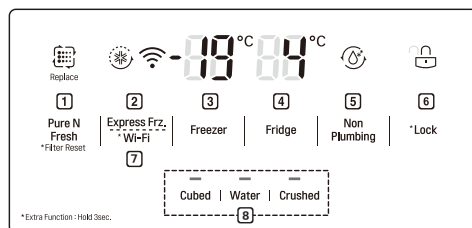

<Vrsta 2>

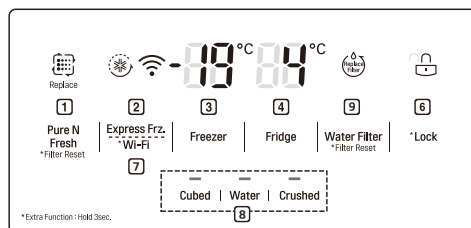

<Vrsta 3>

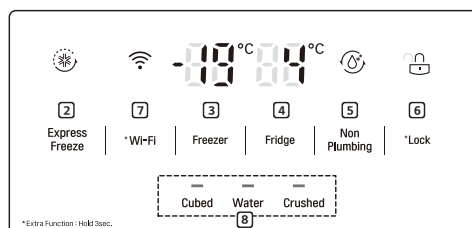

<Vrsta 4>

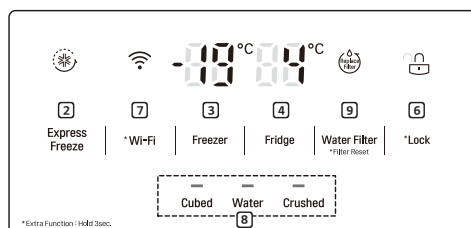

1 Pure N Fresh

- Upravljačka ploča uključit će se u sljedećim slučajevima.
- Ova funkcija smanjuje i uklanja neugodne mirise unutar hladnjaka.

2 Express Freeze (Brzo zamrzavanje)

- Ovime se postavljaju funkcije Brzog zamrzavanja.

3 Freezer Temperature (Temperatura zamrzivača)

- Ovim se postavlja ciljna temperatura zamrzivača.

4 Fridge Temperature (Temperatura hladnjaka)

- Ovim se postavlja ciljna temperatura hladnjaka.

5 Non Plumbing (Bez cijevi) (*)

- Postavljanje i poništavanje zaštite

NAPOMENA

- (*) znači da se ova značajka razlikuje ovisno o kupljenom modelu.
- Stvarna upravljačka ploča može se razlikovati od modela do modela.
- Upravljačka ploča automatski će se isključiti radi uštede energije.
- Ako prstom ili kožom dodirnete upravljačku ploču tijekom čišćenja, može se pokrenuti funkcija aktivirane tipke.

6 * Lock (Zaštita)

- Ovime se zaključavaju tipke na upravljačkoj ploči.

7 * Wi-Fi

- Ovo postavlja hladnjak za spajanje na kućnu Wi-Fi mrežu.

8 Water Dispenser (Dispenzer za vodu)

- Ovim se postavlja funkcija Led u kockicama, Voda, Smrvljeni led.

9 Replacement Filter (Zamjena filtra) (*)

- Ovo prikazuje razdoblje automatske zamjene filtra za vodu (samo za modele s cijevima).

Postavljanje temperature

Ovim se postavlja temperatura u hladnjaku ili temperatura u zamrzivaču.

- Pritisnite tipku **Fridge** ili **Freezer** za podešavanje temperature.
- Temperatura se može podesiti.
 - Hladnjak: od 1 °C do 7 °C
 - Zamrzivač: od -14 °C do -24 °C

NAPOMENA

- Zadana postavka temperature može varirati ovisno o uređaju.
- Pričekajte dok ne prođu 2 ili 3 sata nakon povezivanja uređaja s napajanjem prije stavljanja hrane u uređaj.
- Za stvaranje leda u uobičajenim klimatskim uvjetima temperaturu zamrzivača treba se postaviti na -19 °C ili hladnije.

Postavljanje funkcije brzog zamrzavanja

Uz pomoć ove funkcije mogu se brzo zamrznuti veće količine leda ili smrznutih namirnica.

- Kada pritisnete tipku **Brzo zamrzavanje**, ikona **Express Freeze** zasvijetli na upravljačkoj ploči.
- Funkcija se uključuje i isključuje svaki put kada pritisnete tipku.
- Funkcija Brzo zamrzavanje automatski se prekida nakon isteka određenog razdoblja.

Postavljanje i poništavanje zaštite

Ovime se zaključavaju tipke na upravljačkoj ploči.

- Pritisnite i držite tipku **Lock** na 3 sekunde. Kada je postavljena funkcija roditeljske zaštite, zaključane su sve tipke.
- Kada pritisnete tipku **Lock** na 3 sekunde, ikona **Lock/Unlock** na upravljačkoj ploči zasvijetli. Funkcija se uključuje i isključuje svaki put kada pritisnete tipku.
- Ako pritisnete bilo koju tipku osim zaštite kada je postavljena zaštita, ta tipka neće raditi.
- Kada pritisnete bilo koju tipku osim zaštite kada je postavljena zaštita, ikona **Lock/Unlock** na upravljačkoj ploči zatreperi 3 puta.
- Za promjenu postavke prvo pritisnite tipku **Lock** na 3 sekundu da biste isključili tu funkciju.

Uporaba spremnika dispnzera za vodu (samo za modele bez cijevi)

U spremniku za vodu nalazi se voda za doziranje ili za automatski ledomat za izradu leda. Nemojte napuniti ovaj spremnik tekućinom koja nije voda. To može oštetiti sustav dispnzera za vodu.

- 1 Uklonite spremnik dispnzera tako da ga izvadite dok držite ručku.

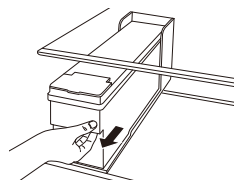

- 2** Otvorite pokrov ili poklopac spremnika dispnzera za vodu.

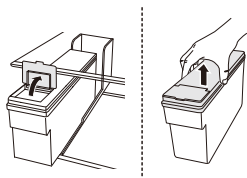

- 3** Napunite bocu filtriranom ili čistom filtriranom vodom do referentne linije naznačene u spremniku dispnzera za vodu. (Ukupni kapacitet: 4 l)

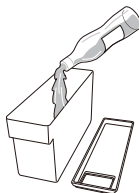

- 4** Nakon što ga napunite vodom, zatvorite pokrov ili poklopac spremnika dispnzera za vodu.

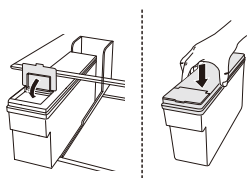

- 5** Ponovno postavite spremnik dispnzera za vodu na policu hladnjaka.

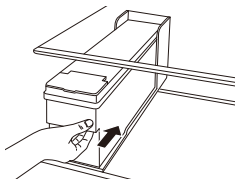

⚠ UPOZORENJE

- Djeca ne smiju biti u blizini spremnika za doziranje.
- Nemojte puniti spremnik za vodu drugim napitcima ili vrućom vodom.

⚠ OPREZ

- Nemojte primjenjivati pretjeranu silu ili udarati kada vadite ili sastavljate spremnik dispnzera za vodu. To može uzrokovati oštećenje uređaja ili ozljedu.

NAPOMENA

- Prije uporabe spremnika dispnzera za vodu nakon postavljanja uređaja, treba ga oprati prije nego što ga napunite vodom.
- Provjerite je li spremnik dispnzera za vodu ispravno postavljen u uređaj. Ako nije ispravno postavljen, voda može iscuriti iz spremnika u uređaj.
- Ako u spremniku dispnzera za vodu nema dovoljno vode, to može utjecati na veličinu i količinu kockica leda i zbog toga se može ne proizvesti led.
- Ako nema vode u spremniku dispnzera za vodu, ne može se upotrijebiti funkcija hladne vode i doziranja leda. Provjerite ima li vode u spremniku dispnzera za vodu te ga napunite ako je nema.
- Pričekajte barem 15 sekundi prije vađenja spremnika vode nakon doziranja vode ili leda iz dispnzera.
- Zvukovi iz spremnika vode uobičajeni su kada nadolijevate vodu u dispnzer i automatski ledomat. To nije pokazatelj kvara.

Uporaba dispENZERA za vodu i led

Možete dozirati kockice leda i smrvljeni led pritiskom na odgovarajuće tipke za željeni način rada.

- Kada na upravljačkoj ploči pritisnete gumb Kocka, Voda ili Drobljeni led, lampica na upravljačkoj ploči će se uključiti i željeni način rada biti će podešen. U ovom trenutku, kada pritisnete polugu raspršivača, odabrana funkcija (kocke leda, voda ili drobljeni led) bit će ispuštena.
- Funkcija se uključuje i isključuje svaki put kada pritisnete tipku na upravljačkoj ploči.

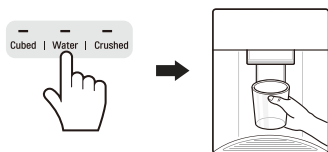

⚠ OPREZ

- Držite djecu podalje od dispENZERA kako biste ih spriječili od igre s kontrolama ili oštećivanja.
- Bacite prvih nekoliko serija leda (oko 20 kockica i 7 čaša vode). To također napravite ako uređaj niste upotrebljavali duže vrijeme.
- Ako sustav dispENZERA za vodu niste upotrijebili u posljednjih 48 sati, očistite ga. Isperite vodoopskrbni sustav spojen na vodovod ako njime niste povukli vodu posljednjih 5 dana.
- Da biste očistili sustav dispENZERA za vodu, pustite vodu da curi kroz njega oko 5 minuta i bacite prve nakupine leda.

NAPOMENA

- Ako otvorite vrata zamrzivača dok voda teče, prekinut će se dotok vode i upravljačka ploča vratit će se na početni zaslon.
- Ako otvorite vrata hladnjaka dok voda, kockice leda ili smrvljeni led izlaze, zaustavit će se. Kada zatvorite vrata, odabrana stavka za prethodno postavljenu način nastavit će se dozirati.
- Ako je rub čaše malen, voda može prskati oko čaše ili potpuno izvan nje.
- Upotrijebite čašu čiji je promjer ruba preko 68 mm kada dozirate vodu, kockice leda ili smrvljeni led.

- Kada ledomat proizvodi manje kockice leda ili kada su spojene, dotok vode u spremnik možda nije dovoljan zbog male količine vode u spremniku. Ako ne koristite led često, kockice se također mogu spojiti.

Automatski ledomat

Automatski ledomat može automatski napraviti 6 kockica odjednom, odnosno 50 – 60 kockica u razdoblju od 24 sata ako su uvjeti povoljni. Ova količina može se razlikovati ovisno o okruženju (temperatura okoline uređaja, učestalost otvaranja vrata, količina hrane u uređaju itd.)

- Ako je posuda za led potpuno puna, zaustavit će se proizvodnja leda.
- Kada automatski ledomat radi, nemojte ga dodirivati izravno rukama.
- Ako se kockice leda nalaze u posudi za led duže vrijeme, mogu se spojiti te ih može biti teško odvojiti. U tom slučaju, očistite posudu za led prije uporabe.
- Odložite proizvedeni led prvi put, nemojte ga upotrijebiti.
- Kada automatski ledomat radi, nemojte ga dodirivati izravno rukama.
- Ako se kockice leda nalaze u posudi za led duže vrijeme, mogu se spojiti te ih može biti teško odvojiti. U tom slučaju, očistite posudu za led prije uporabe.

Uključivanje i isključivanje automatskog ledomata

- 1 Držite i uklonite poklopac automatskog ledomata tako da ga podignete.

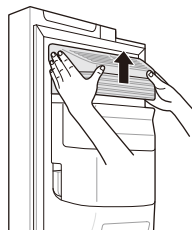

- 2 Kada se automatski ledomat ne upotrebljava, posuda za led može se upotrijebiti kao košara zamrzivača nakon isključivanja prekidača ledomata.

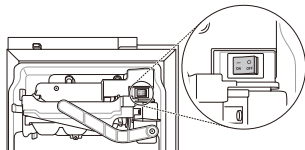

Uklanjanje posude za led (*)

Držite posudu za led objema rukama i povucite je prema gore.

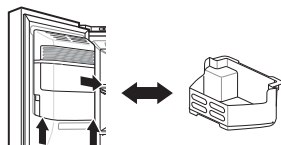

- Kada se automatski ledomat ne upotrebljava, posuda za led može se upotrijebiti kao košara zamrzivača.
- Ako je posuda za led potpuno puna, može biti teška. Izvadite je objema rukama.

! UPOZORENJE

- Nemojte dirati mehaničke dijelove automatskog ledomata rukom ili alatom. U suprotnome, može doći do oštećenja uređaja ili ozljede.
- Potreban je oprez jer automatski ledomat i dalje radi nakon što se vrata zamrzivača otvore dok je prekidač automatskog ledomata uključen.
- Nemojte rastavljati, popravljati ili mijenjati automatski ledomat. Te zadatke smije obavljati samo servisier.

! OPREZ

- Bacite prvih nekoliko serija leda (oko 20 kockica i 7 čaša vode). To također napravite ako uređaj niste upotrebljavali duže vrijeme.

- Prva dozirana voda i kockice leda mogu sadržavati čestice ili neugoda miris iz linije za dovod vode ili spremnika za vodu.
- Držite djecu podalje od dispnzera. Djeca se mogu igrati njime ili oštetiti kontrole.
- Prolaz za led može se blokirati ledom ako se upotrebljava samo smrvljeni led. Uklonite nakupljeni led tako da izvadite posudu za led i očistite prolaz gumenom lopaticom. Dozirane kockice leda povremeno također mogu utjecati na taloženje leda.
- Ako se dozira led neobične boje, provjerite spremnik za vodu i dovod vode za mogući uzrok. Ako se problem nastavi, obratite se centru za informiranje korisnika tvrtke LG Electronics. Nemojte upotrebljavati led ili vodu dok se problem ne ispravi.
- Nikad nemojte upotrebljavati kristalne čaše ili keramičke posude za prikupljanje leda. Takvi se spremnici mogu okrnuti ili razbiti, zbog čega može doći do krhotina stakla u ledu.
- Dozirajte led u čašu prije nego što je napunite vodom ili drugim napitcima. Može doći do prskanja ako se led dozira u čašu u kojoj se već nalazi tekućina.
- Nemojte dirati izlaz za led ili automatski ledomat rukom ili alatom. U suprotnome, može doći do oštećenja uređaja ili ozljede.
- Kada ponovno postavljate posudu za led, provjerite je li ispravno postavljena. Ako ne nagnuta ili neravna, možda neće nastaviti proizvoditi led zbog poremećaja senzora.
- Nikad nemojte upotrebljavati čašu koja je preuska ili preduga. Led se može zaglaviti u prolazu za led, što može utjecati na rad uređaja.
- Držite čašu na odgovarajućoj udaljenosti od izlaza za led. Ako čašu držite preblizu, to može spriječiti doziranje leda.
- Odbacite led iz posude za led u zamrzivaču ako idete na odmor ili tijekom dugotrajnih nestanaka struje. Voda od otopljenog leda može pasti iz dispnzera na pod.

NAPOMENA

- (*) znači da se ova značajka razlikuje ovisno o kupljenom modelu.

Vrata u vratima (*)

Povucite polugu na dnu vrata prema gore dok se vrata u vratima ne otvore.

Dovoljno je mjesta za pohranu u vratima u vratima i okolnim košarama, što vam omogućuje organizirano spremanje hrane.

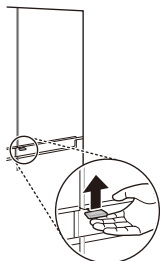

Uklanjanje posude iz vrata u vratima

Držite posudu s unutrašnje strane vrata u vratima objema rukama i uklonite je tako da je podignete.

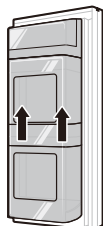

Ponovno postavljanje posude vrata u vratima

Postavite obratnim redoslijedom postupka uklanjanja.

Uklanjanje košara iz vrata u vratima

- 1 Držite oba ruba košara i uklonite ih tako da ih podignete.

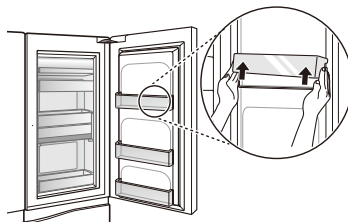

- 2 Podignite učvršćenu košaru kao što je prikazano na (1) i izvadite je tako da je povučete, kao što je prikazano na (2).

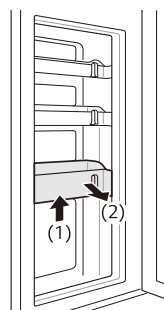

Ponovno postavljanje košara u vrata u vratima

Postavite obratnim redoslijedom postupka uklanjanja.

NAPOMENA

- (*) znači da se ova značajka razlikuje ovisno o kupljenom modelu.

Ladica za svježe povrće (*)

Vlažnost u ladici za svježe povrće može se regulirati pomicanjem ručice u oba smjera.

Ako se pomakne na lijevu stranu, otvorit će se otvor za zrak i omogućiti cirkulaciju zraka kroz ladicu za smanjenje vlažnosti. Pomicanjem ručice na desnu stranu zatvorit će se otvor za zrak i održavati trenutnu vlažnost u ladici za povrće.

Zatvaranje se preporučuje prilikom pohrane povrća, a otvaranje prilikom pohrane voća.

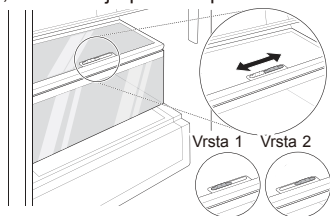

NAPOMENA

- (*) znači da se ova značajka razlikuje ovisno o kupljenom modelu.

Upotreba drugih funkcija

Alarm za otvorena vrata

Alarm će se oglasiti 3 puta u intervalu od 30 sekundi (odjeljak hladnjaka, odjeljak zamrzivača, vrata u vratima) ako se vrata ostave otvorena ili ako nisu posve zatvorena jednu minutu.



- Ako se zvuk alarma čuje čak i nakon zatvaranja vrata, obratite se informacijskom centru za korisnike tvrtke LG Electronics.

Prepoznavanje kvara

Uređaj može automatski prepoznati probleme tijekom rada.

- Ako se prepozna problem, uređaj neće raditi te će se prikazati kod pogreške čak i kad se pritisne bilo koja tipka.
- Kada se to dogodi, ne isključujte napajanje i odmah se obratite informacijskom centru za korisnike tvrtke LG Electronics. Ako isključite napajanje, serviser iz informacijskog centra za korisnike tvrtke LG Electronics možda neće moći pronaći problem.

Korištenje aplikacije LG SmartThinQ

- Za uređaje sa oznakom  ili 

Što treba provjeriti prije uporabe LG SmartThinQ

- 1 Provjerite udaljenost između uređaja i bežičnog usmjerivača (Wi-Fi mreža).
 - Ako je udaljenost između uređaja i bežičnog usmjerivača prevelika, signal slabi. To može uzrokovati duže vrijeme registriranja ili onemogućiti instalaciju.
- 2 Isključite **Mobilni podaci** na pametnom telefonu.
 - Za iPhone, isključite podatke pod **Settings** → **Cellular** → **Cellular Data**.

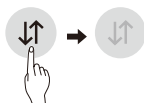

- 3 Povežite svoj pametni telefon s bežičnim usmjerivačem.



NAPOMENA

- Da biste provjerili Wi-Fi vezu, provjerite svijetli li ikona **Wi-Fi**  na upravljačkoj ploči.
- Uređaj podržava samo Wi-Fi mreže od 2,4 GHz. Da biste provjerili mrežnu frekvenciju, obratite se davatelju internetskih usluga ili vidite priručnik za bežični usmjerivač.
- LG SmartThinQ nije odgovoran za bilo kakve probleme mrežne veze ili bilo kakve pogreške, kvarove ili greške uzrokovane mrežnom vezom.

- Ako uređaj ima problema pri povezivanju s Wi-Fi mrežom, možda je predaleko od usmjernika (router). Nabavite Wi-Fi repetitor (proširivač raspona) kako biste poboljšali jačinu Wi-Fi signala.
- Wi-Fi veza se možda neće uspostaviti ili može biti prekinuta zbog okoline kućne mreže.
- Mrežna veza možda neće ispravno raditi, ovisno o davatelju internetskih usluga.
- Okolno bežično okruženje može uzrokovati spori rad bežične mreže.
- Uređaj se ne može registrirati zbog problema s bežičnim prijenosom signala. Isključite uređaj i pričekajte oko minutu prije ponovnog pokušaja.
- Ako je na bežičnom usmjerivaču uključen vatrozid (firewall), onemogućite vatrozid ili dodajte izuzetak.
- Naziv bežične mreže (SSID) trebao bi biti kombinacija latiničnih slova i brojeva. (Nemojte koristiti posebne znakove)
- Korisničko sučelje (UI) pametnog telefona može varirati ovisno o mobilnom operativnom sustavu (OS) i proizvođaču.
- Ako je sigurnosni protokol usmjernika podešen na **WEP** možda nećete moći postaviti mrežu. Molimo promijenite na druge sigurnosne protokole (preporuča se **WPA2**) i ponovno registrirajte proizvod.

Instaliranje aplikacije LG SmartThinQ

Potražite aplikaciju LG SmartThinQ u trgovini Google Play & Apple App na pametnom telefonu. Pratite upute za preuzimanje i instaliranje aplikacije.

Funkcija Wi-Fi

Komunicirajte s uređajem pomoću pametnog telefona koristeći prikladne pametne značajke.

Firmware Update (Ažuriranje Firmwarea)

Ažurira rad uređaja.

Smart Diagnosis™

Ako upotrijebite funkciju pametne dijagnoze, dobit ćete korisne informacije kao što su ispravan način uporabe aplikacije na temelju uzoraka korištenja.

Postavke

Omogućuje Vam da postavite različite opcije na hladnjaku i u aplikaciji.

NAPOMENA

- Ako promijenite bežični usmjerivač, davatelja internetskih usluga ili lozinku, izbrišite registrirani uređaj iz aplikacije LG SmartThinQ i ponovno ga registrirajte.
- Aplikacija je podložna promjenama u svrhu poboljšanja uređaja bez prethodne obavijesti korisnicima.
- Značajke mogu varirati ovisno o modelu.

Povezivanje s Wi-Fi mrežom

Kada se tipka **Wi-Fi** koristi s aplikacijom LG SmartThinQ, hladnjak možete spojiti na kućnu Wi-Fi mrežu. Ikona **Wi-Fi** prikazuje status mrežne veze hladnjaka. Ikona svijetli kada je hladnjak spojen na Wi-Fi mrežu.

Početa registracija uređaja

Pokrenite aplikaciju LG SmartThinQ i slijedite upute iz aplikacije za registraciju uređaja.

Ponovno registriranje uređaja ili registriranje drugog korisnika

Pritisnite i držite gumb **Wi-Fi** 3 sekunde da ga privremeno isključite. Pokrenite aplikaciju LG SmartThinQ i slijedite upute iz aplikacije za registraciju uređaja.

NAPOMENA

- Da onemogućite Wi-Fi funkciju, pritisnite i držite gumb **Wi-Fi** 3 sekunde. Wi-Fi ikona bit će isključena.

Specifikacije bežičnog LAN modula

Model	LCW-004
Frekvencijski raspon	2412 do 2472 MHz
Izlazna snaga (Maks)	IEEE 802.11b:17.82 dBm IEEE 802.11g:17.72 dBm IEEE 802.11n:16.61 dBm

Verzija softvera bežične funkcije: V 1.0

Za razmatranje korisnika, ovaj uređaj treba postaviti i njime upravljati s udaljenosti od najmanje 20 cm od tijela.

Izjava o sukladnosti



Ovime LG Electronics izjavljuje da je radio oprema u vidu hladnjaka u skladu s Direktivom 2014/53/EU. Cijeli tekst EU deklaracije o sukladnosti dostupan je na sljedećoj internetskoj adresi:

<http://www.lg.com/global/support/cedoc/cedoc#>

LG Electronics European Shared Service Centre B.V.

Krijgsman 1

1186 DM Amstelveen

Nizozemska

Obavijest s informacijama o softveru s otvorenim izvornim kodom

Za pristup otvorenom kodu prema licencama GPL, LGPL, MPL i ostalim licencama za softver s otvorenim kodom sadržan u ovom uređaju posjetite <http://opensource.lge.com>.

Osim izvornog koda, možete preuzeti sve predmetne uvjete licence, izjave o odricanju odgovornosti i napomene o autorskim pravima.

LG Electronics vam nudi i mogućnost dostave izvornog koda na CD ROM-u uz određenu naknadu troškova za medij, dostavu i obradu narudžbe. Pišite nam na opensource@lge.com. Ponuda vrijedi tri godine nakon naše zadnje otpreme ovog proizvoda. Ponuda vrijedi za sve koji su upoznati s ovom informacijom.

Uporaba funkcije Smart Diagnosis™

- Za uređaje sa oznakom  ili 

Smart Diagnosis™ putem informacijskog centra za korisnike

Upotrijebite ovu funkciju ako trebate preciznu dijagnozu informacijskog centra za korisnike tvrtke LG Electronics kada dođe do kvara uređaja. Upotrijebite ovu funkciju samo kako biste se obratili predstavniku servisa, a ne tijekom uobičajenog rada.

- 1 Pritisnite tipku **Lock** za aktivaciju funkcije zaštite.
 - Ako je zaslon zaključan dulje od 5 minuta, potrebno je deaktivirati i ponovno aktivirati bravu.

* Lock



- 2 Otvorite vrata hladnjaka, zatim držite telefon na gornjem desnom otvoru za zvučnik.
 - Postavite telefon tako da je njegov mikروفon poravnat s otvorom za zvučnik.

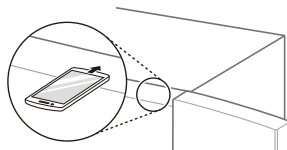

- 3 Pritisnite i držite gumb **Freezer** tri sekunde ili duže dok držite svoj telefon na zvučniku.
- 4 Nakon završetka prijenosa podataka, servisier će objasniti rezultate postupka dijagnoze s pomoću funkcije Smart Diagnosis™.

NAPOMENA

- Postavite telefon tako da je njegov mikروفon poravnat s otvorom za zvučnik.
- Zvuk funkcije Smart Diagnosis™ javlja se nakon otprilike 3 sekunde.
- Držite telefon u gornjem desnom otvoru za zvučnik i pričekajte dok se prenose podaci.
- Ne uklanjajte telefon iz otvora za zvučnik dok se prenose podaci.
- Zvuk prijenosa podataka može biti neugodan dok se prenose podaci za dijagnozu s pomoću funkcije Smart Diagnosis™, ali radi precizne dijagnoze nemojte uklanjati telefon iz otvora za zvučnik sve dok ne prestane zvuk prijenosa podataka.
- Nakon završetka prijenosa podataka, prikazuje se poruka o dovršetku prijenosa, a upravljačka se ploča automatski isključuje i ponovno uključuje nakon nekoliko sekundi. Nakon toga, informacijski centar za korisnike objasnit će vam rezultate dijagnoze.
- Funkcija Smart Diagnosis™ ovisi o lokalnoj kvaliteti poziva.
- Ako upotrijebite kućni telefon, poboljšat će se učinkovitost komunikacije, a vi možete preneti bolji signal.
- Ako je prijenos podataka za dijagnozu s pomoću funkcije Smart Diagnosis™ loš zbog loše kvalitete poziva, možda nećete primiti najbolju uslugu Smart Diagnosis™.

Napomene za čišćenje

- Kada vadite полицu ili ladicu iz uređaja, izvadite svu hranu s police ili iz ladice kako biste spriječili ozljedu ili oštećenje uređaja.
 - U suprotnome, može doći do ozljede zbog težine hrane.
- Ako čistite vanjske ventilacijske otvore uređaja usisivačem, trebate isključiti kabel za napajanje iz utičnice kako bi se izbjeglo statičko pražnjenje koje može oštetiti elektroniku ili uzrokovati strujni udar.
- Odspojite police i ladice te ih očistite vodom, zatim ih prikladno osušite prije nego što ih zamijenite.
- Redovito obrišite brtve na vratima vlažnom mekom krpom.
- Mrlje na košari vrata treba očistiti jer mogu ugroziti uvjete čuvanja u košari te čak uzrokovati kvar.
- Nakon čišćenja provjerite je li kabel za napajanje oštećen, zagrijan ili neispravno priključen.
- Ventilacijske otvore s vanjske strane uređaja održavajte čistim.
 - Blokirani ventilacijski otvori mogu uzrokovati požar ili oštećenje uređaja.
- Laštenje vanjskih obojenih metalnih površina pomaže u zaštiti od hrđe. Nemojte laštiti plastične dijelove. Ulaštite obojene metalne površine barem dvaput godišnje s pomoću voska za uređaje (ili za voska za automobile). Nanesite vosak čistom, mekom krpom.
- Prilikom čišćenja unutrašnjosti ili vanjske površine uređaja, ne ribajte ga grubim četkama, pastom za zube ili zapaljivim materijalima. Ne koristite sredstva za čišćenje koja sadrže zapaljive tvari.
 - To može uzrokovati gubitak boje ili oštećenje uređaja.
 - Zapaljive tvari: alkohol (etanol, metanol, izopropil alkohol, izobutil alkohol, itd), razrjeđivači, izbjeljivači, benzen, zapaljive tekućine, abrazivi, itd.

- Za vanjski dio uređaja upotrijebite čistu spužvu ili meku krpu i blagi deterdžent s toplom vodom. Nemojte upotrebljavati abrazivna ili koncentrirana sredstva za čišćenje. Temeljito osušite mekom krpom.
- Nikada nemojte prati police ili spremnike u perilici posuđa.
 - Dijelovi se mogu deformirati zbog topline.
- Redovito čistite površine koje mogu doći u dodir s hranom i pristupačne sustave odvodnje.
- Ako je uređaj opremljen LED žaruljicom, nemojte ukloniti pokrov žaruljice ni LED žaruljicu prilikom pokušaja popravka i servisiranja. Obratite se informacijskom centru za korisnike tvrtke LG Electronics.

Čišćenje poklopca kondenzatora

Koristite usisavač s četkom kako biste očistili poklopac kondenzatora i otvore. Nemojte uklanjati ploču koja pokriva područje namotaja kondenzatora.

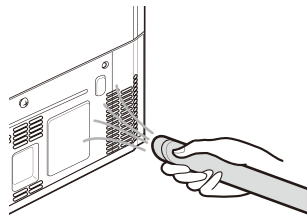

Zamjena filtra funkcije Svježe i čisto (*)

Da biste zadržali razinu učinkovitosti filtra funkcije Svježe i čisto, zamijenite filter što je prije moguće kada se pojavi poruka za zamjenu filtra.

- 1 Ako ikona **Replace** svijetli na upravljačkoj ploči, zamijenite filter funkcije Čisto i svježe.



Replace

- 2 Držite i izvadite poklopac filtra funkcije Čisto i svježe tako da ga zakrenete u smjeru suprotnom od kazaljke na satu.



- 3 Izvadite filtar iz poklopca filtra funkcije Čisto i svježe i zamijenite ga novim.



- 4 Nakon što zamijenite filtar, umetnite poklopac filtra funkcije Čisto i svježe tako da ga zakrenete u smjeru kazaljke na satu.



- 5 Za poništavanje razdoblja za zamjenu filtra pritisnite tipku **Pure N Fresh** na upravljačkoj ploči duže od 3 sekunde. Isključit će se ikona **Replace** na upravljačkoj ploči.

- 6 Neće raditi nakon zamjene filtra.

NAPOMENA

- (*) znači da se ova značajka razlikuje ovisno o kupljenom modelu.
- Nemojte stavljati prste ili druga strana tijela u filtar ili njegov ležaj. To može uzrokovati ozljede ili kvarove.
- Ako je razdoblje za zamjenu isteklo, može se pogoršati učinkovitost uklanjanja bakterija i neugodnih mirisa.
- Imajte na umu da će se učinkovitost također pogoršati ako operete filtar vodom.

- Trebate biti oprezni da ne biste promijenili smjer filtra prilikom umetanja u poklopac.
- Kada uključujete uređaj nakon zamjene filtra, provjerite svijetli li LED žaruljica pored filtra.
- Filtar možete kupiti od informacijskog centra za korisnike tvrtke LG Electronics.

Čišćenje košare vrata

Uklanjanje košare iz vrata hladnjaka/zamrzivača

Držite oba ruba košara i uklonite ih tako da ih podignete.

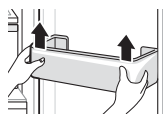

Ponovno postavljanje košare u vrata hladnjaka/zamrzivača

- 1 Držite oba ruba košare vrata, nježno gurnite jedan rub, zatim na isti način postavite u drugi rub.

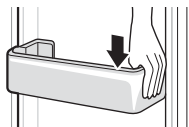

- 2 Nakon sastavljanja, nježno gurnite košaru vrata kako bi se okomito namjestila.

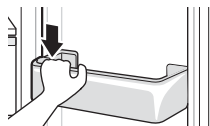

Čišćenje police

Uklanjanje police hladnjaka/ zamrzivača

Uklonite policu tako da je izvadite.

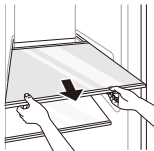

Ponovno postavljanje police hladnjaka/zamrzivača

Uklonite policu tako da je povučete van dok lagano dižete stražnji rub police hladnjaka.

Čišćenje ladice za povrće

Uklanjanje ladice za povrće

- 1 Izvadite sadržaj ladice. Nježno uhvatite ručicu ladice za povrće i izvucite je nježno do kraja prema vani dok se ne zaustavi.

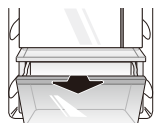

- 2 Podignite ladicu za povrće i uklonite je tako da je izvadite.

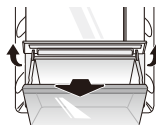

Ponovno postavljanje ladice za povrće

- 1 Ako ladicu za povrće ima poklopac, podignite ga.

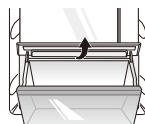

- 2 Umetnite donji dio ladice za povrće u izvorni položaj i nježno je gurnite natrag prema dolje.

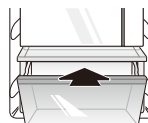

⚠ OPREZ

- Imajte na umu da može doći do ozljeda zbog težine hrane u polici kada je vadite.

Čišćenje dispenzera za vodu

Čišćenje pladnja dispenzera

Pladanj dispenzera može se smočiti zbog prolivene vode ili leda. Očistite čitavo područje vlažnom krpom.



Čišćenje izlaza za vodu i led

Često prebrišite izlaz za vodu i led čistom krpom jer se lako može zaprljati. Imajte na umu da se vlakna krpe mogu zalijepiti za izlaz.

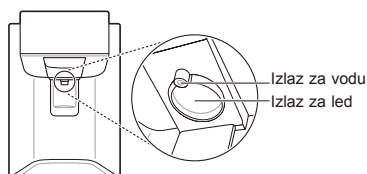

Zamjena filtra za vodu (samo za modele s cijevima)

Zamijenite jednokratni filter za vodu u skladu s naznakom ikone **Replacement Filter** ili barem svakih 6 mjeseci.

Da biste imali dovoljno vremena za nabavu novog filtra, svjetlo će se uključiti neposredno prije isteka valjanosti trenutnog filtra. Pravovremena zamjena filtra osigurava čistu i svježiju vodu iz uređaja.

- 1 Isključite uređaj.
- 2 Isključite dovod vode uređaju.
- 3 Uklonite jednokratni filter za vodu.
- 4 Postavite zamjenski filter tako da pratite upute u dijelu „Povezivanje s filtrom za vodu”.
- 5 Uključite dovod vode i uređaj.
- 6 Pritisnite i držite tipku **Water Filter** na 3 sekunde. Tako će se ponovno postaviti ikona zamjene filtra. Aktiviran je novi filter za vodu.

Simptomi	Razlog	Rješenje
Uređaj ne hladi ili ne zamrzava.	Je li došlo do prekida napajanja?	<ul style="list-style-type: none"> • Provjerite napajanje drugih uređaja.
	Je li strujni utikač isključen iz utičnice?	<ul style="list-style-type: none"> • Ispravno priključite strujni utikač u utičnicu.
Uređaj slabo hladi ili zamrzava.	Je li temperatura hladnjaka ili zamrzivača postavljena na najtopliju postavku?	<ul style="list-style-type: none"> • Postavite temperaturu hladnjaka ili zamrzivača na „Srednje“.
	Je li uređaj izložen izravnom sunčevom svjetlu ili se nalazi blizu predmeta koji proizvode toplinu, kao što su štednjak ili grijač?	<ul style="list-style-type: none"> • Provjerite prostor na kojem je uređaj postavljen te ga ponovno postavite podalje od predmeta koji proizvode toplinu.
	Jeste li u uređaj stavili vruću hranu koju niste prethodno ohladili?	<ul style="list-style-type: none"> • Ohladite vruću hranu prije nego što je stavite u hladnjak ili zamrzivač.
	Jeste li stavili previše hrane?	<ul style="list-style-type: none"> • Održavajte odgovarajuću količinu slobodnog prostora između namirnica.
	Jesu li vrata uređaja posve zatvorena?	<ul style="list-style-type: none"> • Zatvorite vrata do kraja i pobrinite se da spremljena hrana ne smeta vratima.
	Ima li dovoljno prostora oko uređaja?	<ul style="list-style-type: none"> • Prilagodite položaj na kojem je postavljen da biste osigurali dovoljno prostora oko uređaja.
Uređaj ima neugodan miris.	Je li temperatura hladnjaka ili zamrzivača postavljena na „Toplo“?	<ul style="list-style-type: none"> • Postavite temperaturu hladnjaka ili zamrzivača na „Srednje“.
	Jeste li stavili hranu jakoga mirisa?	<ul style="list-style-type: none"> • Hranu s jakim mirisom čuvajte u dobro zatvorenim posudama.
	Je li se povrće ili voće pokvarilo u ladici?	<ul style="list-style-type: none"> • Bacite gnjilo povrće i očistite ladicu za povrće. Nemojte predugo čuvati povrće u ladici za povrće.
Unutrašnja žarulja u uređaju ne svijetli.	Je li unutrašnja žarulja u uređaju isključena?	<ul style="list-style-type: none"> • Korisnicima nije moguće zamijeniti unutrašnju žarulju u uređaju jer se ne servisira. Ako unutrašnja žarulja ne svijetli, obratite se informacijskom centru za korisnike tvrtke LG Electronics.

Simptomi	Razlog	Rješenje
Vrata uređaja nisu čvrsto zatvorena.	Je li uređaj nagnut prema naprijed?	<ul style="list-style-type: none"> • Podesite prednje nožice kako biste malo podigli prednju stranu.
	Jesu li police pravilno sastavljene?	<ul style="list-style-type: none"> • Ponovno namjestite police ako je to potrebno.
	Jeste li presnažno zatvorili vrata?	<ul style="list-style-type: none"> • Ako primijenite previše sile ili brzine prilikom zatvaranja vrata, ona mogu nakratko ostati otvorena prije zatvaranja. Pripazite da ne gurnete vrata presnažno. Nježno zatvorite vrata.
Vrata proizvoda teško se otvaraju.	Jeste li otvorili vrata odmah nakon što ste ih zatvorili?	<ul style="list-style-type: none"> • Ako pokušate otvoriti vrata uređaja unutar 1 minute nakon zatvaranja, možda ćete imati poteškoća zbog pritiska u uređaju. Pokušajte otvoriti vrata uređaja ponovno za nekoliko minuta kada se unutrašnji pritisak ujednači.
Kondenzacija se javlja u uređaju ili na dnu ladice za povrće.	Jeste li u uređaj stavili vruću hranu koju niste prethodno ohladili?	<ul style="list-style-type: none"> • Ohladite vruću hranu prije nego što je stavite u hladnjak ili zamrzivač.
	Jeste li vrata uređaja ostavili otvorena?	<ul style="list-style-type: none"> • Kondenzacija će nestati kada zatvorite vrata uređaja, a kapljice možete i obrisati suhom krpom.
	Otvarate li i zatvarate vrata uređaja prečesto?	<ul style="list-style-type: none"> • Kondenzacija se može pojaviti zbog razlike u temperaturi koja dolazi izvana. Vlagu obrišite suhom krpom.
	Jeste li staviti toplu ili vlažnu hranu koju niste zatvorili u spremnik unutra?	<ul style="list-style-type: none"> • Hranu čuvajte u pokrivenim ili dobro zatvorenim posudama.
U zamrzivaču se stvorio led.	Jesu li vrata dobro zatvorena?	<ul style="list-style-type: none"> • Provjerite blokira li neka hrana vrata iznutra i pobrinite se da su vrata čvrsto zatvorena.
	Jeste li u uređaj stavili vruću hranu koju niste prethodno ohladili?	<ul style="list-style-type: none"> • Ohladite vruću hranu prije nego što je stavite u hladnjak ili zamrzivač.

Simptomi	Razlog	Rješenje
U zamrzivaču se stvorio led.	Je li ulaz ili izlaz zraka zamrzivača blokiran?	<ul style="list-style-type: none"> Pobrinite se da ulaz ili izlaz zraka nije blokiran kako bi zrak mogao slobodno kružiti u unutrašnjosti.
	Je li zamrzivač prepun?	<ul style="list-style-type: none"> Održavajte odgovarajuću količinu slobodnog prostora između namirnica.
U unutrašnjosti ili na vanjštini uređaja stvorio se led ili kondenzacija.	Jeste li prečesto otvarali i zatvarali vrata uređaja ili su vrata uređaja neispravno zatvorena?	<ul style="list-style-type: none"> Led ili kondenzacija mogu se pojaviti ako zrak izvana uđe u uređaj.
	Je li okruženje uređaja vlažno?	<ul style="list-style-type: none"> Kondenzacija se može pojaviti na vanjskoj strani uređaja ako je prostor u kojem je on postavljen previše vlažan ili pak ako je visok postotak vlage u zraku, primjerice za kišnih dana. Vlagu obrišite suhom krpom.
Uređaj je bučan i proizvodi neuobičajene zvukove.	Je li uređaj postavljen na slaboj podlozi ili nije ravan?	<ul style="list-style-type: none"> Postavite uređaj na čvrst i ravan pod.
	Dodiruje li stražnja strana uređaja zid?	<ul style="list-style-type: none"> Prilagodite položaj na kojem je postavljen da biste osigurali dovoljno prostora oko uređaja.
	Ima li razasutih predmeta iza uređaja?	<ul style="list-style-type: none"> Uklonite razasute predmete koji se nalaze iza uređaja.
	Nalazi li se na uređaju neki predmet?	<ul style="list-style-type: none"> Uklonite predmet koji se nalazi na uređaju.
Zagrijana je bočna ili prednja strana uređaja.	Cijevi za zaštitu od kondenzacije nalaze se na tom području kako bi se smanjila kondenzacija oko područja vrata.	<ul style="list-style-type: none"> Cijev za otpuštanje topline koja sprječava kondenzaciju postavljena je na prednjoj i bočnoj strani uređaja. Možete osjetiti da je posebno zagrijana nakon postavljanja uređaja ili ljeti. Ovo nije problem i sasvim je uobičajeno.
Ima vode u uređaju ili izvan njega.	Je li došlo do istjecanja vode oko uređaja?	<ul style="list-style-type: none"> Provjerite istječe li voda iz umivaonika ili nekog drugog mjesta.
	Ima li vode u donjem dijelu uređaja?	<ul style="list-style-type: none"> Provjerite je li voda nastala zbog odmrzavanja zamrznute hrane ili lomljenja ili ispuštanja posude.

Simptomi	Razlog	Rješenje
Automatski ledomat ne proizvodi led ili proizvodi male količine leda.	Jeste li nedavno postavili proizvod?	<ul style="list-style-type: none"> • Ledomat obično proizvodi led nakon otprilike 48 sati nakon postavljanja uređaja.
	Jeste li povezali cijev za dovod vode s uređajem i otvorili dovodni ventil?	<ul style="list-style-type: none"> • Povežite cijev za dovod vode s uređajem i otvorite dovodni ventil do kraja.
	Je li cijev za dovod vode savijena?	<ul style="list-style-type: none"> • Ako je cijev za dovod vode savijena, ugrožen je dovod vode.
	Jeste li nedavno dozirali veliku količinu leda?	<ul style="list-style-type: none"> • Automatskom ledomatu treba otprilike 24 sata za proizvodnju leda. Pričekajte.
	Jeste li uključili prekidač ledomata ili tipku automatskog ledomata na upravljačkoj ploči?	<ul style="list-style-type: none"> • Pritisnite I na prekidaču automatskog ledomata ili postavite tipku automatskog ledomata na ON na upravljačkoj ploči. (Više pojedinosti o uporabi potražite na web-mjestu tvrtke LG Electronics ili putem pametnog telefona.)
	Je li temperatura zamrzivača postavljena previsoko?	<ul style="list-style-type: none"> • Ako je postavljena temperatura previsoka, led će se polako proizvoditi ili se neće proizvoditi uopće. Postavite temperaturu zamrzivača na -18 °C za normalne uvjete rada automatskog ledomata.
	Jeste li prečesto otvarali vrata uređaja?	<ul style="list-style-type: none"> • Ako prečesto otvarate vrata uređaja, pobjeći će hladni zrak, zbog čega će se usporiti brzina proizvodnje leda. Nemojte otvarati i zatvarati vrata uređaja prečesto.
	Jesu li vrata uređaja posve zatvorena?	<ul style="list-style-type: none"> • Ako vrata uređaja nisu posve zatvorena, povećat će se temperatura zamrzivača, što će usporiti proizvodnju leda. Zatvorite do kraja vrata uređaja.
Nije dodan led.	Ima li leda u posudi za led?	<ul style="list-style-type: none"> • Provjerite ima li leda u posudi za led.
	Je li led zgrudan u posudi za led?	<ul style="list-style-type: none"> • Odvojite posudu za led i protresite je. Bacite preostali zgrudani led nakon što protresete posudu za led.

Simptomi	Razlog	Rješenje
Nije dodan led.	Ne čujete da led izlazi?	<ul style="list-style-type: none"> • Dodajte led s upravljačke ploče tako da izmjenično odaberete načine rada za kockice leda i smrvljeni led.
	Je li blokiran prolaz za led? (Odvajanjem posude za led možete provjeriti prolaz za led.)	<ul style="list-style-type: none"> • Led se možda ne može ispravno dodati ako je blokiran prolaz za led. Provjerite led i redovito čistite prolaz za led.
Voda ne izlazi.	Upotrebljavate li nefiltriranu vodu?	<ul style="list-style-type: none"> • Nefiltrirana voda može sadržavati veliku količinu teških metala ili stranih tvari, stoga se filter može začepiti poprilično rano bez obzira na rok valjanosti filtra.
	Je li spremnik dozatora vode prazan? (samo za modele bez priključka na vodovodnu instalaciju)	<ul style="list-style-type: none"> • Napunite spremnik dispENZERA vodom.
	Voda ne izlazi kada je cijev za vodu puna zraka. (samo za modele bez priključka na vodovodnu instalaciju)	<ul style="list-style-type: none"> • Izvadite spremnik za vodu izvlačenjem dok držite ručku. Napunite spremnik za vodu s vodom i stavite ga na policu hladnjaka.
	Je li zatvoren dovodni ventil za vodu? (samo za modele s priključkom na vodovodnu instalaciju)	<ul style="list-style-type: none"> • Otvorite dovodni ventil za vodu.
Voda ima neobičan okus.	Razlikuje li se okus vode u usporedbi s okusom vode iz prethodnog pročišćivača vode?	<ul style="list-style-type: none"> • Jeste li upotrebljavali pročišćenu ili hladnu vodu u posljednje vrijeme?
	Je li prošlo previše vremena otkada ste postavili i zamijenili filter?	<ul style="list-style-type: none"> • Ako se koristite nevaljalim filtrom, može doći do pogoršanja učinkovitosti pročišćivanja. Preporučuje se da zamijenite filter u skladu s razdobljem za zamjenu filtra.
	Jeste li pravilno isprali filter u početnom razdoblju nakon što ste ga postavili?	<ul style="list-style-type: none"> • Kada postavite ili zamijenite filter prvi put, trebate ukloniti zrak i ostatke aktivnog ugljika iz unutrašnjosti filtra. Upotrijebite uređaj nakon doziranja i istjecanja otprilike 5 litara pročišćene vode iz dispENZERA pritiskom na polugu dispENZERA za vodu. (Aktivni ugljik nije štetan za ljude.)
	Jeste li upotrebljavali pročišćenu ili hladnu vodu u posljednje vrijeme?	<ul style="list-style-type: none"> • Okus ustajale vode može se promijeniti zbog razvoja bakterija. Upotrijebite proizvod nakon doziranja i istjecanja otprilike 5 litara (otprilike 3 minute) vode iz dispENZERA vode.

Simptomi	Razlog	Rješenje
Zvukovi škljocanja	Kontrola odmrzavanja škljocnut će kada započne i završi ciklus automatskog odmrzavanja. Kontrola termostata (ili kontrola uređaja u nekim modelima) također će škljocnuti kada ciklus započne i završi.	<ul style="list-style-type: none"> • Uobičajen rad
Zvukovi zveckanja	Zvuk zveckanja može se stvarati zbog protoka u uređaju, cijevi za vodu na stražnjoj strani uređaja (samo za modele s cijevima) ili predmeta postavljenih na uređaj ili oko njega.	<ul style="list-style-type: none"> • Uobičajen rad
	Uređaj ne stoji ravno na tlu.	<ul style="list-style-type: none"> • Pod je nedostatne nosivosti ili je neravan, ili treba podesiti nožice za poravnanje. Vidi odjeljak za poravnanje vrata.
	Uređaj s linearnim kompresorom premješten je tijekom rada.	<ul style="list-style-type: none"> • Uobičajeni rad. Ako kompresor ne prestane zveckati nakon 3 minute, isključite napajanje uređaja, potom ga ponovno uključite.
Šumeći zvukovi	Motor ventilatora isparivača pokreće zrak koji kruži kroz odjeljak hladnjaka i zamrzivača.	<ul style="list-style-type: none"> • Uobičajen rad
	Ventilator kondenzatora gura zrak preko kondenzatora.	<ul style="list-style-type: none"> • Uobičajen rad
Zvukovi kлокotanja	Rashladno sredstvo protječe kroz sustav za hlađenje	<ul style="list-style-type: none"> • Uobičajen rad
Zvukovi pucketanja	Stezanje i rastezanje unutrašnjih stijenki zbog promjena temperature.	<ul style="list-style-type: none"> • Uobičajen rad
Vibriranje	Ako bočna ili stražnja strana uređaja dodiruje ormarić ili zid, uobičajene vibracije mogu uzrokovati jasne zvukove.	<ul style="list-style-type: none"> • Da biste otklonili zvukove, pobrinite se da bočne strane i stražnja strana ne dodiruju zid ili ormarić.

Simptomi	Razlog	Rješenje
<p>Vaš kućanski aparat i pametni telefon nisu spojeni na Wi-Fi mrežu.</p>	<p>Lozinka za Wi-Fi mrežu na koju se pokušavate spojiti nije ispravna.</p>	<ul style="list-style-type: none"> • Pronađite Wi-Fi mrežu na koju je spojen Vaš pametni telefon i uklonite je, pa zatim registrirajte svoj uređaj na LG SmartThinQ.
	<p>Mobilni podaci za Vaš pametni telefon su uključeni.</p>	<ul style="list-style-type: none"> • Isključite Mobilni podaci na Vašem pametnom telefonu i registrirajte uređaj pomoću Wi-Fi mreže.
	<p>Naziv bežične mreže (SSID) je pogrešno postavljen.</p>	<ul style="list-style-type: none"> • Naziv bežične mreže (SSID) trebao bi biti kombinacija latiničnih slova i brojeva. (Nemojte koristiti posebne znakove)
	<p>Frekvencija usmjerivača nije 2,4 GHz.</p>	<ul style="list-style-type: none"> • Podržani su samo usmjerivači frekvencije od 2,4 GHz. Postavite bežični usmjerivač na 2,4 GHz i spojite uređaj na bežični usmjerivač. Za provjeru frekvencije usmjerivača, kontaktirajte davatelja internetskih usluga ili proizvođača usmjerivača.
	<p>Udaljenost između uređaja i bežičnog usmjerivača je prevelika.</p>	<ul style="list-style-type: none"> • Ako je udaljenost između uređaja i bežičnog usmjerivača prevelika, signal može biti preslab i veza se možda neće uspješno konfigurirati. Premjestite usmjerivač tako da je bliže uređaju.

Bilješka

KÉZIKÖNYV

HŰTŐ- ÉS FAGYASZTÓSZEKRÉNY

Olvassa el ezt a kézikönyvet a készülék üzembe helyezése előtt, és tartsa kéznél mindig referenciaként.

TARTALOMJEGYZÉK

A jelen kézikönyvben szereplő képanyag, illetve tartalom eltérhet az Ön által vásárolt modelltől.

A kézikönyvet a gyártó bármikor átdolgozhatja.

BIZTONSÁGI ELŐÍRÁSOK.....	3
FONTOS BIZTONSÁGI ELŐÍRÁSOK	3
A régi készülék ártalmatlanítása	11
ÜZEMBE HELYEZÉS	12
Alkatrészek	12
Méretek és hézagok	13
Környezeti hőmérséklet	13
Az ajtó eltávolítása	14
Az ajtó magasságának állítása	15
A vízbevezető cső csatlakoztatása (csak vízvezeték rendszerhez csatlakoztatott modelleknél)	16
A készülék csatlakoztatása	18
A készülék mozgatása	18
ÜZEMELTETÉS	19
Részek és funkciók	19
Megjegyzések az üzemeltetéshez	23
Az ellenőrző panel használata	25
A vízadagoló tartály használata (csak vízvezeték rendszerhez nem csatlakoztatott modelleknél)	26
A víz- és jégadagoló használata	28
Automata jégkészítő	28
Ajtó az ajtóban (*)	30
Frissen tartó zöldségfiók (*)	31
Más funkciók használata	31
INTELLIGENS FUNKCIÓK	32
LG SmartThinQ alkalmazás használata	32
A Smart Diagnosis™ használata	34
KARBANTARTÁS	35
Megjegyzések a tisztításhoz	35
A kondenzáló fedelének tisztítása	35
A „Tiszta és friss” szűrő cseréje (*)	35
Az ajtókosár tisztítása	36
A polc tisztítása	37
A zöldségfiók tisztítása	37
A vízadagoló tisztítása	38
A vízszűrő cseréje (csak vízvezeték rendszerhez csatlakoztatott modelleknél)	38
HIBAE LHÁRÍTÁS.....	39

A következő biztonsági irányelvek célja a termék nem biztonságos vagy helytelen használatából adódó váratlan veszélyek vagy sérülések megelőzése.

Az irányelvek „FIGYELMEZTETÉS” és „VIGYÁZAT” részekre oszlanak az alábbiakban leírtak szerint.

 Ez a szimbólum a veszély kockázatával járó esetek és műveletek jelölésére szolgál. Figyelmesen olvassa el a szimbólummal jelölt részt, és a kockázatok elkerülése érdekében kövesse az utasításokat.

FIGYELMEZTETÉS

Ez jelzi, hogy az utasítások követésének elmulasztása súlyos sérülést vagy halált okozhat.

VIGYÁZAT

Ez jelzi, hogy az utasítások követésének elmulasztása kisebb sérülést vagy a termék sérülését okozhatja.

FONTOS BIZTONSÁGI ELŐÍRÁSOK

FIGYELMEZTETÉS

A termék használata során a tűz, az áramütés vagy a személyi sérülés kockázatának csökkentése érdekében mindig tartsa be az alábbi alapvető biztonsági óvintézkedéseket.

Gyermekek a háztartásban

- A készüléket nem használhatják olyan személyek (a gyermekeket is beleértve), akik csökkent fizikai, érzékelési vagy mentális képességekkel rendelkeznek, illetve nem rendelkeznek megfelelő tapasztalattal és ismeretekkel, kivéve, ha a használat felügyelet alatt történik vagy a biztonságukért felelős személytől útmutatást kaptak a termék biztonságos használatára vonatkozóan. Ügyeljen arra, hogy gyermekek ne játszhassanak a készülékkel.
- Ha a készülék zárral van felszerelve (csak egyes modellek), tartsa távol a kulcsot a gyermekektől.

Európai felhasználás:

- Ezt a készüléket 8 évesnél idősebb gyermekek és csökkent fizikai, érzékelési vagy mentális képességekkel, tapasztalattal és ismeretekkel nem rendelkező személyek is használhatják, ha a használat felügyelet alatt történik, vagy útmutatást kaptak a termék biztonságos használatára vonatkozóan és megértik a lehetséges veszélyeket. A gyermekek ne játsszanak a készülékkel. A takarítást vagy a karbantartást ne végezzék felügyelet nélküli gyermekek.
- 3 és 8 év kor közötti gyermekek megrakhatják és üríthetik a hűtőkészülékeket.

Üzembe helyezés

- A készülék mozgatását lehetőség szerint legalább két személy, biztonságos módon végezze.
- Gondoskodjon arról, hogy a fali aljzat földelése megfelelő legyen, és hogy a tápkábel földelő tüskéje ne legyen sérült, illetve ne hiányozzon a hálózati csatlakozódugóból. A földeléssel kapcsolatos további információkért érdeklődjön az LG Electronics vevőszolgálatánál.
- A készülék földelésre szolgáló vezetőkábellel rendelkező tápkábellel és földelő hálózati csatlakozódugóval van felszerelve. A tápkábel hálózati csatlakozódugóját egy, a helyi törvényeknek és előírásoknak megfelelően telepített és földelt fali aljzatba kell csatlakoztatni.
- Ha a tápkábel sérült, vagy a fali aljzat meglazult, ne használja a tápkábelt, és vegye fel a kapcsolatot egy hivatalos LG szervizközponttal.
- Ne csatlakoztassa a készüléket olyan több aljzatos adapterhez, amely nem rendelkezik hálózati kábellel (szerelt).
- Ne módosítsa, illetve ne toldja meg a tápkábelt.
- A készüléket egy külön erre a célra elkülönített, biztosítékkal ellátott hálózati vezetékre kell csatlakoztatni.

- Ne használjon olyan több kimenetes csatlakozóaljzatot, amely nincs megfelelően földelve (hordozható). Ha megfelelően földelt, többcsatlakozós (hordozható) csatlakozót használ, használja a többcsatlakozós aljzatot az előírt vagy annál magasabb teljesítménnyel és csak a készülékhez használja a többcsatlakozós aljzatot.
- A készüléket olyan helyre állítsa, ahol a termék hálózati csatlakozódugójának kihúzása könnyen megoldható.
- Ügyeljen arra, hogy a hálózati csatlakozódugóját ne a vezetékkel felfelé dugja be, és a készülék ne dőljön a csatlakozónak.
- A készüléket kemény és egyenes padlófelületen helyezze el.
- Ne telepítse a készüléket nedves, poros helyre. Ne telepítse, illetve tárolja a készüléket kültéren, illetve olyan helyen, ahol kedvezőtlen időjárási körülményeknek, például közvetlen napfénynek, szélnek, esőnek vagy fagypont alatti hőmérsékletnek lehet kitéve.
- Ne tegye ki a készüléket közvetlen napfénynek, vagy fűtő berendezések (tűzhelyek, hőszugárzók) hőhatásának.
- Ügyeljen arra, hogy telepítéskor ne hagyja szabadon a készülék hátulját.
- Ne engedje leesni a készülék ajtaját az össze- vagy szétszerelés közben.
- A készülék ajtajának össze- vagy szétszerelése során figyeljen arra, hogy ne csípődjön be vagy nyomódjon össze, illetve ne károsodjon a tápkábel.
- Ne csatlakoztasson csatlakozó adaptert vagy egyéb tartozékokat a hálózati csatlakozóhoz.

Üzemeltetés

- A készüléket csak háztartási célú élelmiszertárolásra használja, egyéb célokra (pl. orvosi vagy kísérleti anyagok tárolására vagy szállítására) ne alkalmazza.

- Nagyobb mennydörgés vagy villámlás esetén, vagy ha hosszabb ideig nem használja a készüléket, húzza ki a hálózati csatlakozódugót.
- Ne érjen nedves kézzel a hálózati csatlakozódugóhoz és a készülék kezelőgombjaihoz.
- Ne hajlítsa meg túlzottan a tápkábelt, és ne helyezzen rá nehéz tárgyat.
- Ha a készülék elektromos alkatrészeibe víz kerül, húzza ki a hálózati csatlakozódugót, és lépjen kapcsolatba az LG Electronics vevőszolgálatával.
- Ne tegye a kezét vagy fémtárgyakat a hideg levegőt kibocsátó terület belsejébe, illetve ne takarja le a készülék hátulján található hőleadó rácst.
- Ne alkalmazzon túlzott erőt és ne ütögesse a készülék hátsó borítását.
- Ne tegyen élő állatot a termék belsejébe. Az állat megfulladhat.
- Vigyázzon a készülék közelében lévő gyerekekre, ha kinyitja vagy becsukja az ajtaját. Az ajtó megütheti a gyermekeit, és sérülést okozhat. Ne engedje, hogy bárki hintázzon az ajtókon vagy ránehezedjen azokra, mivel ez a berendezés felborulásához és súlyos sérüléshez vezethet.
- Ügyeljen rá, hogy gyermekek ne záródhassanak be véletlenül a készülékbe. A készülék belsejébe szorult gyermek megfulladhat.
- Ne helyezzen nehéz vagy törékeny tárgyakat, folyadékkal megtöltött edényeket, gyúlékony anyagokat vagy tárgyakat (pl. gyertyák, lámpák, stb), vagy a fűtőberendezések (mint például a kályhák, melegítők, stb.) a készülékre.
- Ha gázszivárgást (izobután, propán, földgáz, stb.) észlel, ne érintse meg a készüléket, illetve a hálózati csatlakozódugót, és azonnal szellőztesse ki a helyiséget. Ez a készülék hűtőközeget (izobután, R600a) használ. Bár kevés mennyiségű gázt használ, attól még a gáz gyúlékony. A készülék szállítása, üzembe helyezése vagy működése közben fellépő gázszivárgás esetén esetlegesen előforduló szikrák tüzet, robbanást vagy sérülést okozhatnak.

- Ne használjon vagy tároljon tűzveszélyes vagy gyúlékony anyagokat (étert, benzolt, alkoholt, kemikáliákat, LPG-t, gyúlékony spray-t, rovarölőt, légrfrissítőt, kozmetikumokat, stb.) a készülék közelében.
- Azonnal húzza ki a hálózati csatlakozódugót, és vegye fel a kapcsolatot az LG Electronics vevőszolgálatával, ha a készülék furcsa zajt, szagot vagy füstöt bocsát ki.
- A készülék vízrendszerében kizárólag csak ivóvizet szabad használni.
- Ügyeljen arra, hogy ne károsítsa a hűtőkört.
- Ne tegyen más elektromos berendezést (például hőszugárzót vagy mobiltelefont) a készülék belsejébe.

Karbantartás

- A készülék tisztításakor vagy belső lámpájának cseréjekor (ha be van szerelve) húzza ki a tápkábelt a konnektorból még a művelet megkezdése előtt.
- A hálózati csatlakozódugót biztonságosan, valamint teljesen szárazra törölve és portalanítva dugja be a fali aljzatba.
- A tápkábelt ne a vezetéknél fogva húzza ki a konnektorból. Fogja meg erősen a hálózati csatlakozódugót, majd egy határozott, egyenes mozdulattal húzza ki azt a fali aljzatból.
- Ne porlasszon vizet vagy gyúlékony anyagokat (fogkrém, alkohol, hígító, benzin, gyúlékony folyadék, csiszoló, stb.) a készülék külsejére vagy belsejére tisztítás céljából.
- Ne tisztítsa a készüléket durva vagy fémből készült kefével, durva ruhával vagy szivaccsal.
- Kizárólag az LG Electronics szervizközpont megfelelően képezett szerelője szedje szét, javítsa vagy módosítsa a készüléket. Ha a készüléket új helyre szeretné szállítani és ott üzembe helyezni, vegye fel a kapcsolatot az LG Electronics vevőszolgálatával.

- Ne használjon hajszárítót a készülék belsejének szárításához, és ne tegyen belülré gyertyát, hogy megszüntesse a szagokat.
- Ne használjon mechanikus eszközöket vagy a kiolvasztási folyamatot felgyorsító egyéb módszereket.
- A vízbevezető csövet (csak vízvezeték rendszerhez csatlakoztatott modelleknél) kizárólag emberi fogyasztásra alkalmas vízforráshoz csatlakoztassa. Ellenkező esetben a vízben lévő szennyeződések betegségeket okozhatnak.

Leselejtezés

- A készülék selejtezésekor távolítsa el az ajtó tömítőgumiját, viszont hagyja a helyükön a polcokat és tároló rekeszeket, illetve ügyeljen rá, hogy gyermekek ne kerüljenek a készülék közelébe.
- A csomagolóanyagokat (például műanyag zacskókat vagy hungarocell elemeket) tartsa gyermekektől távol. A csomagolóanyagok fulladást okozhatnak.

Műszaki biztonsági előírások

- Ügyeljen arra, hogy a készülék ráccsal védett vagy beépített szellőző nyílásai ne duguljanak el.
- Ne használjon elektromos készülékeket a hűtőszekrényben.
- A készülékben használt hűtőközeg és szigetelő gáz különleges leselejtezést igényel. Konzultáljon a szerviz dolgozóval vagy hasonlóan képzett személlyel, mielőtt ártalmatlanítja.
- A csövekből kijutó hűtőközeg begyulladhat vagy robbanást okozhat.
- A saját készülékében a hűtőanyag mennyisége a készülék belsejében lévő azonosító táblán látható.
- Soha ne indítson be olyan készüléket, amely sérülés jeleit mutatja. Ilyen esetben konzultáljon a forgalmazóval.
- A készüléket kizárólag háztartási, illetve háztartási típusú felhasználásra tervezték. Ne használja kereskedelmi vagy vendéglátóipari célokra, illetve olyan mobil környezetben, mint például lakókocsiban vagy hajón.
- Ne tároljon robbanékony anyagokat a készülékében, mint például gyúlékony hajtóanyagú aeroszolos palackokat.

Tűz és gyúlékony anyagok veszélye



Ez a szimbólum olyan tűzveszélyes anyagokra figyelmeztet, melyek meggyulladhatnak és tüzet okozhatnak, ha nem jár el óvatosan.

- Ne nyissa ki a készülék belső ajtaját, ha a külső ajtó nyitva és ne nyissa ki a külső ajtót önállóan, ha a belső ajtó nyitva van. Beszorulhat a két ajtó és károsodhatnak egymástól.
- Ha a szivárgást észlel, kerülje a nyílt lángot vagy a potenciális gyújtóforrásokat, és szellőztesse néhány percig azt a helyiséget, ahol a készülék található. Hogy elkerülje a gyúlékony gáz levegő keverék kialakulását a hűtőkör szivárgása esetén, a helyiség nagyságba, amelyben a készüléket használja, legyen összhangban a használt hűtőközeg mennyiségével. A készülékben található R600a hűtőanyag minden 8 g-jára 1 m² terület jusson.
- A készülék elhelyezésekor biztosítsa, hogy a tápkábel ne szoruljon be és ne legyen sérült.
- Ne helyezzen hordozható elosztókábeleket vagy hordozható tápegységeket a készülék mögé.

VIGYÁZAT

A termék használatából eredő kisebb személyi sérülés, működési hiba, valamint a gépben vagy egyéb vagyontárgyakban történő károkozás kockázatának csökkentése érdekében az alábbi alapvető óvintézkedéseket kell betartani:

Üzembe helyezés

- Szállításkor ne döntse meg a készüléket toláshoz vagy húzáshoz.
- Vigyázzon arra, hogy ne csípje be kezét, lábát vagy egyéb testrészét amikor elmozdítja a készüléket.

Üzemeltetés

- Nedves kézzel ne nyúljon a fagyasztott élelmiszerekhez vagy a fagyasztó rekesz fém alkatrészeihez. Fagyási sérülést okozhat.
- Ne tegyen üvegedényt, palackot vagy konzervdobozt (különösen a szénsavas italt tartalmazó italokat) a fagyasztó rekeszébe, polcaira vagy a jégtartályba, amelyek fagypont alatti hőmérsékletnek vannak kitéve.
- Ütés hatására az ajtó elülső oldalán vagy a polcokon lévő edzett üvegek megsérülhetnek. Ha eltörik, ne érintse meg kézzel.
- Nemojte stavljati teške predmete na vrata u vratima.
- Nemojte upotrebljavati vrata u vratima kao dasku za sjeckanje i pazite da ih ne ogrebete oštrim alatom jer tako možete oštetiti uređaj.
- Ne akassza a készülék ajtajára, kamrába, polcra vagy hűtőszekrény ajtajára, és ne másszon rá.
- Ne tároljon az ajtó tároló rekeszeiben túl sok vizesüveget, vagy köretek tárolására használt tárolóedényt.
- Akadályozza meg, hogy állatok a hálózati kábelt vagy a víztömlőt megrághassák.
- Ne használjon túl nagy erőt a készülék ajtajának kinyitásához, illetve becsukásához.
- Ha a készülék ajtajának zsanérjai megsérülnek vagy nem megfelelően működnek, ne használja tovább a terméket, és vegye fel a kapcsolatot az LG Electronics szervizközpontjával.
- Ne tisztítsa az üvegpolcokat vagy fedeleket meleg vízzel amikor ezek még hidegek.
- Fagyasztott élelmiszereket soha ne fogyasszon közvetlenül azután, hogy kivette azokat a fagyasztóból.

- Ne helyezze a kezét az automata jégkészítő mechanikus alkatrészeibe, például a jégtartályba vagy a jégadagolóba.
- Az adagoló használatakor ne helyezzen az adagolónyílás alá vékonyfalú kristály poharat vagy porcelánt.
- Ne távolítsa el az automata jégkészítő borítását. Ne fogja meg az automata jégkészítő mechanikus alkatrészeit. Sérülést okozhat.
- Vigyázzon arra, hogy ne szoruljon be a keze vagy lába, amikor kinyitja vagy becsukja a készülék ajtaját, vagy az ajtóban lévő ajtót.
- Ne nyissa ki a készülék ajtaját amikor az ajtó az ajtóban, nyitva van, és ne nyissa ki az ajtót az ajtóban amikor a készülék ajtaja nyitva van. Az ajtó az ajtóban beszorulhat és károsodhat a készülék életétől.

Karbantartás

- Ne helyezze be a polcokat fejjel lefelé. A polcok leeshetnek.
- A készülékben felhalmozódott jég eltávolításával kapcsolatos további információért vegye fel a kapcsolatot az LG Electronics vevőszolgálatával.

A régi készülék ártalmatlanítása



- A leselejtezett elektromos és elektronikai termékeket a háztartási hulladéktól elkülönítve kell begyűjteni, a jogszabályok által kijelölt módon és helyen.
- Régi készülékeinek megfelelő leselejtezése segíthet megelőzni az esetleges egészségre vagy környezetre ártalmas hatásokat.
- Ha további információra van szüksége régi készülékeinek leselejtezésével kapcsolatban, lépjen kapcsolatba velünk a szelektalok.hu oldalon, ahol tájékoztatjuk Önt visszavételi, átvételi, gyűjtési és kezelési kötelezettségeinkről.

Alkatrészek

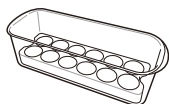
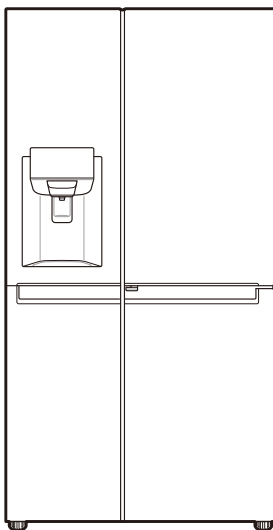

Kivehető tojástartó (opcionális)

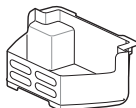

Fagyasztókosár



Kézikönyv

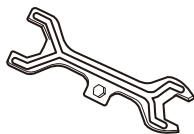

Csavarkulcs

- A készülék megjelenése és alkatrészei a modelltől függően különbözőek lehetnek.

Méreték és hézagok

A szomszédos elemektől való túl kicsi távolság a fagyasztási képesség romlásához és a megnövekedett villamosenergia-költségekhez vezethet. Hagyjon 50 mm hézagot minden szomszédos falnál a készülék telepítésekor.

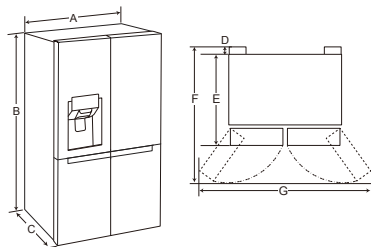

-	Méret
A	912 mm
B	1790 mm
C	738 mm
D	10 mm
E	728 mm
F	1180 mm
G	1750 mm

Környezeti hőmérséklet

- A készüléket az éghajlati zónától függően a környezeti hőmérséklet korlátozott tartományában lehet üzemeltetni.
- A belső hőmérsékletet befolyásolhatja a készülék elhelyezése, a környezeti hőmérséklet, az ajtónyitás gyakorisága és így tovább.
- A klímaosztály megtalálható a minősítési címkén.

Klímaosztály	Környezeti hőmérséklet-tartomány °C
SN (Kiterjedten Mérsékelt)	+10 - +32
N (Mérsékelt)	+16 - +32
ST (Szubtrópusi)	+16 - +38
T (Trópusi)	+16 - +43 / +10 - +43*

*Ausztrália, India, Kenya

MEGJEGYZÉS

- Az SN és T közötti besorolású készülékek rendeltetése környezeti hőmérsékleten való használat 10°C és 43°C között.

Az ajtó eltávolítása

Ha a bejárati ajtó túl szűk ahhoz, hogy átférjen rajta a készülék, szerelje le a készülék ajtóit, és döntve vigye át.

! FIGYELMEZTETÉS

- A készülék telepítését vagy szervizelését megelőzőleg húzza ki a tápkábelt, és kapcsolja le a biztosítékot vagy megszakítót. Ezeknek az utasításoknak a figyelmen kívül hagyása halált, tüzet vagy áramütést okozhat.

A fagyasztóajtó eltávolítása

- A vízellátás vezetéke a készülék hátánál, a bal felső részhez csatlakoznak. Távolítsa el a csatlakoztatott víztömlőt a gyűrű megnyomásával a csatlakozó irányába.

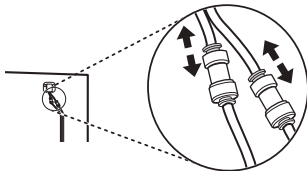

- Távolítsa el a zsanér burkolatának csavarját a készülék tetején az óramutatóval ellenkező irányba csavarva.

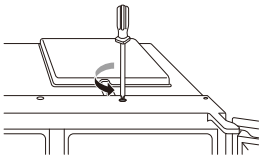

- Húzza ki a vízellátó vezetéket **1**. Csatlakoztassa le a vezetékköteget **2**. Csavarozza ki a földelő vezetéket **3**.

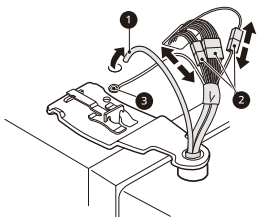

- Fordítsa el a felső csuklópántot az óramutató irányával ellentétesen **4**. Emelje ki a felső **5** csuklópántot a csuklópánt reteszből **6**.

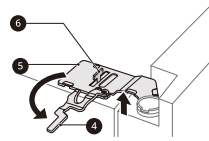

! VIGYÁZAT

- Amikor a pántot leemeli a reteszből, legyen óvatos, hogy az ajtó ne essen előre. Javasoljuk, hogy legalább ketten végezzék az ajtó levételét és visszahelyezését.

- Távolítsa el az ajtót az alsó pántcsapról való leemeléssel.

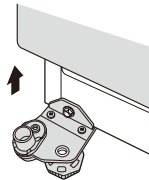

! VIGYÁZAT

- Helyezze az ajtót egy nem karcoló felületre, a belső oldalával felfelé.

A hűtőajtók levétele

- Csatlakoztassa le a vezetékköteget **1**.

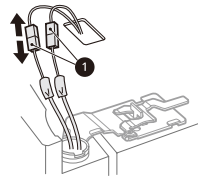

- 2 Fordítsa el a pánt karját az óramutató járásának megfelelő irányba ②. Emelje ki a felső pántot ③ a pánt karjának reteszből ④.

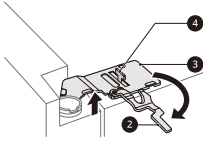

⚠ VIGYÁZAT

- Amikor a pántot leemeli a reteszből, legyen óvatos, hogy az ajtó ne essen előre. Javasoljuk, hogy legalább ketten végezzék az ajtó levételét és visszahelyezését.

- 3 Távolítsa el az ajtót az alsó pántcsapról való leemeléssel.

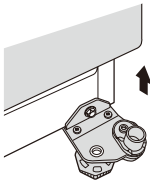

⚠ VIGYÁZAT

- Helyezze az ajtót egy nem karcoló felületre, a belső oldalával felfelé.

A hűtő és a fagyasztó ajtajának visszahelyezése

Ha a készüléket átvitte a bejárati ajtó túoldalára, a készülék ajtókat, az eltávolítás lépéseit ellenkező sorrendben elvégezve helyezze vissza.

⚠ VIGYÁZAT

- Először a hűtő jobb oldali ajtaját helyezze fel.

MEGJEGYZÉS

- A vízvezetékek levétele/visszahelyezése.

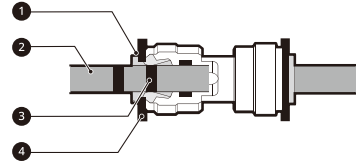

- ① Foglalat ② Vízellátó vezeték ③ Betét vezeték
④ Csíptető

- Óvatosan illessze be a vízellátó vezetéket, amíg a vezeték egyik betéje látható lesz. Húzza meg a vezetéket, és ellenőrizze, hogy szorosan illeszkedik-e.

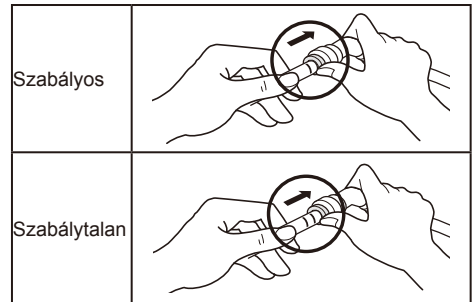

- Amennyiben a vízellátó vezeték vége sérült, akkor le kell csiszolni, hogy ne szivároгjon visszaszerelés után.

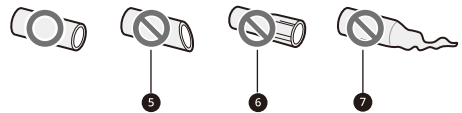

- ⑤ Nem egyenes ⑥ Sérült ⑦ Megnyúlt

Az ajtó magasságának állítása

Ha a készülék ajtaja nincs vízszintben, igazítsa ki az ajtó magasságkülönbségét az alábbi módszerrel.

MEGJEGYZÉS

- Tekintettel arra, hogy a zsanér csapja kieshet, ne állítson 5 mm-nél többet a készülék ajtajának magasságán.

*Vonatkoztatási alap

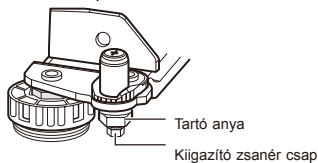

- 1 Forgassa a csavarkulccsal a tartó anyát az óra járásával megegyező irányba.



- 2 Igazítsa ki a készülék ajtájának magasságkülönbségeit a zsanérbeállító csap óramutató járásával megegyező vagy azzal ellentétes irányú csavarásával. Használjon 8 mm-es csavarkulcsot.



- 3 Szorítsa meg a tartó anyát az óramutató járásával megegyező irányú forgatással.



Ha a készülék ajtájának magasságát a fenti módszerrel nem lehet kiigazítani, használja az alábbi módszert az ajtó vízszintbe állításához.

A vízbevezető cső csatlakoztatása (csak vízvezeték rendszerhez csatlakoztatott modelleknél)

Tartozékok

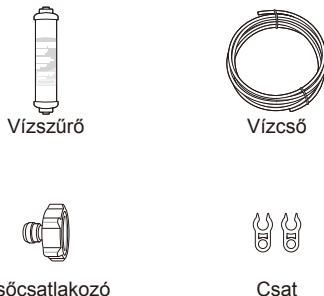

Vízellátással kapcsolatos követelmények

A vízadagoló üzemeltetéséhez egy 138 kPa és 827 kPa (1,4~8,4 kgf/cm²) nyomású hidegvíz forrásra van szükség. Ha a hűtőszekrényt olyan helyen üzemelteti, ahol alacsony a víznyomás (138 kPa alatt), az alacsony víznyomás kiegyenlítéséhez nyomásfokozó szivattyút telepíthet.

Ha fordított ozmózis alapú vízszűrő rendszeren csatlakoztatva a hidegvíz bemenethez, a fordított ozmózis alapú rendszer víznyomásának legalább 138 kPa és 827 kPa között kell lennie (1,4~8,4 kgf/cm²)

⚠ FIGYELMEZTETÉS

- A vízvezeték csatlakoztatásához végzett bármilyen munkát előtt áramtalanítsa a készüléket. Ennek elmulasztása áramütéshez vezethet.
- A vízvezetéket kizárólag hidegvíz forráshoz csatlakoztathatja. Ellenkező esetben a vízszűrő meghibásodhat. A házi vízvezetékben előforduló vízlökések (a csövek falához ütődő víz) miatt a készülék alkatrészei sérülhetnek, ami vízszivárgáshoz vagy túlfolyáshoz vezethet.
- A vízvezeték bekötését kizárólag arra képezített vízvezeték-szerelő végezheti a helyi jogszabályi feltételeknek és vízminőséggel kapcsolatos rendelkezéseknek megfelelően.

MEGJEGYZÉS

- A készülék garanciája nem vonatkozik a vízvezeték bekötésére.

Csatlakozás a készülékhez

- 1 Csavarja ki a fémmenetes peremes anyát a készülék hátulján, és húzza rá a vízcső egyik végére.
- 2 Nyomja be szorosan a vízcsövet a vízbevezető szelepbbe, és szorítsa meg a peremes anyát.

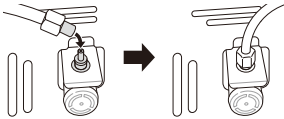

Csatlakozás a vízsűrőhöz

Két szűrőtípust különböztetünk meg. A bekötés módja ennek megfelelően eltérő lehet. Az egyik esetben menetes műanyag anyát használunk, a másikban pedig önzáró tolóillesztős csatlakozókat. A szűrőn fel van tüntetve, hogy a vízáramlás milyen irányú legyen a vízcsap és a készülék között.

<Anyás csatlakozású típus>

- 1 Csavarja ki a menetes csatlakozót és húzza rá a készülékből érkező vágott csőszelvény végére. Nyomja át a csövet a szűrőnek azon a végén amelyre a folyásirányt jelző nyíl mutat, és szorítsa meg a menetes csatlakozót.

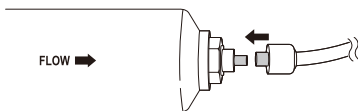

- 2 Ismétlje ugyanezeket a lépéseket a szűrő másik végén a fennmaradó vízcső használatával.

<Tolóillesztős csatlakozásútípus>

- 1 Nyomja be határozottan a készülékből csatlakoztatott vízcsövet a szűrőnek abba a végébe, amelyen kifelé mutató nyíl található. Nyomja be ütközésig a csövet (kb. 10~12 mm).

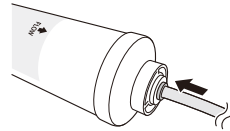

- 2 Miután gondosan bevezette a csövet a szűrőbe, illeszse a helyére a záró csatot a felhúzó perem alatt.

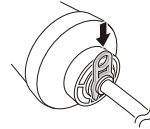

- 3 Ismétlje meg ugyanezeket a lépéseket a szűrő másik végén a fennmaradó vízcső használatával.

Csatlakozás a vízcsaphoz

- 1 Nyomja be a vízcsövet a kiegészítő alkatrészek között megtalálható csapcsatlakozó nyílásába. Miközben a csatlakozót benyomja a csőbe, tartsa a csövet szorosan.

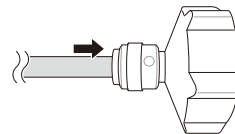

- 2** Ellenőrizze, hogy a gumi alátét be van-e helyezve a csapcsatlakozó belsejébe, mielőtt rácsavarná a csapra.

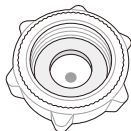

A vízcsatlakozás ellenőrzése

- 1** Nyissa meg a vízellátást, és kapcsolja be a készüléket. Gondosan ellenőrizzen minden illesztést, hogy nincs-e szivárgás az esetlegesen nem megfelelően csatlakoztatott tömlők miatt.
- 2** Tartsa lenyomva a **Water Filter** gombot 3 másodpercig. Ezzel a Szűrőcsere ikon alapállapotba áll. Az új vízsűrő aktiválására sor került.
- 3** Helyezzen egy poharat a vízadagoló alá, hogy ellenőrizze, hogy a víz keresztülfolyik-e a készüléken.
- 4** Ellenőrizze még egyszer, hogy nincs-e szivárgás a csatlakozó csőben és illesztéseinél.
- 5** Olyan helyen helyezze el a vízsűrőt, ahol könnyen hozzáférhető lesz későbbi cserékhez.

A készülék csatlakoztatása

A készülék telepítését követően csatlakoztassa a hálózati csatlakozódugót a hálózati aljzathoz.

MEGJEGYZÉS

- Ha sor került az elektromos tápvezeték (vagy csatlakozódugó) csatlakoztatására az aljzatba, várjon 2 vagy 3 órát mielőtt élelmiszert helyezne a készülékbe. Ha azelőtt rakna el élelmiszert, hogy a készülék teljesen lehűlt volna, az étel megromolhat.

A készülék mozgatása

- 1** Távolítson el minden élelmiszert a készülék belsejéből.
- 2** Húzza ki a hálózati csatlakozódugót, majd csúsztassa be és rögzítse a hálózati csatlakozódugó tartókampójára, amely a készülék hátulján vagy tetején található.
- 3** A mozgatás közbeni kiesés elkerülése érdekében ragasztószalaggal rögzítse az olyan törékeny alkatrészeket, mint például a polcok és az ajtó fogantyúja.
- 4** A készüléket körültekintően, kettőnél több ember bevonásával mozgassa. Ha a készüléket nagyobb távolságra szükséges szállítani, biztosítsa, hogy a készülék függőlegesen álljon.
- 5** A készülék telepítését követően a készülék bekapcsolásához csatlakoztassa a hálózati csatlakozódugót a hálózati aljzathoz.

Részek és funkciók

Külső

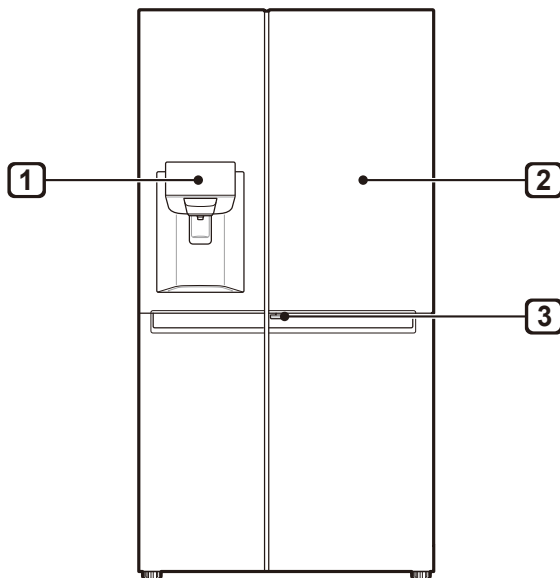

1 Vezérlőpanel

Megjeleníti a vízszűrőnek a jégkészítő és elosztó üzemmódjának állapotát.

2 Ajtó az ajtóban (*)

Az Ajtó az Ajtóban egy kétrétegű ajtórendszer. Nyitható külön és a fő ajtóval együtt is. Praktikusan itt tárolhatók a leggyakrabban fogyasztott élelmiszerek és harapnivalók.

3 Ajtó az ajtóban kar (*)

Ez a kar nyitja az „Ajtó az Ajtóban” ajtót.

MEGJEGYZÉS

- (*) ez azt jelenti, hogy ez a funkció a megvásárolt modelltől függ.
- A készülék megjelenése és alkatrészei a modelltől függően különbözőek lehetnek.

Belső

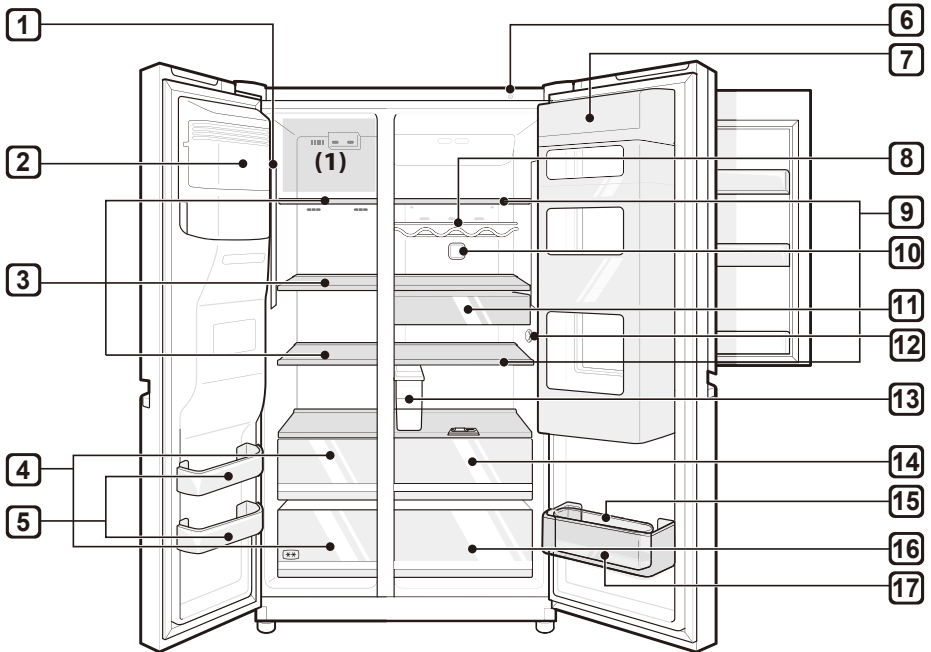
**1 LED lámpa**

Ha kinyitja a hűtőszekrény ajtaját, a készülék belsejében található LED lámpák világítani fognak.

2 Automata jégkészítő (*)

A berendezés itt készíti automatikusan, és itt tárolja a jeget.

3 Fagyasztó polc (*)

Itt tárolhatja a fagyasztott élelmiszert, például húst, halat és jégkrémet.

4 Fagyasztó fiók (*)

Ez a fagyasztott termékek hosszú távú tárolására szolgál.

5 Fagyasztóajtó kosara

Kisebbs csomag fagyasztott élelmiszerek tárolására szolgáló kosár.

- Ne tároljon a kosarakban jégkrémet, fagyaltot vagy olyan élelmiszert, amelyet hosszabb ideig tervez fagyasztani.

6 Intelligens diagnózis egység

Ha a készülék rendellenes működése vagy meghibásodása esetén az LG Electronics vevőszolgálat segítségét kéri, a funkció segítségével pontos diagnózis készíthető.

7 Ajtó az ajtóban (*)

Itt tárolhatók a gyakran fagyasztott élelmiszerek, például italok és snackek.

8 Üvegtároló rekesz (*)

A magas italos üvegek vagy palackok tárolására szolgáló rekesz.

⚠ VIGYÁZAT

- Ne tároljon rövid palackokat vagy tárolóedényeket. Ezek leeshetnek, és sérülést vagy a készülék károsodását okozhatják.

9 Hűtő polc

A hűtött élelmiszerek és más cikkek tárolására szolgáló polc.

- A polc magasságát a polcot egy eltérő magasságú horonyba helyezve lehet beállítani.
- A magasabb nedvességtartalmú élelmiszereket a polc elülső részén tárolja.
- A polcok tényleges száma modellenként eltérő.

10 Tiszta és friss

- Ez a funkció lecsökkenti és eltávolítja a hűtőn belüli szagokat.

11 Snack fiók (*)

Kisebbs csomag hűtött élelmiszerek tárolására szolgáló fiók.

12 Hőmérséklet érzékelő

Ez az érzékelő méri a hűtőszekrény belső hőmérsékletét.

- A hőmérséklet pontos méréséhez tartsa az élelmiszereket az érzékelőtől kissé távolabb.

13 Vízátoló tartály (*)

A berendezés itt tárolja az vízadagolóhoz és az automata jégkészítőhöz használt vizet. A tartályt kézileg kell feltölteni. (Csak vízvezeték rendszerhez nem csatlakoztatott modelleknél)

14 Frissen tartó zöldségfiók (*)

Az itt tárolt gyümölcsök és zöldségek frissessége a páratartalom-szabályozó használatával hosszú ideig megőrizhető.

- Hűtött élelmiszereket és egyéb ételeket a zöldségrekesz tetején lehet tárolni.

15 Kivehető tojástartó (*)

Tojás tárolására szolgáló betét.

- A betét mozgatható, és szükség szerinti helyen használható. Nem javasolt azonban jégtartályként használni, vagy a hűtőszekrény tetejénél levő, illetve a zöldségfiók fölötti polcokra helyezni.

16 Zöldséges fiók

Itt tárolja a gyümölcsöket és zöldségeket, ha szeretné a lehető leghosszabb ideig megőrizni frissességüket.

- A fiókok tényleges száma modellenként eltérő.

17 Fagyasztó ajtó kosár

Kisebb csomag hűtött élelmiszerek, italok és szószos tartályok tárolására szolgáló kosár.

MEGJEGYZÉS

- (*) ez azt jelenti, hogy ez a funkció a megvásárolt modellettől függ.
- A 2-csillagos osztályú (***) kosárban vagy fiókban rövid ideig tárolható jég és élelmiszer -12 °C és -18 °C közötti hőmérsékleten.
- A fagyasztó(1) legfelső polca fogja leggyorsabban elérni a beállított hőmérsékletet.
- A kétszillagos fagyasztórekeszek alkalmasak előfagyasztott élelmiszerek tárolására, fagyalt tárolására vagy készítésére és jégkocka készítésére.
- A kétszillagos fagyasztórekeszek nem alkalmasak friss élelmiszerek lefagyasztására.

Megjegyzések az üzemeltetéshez

- A jég- és vízadagoló tartályt ne használja vízen kívül más innivalóval.
- A készülék használói vegyék figyelembe, hogy az ajtó nyitva maradása jégképződést okozhat, ha nyáron magas a páratartalom vagy ha gyakran nyitják ki a fagyasztó ajtaját.
- Ügyeljen rá, hogy a polcokon és az ajtó kosarában tárolt élelmiszerek között elegendő hely maradjon, hogy az ajtó teljesen be tudjon záródni.
- Az ajtó megnyitása hosszabb időre jelentősen növelheti a készülék rekeszeinek hőmérsékletét.
- Ha a hűtőkészüléket hosszabb időre üresen hagyja, kapcsolja ki, olvassza le, tisztítsa meg, szárítsa ki és hagyja nyitva az ajtaját, hogy elkerülje a készüléken belül a penészképződést.

Energiatakarékossági javaslatok

- Ügyeljen rá, hogy elegendő hely legyen a tárolt élelmiszerek között. Így biztosítható a hideg levegő egyenletes keringése, és az elektromos áram fogyasztás is alacsonyabb lesz.
- Meleg ételt csak lehűtés után helyezzen a készülékbe, hogy megelőzze a harmatképződést és jegesedést.
- Ha élelmiszert helyez a fagyasztóba, állítsa a fagyasztó hőmérsékletét alacsonyabbra, mint ami az élelmiszeren található.
- Ne tegyen élelmiszert a hűtőszekrény hőmérséklet érzékelőjéhez közel. Tartson legalább 3 cm távolságot az érzékelőtől.
- Vegye figyelembe, hogy leolvasztás után a hőmérséklet emelkedhet a készülék specifikációiban megadott tartományon belül. Ha minimálisra szeretné csökkenteni egy ilyen hőmérsékletemelkedés hatását a tárolt élelmiszerekre, helyezze el az élelmiszereket zárt vagy több rétegű csomagolásban.
- A készülék automatikus leolvasztó rendszere biztosítja, hogy normál üzemi körülmények között a rekesz mentes a jég felhalmozódásától.

Élelmiszerek hatékony tárolása

- A fagyasztott és hűtött élelmiszereket lezárt tartályokban tárolja.
- Ellenőrizze a lejárat dátumot és a címkét (tárolási előírások), mielőtt az élelmiszert a készülékbe helyezi.
- Ne tároljon hosszú ideig (több mint 4 hétig) olyan élelmiszert, amely alacsony hőmérsékleten könnyen romlik.
- A megvásárolt hűtött vagy fagyasztott élelmiszereket azonnal helyezze a hűtőszekrénybe vagy a fagyasztóba.
- Nyers húst és halat tároljon megfelelő edényekben a hűtőben, hogy ne kerüljenek kapcsolatba egyéb élelmiszerekkel, és ne csepegjenek rájuk.
- Ne fagyasszon vissza semmilyen teljesen felengedett élelmiszert. Ha teljesen felengedett élelmiszert fagyaszt vissza akkor csökken az élelmiszer tápértéke és rosszabb lesz az íze.
- Ne tároljon zöldségeket újságpapírba csomagolva. Az újságpapír nyomtatásához használt anyagok vagy más idegen anyagok megszínezhetik és szennyezhetik az élelmiszereket.
- Ne töltse túl a készüléket. A hideg levegő nem tud megfelelően keringeni, ha a készülék túl van töltve.
- Ha túlságosan alacsony hőmérsékletet állít be, az élelmiszerek megfagyhatnak. Ne állítson be az élelmiszer megfelelő tárolásához szükséges hőmérsékletnél alacsonyabb hőmérsékletet.
- Ha a készülékben behűtési rekeszek vannak, ne tároljon itt zöldségeket és magasabb nedvességtartalmú gyümölcsöket a hűtőrekeszben, mert az alacsonyabb hőmérséklet miatt megfagyhatnak.

Maximum fagyasztási kapacitás

- Az expressz fagyasztás beállítja a fagyasztó maximális fagyasztási sebességét.
- Ez általában legfeljebb 24 óráig üzemel, utána pedig automatikusan kikapcsol.
- Amennyiben a gyorsfagyasztást kívánja használni, az expressz fagyasztást hét órával azelőtt kell rákapcsolni, mielőtt a élelmiszert behelyezi.

Maximum tárolás

- A levegő jobb áramlása érdekében helyezze be az összes fiókot.
- Ha nagy mennyiségű ételt tárolnak, akkor az alsó kivételével a fagyasztó összes fiókját ki kell venni a készülékből, és az ételt közvetlenül a fagyasztó polcaira kell rakodni.

MEGJEGYZÉS

- A fiókok eltávolításához először vegye ki az élelmiszert a fiókokból. Majd használja a fiókok fogantyúját, és óvatosan húzza ki a fiókokat. Sérülést okozhat.
- A fiókok alakja különböző lehet, a megfelelő helyre tegye azokat.

Az ellenőrző panel használata

Egységek és funkciók

<1. típus>

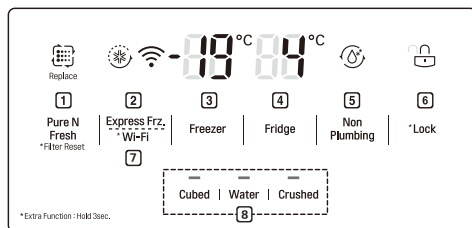

<3. típus>

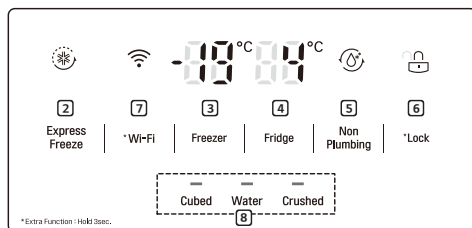

<2. típus>

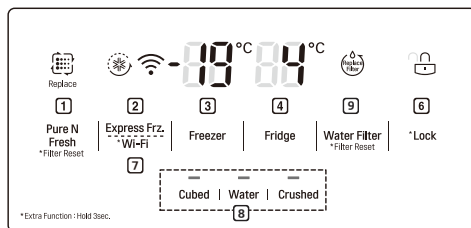

<4. típus>

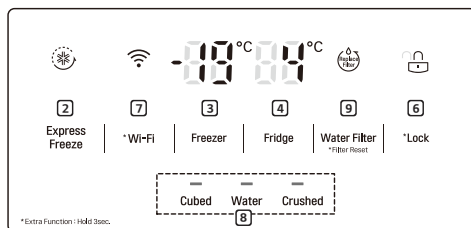

1 Tiszta és friss

- Ovime se postavlja funkcija Pure N Fresh.
- Ez a funkció lecsökkenti és eltávolítja a hűtőn belüli szagokat.

2 Express Freeze (Gyorsfagyasztás)

- Ez indítja el a gyors fagyasztási funkciót.

3 Freezer Temperature (Fagyasztási hőmérséklet)

- Ezzel szabályozható a fagyasztó célhőmérséklete.

4 Fridge Temperature (Hűtési hőmérséklet)

- Ezzel szabályozható a hűtő célhőmérséklete.

5 Non Plumbing (vízvezeték rendszerhez nem csatlakoztatott) (*)

- Ikona Bez cjevovoda svijetli kada je spremanik za raspodjelu vode ispravno ugrađen.

MEGJEGYZÉS

- (*) ez azt jelenti, hogy ez a funkció a megvásárolt modelltől függ.
- A tényleges ellenőrző panel modellenként különböző lehet.
- Az kezelőpanel energiatakarékosági okokból automatikusan kikapcsol.
- Ha tisztítás közben az ujjával, vagy a bőrével bármilyen módon érinti az kezelőpanelt, az így előhívott funkció bekapcsolhat.

6 * Lock (zár)

- Ez lezárja a gombokat az ellenőrző panelen.

7 * Wi-Fi

- Ez beállítja hűtőjét, hogy csatlakozzon az otthoni Wi-Fi hálózathoz.

8 Water Dispenser (Vízadagoló)

- Itt állítható be a jégkocka/víz/jégkása funkció.

9 Replacement Filter (Szűrőcsere) (*)

- Ez automatikusan mutatja, hogy mennyi idő múlva kell cserélni a vízszűrőt (csak vízvezeték rendszerhez csatlakoztatott modelleknél).

A hőmérsékletet beállítása

Itt szabályozható a hűtő vagy a fagyasztó hőmérséklete.

- Állítsa be a hőmérsékletet a **Fridge** gomb vagy a **Freezer** gomb megnyomásával.
- A hőmérséklet is állítható.
 - Hűtő: 1°C és 7°C között
 - Mélyhűtő: -14°C és -24°C között

MEGJEGYZÉS

- Az alapértelmezett hőmérséklet beállítása változhat a készülék típusának függvényében.
- A készülék bekötését követően várjon 2-3 órát, mielőtt élelmiszert helyezne bele.
- Normál klimatikus viszonyok között a jégkészítéshez a fagyasztó hőmérsékletét -19 °C-ra vagy ennél alacsonyabbra kell beállítani.

Gyors fagyasztás indítása

Ez a funkció képes nagy mennyiségű jég vagy fagyasztott élelmiszer gyors fagyasztására.

- Ha megnyomja az **Express Freeze** gombot, akkor az ellenőrző panelen felgyullad az **Express Freeze** ikon.
- A funkció minden egyes alkalommal be- és kikapcsol, ha megnyomja a gombot.
- A gyorsfagyasztás funkció egy bizonyos idő elteltével automatikusan kikapcsol.

Zár be- és kikapcsolása

Ez lezárja a gombokat az ellenőrző panelen.

- Nyomja le és tartsa három másodpercig lenyomva a **Lock** gombot. Amikor a Zár funkciót beállították, akkor az összes gomb le van zárva.
- Ha 3 másodpercig nyomva tartja a **Lock** gombot, akkor az ellenőrző panelen felgyullad a **Lock/Unlock** ikon. A funkció minden egyes alkalommal be- és kikapcsol, ha megnyomja a gombot.
- Ha a Zár gombon kívül szeretne egy bármilyen másik gombot megnyomni, amikor a zár be van kapcsolva, az adott gomb nem fog működni.
- Ha a Zár gombon kívül egy bármilyen másik gombot megnyom, amikor a zár be van kapcsolva, a **Lock/Unlock** ikon az ellenőrző panelen 3-szor felvillan.
- A beállítás módosításához és a funkció kikapcsolásához tartsa nyomva 3 másodpercig a **Lock** gombot.

A vízadagoló tartály használata (csak vízvezeték rendszerhez nem csatlakoztatott modelleknél)

A víztartályban található vizet a készülék a vízadagolóhoz, illetve az automata jégkészítőben jég készítéséhez használja. Vízen kívül semmilyen más folyadékot ne töltsön a tartályba. Ellenkező esetben a vízadagoló rendszer meghibásodhat.

- 1 A vízadagoló tartály kiemeléséhez húzza ki a tartályt a fogantyúnál fogva.

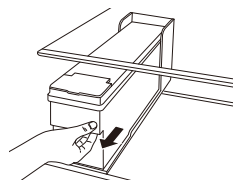

- 2** Nyissa ki a vízadagoló tartály fedelét vagy kupakját.

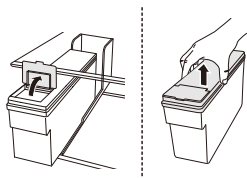

- 3** Töltse fel a tartályt szűrt palackozott vízzel vagy tiszta szűrt csapvízzel a vízadagoló tartály belsejében jelzett vonalig. (Teljes kapacitás: 4 l)

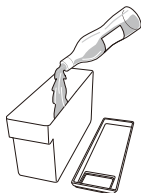

- 4** A víz betöltését követően zárja vissza a vízadagoló tartály fedelét vagy kupakját.

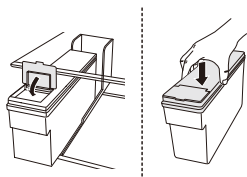

- 5** Helyezze vissza a vízadagoló tartályt a hűtőszekrény polcra.

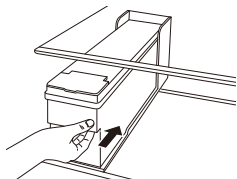

⚠ FIGYELMEZTETÉS

- Tilos gyerekeket az adagoló tartály közelébe engedni.
- Vízen kívül más italt, illetve forró vizet ne töltsön a víztartályba.

⚠ VIGYÁZAT

- Ne alkalmazzon túl nagy erőfeszítést a vízadagoló tartály kiemelésekor vagy összeszerelésekor. Ellenkező esetben a készülék meghibásodhat, vagy sérülés veszélye áll fenn.

MEGJEGYZÉS

- A készülék telepítését követően mossa el használat előtt a vízadagoló tartályt, mielőtt megtöltené vízzel.
- Ellenőrizze, hogy a vízadagoló tartály megfelelően a helyére van-e illesztve a készülékben. Ha nem megfelelően illesztették be, a víz átszivároghat a tartályból a készülékbe.
- Ha nincs elegendő víz a vízadagoló tartályban, az hatással lehet a jégkockák méretére és mennyiségére, sőt előfordulhat, hogy a készülék nem tud jeget előállítani.
- Ha a vízadagoló tartályból kifogy a víz, az adagoló hidegvíz- és jégadagoló funkciója nem használható. Ellenőrizze, hogy van-e elég víz a vízadagoló tartályban, és tölts meg vízzel, ha nincs benne.
- Víz vagy jég adagolóból történő kiadását követően várjon legalább 15 másodpercet mielőtt kiemelné a víztartályt.
- A víztartály működésének hangja akkor lesz megfelelő, ha az adagoló és az automata jégkészítő el van látva vízzel. Az esetleges zaj nem meghibásodásra utal.

A víz- és jégadagoló használata

Az adagoló, a kívánt üzemmódnak megfelelő gomb megnyomásával jégkockát, vizet vagy jégkását ad ki.

- Ha megnyomja a kezelőpanelen a jégkocka, víz vagy jégkása gombot, akkor a vezérlőpanel lámpája bekapcsol, és a kívánt üzemmód be lesz állítva. Ilyenkor az adagoló karjának megnyomásakor a kiválasztott funkció (jégkocka, víz és jégkása) lesz adagolva.
- A funkció minden egyes alkalommal be-, illetve kikapcsol, ha megnyomja a gombot az ellenőrző panelen.

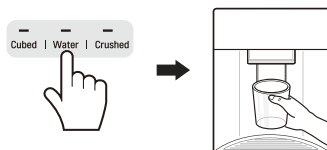

⚠ VIGYÁZAT

- Ne engedjen gyermekeket az adagoló közelébe, hogy a gyermekek ne játszhassanak a vezérlőelemekkel, illetve ne tehessenek kárt az eszközben.
- Az eszköz első használatakor kiadott néhány adagot dobja ki (kb. 20 db jégkocka és 7 pohár víz). Ezt akkor is meg kell tenni, ha a készüléket hosszabb ideig nem használta.
- Tisztítsa meg a vízadagoló rendszert, ha nem használta 48 órán át. Öblítse ki a vízrendszert a vízvezetékhez csatlakoztatva, ha nem csapolt vizet 5 napon át.
- A vízadagoló rendszer tisztításához öblítse át az adagolót kb. 5 percig, és dobja ki az első néhány adag jeget.

MEGJEGYZÉS

- Ha kinyitja a fagyasztó ajtaját víz kiadása közben, a víz leáll, és az ellenőrző panel visszaáll a kezdő képernyőre.
- Ha víz, jégkocka vagy jégkása kiadása közben kinyitja a hűtőszekrény ajtaját, a kiadás szünetelni fog. Ha bezárja az ajtót, a korábbi beállításoknak megfelelően az adagoló folytatja a kiválasztott tétel kiadását.
- Ha a pohár szája szűk, a víz kifröccsenhet, vagy elfordulhat, hogy egyáltalán nem is folyik bele.
- Használjon legalább 68 mm átmérőjű poharat/csészét, ha az adagolóból vizet, jégkockát vagy jégkását vesz.

- Ha a jégkészítő kisméretű jégkockákat állít elő, vagy ha összeragadnak a kockák, ennek az oka az lehet, hogy túl kevés víz áll rendelkezésre a jégkészítéshez a víztartályban. Ha nem használja gyakran a jégkészítés funkciót, a kockák szintén könnyebben összeragadhatnak.

Automata jégkészítő

Az automata jégkészítő egyszerre 6 db kockát képes automatikusan előállítani, ami 50–60 darabot jelent 24 óra alatt, ha a körülmények megfelelőek. Ez a mennyiség változhat a környezeti feltételek függvényében (szobahőmérséklet a készülék körül, ajtónyitások gyakorisága, a készülékben tárolt élelmiszerek mennyisége, stb.).

- Ha a jégartály teljesen megtelik jéggel, a jég előállítása leáll.
- Az automata jégkészítő üzemelése közben ne érjen hozzá kézzel az eszkozhöz.
- Ha a kockák hosszabb ideig a jégartályban maradnak, előfordulhat, hogy összeragadnak, és lehet, hogy nem lehet őket könnyen szétválasztani. Ilyen esetben tisztítsa meg a jégartályt használat előtt.
- Az adagoló első használatakor előállított jeget ne használja fel, és dobja ki.
- Az automata jégkészítő üzemelése közben ne érjen hozzá kézzel az eszkozhöz.
- Ha a kockák hosszabb ideig a jégartályban maradnak, előfordulhat, hogy összeragadnak, és lehet, hogy nem lehet őket könnyen szétválasztani. Ilyen esetben tisztítsa meg a jégartályt használat előtt.

Az automata jégkészítő be- és kikapcsolása

- 1 Tartsa meg, és távolítsa el felfelé emelve az automata jégkészítő borítását.

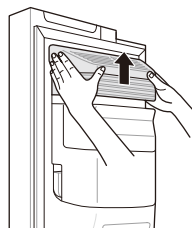

- 2 Ha nem használja az automata jégkészítőt, a jégartály használható fagyasztó kosárként, ha a jégkészítő gombját kikapcsolt helyzetbe állítja.

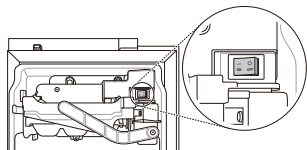

A jégartály kiemelése (*)

Fogja meg két kézzel a jégartályt, és felfelé emelve húzza ki.

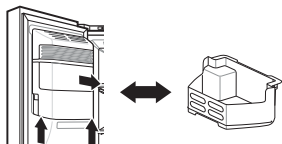

- Ha nem használja az automata jégkészítőt, a jégartály használható fagyasztó kosárként.
- Ha a jégartály teljesen megtelik jéggel, nehezzé válhat. Két kézzel tartva emelje ki.

⚠ FIGYELMEZTETÉS

- Ne érjen hozzá kézzel vagy más eszközzel az automata jégkészítő mechanikus alkatrészeihez. Ellenkező esetben a készülék meghibásodhat, valamint sérülés veszélye áll fenn.
- Óvatosan járjon el, mivel az automata jégkészítő a fagyasztó ajtó nyitását követően folyamatosan üzemel, ha az automata jégkészítő bekapcsolt üzemmódban van.
- Ne szedje szét, ne javítsa vagy módosítsa az automata jégkészítőt. Ilyen műveleteket csak szerelő végezhet.

⚠ VIGYÁZAT

- Az eszköz első használatakor kiadott néhány adagot dobja ki (kb. 20 db jégkocka és 7 pohár víz). Ezt akkor is meg kell tenni, ha a készüléket hosszabb ideig nem használta.

- Az első üzembe helyezéskor kiadott jég vagy víz a vízvezetékben vagy víztartályban található részecskéket, szagokat tartalmazhat.
- Ne engedjen gyermekeket az adagoló közelébe. A gyermekek játszhatnak vagy kárt tehetnek a vezérlésben.
- Ha csak jégkását állít elő, a kivezető nyílásban kialakuló jéglerakódás elállhatja a jég útját. Távolítsa el a kivezető nyílásban lerakódott jeget egy gumi spatulával a jégartály kiemelését követően. A jéglerakódások kialakulását megelőzheti úgy is, ha időnként jégkockákat is kiad az adagolóval.
- Ha az adagoló elszíneződött jeget állít elő, ellenőrizze a víztartályt és a vízforrást a probléma lehetséges forrásának felkutatásához. Ha a probléma továbbra is fennáll, lépjen kapcsolatba az LG Electronics vevőszolgálatával. Ne használja a kiadott jeget vagy vizet, amíg a probléma fennáll.
- Soha ne használjon vékony kristály poharat vagy agyagedényt a jég begyűjtéséhez. Az ilyen edényekből szilánkok válhatnak le, illetve könnyen eltörhetnek, így üvegdarabok kerülhetnek a jégbe.
- A jeget az előtt engedje a pohárba, mielőtt megtöltené azt vízzel vagy más innivalóval. Ha már folyadékot tartalmazó pohárba engedi a jeget, a folyadék kifröccsenhet.
- Ne érjen hozzá kézzel vagy más eszközzel a jégadagoló nyíláshoz vagy az automata jégkészítőhöz. Ellenkező esetben a készülék meghibásodhat, valamint sérülés veszélye áll fenn.
- A jégartály visszahelyezésekor ügyeljen rá, hogy a tartályt pontosan illessze a helyére. Ha a tartály megdől vagy nincs vízszintben, előfordulhat, hogy a jégkészítés leáll az érzékelő megszakadása miatt.
- Soha ne használjon túlságosan keskeny szájú vagy mély poharat. A jég ilyenkor feltorlódhat a jég kivezető nyílásban, és a készülék hatásfoka csökkenhet.
- Tartsa a poharat megfelelő távolságban a jég kivezető nyílástól. Ha túl közel tartja a poharat a kivezető nyíláshoz, előfordulhat, hogy az adagoló nem ad ki jeget.
- Ha nyaralni megy, valamint hosszabb áramkimaradás esetén helyezze át a jeget a jégartályból a fagyasztóba. Az olvadó jég az adagolóból a padlóra csöpöghet.

MEGJEGYZÉS

- (*) ez azt jelenti, hogy ez a funkció a megvásárolt modelltől függ.

Ajtó az ajtóban (*)

Húzza meg felfelé a az ajtó alján lévő kart, amíg az ajtó kinyílik.

Az „Ajtó az Ajtóban” ajtóban és a körülötte lévő kosarakban rengeteg hely áll rendelkezésre, így rendszerezetten tárolhatja az élelmiszereket.

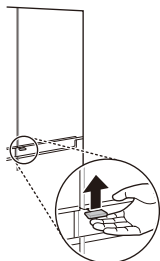

A tok eltávolítása az „Ajtó az Ajtóban” ajtóból

Tartsa két kézzel az „Ajtó az Ajtóban” ajtó belsejében található tokot, és emelje ki felfelé emelve.



Az „Ajtó az Ajtóban” tok visszahelyezése

A visszahelyezéskor a kiemelés folyamatával ellentétes sorrendben járjon el.

Az „Ajtó az Ajtóban” kosarak kiemelése

- 1 Fogja meg a kosár két élét, és emelje ki felfelé emelve.

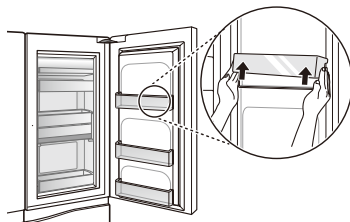

- 2 A rögzített kosarat először az (1) lépésnek megfelelően emelje meg, majd emelje ki a (2). lépésnél jelöltek szerint.

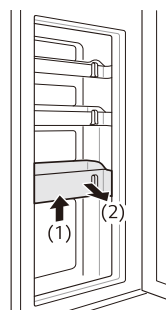

Az „Ajtó az Ajtóban” kosarak visszahelyezése

A visszahelyezéskor a kiemelés folyamatával ellentétes sorrendben járjon el.

MEGJEGYZÉS

- (*) ez azt jelenti, hogy ez a funkció a megvásárolt modelltől függ.

Frissen tartó zöldségfiók (*)

A zöldségfiók páratartalma a csúszka megfelelő irányba történő elhúzásával szabályozható.

Balra húzva kinyílik a levegő-bevezető nyílás, és a keringő levegő csökkenti a fiók páratartalmát. Jobbra húzva pedig a levegő-bevezető nyílás elzáródik, és a frissen tartó zöldségfiók megőrzi aktuális páratartalmát.

Zöldségek tárolására a zárt állás, gyümölcsök tárolására pedig a nyitott állás javasolt.

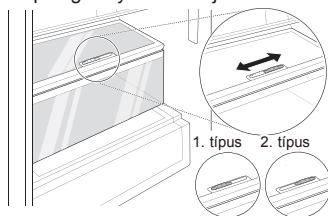

MEGJEGYZÉS

- (*) ez azt jelenti, hogy ez a funkció a megvásárolt modellől függ.

Más funkciók használata

Ajtónyitás riasztó

A riasztás 3-szor szólal meg 30 másodperces időtartamon belül, ha a hűtőrekesz, fagyasztórekesz vagy az „Ajtó az Ajtóban” ajtó egy percre nyitva maradt vagy nem csukódott be teljesen.



- Vegye fel a kapcsolatot az LG Electronics vevőszolgálattal, ha a riasztás az ajtó becsukása után is folytatódik.

Hibakeresés

A készülék működés közben automatikusan észleli a problémákat.

- Probléma észlelésekor a készülék nem üzemel, és egy hibakód jelenik meg, még akkor is, ha megnyom egy gombot.
- Ha ez történik, ne kapcsolja ki a készüléket, és haladéktalanul vegye fel a kapcsolatot az LG Electronics vevőszolgálatával. Ha áramtalanítja a készüléket, előfordulhat, hogy az LG Electronics vevőszolgálat szerelője nehezebben találja meg a hibát.

LG SmartThinQ alkalmazás használata

- Az  vagy  logóval ellátott készülékeknél kommunikálni lehet a készülékkel egy okostelefon és a kényelmes intelligens funkciók segítségével.

Tudnivalók amelyeket ellenőriznie kell mielőtt a LG SmartThinQ eszközt használja

- 1 Ellenőrizze a távolságot a készülék és a vezeték nélküli útválasztó között (Wi-Fi hálózat).
 - Ha a távolság a készülék és a vezeték nélküli útválasztó között nagy, a jelerősség pedig gyenge lesz. Hosszú ideig tarthat a regisztrálás vagy a telepítés sikertelen lehet.
- 2 Kérjük, kapcsolja ki a **Mobil adatokat** az okostelefonján.
 - Az iPhone esetében, kapcsolja ki az adattovábbítást: **Beállítások** → **Mobilhálózat** → **Mobil adatforgalom**.

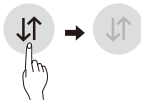

- 3 Csatlakoztassa okos-telefonját a vezeték nélküli útválasztóhoz.



MEGJEGYZÉS

- A Wi-Fi kapcsolat ellenőrzéséhez, nézze meg, hogy a világit-e hogy **Wi-Fi**  ikon a kezelőpanelen.
- A készülék csak a 2,4 GHz-es Wi-Fi hálózatokat támogatja. Hálózati frekvenciája ellenőrzéséhez, forduljon az Internet szolgáltatóhoz, vagy olvassa el a vezeték nélküli útválasztó kézikönyvét.
- Az LG SmartThinQ nem vállal felelősséget semmilyen hálózati probléma vagy hiba, üzemzavar, vagy a hálózati kapcsolat gond esetén.

- Amennyiben a készülék nem tud kapcsolódni a Wi-Fi hálózathoz, akkor lehet, hogy túl messze van a jeladótól (router). A Wi-Fi jel erősségének növeléséhez, szerezzen be egy Wi-Fi erősítőt (hatótávnyövelőt).
- A Wi-Fi kapcsolat nem jön létre vagy megszakadhat az otthoni hálózati környezet miatt.
- Megtörténhet, hogy a hálózati kapcsolat nem működik megfelelően az internet szolgáltató miatt.
- A környező vezeték nélküli környezetben lehet, hogy a vezeték nélküli hálózati szolgáltatás lassú.
- A készüléket nem lehet regisztrálni a vezeték nélküli jelátvitellel felmerült problémák miatt, Áramtalanítsa a készüléket, és várjon körülbelül egy percet, mielőtt újra próbálkozna.
- Ha a tűzfal engedélyezett a vezeték nélküli útválasztón, kapcsolja ki a tűzfalat, vagy adjon meg egy kivételt.
- A vezeték nélküli hálózat neve (SSID) angol betűk és számok kombinációja kell legyen. (Ne használjon speciális karaktereket)
- Az okostelefon felhasználói felülete (UI) változhat a mobil operációs rendszere (OS) és a gyártó függvényében.
- Amennyiben a router biztonsági protokollja **WEP** értékre van beállítva, meghiúsulhat a kapcsolat létrehozása. Kérjük, válasszon másik biztonsági protokollt (ajánlott: **WPA2**) és regisztrálja ismét a terméket.

LG SmartThinQ telepítése

Keresse meg az LG SmartThinQ alkalmazást okostelefonján, a Google Play & Apple App áruházban. Kövesse az utasításokat az alkalmazás letöltéséhez és telepítéséhez.

Wi-Fi funkció

Kommunikálni lehet a készülékkel egy okostelefon és a kényelmes intelligens funkciók segítségével.

Firmware frissítés

Tartsa karban a készülék teljesítményét.

Smart Diagnosis™

Az intelligens diagnosztikai funkció használata esetén hasznos információkat kaphat arról, hogy hogyan kell helyesen használni a készüléket a használati szokásokról gyűjtött adatok alapján.

Beállítások

Lehetővé teszi a különböző beállítások választását a hűtőn és az applikációban.

MEGJEGYZÉS

- Ha lecseréli a vezeték nélküli útválasztóját, Internet szolgáltatót vált vagy jelszót cserél, a regisztrált készüléket törölje azt a LG SmartThinQ alkalmazásból és regisztrálja újból.
- Fenntartjuk a jogot, hogy a felhasználók felé irányuló minden előzetes értesítés nélkül, az applikációt módosítsuk készülék jobb tétele céljából.
- A tulajdonságok típusfüggők.

Csatlakozás Wi-Fi hálózathoz

A **Wi-Fi** gomb amikor az LG ThinQ okos alkalmazását használják, lehetővé teszi, hogy a hűtő csatlakozzon az otthoni Wi-Fi hálózathoz. A **Wi-Fi** ikon jelzi a hűtő csatlakozásának a helyzetét a hálózathoz. Az ikon világít amikor a hűtő csatlakozik a Wi-Fi hálózathoz.

Kezdeti készülék-regisztráció

Futtassa az LG SmartThinQ alkalmazást, és kövesse az alkalmazás utasításait a készülék regisztrációjához.

A készülék regisztrációja vagy másik felhasználó regisztrálása

Nyomja meg és tartsa lenyomva a **Wi-Fi** gombot 3 másodpercig az ideiglenes kikapcsoláshoz. Futtassa az LG SmartThinQ alkalmazást, és kövesse az alkalmazás utasításait a készülék regisztrációjához.

MEGJEGYZÉS

- A Wi-Fi funkció letiltásához nyomja meg és tartsa lenyomva a **Wi-Fi** gombot 3 másodpercig. A Wi-Fi ikon el fog tűnni.

Vezetéknélküli LAN modul specifikáció

Modell	LCW-004
Frekvenciartomány	2412 - 2472 MHz
Kimenő teljesítmény (max)	IEEE 802.11b:17.82 dBm IEEE 802.11g:17.72 dBm IEEE 802.11n:16.61 dBm

Vezeték nélküli funkció szoftver verzió: V 1.0

A felhasználónak vigyáznia kell, hogy ezt a készüléket úgy kell telepíteni és üzemeltetni egy legalább 20 cm távolságot biztosítsanak a készülék és a test között.

Megfelelőségi tanúsítvány



Ezennel az LG Electronics kijelenti, hogy a hűtőszekrény rádióberendezése megfelel az 2014/53 /EU irányelv előírásainak. Az EU megfelelési nyilatkozat teljes szövege elérhető a következő internetes címen:

<http://www.lg.com/global/support/cedoc/cedoc#>

LG Electronics European Shared Service Centre B.V.

Krijgsman 1

1186 DM Amstelveen

Hollandia

Információk a nyílt forráskódú szoftverrel kapcsolatban

A termékben található GPL, LGPL, MPL és más nyílt forráskódú licencek forráskódjának beszerzése érdekében látogasson el a <http://opensource.lge.com> webhelyre.

A forráskód mellett minden hivatkozott licencceltétel, jótállási nyilatkozat és szerzői jogi közlemény letölthető.

Az LG Electronics a vonatkozó költségeknek megfelelő összegért (az adathordozó, a szállítás és a kezelés költségei) CD-ROM-on is biztosítani tudja Önnek a nyílt forráskódot, ha írásos kérelmet küld az opensource@lge.com e-mail-címre. Ez az ajánlat a termék utolsó kiszállításának idejétől számított három évig érvényes. Ez az ajánlat mindenki számára érvényes, akihez eljut ez az információ.

A Smart Diagnosis™ használata

- Az  vagy  logóval ellátott készülékekhez

Smart Diagnosis™ a vevőszolgálaton keresztül

Ezt a funkciót akkor használja, ha az LG Electronics vevőszolgálatának pontos diagnózisára van szüksége, abban az esetben ha a készülék hibásan működik vagy meghibásodik. Ezt a funkciót csak a szervizképviselelővel való kapcsolatfelvétellel használja, normál működés esetén ne.

- 1 Nyomja meg a **Lock** gombot a zár funkció bekapcsolásához.
 - Amennyiben a kijelző több mint 5 percig zárrolva volt, akkor ki kell kapcsolnia a zárolást, majd újra aktiválni.

* Lock



- 2 Nyissa ki a hűtő ajtaját, majd tartsa a telefont a jobb felső hangszóró lyukhoz.

- Úgy helyezze el a telefont, hogy a mikrofon igazodjon a hangszóró nyíláshoz.

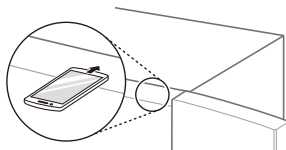

- 3 Nyomja meg és tartsa nyomva a **Freezer** gombot legalább három másodpercig, és közben tartsa telefonját a hangszóróhoz.

- 4 Mután befejeződött az adattovábbítás, a szerviz munkatársa el fogja magyarázni a Smart Diagnosis™ eredményeit.

MEGJEGYZÉS

- Úgy helyezze el a telefont, hogy a mikrofon igazodjon a hangszóró nyíláshoz.
- A Smart Diagnosis™ hang mintegy 3 másodperc múlva jelentkezik.
- Tartsa a telefont a jobb felső hangszóró nyílás fölé, és várjon amíg az adattovábbítás befejeződik.
- Ne vegye el a telefont a hangszóró nyílástól adattovábbítás közben.
- Az adattovábbítás hangja érdes lehet a fülnek, miközben a Smart Diagnosis™ adatai továbbítódnak, de ne vegye el a telefont a hangszóró nyílástól a pontos diagnózis érdekében, amíg az adattovábbítás hangja meg nem szűnik.
- Mután befejeződött az adattovábbítás, a „Továbbítás befejeződött” üzenet jelenik meg, és az ellenőrző panel néhány másodperc után automatikusan ki- majd újra bekapcsolódik. Ezután, a vevőszolgálat elmagyarázza a diagnózis eredményét.
- A Smart Diagnosis™ funkció függ a helyi hívás minőségétől.
- A kommunikációs teljesítmény javul, és jobb lesz a jeltovábbítás minősége, ha vezetékes otthoni telefonját használja.
- Ha a Smart Diagnosis™ adat továbbítás rossz a hívás rossz minősége miatt, nem biztos, hogy a legjobb Smart Diagnosis™ szolgáltatást kapja.

Megjegyzések a tisztításhoz

- Ha kivessz egy polcot vagy fiókot a készülék belsejéből, vedd ki minden ott tárolt élelmiszert a polcra vagy fiókra a sérülések és a berendezés károsodásának elkerülése érdekében.
 - Ellenkező esetben az ott tárolt élelmiszerek súlya miatt sérülések veszélye áll fenn.
- Miközben a készülék külső szellőzőnyílásait porszívóval tisztítja, húzza ki a tápkábelt a fali aljzatból az elektronikát károsító vagy esetlegesen áramütést okozó elektrosztatikus kisülések elkerülése érdekében.
- Vegye ki, és tisztítsa meg vízzel a polcokat és fiókokat, majd törölje szárazra az elemeket visszahelyezés előtt.
- Rendszeresen törölje át az ajtótomítéseiteket puha, nedves ruhával.
- Az ajtókosárra kifolyt szennyeződések és foltok távolítsa el, mivel azok csökkenthetik a kosár tároló képességét, és akár kárt is tehetnek benne.
- Tisztítás után ellenőrizze, hogy a hálózati kábel nem sérült-e meg, nem melegszik-e, és megfelelően van-e csatlakoztatva.
- Tartsa tisztán a készülék külsején található szellőzőnyílásokat.
 - Az eltömődött szellőzőnyílások tűzveszélyesek, és a készülék meghibásodását okozhatják.
- A külső festett felületek fényezésével a készülék nagyobb védelmet kaphat a rozsdásodással szemben. A műanyag alkatrészeket ne fényezze. A festett fémfelületeket legalább évente kétszer fényezze háztartási gépekhez alkalmazható fényező szerrel (vagy autófényező pasztával). A fényező szert egy tiszta, puha ruhával vigye fel.
- Amikor tisztítja a készülék belsejét vagy külsejét, ne törölje le durva kefével, fogkrémmel, vagy gyúlékony anyagokkal. Ne használjon gyúlékony anyagokat tartalmazó tisztítószeret.
 - Ez a készülék színvesztését vagy károsodását okozhatja.
 - Gyúlékony anyagok, pl. alkoholok (etanol, metanol, izopropil-alkohol, izobutil-alkohol, stb.), hígító, fehérítő, benzol, gyúlékony folyadék, koptató, stb.

- A készülék külsejéhez használjon egy tiszta szivacsot vagy puha ruhát és meleg vízben feloldott kímélő tisztítószert. Ne használjon súrolószereket vagy agresszív tisztítószereket. Törölje szárazra egy puha ruhával.
- Soha ne tisztítsa a polcokat vagy fiókokat mosogatógépben.
 - Az alkatrészek hő hatására deformálódhatnak.
- Tisztítsa meg rendszeresen azokat a felületeket, amelyek kapcsolatba kerülhetnek élelmiszerekkel és lefolyórendszerrel.
- Ha a készülék fel van szerelve LED lámpával, ne távolítsa el a lámpa burkolatát és a LED lámpát javítás vagy szervizelés érdekében. További információért lépjen kapcsolatba az LG Electronics vevőszolgálatával.

A kondenzáló fedelének tisztítása

Ecsettel felszerelt porszívót használjon a kondenzáló fedelének és a szellőzőnyílásoknak a tisztításához. Ne távolítsa el a kondenzáló hurok területét lefedő panelt.

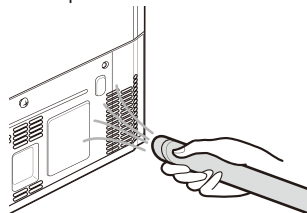

A „Tiszta és friss” szűrő cseréje (*)

A „Tiszta és friss” szűrő hatékonyságának megőrzése érdekében, ha szűrőcsere szükségességét jelző üzenet jelenik meg, cserélje ki haladéktalanul a szűrőt.

- 1 Ha felgyullad az ellenőrző panelen a **Replace** ikon, cserélje ki a „Tiszta és friss” szűrőt.



Replace

- 2 Tartsa és emelje ki a „Tiszta és friss” szűrő fedelét, az óramutató járásával ellentétes irányba csavarva.



- 3 Emelje ki a szűrőt a „Tiszta és friss” szűrő fedele alól, és tegyen a helyére egy új szűrőt.



- 4 A szűrő cseréjét követően helyezze vissza a „Tiszta és friss” szűrő fedelét, az óramutató járásával egyező irányba csavarva.



- 5 A következő szűrőcsere esedékességének alaphelyzetbe állításához tartsa nyomva a **Pure N Fresh** gombot az ellenőrző panelen legalább 3 másodpercig. Ekkor kialszik a **Replace** ikon az ellenőrző panelen.

- 6 A szűrő a csere után ismét működik.

MEGJEGYZÉS

- (*) ez azt jelenti, hogy ez a funkció a megvásárolt modelltől függ.
- Ne tegye az ujját vagy más nem oda való tárgyat a szűrőbe vagy a foglalatba. Ennek figyelmen kívül hagyása sérüléshez vagy meghibásodáshoz vezethet.
- A szűrőcsere esedékességének túllépése esetén a baktériumok és szagok kiszűrésének hatásfoka csökkenhet.
- Vegye figyelembe, hogy a szűrő hatásfoka akkor is csökken, ha vízzel átmossa azt.

- Ügyeljen rá, hogy ne változtassa meg a szűrő irányát, amikor visszahelyezi azt a szűrő foglalatba.
- Ha a készüléket bekapcsolt üzembe állítja a szűrő cseréjét követően, ellenőrizze, hogy a szűrő melletti LED lámpa világít-e.
- A szűrő megvásárolható egy LG Electronics vevőszolgálattól.

Az ajtókosár tisztítása

A hűtő/fagyasztó ajtó kosár kiemelése

Fogja meg a kosár két élét, és emelje ki felfelé emelve.

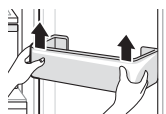

A hűtő/fagyasztó ajtó kosár visszahelyezése

- 1 Fogja meg az ajtókosár két szélét, és nyomja meg finoman az egyik szélét a beillesztéshez, majd ugyanígy a másik szélét is.

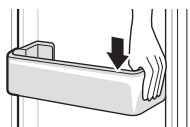

- 2 A beillesztést követően ütögesse meg finoman az ajtó kosarat, hogy vízszintesen is a helyére kerüljön.

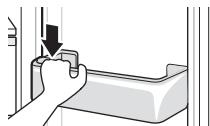

A polc tisztítása

A hűtő/fagyasztó polc kiemelése

Emelje ki a polcot, kihúzva a helyéről.

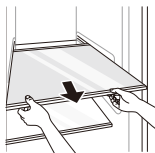

A hűtő/fagyasztó polc visszahelyezése

Húzza ki a polcot a helyéről, miközben finoman megemeli a hűtőpolc hátsó peremét.

A zöldségfiók tisztítása

A zöldséges fiók eltávolítása

- 1 Vegye ki a fiók tartalmát. Fogja meg a zöldségfiók fogantyúját, és húzza ki óvatosan ütközésig.

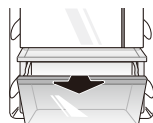

- 2 Emelje meg a zöldségfiókot, majd emelje ki, kihúzva a helyéről.

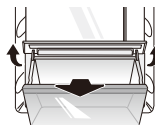

A zöldségfiók visszahelyezése

- 1 Ha a zöldségfióknak fedele van, emelje le.

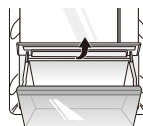

- 2 Helyezze vissza a zöldségfiókot az eredeti helyére, majd finoman tolja vissza, miközben lefelé irányítja.

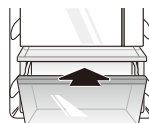

! VIGYÁZAT

- Vegye figyelembe, hogy a zöldségfiókban tárolt élelmiszerek súlya sérüléseket okozhat kihúzás közben.

A vízadagoló tisztítása

Az adagoló tálca tisztítása

Az adagoló tálca könnyedén nedvessé válhat a jég vagy víz kiömlése miatt. Törölje át az egész területet egy nedves ruhával.



A víz és jég kivezető nyílásának tisztítása

Törölje át gyakran egy tiszta ruhával a víz vagy jég kivezető nyílását, mivel könnyen beszennyeződhet. Tartsa szem előtt, hogy a ruháról leváló szőszök hozzátapadhatnak a kivezető nyíláshoz.

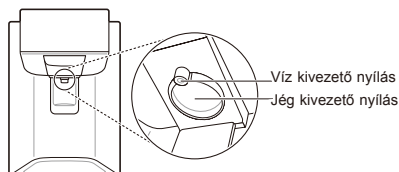

A vízsűrő cseréje (csak vízvezeték rendszerhez csatlakoztatott modelleknél)

Cserélje ki az eldobható vízsűrőt, ha a **Replacement Filter** ikon azt jelzi, de legalább 6 havonta.

Hogy legyen ideje felkészülni egy új szűrő beszerzésére, a fény már azelőtt felgyullad egy kicsivel, hogy az éppen használt szűrő elérné a maximum kapacitását. Ha időben kicseréli a szűrőt, a készülék mindig friss és tiszta vizet állít elő.

- 1 Húzza ki a készüléket.
- 2 Zárja el a készülék vízellátását.
- 3 Vegye ki az eldobható vízsűrőt.
- 4 Helyezze be a csere vízsűrőt a „Csatlakozás a vízsűrőhöz” részben leírtak szerint.
- 5 Nyissa meg a vízellátást, és kapcsolja be a készüléket.
- 6 Tartsa lenyomva a **Water Filter** gombot 3 másodpercig. Ezzel a Szűrőcsere ikon alapállapotba áll. Az új vízsűrő aktiválására sor kerül.

Tünetek	Ok	Megoldás
Nem működik a fagyasztás vagy a hűtés.	Áramkimaradás van?	<ul style="list-style-type: none"> Ellenőrizze más készülékek áramellátását a háztartásban.
	Ha a hálózati csatlakozó ki van húzva a konnektorból?	<ul style="list-style-type: none"> Dugja be a hálózati csatlakozót a konnektorba.
Gyenge a hűtés vagy a fagyasztás.	A hűtési vagy fagyasztási hőmérséklet a legmelegebb szintre lett állítva?	<ul style="list-style-type: none"> Állítsa a hűtési vagy fagyasztási hőmérsékletet „közepesre”.
	Ki van téve a készülék közvetlen napfénynek, vagy hőtermelő berendezés, például sütő vagy hősugárzó közelében van?	<ul style="list-style-type: none"> Ellenőrizze az üzembe helyezés helyét, és helyezze ismét üzembe a hőt termelő tárgytól távol.
	Forró ételt tárolt anélkül, hogy először lehűtötte volna?	<ul style="list-style-type: none"> A forró ételt először hűtse le, és csak azután tegye a hűtőszekrénybe vagy a fagyasztóba.
	Túl sok élelmiszert tett a készülékbe?	<ul style="list-style-type: none"> Hagyjon megfelelő távolságot az élelmiszerek között.
	Gondosan be vannak zárva az ajtók a készüléken?	<ul style="list-style-type: none"> Csukja be gondosan az ajtót, és győződjön meg arról, hogy a tárolt élelmiszer nem akadályozza az ajtó záródását.
	Van elegendő hely a készülék körül?	<ul style="list-style-type: none"> Módosítsa a készülék pozícióját, hogy elegendő hely legyen a készülék körül.
A készülékben rossz szag van.	Túl „melegre” lett állítva a hűtési vagy fagyasztási hőmérséklet?	<ul style="list-style-type: none"> Állítsa a hűtési vagy fagyasztási hőmérsékletet „közepesre”.
	Erős szagú élelmiszert tett a készülékbe?	<ul style="list-style-type: none"> Erős szagú élelmiszert lezáró edényben tároljon.
	Nem romlottak meg a zöldségek vagy gyümölcsök a fiókban?	<ul style="list-style-type: none"> Dobja ki a romlott zöldséget, és takarítsa ki a zöldséges fiókot. Ne tároljon zöldséget túl sokáig a zöldséges fiókban.
A készülék belső lámpája nem gyullad fel.	Kikapcsol a készülék belső lámpája?	<ul style="list-style-type: none"> A vásárló számára nehéz a készülék belső lámpájának cseréje, mivel nem szervizelhetők. Amennyiben a belső lámpa nem gyullad ki, lépjen kapcsolatba az LG Electronics vevőszolgálatával.

Tünetek	Ok	Megoldás
A készülék ajtaja nem záródik szorosan.	Előre dől a készülék?	<ul style="list-style-type: none"> • Állítsa be az elülső lábat, hogy kissé megemelje a készülék elejét.
	Helyesen lettek összerakva a polcok?	<ul style="list-style-type: none"> • Szükség esetén vegye ki, majd helyezze vissza a polcokat.
	Túl erősen csukta be az ajtót?	<ul style="list-style-type: none"> • Ha túl nagy erőt vagy sebességet alkalmaz az ajtó becsukásakor, rövid ideig nyitva maradhat a becsukódás előtt. Ügyeljen rá, hogy az ajtót ne csapja be. Zárja az ajtót erőkifejtés nélkül.
Nehéz kinyitni a készülék ajtaját.	Rögtön azután nyitotta ki az ajtót, hogy becsukta?	<ul style="list-style-type: none"> • Ha a készülék ajtaját a becsukás után 1 percen belül próbálja kinyitni, a készüléken belüli nyomás miatt nehézségekbe ütközhet. A készülék ajtaját néhány perc múlva próbálja újra kinyitni. Addigra a belső nyomás stabilizálódik.
Páralecsapódás van a készülék belsejében vagy a zöldségfiók fedelének alján.	Forró ételt tárolt anélkül, hogy először lehűtötte volna?	<ul style="list-style-type: none"> • A forró ételt először hűtse le, és csak azután tegye a hűtőszekrénybe vagy a fagyasztóba.
	Nyitva hagyta a készülék ajtaját?	<ul style="list-style-type: none"> • Bár a páralecsapódás megszűnik, amint becsukja a készülék ajtaját, egy száraz ruhával letörölheti.
	Túl gyakran nyitogatja be a készülék ajtaját?	<ul style="list-style-type: none"> • A pára lecsapódhat a külső és a belső hőmérséklet különbsége miatt. Törölje ki a nedvességet egy száraz ruhával.
	Helyezett meleg vagy gőzölgő ételt a készülékbe nem lezárt edényben?	<ul style="list-style-type: none"> • Fedett vagy zárt tárolóban tárolja az élelmiszert.
Jeges a fagyasztó.	Előfordulhat hogy az ajtók nem záródnak megfelelően?	<ul style="list-style-type: none"> • Ellenőrizze, hogy nem akadályozza-e valami a készülék belsejében az ajtó záródását, és ügyeljen rá, hogy az ajtó szorosan záródjon.
	Forró ételt tárolt anélkül, hogy először lehűtötte volna?	<ul style="list-style-type: none"> • A forró ételt először hűtse le, és csak azután tegye a hűtőszekrénybe vagy a fagyasztóba.

Tünetek	Ok	Megoldás
Jeges a fagyasztó.	El van torlaszolva a levegő be- és kimenete?	<ul style="list-style-type: none"> Győződjön meg arról, hogy a levegő be- és kimenete nincs eltorlaszolva, hogy a levegő szabadon keringhessen.
	Túltöltötte a fagyasztót?	<ul style="list-style-type: none"> Hagyjon megfelelő távolságot az élelmiszerek között.
Jéglerakódás vagy páralecsapódás keletkezett a készülék belsejében vagy külsején.	Túl gyakran nyitogatta a készülék ajtaját, vagy nem záródik megfelelően a készülék ajtaja?	<ul style="list-style-type: none"> Jég vagy páralecsapódás keletkezhet, ha a külső levegő bejut a készülék belsejébe.
	Nyirkos helyen működik a készülék?	<ul style="list-style-type: none"> A készülék külsején páralecsapódás alakulhat ki, ha az túl nyirkos helyen működik, vagy ha az időjárás páras vagy esős. Törölje ki teljesen a nedvességet egy száraz ruhával.
A készülék zajos, és rendellenes hangokat ad ki.	Instabil padlózaton vagy nem megfelelően vízszintezve helyezte üzembe a készüléket?	<ul style="list-style-type: none"> A készüléket kemény és egyenletes padlófelületen helyezze el.
	Hozzáér a készülék hátulja a falhoz?	<ul style="list-style-type: none"> Igazítsa úgy a készüléket, hogy elegendő hely legyen körülötte.
	Szóródtak tárgyak a készülék mögé?	<ul style="list-style-type: none"> Szedje össze a készülék mögé szóródott tárgyakat.
	Van valamilyen tárgy a készülék tetején?	<ul style="list-style-type: none"> Vegye le a készülék tetejéről az oda helyezett tárgyat.
A készülék oldala vagy előlapja meleg.	Vannak felszerelve páralecsapódást gátló csövek a készüléknek ezeken a részein az ajtó körül képződő páralecsapódás csökkentésére?	<ul style="list-style-type: none"> A páralecsapódást megelőző hőelvezető cső a készülék elején és oldalán található. Különösen forrónak érezheti a készülék üzembe helyezése után vagy nyáron. Nem kell aggódnia azonban amiatt, hogy ez problémára utalna, és ne használhatná a megszokott módon a készüléket.
A készülék belsejében vagy külsején víz van.	Van vízszivárgás a készülék körül?	<ul style="list-style-type: none"> Ellenőrizze, hogy a víz a mosogatóból vagy más helyről szivárog-e.
	Van víz a készülék aljában?	<ul style="list-style-type: none"> Ellenőrizze, hogy a víz a fagyasztott élelmiszer felolvadása vagy egy tárolóedény eltörése vagy leesése miatt folyt-e ki.

Tünetek	Ok	Megoldás
Az automata jégkészítő nem állít elő jeget, vagy túl kevés jeget állít elő.	A közelmúltban helyezte üzembe a készüléket?	<ul style="list-style-type: none"> A jégkészítő általában mintegy 48 órával a készülék üzembe helyezését követően kezd el megfelelően jeget készíteni.
	Csatlakoztatta a vízbevezető csöveket a készülékhez, és megnyitotta a vízellátás szelepét?	<ul style="list-style-type: none"> Csatlakoztassa a vízbevezető csöveket a készülékhez, és nyissa meg a vízellátás szelepét.
	Meg van hajolva a vízbevezető tömlő?	<ul style="list-style-type: none"> A vízbevezető tömlő meghajlása gátolja a víz áramlását.
	Állított elő nagyobb mennyiségű jeget a közelmúltban?	<ul style="list-style-type: none"> Az automata jégkészítőben körülbelül 24 óra szükséges több jég előállításához. Várjon.
	Bekapcsolt (ON) állásba kapcsolta a jégkészítő kapcsolóját vagy az automatikus jégkészítő gombját az ellenőrző panelen?	<ul style="list-style-type: none"> Nyomja meg az I gombot az automata jégkészítő kapcsolón, vagy állítsa ON állásba az automata jégkészítő gombját az ellenőrző panelen. (A használatlalt kapcsolatos további információkért látogasson el az LG Electronics honlapjára, vagy használja okos eszközeit.)
	Túl magasra van állítva a fagyasztó hőmérséklete?	<ul style="list-style-type: none"> Ha a beállított hőmérséklet túl magas, a jég előállítása lelassul vagy teljesen leáll. Az automata jégkészítő megfelelő működéséhez állítsa a fagyasztó hőmérsékletét $-18\text{ }^{\circ}\text{C}$-ra.
	Gyakran nyitogatta a készülék ajtaját?	<ul style="list-style-type: none"> Ha gyakran nyitja ki a készülék ajtaját, a hideg levegő kiáramlik, ezzel is csökkentve a jég előállításának sebességét. A készülék ajtaját ne nyitogassa túl gyakran.
Gondosan be van zárva a készülék ajtaja?	<ul style="list-style-type: none"> Ha a készülék ajtaja nincs gondosan visszazárva, a fagyasztóban megemelkedik a hőmérséklet, így lassabban képződik jég. Zárja be gondosan a készülék ajtaját. 	
A jég nem adagolható.	Van jég a tartályban?	<ul style="list-style-type: none"> Ellenőrizze, hogy van-e jég a tartályban.
	A jég esetleg összetapadt a tartályban?	<ul style="list-style-type: none"> Távolítsa el a jégtartályt és rázza meg. A jégtartály megrázása után a fennmaradó tömbösödött jeget távolítsa el.

Tünetek	Ok	Megoldás
A jég nem adagolható.	Nem lehet hallani a gépből kijövő jég hangját?	<ul style="list-style-type: none"> A vezérlőpanelen felváltva válassza ki a jégkocka és a jégkása funkciókat a jég adagolásához.
	A jég adagoló csatornája el van zárva? (A csatornát a jégtartály eltávolításával ellenőrizheti.)	<ul style="list-style-type: none"> Ha a jégadagoló csatorna elzáródott, a jég nem adagolható megfelelő módon. A jeget és a jég adagoló csatornáját rendszeresen ellenőrizni kell.
Nem jön ki víz.	Nem szűrt vizet használ?	<ul style="list-style-type: none"> A nem szűrt vízben nagy mennyiségben található nehézfémek vagy más idegen anyagok, amelyek a szűrő élettartamától függetlenül már idejekorán eltömíthetik a szűrőt.
	Előfordulhat, hogy a vízadagoló tartály kiürült? (Csak vízvezeték rendszerhez nem csatlakoztatott modelleknél)	<ul style="list-style-type: none"> Töltse meg a vízadagoló tartályt.
	Ha a vízcsőben levegő van, akkor nem jön belőle víz (Csak vízvezeték rendszerhez nem csatlakoztatott modelleknél)	<ul style="list-style-type: none"> Fogantyújától fogva kihúzással távolítsa el a vízadagoló tartályt. Töltse fel a vízadagoló tartályt vízzel és helyezze vissza a hűtőpolcra.
	El van zárva a vízellátás szelepe? (Csak vízvezeték rendszerhez csatlakoztatott modelleknél)	<ul style="list-style-type: none"> Nyissa meg a vízellátás szelepét.
A víznek furcsa íze van.	Különbözik a víz íze attól, amilyen az előzőleg használt víztisztítóval volt?	<ul style="list-style-type: none"> Hosszabb idő telt el, mióta utoljára használt tisztított vagy hideg vizet?
	Hosszú idő telt el azóta, hogy behelyezte vagy kicserélte a szűrőt?	<ul style="list-style-type: none"> Ha lejárt szavatosságú szűrőt használt, a tisztítás határfoka csökkenhet. A szűrőt a szűrő cseréjének ajánlott esedékessége szerint javasolt cserélni.
	Megfelelően átöblítette a szűrőt a behelyezést követő kezdeti szakaszban?	<ul style="list-style-type: none"> A szűrő első behelyezése vagy cseréje esetén fontos, hogy kipréselje a levegőt és eltávolítsa az aktívszén-maradványokat a szűrő belsejéből. A készülék használatához folyasson ki körülbelül 5 liter tisztított vizet a vízadagoló kar megnyomásával, és öntse ki a lefolyóba. Az aktív szén az emberi szervezetre ártalmatlan.
	Hosszabb idő telt el, mióta utoljára használt tisztított vagy hideg vizet?	<ul style="list-style-type: none"> Az állott víz íze változhat a baktériumok szaporodása miatt. A termék használatához folyasson ki körülbelül 5 liter vizet (körülbelül 3 percig) a vízadagolóból, és öntse ki a lefolyóba.

Tünetek	Ok	Megoldás
Kattogó zajok	A leolvasztó vezérlője kattán, ha az automatikus leolvasztó ciklus elkezdődik vagy befejeződik. A termosztát vezérlés (vagy bizonyos modelleknél készülék vezérlés) szintén kattánhat/ kattoghat a művelet be- illetve kikapcsolásakor.	<ul style="list-style-type: none"> • Normál működés
Zörgő zajok	Zörgő hang jöhet a készülék keringetőjéből, az egység hátulján található vízvezetékéből (csak vízvezeték rendszerhez csatlakoztatott modelleknél), vagy a készülék tetején, illetve körül tartott tárgyakból.	<ul style="list-style-type: none"> • Normál működés
	A készülék nincs vízszintbe állítva a padlón.	<ul style="list-style-type: none"> • A padló gyenge, egyenetlen, vagy be kell állítani a lábakat. Lásd az ajtó beállítása részt.
	A lineáris kompresszorral felszerelt készüléket működés közben mozgatták.	<ul style="list-style-type: none"> • Normál működés. Ha a kompresszor nem hagyja abba a zörgést 3 percen belül, kapcsolja le a készülék áramellátását, majd kapcsolja vissza.
Sistergő zajok	A lepárló ventilátor motorja keringeti a levegőt a hűtőszekrényben és a fagyasztó rekeszeiben.	<ul style="list-style-type: none"> • Normál működés
	A kondenzátor ventilátor a kondenzátoron túl nyomja a levegőt.	<ul style="list-style-type: none"> • Normál működés
Bugyogó zajok	Hűtőközeg áramlik keresztül a hűtőrendszeren keresztül.	<ul style="list-style-type: none"> • Normál működés
Pukkanó zajok	A hőmérséklet változása miatt a belső falak összehúzódnak és kitágulnak.	<ul style="list-style-type: none"> • Normál működés
Rezgés	Ha a készülék oldala vagy hátulja hozzáér egy szekrényhez vagy falhoz, a normális működésből adódó rezgés miatt hallható zaj keletkezhet.	<ul style="list-style-type: none"> • A zaj megszüntetéséhez ügyeljen rá, hogy az oldalak és a hátfal ne érintkezzen fallal vagy szekrényel.

Tünetek	Ok	Megoldás
<p>Az otthoni készüléke és az okos-telefon nem csatlakozik a Wi-Fi hálózathoz.</p>	<p>Nem megfelelő a jelszó amellyel a Wi-Fi hálózathoz próbál csatlakozni.</p>	<ul style="list-style-type: none"> • Keresse meg a Wi-Fi hálózatot amelyhez okos-telefonja kapcsolódik és törölje, majd regisztrálja készülékét az LG SmartThinQ segítségével.
	<p>A mobil adatok engedélyezve vannak az okostelefonján.</p>	<ul style="list-style-type: none"> • Kapcsolja ki a Mobil adatokat az okostelefonján, és regisztrálja a készülékét a Wi-Fi hálózatba.
	<p>A vezeték nélküli hálózat neve (SSID) nincs megfelelően beállítva.</p>	<ul style="list-style-type: none"> • A vezeték nélküli hálózat neve (SSID) angol betűk és számok kombinációja kell legyen. (Ne használjon speciális karaktereket)
	<p>Az útválasztó frekvenciája nem 2,4 GHz.</p>	<ul style="list-style-type: none"> • Csak 2,4 GHz frekvencián üzemelő útválasztó támogatott. Állítsa be a vezeték nélküli útválasztót 2,4 GHz frekvenciára és csatlakoztassa a készülékét a vezeték nélküli útválasztóhoz. Az útválasztó frekvenciáját kérdezze meg Internet szolgáltatójától vagy az útválasztó gyártójától.
	<p>Ha a távolság a készülék és az útválasztó között túl nagy.</p>	<ul style="list-style-type: none"> • Ha a távolság a készülék és az útválasztó között túl nagy, a jelerősség gyenge lesz és meglehetősen szabályosan konfigurálva. Helyezze az útválasztót úgy, hogy közelebb legyen a készülékhez.

Megjegyzés

MANUALE D'USO

FRIGORIFERO E CONGELATORE

Leggere interamente il manuale d'uso prima di utilizzare l'elettrodomestico e conservarlo a portata di mano per futuri riferimenti.

INDICE

Il manuale può contenere testo o immagini che non si riferiscono al modello acquistato.
Il presente manuale è soggetto a revisioni da parte del produttore.

ISTRUZIONI PER LA SICUREZZA.....	3
ISTRUZIONI IMPORTANTI SULLA SICUREZZA.....	3
Smaltimento delle apparecchiature obsolete.....	11
INSTALLAZIONE	12
Comparti	12
Dimensioni e distanze	13
Temperatura ambiente.....	13
Smontaggio dello sportello	14
Regolazione dell'altezza dello sportello.....	15
Collegamento del circuito dell'acqua (solo per i modelli dotati di circuito idrico).....	16
Collegamento dell'elettrodomestico.....	18
Spostare l'elettrodomestico	18
USO	19
Componenti e funzioni.....	19
Note per l'uso.....	23
Utilizzo del pannello di controllo	25
Uso del serbatoio dell'erogatore d'acqua (solo per i modelli sprovvisti di circuito idrico)	26
Uso dell'erogatore di acqua e ghiaccio.....	28
Macchina automatica del ghiaccio.....	28
Tecnologia Sportello Door in Door (*).....	30
Cassetto verdure fresche (*).....	31
Altre funzioni.....	31
FUNZIONI SMART	32
Utilizzare l'applicazione LG SmartThinQ.....	32
Uso della funzione Smart Diagnosis™	34
MANUTENZIONE	35
Note per la pulizia.....	35
Pulizia del coperchio del condensatore	35
Sostituzione del filtro Pure N Fresh (Puro & Fresco) (*).....	35
Pulizia del cestello nello sportello.....	36
Pulizia del ripiano	37
Pulizia del cassetto della verdura	37
Pulizia dell'erogatore d'acqua.....	38
Sostituzione del filtro dell'acqua (solo per i modelli dotati di circuito idrico).....	38
RISOLUZIONE DEI PROBLEMI	39

Le istruzioni seguenti sono fornite allo scopo di evitare rischi o danni imprevisti dovuti all'uso errato e non sicuro dell'elettrodomestico.

Le istruzioni sono riportate con le diciture "AVVERTENZA" e "ATTENZIONE", come descritto di seguito.

 Questo simbolo indica operazioni o condizioni pericolose. Consultare con la massima attenzione il testo riportato assieme a questo simbolo e attenersi alle istruzioni per evitare rischi.

AVVERTENZA

Indica che il mancato rispetto delle istruzioni può provocare lesioni personali gravi o fatali.

ATTENZIONE

Indica che il mancato rispetto delle istruzioni può provocare lievi lesioni personali o danni all'elettrodomestico.

ISTRUZIONI IMPORTANTI SULLA SICUREZZA

AVVERTENZA

Per ridurre il rischio di esplosioni, incendi, scosse elettriche, ustioni o lesioni personali anche fatali, quando si utilizza l'elettrodomestico è indispensabile attenersi alle seguenti precauzioni basilari per la sicurezza. Tenere a mente inoltre quanto segue:

Bambini nell'ambiente domestico

- Questo elettrodomestico non è destinato all'utilizzo da parte di bambini, persone con capacità fisiche, sensoriali o mentali ridotte, e persone prive di esperienza e competenza, se non sotto sorveglianza a meno che non sia stato loro spiegato l'uso corretto dell'elettrodomestico, descrivendone i relativi pericoli. I bambini devono essere controllati per impedire che giochino con l'elettrodomestico.
- Se il dispositivo è dotato di una serratura (disponibile solo su alcuni modelli), tenere la chiave fuori dalla portata dei bambini.

Per l'utilizzo in Europa:

- Questo elettrodomestico può essere adoperato da bambini di almeno 8 anni di età, da persone con capacità fisiche, sensoriali o mentali ridotte, e da persone prive di esperienza sotto sorveglianza, solo se è stato spiegato l'uso corretto dell'elettrodomestico e descrivendone i relativi pericoli. con l'elettrodomestico. La pulizia e la manutenzione non devono essere effettuate da bambini senza la supervisione degli adulti.
- I bambini dai 3 agli 8 anni possono riempire e svuotare gli apparecchi di refrigerazione.

Installazione

- L'elettrodomestico deve essere sempre trasportato da due o più persone che lo tengono saldamente.
- Accertarsi che la presa elettrica sia correttamente messa a terra e che lo spinotto di terra del cavo di alimentazione non sia danneggiato o rimosso dalla spina di alimentazione. Per ulteriori dettagli sul collegamento a terra, rivolgersi a un Centro di assistenza clienti LG Electronics.
- Questo apparecchio è dotato di un cavo di alimentazione con conduttore di messa a terra e spina di messa a terra. La spina di alimentazione deve essere inserita in un'idonea presa elettrica installata e collegata a terra in conformità alle normative e ai regolamenti locali.
- Se il cavo di alimentazione è danneggiato o la presa elettrica è allentata, non utilizzare il cavo di alimentazione e contattare un centro di assistenza autorizzato.
- Non inserire la spina del dispositivo in un adattatore multi-spina che non disponga di un cavo di alimentazione (montato).
- Non modificare o prolungare il cavo di alimentazione.
- L'apparecchio deve essere collegato a una linea elettrica dedicata, protetta separatamente.

- Non utilizzare una multi-spina che non sia messa correttamente a massa (portatile). In caso si utilizzi una multi-spina messa a massa in maniera corretta (portatile), utilizzare la multi-spina con la potenza nominale dell'alimentazione attuale o superiore, e usare tale multi-spina unicamente per il presente dispositivo.
- Installare l'apparecchio in un luogo dove risulti agevole scollegare la spina di alimentazione.
- Fare attenzione a non puntare la spina di alimentazione verso l'alto ed evitare che l'apparecchio appoggi contro la spina di alimentazione.
- Installare l'apparecchio su un pavimento solido e piano.
- Non installare l'apparecchio in un luogo umido e polveroso. Non installare o conservare l'apparecchio in aree esterne o esposte a condizioni climatiche quali luce solare diretta, vento, pioggia o temperature inferiori allo zero.
- Non esporre l'elettrodomestico alla luce solare diretta o al calore generato da elementi riscaldanti, come stufe o termosifoni.
- Fare attenzione a non lasciare esposta la parte posteriore dell'apparecchio durante l'installazione.
- In fase di montaggio o smontaggio, fare attenzione a non lasciar cadere lo sportello dell'apparecchio.
- In fase di montaggio o smontaggio dello sportello dell'apparecchio, fare attenzione a non schiacciare o danneggiare il cavo di alimentazione.
- Non collegare un adattatore o altri accessori alla presa di alimentazione.

Uso

- Non utilizzare l'apparecchio per scopi diversi dalla conservazione degli alimenti in ambienti domestici (es. per lo stoccaggio di materiale sanitario o sperimentale o per spedizione).

- Scollegare la spina di alimentazione durante un forte temporale o in caso di fulmini, oppure se l'apparecchio non viene utilizzato per un periodo di tempo prolungato.
- Non toccare la spina di alimentazione o i comandi dell'apparecchio con le mani bagnate.
- Non piegare eccessivamente il cavo di alimentazione e non collocare oggetti pesanti su di esso.
- Qualora penetrasse acqua nelle parti elettriche dell'apparecchio, scollegare la spina di alimentazione e contattare un Centro di assistenza clienti LG Electronics.
- Non inserire le mani né oggetti metallici all'interno della zona che emette aria fredda, nel coperchio o nella griglia di dissipazione del calore nella parte posteriore dell'apparecchio.
- Non esercitare una forza o un impatto eccessivi sul coperchio posteriore dell'apparecchio.
- Impedire agli animali domestici di entrare nell'elettrodomestico.
- Quando si apre o si chiude lo sportello dell'elettrodomestico, accertarsi che non vi siano bambini nelle vicinanze. Lo sportello potrebbe colpire un bambino provocandogli lesioni personali.
- Evitare che bambini rimangano intrappolati all'interno dell'apparecchio. Un bambino intrappolato all'interno dell'apparecchio potrebbe soffocare.
- Non posizionare sull'elettrodomestico oggetti pesanti o fragili, contenitori pieni di liquido, oggetti infiammabili (es. candele, lampade ecc.), o dispositivi per il riscaldamento (es. stufe, caloriferi, ecc.).
- In caso di perdite di gas (isobutano, propano, gas naturale ecc.), non toccare l'elettrodomestico né la spina e arieggiare immediatamente l'ambiente. Questo elettrodomestico utilizza un gas refrigerante (isobutano, R600a). Anche se la quantità di gas è limitata, si tratta comunque di un gas combustibile. Eventuali perdite di gas durante il trasporto, l'installazione o l'uso dell'elettrodomestico potrebbero provocare incendi, esplosioni o lesioni personali in caso di generazione di scintille.

- Non utilizzare né conservare sostanze infiammabili o combustibili (etere, benzene, alcol, sostanze chimiche, GPL, spray combustibili, insetticidi, deodoranti per l'ambiente, cosmetici, ecc.) in prossimità dell'apparecchio.
- Se si rilevano rumori o odori anomali o fumo provenienti dall'apparecchio, staccare immediatamente la spina di alimentazione e contattare un Centro di assistenza clienti LG Electronics.
- Riempire la macchina del ghiaccio o l'erogatore solo con acqua potabile.
- Non danneggiare il circuito refrigerante.
- Non collocare apparecchi elettronici (a esempio stufe o telefoni cellulari) all'interno dell'apparecchio.

Manutenzione

- Scollegare il cavo di alimentazione prima di pulire l'apparecchio o di sostituire la lampada interna (se presente).
- Collegare saldamente la spina di alimentazione nella presa elettrica dopo aver eliminato completamente l'eventuale presenza di umidità e polvere.
- Non scollegare l'apparecchio tirando il cavo di alimentazione. Afferrare saldamente la spina di alimentazione ed estrarla dalla presa elettrica.
- Non spruzzare acqua o sostanze infiammabili (dentifricio, alcool, diluente, benzene, liquidi infiammabili, materiale abrasivo, ecc.) all'interno o all'esterno dell'elettrodomestico per pulirlo.
- Non pulire l'apparecchio con spazzole, stracci o spugne con superfici ruvide o di materiale metallico.
- Le operazioni di smontaggio, riparazione o modifica dell'apparecchio sono riservate esclusivamente al personale tecnico autorizzato da LG Electronics. Se l'apparecchio viene spostato e installato in un altro luogo, rivolgersi a un Centro di assistenza clienti LG Electronics.

- Non utilizzare un asciugacapelli per asciugare l'interno dell'apparecchio e non collocare una candela dentro all'apparecchio per eliminare gli odori.
- Per accelerare il processo di sbrinamento non adoperare mezzi meccanici o di altro tipo.
- Collegare il circuito di alimentazione dell'acqua solo a fonti di acqua potabile (solo per i modelli dotati di circuito idrico), poiché le impurità presenti nell'acqua potrebbero essere pericolose per la salute.

Smaltimento

- Quando si smaltisce l'apparecchio, rimuovere la guarnizione dello sportello lasciando i ripiani e i cestelli al loro posto, e tenere i bambini lontani dall'apparecchio.
- Smaltire tutti i materiali di imballaggio (es. sacchetti di plastica e polistirolo) tenendo lontani i bambini. I materiali di imballaggio possono provocare soffocamento.

Sicurezza tecnica

- Le feritoie di ventilazione nell'involucro dell'elettrodomestico o nella struttura interna devono essere sempre mantenute pulite e prive di ostruzioni.
- Non utilizzare dispositivi elettrici all'interno del frigorifero.
- Il gas refrigerante e isolante utilizzato nell'elettrodomestico richiede procedure di smaltimento speciali. Prima di smaltire l'elettrodomestico, consultare un rappresentante dell'assistenza o una persona qualificata.
- Eventuali fuoriuscite di refrigerante dai tubi potrebbero innescare incendi o provocare un'esplosione.
- La quantità di refrigerante dell'elettrodomestico è riportata sulla targhetta di identificazione collocata all'interno dell'elettrodomestico.
- Non accendere mai un elettrodomestico che mostra segni di danni. In caso di dubbi, rivolgersi al rivenditore.
- Questo apparecchio è esclusivamente progettato per l'uso in ambienti domestici e applicazioni simili. Non deve essere utilizzato per scopi commerciali o di ristorazione, né in applicazioni mobili, ad esempio una roulotte o un'imbarcazione.

- In questo elettrodomestico non devono essere conservate sostanze esplosive, per esempio contenitori di aerosol con propellente infiammabile.

Rischio di incendio e materiali infiammabili



Questo simbolo avvisa di materiali infiammabili che possono accendersi e provocare un incendio se non vi si presta attenzione.

- Questo elettrodomestico contiene un quantitativo limitato di refrigerante isobutano (R600a), ma è anche combustibile. In fase di trasporto e installazione dell'elettrodomestico, occorre particolare attenzione a non danneggiare i componenti del circuito refrigerante.
- In caso di perdite, tenere lontane fiamme libere o potenziali fonti di innesco di incendi e arieggiare per vari minuti l'ambiente in cui è installato l'elettrodomestico. Per evitare la generazione di miscele di gas infiammabili in caso di perdite del circuito del refrigerante, le dimensioni dell'ambiente in cui viene utilizzato l'elettrodomestico devono essere adeguate alla quantità di refrigerante adoperato. Per ogni 8 grammi di refrigerante R600a contenuti nell'elettrodomestico occorre un metro quadro di spazio.
- Quando si posiziona l'elettrodomestico, assicurarsi che il cavo di alimentazione non resti intrappolato e non si danneggi.
- Non utilizzare prese multiple o alimentatori portatili sul retro dell'elettrodomestico.

ATTENZIONE

Per ridurre il rischio di lesioni personali lievi, malfunzionamenti o danni al prodotto o ai beni durante l'uso dell'elettrodomestico, attenersi alle precauzioni basilari, ad esempio:

Installazione

- Durante il trasporto, non inclinare l'apparecchio per spingerlo o tirarlo.
- Assicurarsi di non schiacciare parti del corpo come mani o piedi quando si sposta l'elettrodomestico.

Uso

- Non toccare alimenti congelati o le parti metalliche nello scomparto del congelatore con le mani bagnate o umide poiché potrebbero rimanere congelate.
- Non collocare contenitori in vetro, bottiglie o lattine (soprattutto quelle contenenti bibite gassate) nel congelatore, sugli scaffali o nel cassetto del ghiaccio, in quanto sarebbero esposti a temperature sotto lo zero.
- Il vetro temperato sul lato frontale dello sportello del dispositivo e i ripiani possono subire danni da impatto. Qualora si rompessero, non toccare i cocci con le mani.
- Non collocare oggetti pesanti sulla parte superiore del comparto Door in Door.
- Non utilizzare il comparto Door in Door come tagliere e non graffiarlo con utensili affilati, altrimenti l'elettrodomestico potrebbe danneggiarsi.
- Non aggrapparsi nè arrampicarsi allo sportello del dispositivo, all'area di stoccaggio, alla mensola o alla porta del frigorifero.
- Non conservare una quantità eccessiva di bottiglie d'acqua o contenitori per contorni nei cestelli dello sportello.
- Evitare che animali mordano il cavo di alimentazione o il tubo dell'acqua.
- Non aprire o chiudere lo sportello dell'apparecchio con troppa forza.
- In caso di danni o malfunzionamenti della cerniera dello sportello, non adoperare l'elettrodomestico e rivolgersi a un centro assistenza LG Electronics.
- Non pulire i ripiani o coperchi di vetro con acqua calda mentre sono freddi.
- Non mangiare alimenti congelati subito dopo averli estratti dal congelatore.

- Non inserire le mani nella parte meccanica della macchina automatica del ghiaccio (ad es. il vassoio o l'erogatore del ghiaccio).
- Non erogare ghiaccio in tazze di cristallo sottile o stoviglie di porcellana.
- Non togliere il coperchio della macchina automatica del ghiaccio. Per evitare lesioni fisiche, non toccare la parte meccanica della macchina automatica del ghiaccio.
- Assicurarsi di non schiacciare mani o piedi nell'aprire o chiudere lo sportello o il Door in Door dell'elettrodomestico.
- Non aprire lo sportello dell'elettrodomestico con lo sportello Door in Door aperto. Lo sportello door in door infatti potrebbe restare impigliato nell'angolo dell'elettrodomestico e danneggiarsi.

Manutenzione

- Non inserire i ripiani al contrario. Potrebbero cadere.
- Per eliminare la brina dall'apparecchio, rivolgersi a un Centro di assistenza clienti LG Electronics.

Smaltimento delle apparecchiature obsolete



- Tutte le apparecchiature elettriche ed elettroniche contrassegnate da questo simbolo ("bidone della spazzatura barrato da una croce"), devono essere raccolte e smaltite separatamente rispetto agli altri rifiuti urbani misti, mediante impianti di raccolta specifici installati da enti pubblici o dalle autorità locali. Si ricorda che gli utenti finali domestici possono consegnare gratuitamente le apparecchiature elettriche ed elettroniche a fine vita presso il punto vendita all'atto dell'acquisto di una nuova apparecchiatura equivalente. Gli utenti finali domestici possono inoltre consegnare gratuitamente apparecchiature elettriche ed elettroniche di piccolissime dimensioni (non eccedenti i 25 cm) a fine vita direttamente presso un punto vendita a ciò abilitato, senza obbligo di acquistare una apparecchiatura nuova di tipo equivalente. Si prega di informarsi previamente presso il punto vendita prescelto circa tale ultima modalità di conferimento dell'apparecchiatura a fine vita.
- Il corretto smaltimento dell'unità obsoleta contribuisce a prevenire possibili conseguenze negative sulla salute degli individui e sull'ambiente. Una gestione responsabile del fine vita delle apparecchiature elettriche ed elettroniche da parte degli utenti contribuisce al riutilizzo, al riciclaggio e al recupero sostenibile dei prodotti obsoleti e dei relativi materiali.
- Per informazioni più dettagliate sullo smaltimento delle apparecchiature obsolete, contattare l'ufficio del comune di residenza, il servizio di smaltimento rifiuti o il punto vendita in cui è stato acquistato il prodotto. (www.lg.com/global/recycling)

Comparti

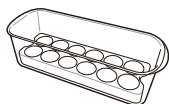
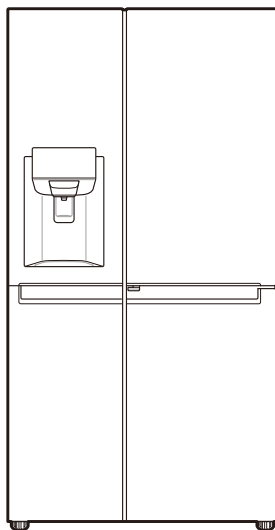

Contenitore delle uova spostabile
(opzionale)

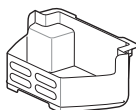

Cestello congelatore



Manuale d'uso

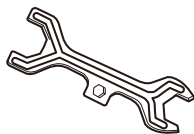

Chiave

- L'aspetto o i componenti dell'apparecchio possono differire a seconda del modello.

Dimensioni e distanze

Una distanza troppo ravvicinata con gli oggetti vicini potrebbe risultare nella diminuzione della capacità di congelamento e in un aumento dei consumi di elettricità. Predisporre una distanza pari ad almeno 50 mm con ogni muro adiacente, in fase di installazione.

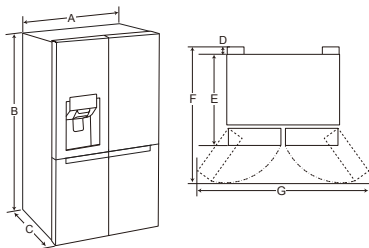

-	Dimensioni
A	912 mm
B	1790 mm
C	738 mm
D	10 mm
E	728 mm
F	1180 mm
G	1750 mm

Temperatura ambiente

- L'elettrodomestico è stato progettato per il funzionamento in una gamma limitata di temperature ambiente, a seconda delle zone climatiche.
- Le temperature interne potrebbero essere alterate dalla posizione dell'elettrodomestico, dalla temperatura ambiente, dalla frequenza con la quale si apre lo sportello e così via.
- La classe climatica è riportata sulla targa dati.

Classe climatica	Intervallo della temperatura ambiente °C
SN (Temperata Estesa)	+10 - +32
N (Temperata)	+16 - +32
ST (Subtropicale)	+16 - +38
T (Tropicale)	+16 - +43 / +10 - +43*

*Australia, India, Kenya

NOTA

- Gli elettrodomestici di classe da SN a T dovrebbero essere utilizzati a una temperatura ambiente compresa tra i 10°C e i 43°C.

Smontaggio dello sportello

Se la porta di ingresso è troppo stretta e l'elettrodomestico non riesce a passare, smontare gli sportelli e far passare l'elettrodomestico lateralmente.

! AVVERTENZA

- Prima dell'installazione e della manutenzione dell'elettrodomestico, scollegare il cavo di alimentazione, staccare il fusibile dell'impianto elettrico o spegnere l'interruttore generale. In caso contrario potrebbero verificarsi lesioni anche fatali, incendi o scosse elettriche.

Rimuovere lo sportello del congelatore

- 1 L'impianto idraulico è collegato alla parte superiore destra sul retro dell'elettrodomestico. Rimuovere il tubo dell'acqua collegato, premendo la pinza verso il connettore del tubo.

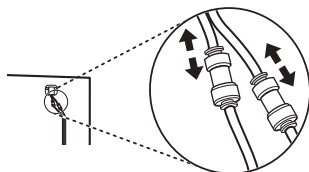

- 2 Svitare la vite del coperchio delle cerniere sulla parte superiore dell'elettrodomestico (ruotandola in senso antiorario).

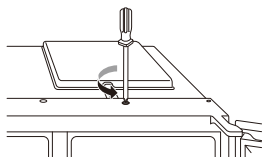

- 3 Tirare il tubo dell'acqua ①. Disconnettere tutti i cavi ②. Svitare il filo di messa a terra ③.

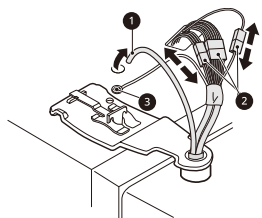

- 4 Ruotare in senso antiorario ④ la leva della cerniera. Sollevare la cerniera ⑤ superiore liberandola dalla leva di bloccaggio ⑥.

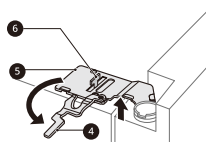

! ATTENZIONE

- Quando si solleva la cerniera dal cardine, assicurarsi che la porta non cada in avanti. Si raccomanda che lo sportello venga rimosso e rimontato da due o più persone.

- 5 Rimuovere lo sportello sollevandolo dal perno di cerniera inferiore.

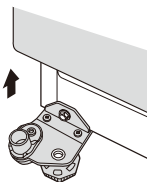

! ATTENZIONE

- Posizionare lo sportello su una superficie non abrasiva con la parte interna verso l'alto.

Rimozione degli sportelli del frigorifero

- 1 Disconnettere tutti i cavi ①.

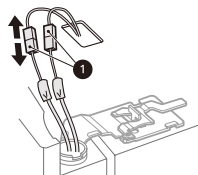

- 2 Ruotare la leva della cerniera ② in senso orario. Sollevare la cerniera superiore ③ liberandola dalla leva di bloccaggio ④.

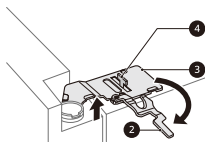

⚠ ATTENZIONE

- Quando si solleva la cerniera dal cardine, assicurarsi che la porta non cada in avanti. Si raccomanda che lo sportello venga rimosso e rimontato da due o più persone.
- 3 Rimuovere lo sportello sollevandolo dal perno di cerniera inferiore.

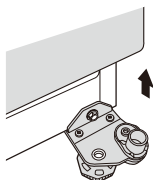

⚠ ATTENZIONE

- Posizionare lo sportello su una superficie non abrasiva con la parte interna verso l'alto.

Rimontare gli sportelli del frigorifero e del congelatore

Una volta che l'elettrodomestico è passato attraverso la porta di ingresso, montare gli sportelli seguendo a ritroso la procedura di smontaggio.

⚠ ATTENZIONE

- Installare prima lo sportello destro del frigorifero.

NOTA

- Smontare/montare i tubi dell'acqua.

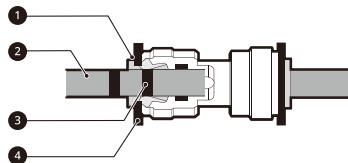

- ① Anello ② Tubo dell'acqua ③ Linea di inserimento ④ Clip
- Inserire delicatamente il tubo dell'acqua fino a quando è visibile solo una delle linee di inserimento del tubo. Spingere il tubo per assicurarsi che sia ben fissato.

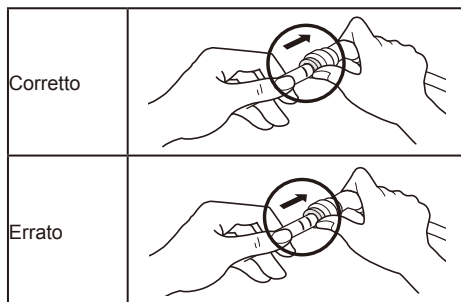

- Se l'estremità del tubo dell'acqua fosse danneggiata, dovrà essere tagliata per evitare perdite dopo averla montata nuovamente.

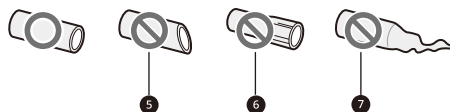

- ⑤ Non dritta ⑥ Danneggiata ⑦ Tesa

Regolazione dell'altezza dello sportello

Se lo sportello dell'elettrodomestico non è a livello, regolare la differenza in altezza attenendosi alla procedura seguente.

NOTA

- Non regolare l'altezza dello sportello dell'elettrodomestico di oltre 5 mm, altrimenti il perno della cerniera potrebbe cadere.

*Riferimento

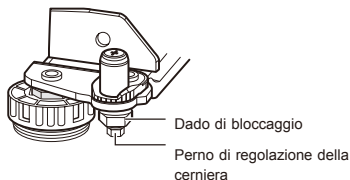

- 1** Girare il dado di tenuta in senso orario usando la chiave.



- 2** Regolare la differenza in altezza dello sportello dell'elettrodomestico ruotando il perno di regolazione della cerniera in senso orario o antiorario con una chiave da 8 mm.



- 3** Assicurare il dado di tenuta girandolo in senso antiorario.



Se è impossibile regolare l'altezza dello sportello dell'elettrodomestico utilizzando il metodo precedente, regolare il livello dello sportello attenendosi alla procedura seguente.

Collegamento del circuito dell'acqua (solo per i modelli dotati di circuito idrico)

Accessori



Filtro dell'acqua



Tubo dell'acqua



Connettore del tubo



Morsetti

Alimentazione dell'acqua

Il funzionamento dell'erogatore d'acqua richiede una fonte di acqua fredda con una pressione compresa tra 138 e 827 kPa (1,4-8,4 kgf/cm²). Se il frigorifero viene installato in una zona dove la pressione idrica è scarsa (inferiore a 138 kPa), è possibile installare una pompa ausiliaria per ottenere la pressione corretta.

Se all'impianto idrico è collegato un impianto di filtrazione dell'acqua a osmosi inversa, la pressione dell'acqua nell'impianto a osmosi inversa deve essere compresa tra 138 e 827 kPa (1,4-8,4 kgf/cm²).

⚠ AVVERTENZA

- Prima di collegare il circuito dell'acqua dell'elettrodomestico, staccare la spina per evitare scosse elettriche.
- Il circuito dell'acqua deve essere collegato solo all'impianto dell'acqua fredda, altrimenti il filtro dell'acqua potrebbe danneggiarsi. Eventuali colpi d'ariete nell'impianto idrico potrebbero danneggiare alcuni componenti dell'elettrodomestico, causando perdite o allagamenti.
- Il collegamento del circuito dell'acqua deve essere effettuato solo da un idraulico competente e nel rispetto delle normative locali inerenti alla qualità dell'acqua.

NOTA

- L'installazione del circuito dell'acqua non è coperta dalla garanzia dell'elettrodomestico.

Collegamento all'elettrodomestico

- 1 Svitare il dado del collare metallico filettato collocato sulla parte posteriore dell'elettrodomestico e applicarlo su un'estremità del tubo dell'acqua.
- 2 Spingere con decisione il tubo dell'acqua nella valvola di ingresso dell'acqua e stringere il dado del collare.

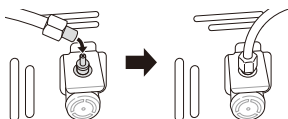
**Collegamento al filtro dell'acqua**

Esistono due tipi di filtri, che richiedono due metodi di collegamento differenti. Il primo è dotato di un raccordo con un dado filettato in plastica, l'altro utilizza connettori autobloccanti. Sul filtro è indicata la direzione del flusso dell'acqua dal rubinetto all'elettrodomestico.

<Tipo di dado>

- 1 Svitare il connettore filettato e collocarlo sull'estremità della sezione tagliata del tubo proveniente dall'elettrodomestico. Spingere il tubo sull'estremità del filtro verso cui è puntata la freccia del flusso e stringere il connettore filettato.

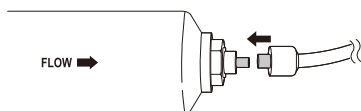

- 2 Effettuare la stessa operazione all'altra estremità del filtro utilizzando la parte rimanente del tubo dell'acqua.

<Connettore autobloccante>

- 1 Spingere con decisione il tubo dell'acqua collegato dall'elettrodomestico nell'estremità con la freccia che punta all'esterno. Spingere il tubo all'interno per circa 10-12 mm.

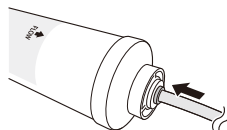

- 2 Una volta inserito il tubo nel filtro, applicare il morsetto sotto il collare.

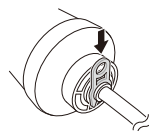

- 3 Effettuare la stessa operazione all'altra estremità del filtro utilizzando la parte rimanente del tubo dell'acqua.

Collegamento al rubinetto dell'acqua

- 1 Spingere il tubo dell'acqua nel foro del raccordo per il rubinetto fornito tra gli accessori in dotazione. Tenendo saldamente il tubo, spingere il raccordo sul tubo.

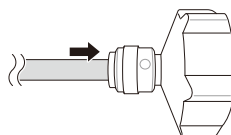

- 2 Accertarsi che la guarnizione in gomma sia presente all'interno del raccordo per il rubinetto prima di avvitarlo sul rubinetto.

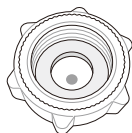

Controllo del collegamento dell'acqua

- 1 Aprire il rubinetto dell'acqua e accendere l'elettrodomestico. Controllare attentamente tutti i raccordi per accertarsi che non perdano a causa di errori di montaggio.
- 2 Vassoio nascosto
- 3 Collocare una tazza sotto l'erogatore d'acqua per accertarsi che l'acqua percorra l'elettrodomestico.
- 4 Controllare ancora una volta il tubo e i giunti di collegamento per accertarsi che non perdano.
- 5 Il filtro dell'acqua deve essere fissato in una posizione adeguata, in modo che sia facilmente raggiungibile per poterlo sostituire.

Collegamento dell'elettrodomestico

Dopo aver installato l'elettrodomestico, collegare la spina di alimentazione a una presa.

NOTA

- Dopo aver collegato il cavo di alimentazione (o la spina) alla presa, attendere 2 o 3 ore prima di riporre il cibo nell'elettrodomestico. Se si aggiunge del cibo prima che l'elettrodomestico si sia raffreddato completamente, il cibo potrebbe rovinarsi.

Spostare l'elettrodomestico

- 1 Rimuovere tutti i cibi dall'interno dell'elettrodomestico.
- 2 Estrarre la spina di alimentazione, inserirla e fissarla nel gancio della presa di corrente sul retro o sulla parte superiore dell'elettrodomestico.
- 3 Fissare le parti come i ripiani e la maniglia della porta con del nastro adesivo per evitare che cadano mentre si sposta l'elettrodomestico.
- 4 Spostare con attenzione l'elettrodomestico richiedendo l'aiuto di più di due persone. Quando si trasporta l'elettrodomestico a una lunga distanza, mantenerlo in posizione verticale.
- 5 Dopo aver effettuato l'installazione, collegare il cavo di alimentazione in una presa per attivare l'elettrodomestico.

Componenti e funzioni

Esterno

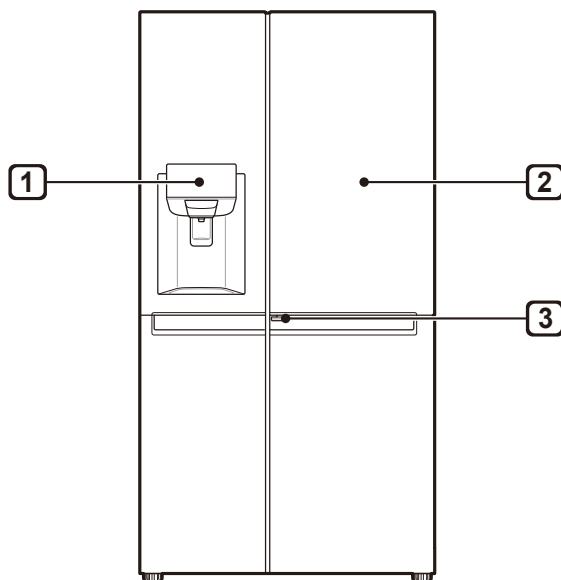

1 Pannello di controllo

Mostra le modalità del dispensatore di ghiaccio e del dispenser, oltre allo stato del filtro dell'acqua.

2 Tecnologia Door in Door (*)

Door in Door è il sistema di sportelli a 2 livelli, in cui lo sportello può essere aperto singolarmente o assieme allo sportello principale. Questo sistema consente di conservare e prelevare comodamente gli alimenti e gli spuntini preferiti.

3 Leva del sistema Door in Door (*)

Consente di aprire il comparto Door in Door.

NOTA

- (*) significa che questa funzione varia a seconda del modello acquistato.
- L'aspetto o i componenti dell'apparecchio possono differire a seconda del modello.

Interno

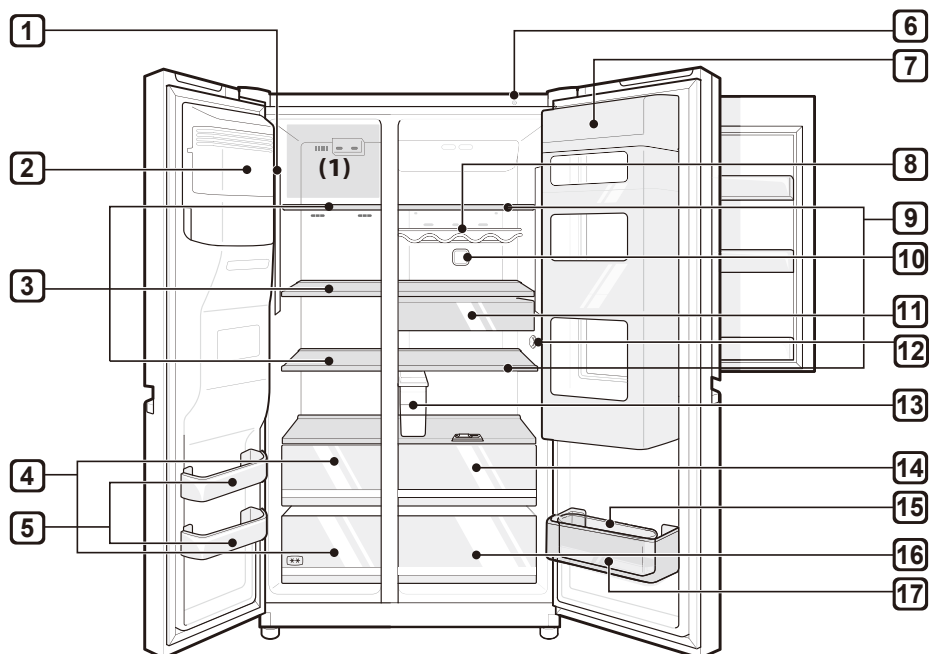

1 Lampada a LED

Le lampade a LED all'interno dell'apparecchio si accendono quando si apre lo sportello.

2 Macchina del ghiaccio automatica (*)

Serve alla produzione automatica e alla conservazione del ghiaccio.

3 Ripiano del congelatore (*)

È il luogo dove conservare gli alimenti da congelare, ad esempio carne, pesce e gelati.

4 Cassetto del congelatore (*)

Serve alla conservazione a lungo termine di alimenti congelati.

5 Cestello dello sportello del congelatore

Serve a conservare piccole confezioni di cibi congelati.

- In questi cestelli non conservare gelati o alimenti per lunghi periodi.

6 Smart Diagnosis

Questa funzione serve a fornire dati utili al Centro informazioni per i clienti LG Electronics allo scopo di diagnosticare in maniera semplice e precisa eventuali guasti o anomalie di funzionamento dell'elettrodomestico.

7 Tecnologia Sportello Door in Door (*)

Serve a conservare alimenti che vengono prelevati frequentemente, ad esempio bevande e spuntini.

8 Porta bottiglie (*)

Serve alla conservazione di bottiglie o contenitori alti.

⚠ ATTENZIONE

- Non riporre bottiglie o contenitori bassi. Gli oggetti potrebbero cadere e provocare lesioni o danni all'elettrodomestico.

9 Ripiano del frigorifero

È il posto dove si conservano gli alimenti refrigerati o altro.

- L'altezza dello scaffale può essere regolata inserendo lo scaffale in un'altra scanalatura ad un'altezza differente.
- Conservare gli alimenti con elevato contenuto di umidità nella parte anteriore del ripiano.
- Il numero effettivo di ripiani varia a seconda del modello.

10 Pure N Fresh

- Questa funzione riduce e rimuove gli odori all'interno dello scomparto frigorifero.

11 Cassetto per spuntini (*)

Serve a conservare piccole confezioni di cibi freschi.

12 Sensore della temperatura

Rileva la temperatura interna del frigorifero.

- Per una rilevazione precisa della temperatura, tenere gli alimenti a una certa distanza dal sensore.

13 Serbatoio per il distributore d'acqua (*)

Contiene l'acqua per l'erogatore o la macchina automatica del ghiaccio. Deve essere riempito manualmente. (Solo per i modelli sprovvisti di circuito idrico)

14 Cassetto verdure fresche (*)

Cassetto Frutta e Verdura con griglia salvafreschezza. Questo cassetto consente di mantenere il giusto livello di umidità, migliorando freschezza e conservazione di frutta e verdura.

- I cibi refrigerati e altri alimenti possono essere conservati sopra la cassetta della verdura.

15 Contenitore delle uova spostabile (*)

Serve a conservare le uova.

- È possibile spostarlo e collocarlo nella posizione desiderata. Non utilizzarlo come vassoio per il ghiaccio e non collocarlo sul ripiano superiore del frigorifero o nel cassetto delle verdure.

16 Cassetto ortaggi

È lo scomparto dove conservare la frutta e la verdura affinché rimanga fresca il più a lungo possibile.

- Il numero effettivo di cassette varia a seconda del modello.

17 Cestello nello sportello del frigorifero

Serve alla conservazione di piccole confezioni di alimenti refrigerati, bevande e contenitori di sughi.

NOTA

- (*) significa che questa funzione varia a seconda del modello acquistato.
- Il cestello o il cassetto a 2 stelle (******) può essere utilizzato per conservare per brevi periodi gelati e alimenti a una temperatura compresa tra -12 e -18 °C.
- Lo scaffale superiore del congelatore(1) raggiungerà la temperatura impostata più velocemente.
- Gli scomparti con due stelle per cibo congelato sono adatti per conservare cibi pre-congelati, conservare o fare gelati e formare cubetti di ghiaccio.
- Gli scomparti con due stelle non sono adatti per congelare cibo fresco.

Note per l'uso

- Il serbatoio dell'erogatore d'acqua deve essere riempito solo con acqua potabile.
- Tenere presente che può formarsi della brina se lo sportello non è completamente chiuso, se l'umidità è elevata nella stagione estiva o se lo sportello del congelatore viene aperto frequentemente.
- Accertarsi che vi sia sufficiente spazio tra gli alimenti conservati sul ripiano o nel cestello nello sportello per consentire la completa chiusura dello sportello.
- Aprire lo sportello per lunghi periodi di tempo può causare un aumento significativo della temperatura negli scomparti dell'elettrodomestico.
- Se l'apparecchio di refrigerazione viene lasciato vuoto per lunghi periodi di tempo, spegnerlo, sbrinarlo, pulirlo, asciugarlo e lasciare lo sportello aperto per impedire lo sviluppo di muffa al suo interno.

Suggerimenti per il risparmio energetico

- Accertarsi che vi sia sufficiente spazio tra gli alimenti conservati. Ciò consente una circolazione uniforme dell'aria fredda, riducendo i consumi energetici.
- Conservare gli alimenti caldi solo dopo che si sono raffreddati per evitare la formazione di condensa o brina.
- Se si conservano alimenti nel congelatore, impostare la temperatura del congelatore a una temperatura inferiore a quella indicata sull'alimento.
- Non collocare alimenti in prossimità del sensore di temperatura del frigorifero. Lasciare una distanza di almeno 3 cm dal sensore.
- Si noti che un aumento di temperatura dopo lo sbrinamento ha un intervallo consentito nelle specifiche dell'elettrodomestico. Se si desidera ridurre al minimo l'impatto che questo può avere sulla conservazione degli alimenti a causa di un aumento di temperatura, sigillare o avvolgere gli alimenti immagazzinati in più strati.
- La modalità di sbrinamento automatico nell'elettrodomestico fa in modo di evitare la formazione di accumuli di ghiaccio nelle condizioni operative standard.

Conservazione efficace degli alimenti

- Conservare gli alimenti congelati o raffreddati in contenitori sigillati.
- Prima di introdurre alimenti nell'apparecchio, controllare la data di scadenza e l'etichetta riportante le istruzioni per la conservazione.
- Non conservare per lunghi periodi (più di quattro settimane) alimenti che si deteriorano facilmente a basse temperature.
- Collocare gli alimenti congelati o refrigerati nel frigorifero subito dopo l'acquisto.
- Conservare pesce e carne crudi in contenitori adatti nel frigorifero, così che non siano in contatto con altro cibo o non vi gocciolino sopra.
- Non ricongelare alimenti che sono già stati scongelati completamente. Il ricongelamento di alimenti che sono già stati scongelati completamente ne altera il gusto e le proprietà nutritive.
- Non avvolgere e conservare le verdure nella carta di giornale. I materiali di stampa della carta di giornale o altri corpi estranei potrebbero macchiare e contaminare gli alimenti.
- Non riempire eccessivamente l'elettrodomestico. Se l'elettrodomestico è troppo pieno, l'aria fredda non circola adeguatamente.
- Se si imposta una temperatura troppo bassa, gli alimenti si congelano. Non impostare una temperatura inferiore a quella necessaria per la corretta conservazione degli alimenti.
- Se vi sono scompartimenti freschi nell'elettrodomestico, non conservare frutta e verdura ad alto contenuto di umidità in questi scompartimenti, in quanto potrebbero congelare a causa delle basse temperature.

Massima capacità di congelamento

- La funzione Express Freeze imposterà il congelatore alla potenza massima di congelamento.
- Sono generalmente necessarie fino a 24 ore, successivamente la funzione si disattiverà automaticamente.
- Se dovesse essere utilizzata la massima temperatura di congelamento, Express Freeze dovrà essere attivato per sette ore prima di poter riporre alimenti freschi nello scompartimento freezer.

Stoccaggio massimo

- Per migliorare la circolazione dell'aria, inserire tutti i cassetti.
- Se dovesse essere necessario conservare grandi quantità di alimenti, tutti i cassetti del congelatore potranno essere estratti, tranne quello in basso. Gli alimenti potranno quindi essere impilati direttamente sugli scaffali del congelatore.

NOTA

- Per rimuovere i cassetti, estrarre prima gli alimenti contenuti nei cassetti. Then use the handle of drawers, pull out the drawers carefully. It may cause injury.
- I cassetti possono essere di varia forma, per cui occorre particolare attenzione per inserirli nella posizione corretta.

Utilizzo del pannello di controllo

Unità e funzioni

<Tipo 1>

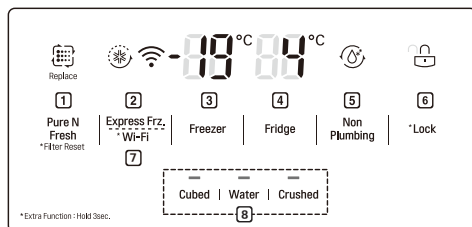

<Tipo 2>

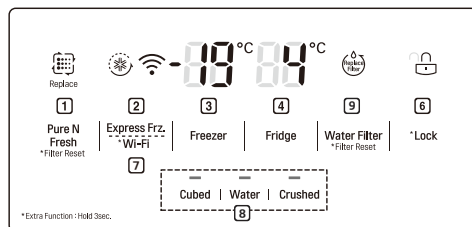

<Tipo 3>

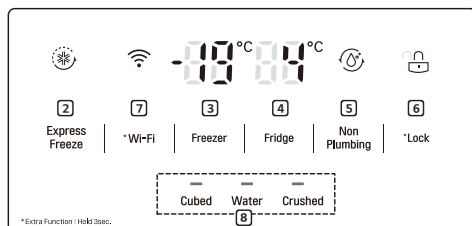

<Tipo 4>

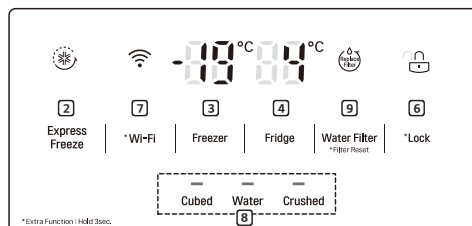

1 Pure N Fresh

- Consente di impostare la funzione Puro e Fresco.
- Questa funzione riduce e rimuove gli odori all'interno dello scomparto frigorifero.

2 Express Freeze (Congelamento rapido)

- Consente di impostare le funzioni di congelamento rapido.

3 Freezer Temperature (Temperatura congelatore)

- Consente di impostare la temperatura desiderata del congelatore.

4 Fridge Temperature (Temperatura frigorifero)

- Consente di impostare la temperatura desiderata del frigorifero.

5 Non Plumbing (Riempimento del circuito idrico) (*)

- L'icona viene visualizzata quando il serbatoio dell'erogatore dell'acqua è installato correttamente.

6 * Lock (Blocco)

- Consente di bloccare i pulsanti del pannello di controllo.

7 * Wi-Fi

- Consente al frigorifero di collegarsi alla rete Wi-Fi casalinga.

8 Water Dispenser (Erogatore d'acqua)

- Consente di impostare la funzione Ghiaccio a cubetti, Acqua o Ghiaccio tritato.

9 Replacement Filter (Filtro di ricambio) (*)

- Indica automaticamente il periodo di sostituzione del filtro dell'acqua (solo per i modelli dotati di circuito idrico).

NOTA

- (*) significa che questa funzione varia a seconda del modello acquistato.
- Il pannello di controllo può essere diverso da un modello all'altro.
- Il pannello di controllo si spegne automaticamente per risparmiare energia.
- Quando si tocca il pannello di controllo per pulirlo, un qualunque contatto con dita o pelle potrebbe attivare un pulsante e la relativa funzione.

Impostazione della temperatura

Consente di impostare la temperatura del frigorifero o del congelatore.

- Premere il tasto **Fridge** o il tasto **Freezer** per regolare la temperatura.
- La temperatura può essere regolata.
 - Frigorifero: da 1°C a 7°C
 - Congelatore: da -14 °C a -24 °C

NOTA

- L'impostazione predefinita della temperatura può variare a seconda del tipo di elettrodomestico.
- Una volta collegato l'elettrodomestico alla presa, prima di conservare gli alimenti attendere due o tre ore.
- Per la produzione di ghiaccio in condizioni climatiche normali, le temperature del congelatore dovrebbero essere impostate a -19 °C o inferiori.

Impostazione del congelamento rapido

Questa funzione consente di congelare rapidamente grossi quantitativi di ghiaccio o alimenti congelati.

- Premendo il tasto **congelamento rapido**, si accende l'icona **congelamento rapido** sul pannello di controllo.
- La funzione si attiva e si disattiva ogni volta che si preme il pulsante.
- La funzione di congelamento rapido si arresta automaticamente dopo un determinato periodo di tempo.

Impostazione e azzeramento del Blocco

Consente di bloccare i pulsanti del pannello di controllo.

- Premere e tenere premuto il pulsante **Lock** per 3 secondi. Quando si imposta la funzione Blocco, tutti i pulsanti saranno bloccati.
- Quando si tiene premuto il pulsante **Lock** per 3 secondi, l'icona **Lock/Unlock** sul pannello di controllo si illuminerà. La funzione viene attivata e disattivata ad ogni volta che si preme il pulsante.
- Quando è impostato il blocco, gli altri tasti non funzionano.
- Quando è impostato il blocco, se si preme un altro tasto l'icona **Lock/Unlock** sul pannello di controllo lampeggia 3 volte.
- Per modificare un'impostazione, premere per 3 secondi il tasto **Lock** per disattivare la funzione di blocco.

Uso del serbatoio dell'erogatore d'acqua (solo per i modelli sprovvisti di circuito idrico)

Il serbatoio dell'acqua contiene l'acqua che può essere erogata o utilizzata dalla macchina automatica per la produzione del ghiaccio. Questo serbatoio deve essere riempito solo con acqua, altrimenti l'erogatore potrebbe danneggiarsi.

- 1 Per rimuovere il serbatoio dell'erogatore d'acqua, tenerlo per la maniglia ed estrarlo.

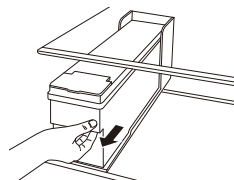

- 2** Aprire il coperchio o il tappo del serbatoio dell'erogatore d'acqua.

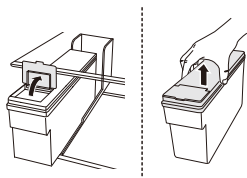

- 3** Riempirlo d'acqua filtrata o acqua pulita fino alla linea di riferimento interna. (Capacità totale: 4 litri)

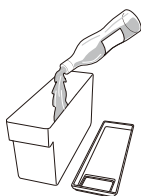

- 4** Una volta riempito d'acqua, chiudere il coperchio o il tappo del serbatoio dell'erogatore d'acqua.

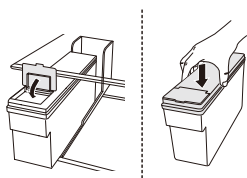

- 5** Rimontare il serbatoio dell'erogatore d'acqua sul ripiano del frigorifero.

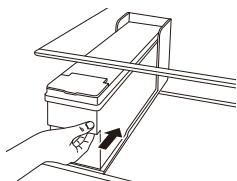

⚠ AVVERTENZA

- I bambini non devono avvicinarsi al serbatoio dell'erogatore.
- Non riempire il serbatoio d'acqua con bevande diverse da acqua o acqua calda.

⚠ ATTENZIONE

- Per evitare lesioni fisiche o danni all'elettrodomestico, non applicare troppa forza quando si smonta e si rimonta il serbatoio all'erogatore d'acqua.

NOTA

- Dopo l'installazione dell'elettrodomestico, lavare il serbatoio dell'erogatore d'acqua prima di utilizzarlo.
- Controllare se il serbatoio dell'erogatore d'acqua è stato montato correttamente nell'elettrodomestico, altrimenti potrebbe perdere acqua che si riverserebbe nell'elettrodomestico.
- Se la quantità d'acqua nel serbatoio dell'erogatore è insufficiente, il ghiaccio potrebbe non prodursi in quantità sufficiente o non prodursi affatto.
- Se manca l'acqua nel serbatoio dell'erogatore, non è possibile utilizzare la funzione di erogazione di ghiaccio o acqua fredda. Controllare se il serbatoio dell'erogatore d'acqua è pieno e riempirlo d'acqua, se necessario.
- Quando viene erogata acqua o ghiaccio dall'erogatore, attendere almeno 15 secondi prima di smontare il serbatoio dell'acqua.
- Quando viene fornita l'acqua all'erogatore e alla macchina automatica del ghiaccio, il serbatoio dell'acqua emette rumori che non indicano un malfunzionamento.

Uso dell'erogatore di acqua e ghiaccio

È possibile erogare ghiaccio in cubetti, acqua o ghiaccio tritato premendo i relativi tasti.

- Quando si preme il pulsante Cubetti, Acqua o Tritato sul pannello di controllo, la lampada sul pannello di controllo si accenderà e verrà impostata la modalità desiderata. In questo momento, quando si preme la leva del dispenser, sarà dispensata la selezione (ghiaccio in cubetti, acqua o ghiaccio tritato).
- La funzione si attiva e si disattiva ogni volta che si preme il tasto sul pannello di controllo.

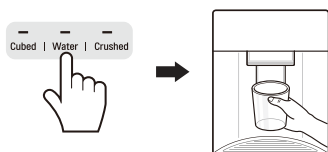

ATTENZIONE

- Tenere lontani i bambini dall'erogatore per evitare che ci giochino o che danneggino i comandi.
- Gettare via il primo ghiaccio erogato (circa 20 cubetti e 7 tazze d'acqua). Questa operazione è necessaria anche se l'elettrodomestico rimane inutilizzato per lungo tempo.
- Pulire il sistema di erogazione dell'acqua se non è stato usato per 48 ore. Svuotare il sistema dell'acqua connesso alla rete idrica se l'acqua non è stata prelevata per 5 giorni.
- Per pulire il sistema di erogazione dell'acqua, svuotare l'acqua tramite l'erogatore per circa 5 minuti e gettare via i primi cubetti di ghiaccio.

NOTA

- Se si apre lo sportello del congelatore mentre viene erogata acqua, l'erogazione si interrompe e sul pannello di controllo viene ripristinata la schermata iniziale.
- Se si apre lo sportello del frigorifero mentre viene erogata acqua o ghiaccio (in cubetti o tritato), l'erogazione viene sospesa. Quando si chiude lo sportello, viene reimpostata la modalità di erogazione selezionata precedentemente..
- Se la tazza è troppo piccola, l'acqua potrebbe fuoriuscire o potrebbe essere erogata fuori dalla tazza.
- Per l'erogazione di acqua, ghiaccio in cubetti e ghiaccio tritato, utilizzare una tazza di almeno 68 mm di diametro.

- Se la macchina del ghiaccio produce cubetti di ghiaccio più piccoli o cubetti raggruppati, è possibile che l'acqua nel serbatoio sia troppo poca. L'erogazione di cubetti raggruppati potrebbe verificarsi anche se il ghiaccio non viene utilizzato frequentemente.

Macchina automatica del ghiaccio

La macchina automatica del ghiaccio è in grado di erogare 6 cubetti alla volta, per un totale di 50-60 pezzi ogni 24 ore (in condizioni favorevoli). Questa quantità può variare a seconda dell'ambiente (temperatura attorno all'elettrodomestico, frequenza di apertura dello sportello, quantità di alimenti conservati ecc.).

- Se il vassoio del ghiaccio si riempie completamente, la produzione di ghiaccio si interrompe.
- Quando la macchina automatica del ghiaccio è in funzione, non toccarla con le mani.
- Se i cubetti del ghiaccio vengono conservati nel vassoio del ghiaccio per lunghi periodi di tempo, potrebbero attaccarsi tra loro e potrebbe essere difficile separarli. Se si verifica questa situazione, pulire il vassoio del ghiaccio prima di utilizzarlo.
- Il primo ghiaccio prodotto non deve essere utilizzato, ma deve essere gettato via.
- Quando la macchina automatica del ghiaccio è in funzione, non toccarla con le mani.
- Se i cubetti del ghiaccio vengono conservati nel vassoio del ghiaccio per lunghi periodi di tempo, potrebbero attaccarsi tra loro e potrebbe essere difficile separarli. Se si verifica questa situazione, pulire il vassoio del ghiaccio prima di utilizzarlo.

Accensione e spegnimento della macchina automatica del ghiaccio

- 1 Mantenere e smontare il coperchio della macchina automatica del ghiaccio sollevandolo.

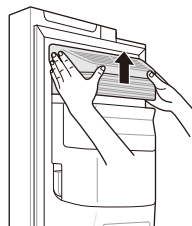

- 2 Quando la macchina automatica del ghiaccio non viene utilizzata, spegnerla e utilizzare il vassoio del ghiaccio come cestello per il congelatore.

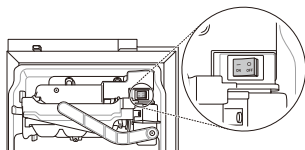

Rimozione del vassoio del ghiaccio (*)

Mantenere ed estrarre con entrambe le mani il vassoio del ghiaccio sollevandolo.

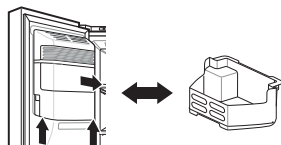

- Quando la macchina automatica del ghiaccio non viene utilizzata, utilizzare il vassoio del ghiaccio come cestello per il congelatore.
- Se il vassoio del ghiaccio si riempie completamente, potrebbe essere pesante. Smontarlo adoperando entrambe le mani.

AVVERTENZA

- Non toccare le parti meccaniche della macchina automatica del ghiaccio con le mani o con utensili, altrimenti potrebbe provocare lesioni fisiche o danneggiarsi.
- L'uso della macchina automatica del ghiaccio richiede particolare attenzione, poiché quando l'interruttore della macchina automatica del ghiaccio è in posizione di accensione, la macchina continua a funzionare anche dopo l'apertura dello sportello del congelatore.
- Non smontare, riparare o modificare la macchina automatica del ghiaccio. Queste operazioni devono essere effettuate solo da un tecnico dell'assistenza.

ATTENZIONE

- Gettare via il primo ghiaccio erogato (circa 20 cubetti e 7 tazze d'acqua). Questa operazione è necessaria anche se l'elettrodomestico rimane inutilizzato per lungo tempo.

- Alla prima erogazione, l'acqua o il ghiaccio potrebbe contenere particelle o emettere un odore causato dal circuito di alimentazione dell'acqua o dal serbatoio dell'acqua.
- Tenere lontani i bambini dall'erogatore per evitare che ci giochino o che danneggino i comandi.
- Se si utilizza solo ghiaccio tritato, il passaggio del ghiaccio potrebbe essere ostruito dalla brina. Rimuovere la brina accumulata togliendo il vassoio del ghiaccio e pulendo il passaggio con una spatolina di gomma. Per evitare l'accumulo di brina basta erogare periodicamente ghiaccio in cubetti.
- Se il ghiaccio erogato è sbiadito, controllare il serbatoio dell'acqua e la fonte di alimentazione. Se il problema non si risolve, rivolgersi al Centro informazioni per i clienti LG Electronics. Utilizzare il ghiaccio o l'acqua solo dopo aver risolto il problema.
- Per raccogliere il ghiaccio non adoperare mai stoviglie o bicchieri di cristallo sottile, in quanto potrebbero scheggiarsi o rompersi lasciando frammenti di vetro nel ghiaccio.
- Erogare il ghiaccio in un bicchiere prima di riempirlo d'acqua o altre bevande. Se il ghiaccio viene erogato in un bicchiere che già contiene liquidi, potrebbe causare schizzi.
- Non toccare l'apertura di uscita del ghiaccio o la macchina automatica del ghiaccio con le mani o con utensili, altrimenti potrebbe provocare lesioni fisiche o danneggiarsi.
- Quando si rimonta il vassoio del ghiaccio, accertarsi che sia collocato nella posizione corretta. Se è inclinato o non è a livello, il sensore potrebbe interrompere la produzione del ghiaccio.
- Non adoperare mai bicchieri troppo stretti o troppo profondi. Il ghiaccio potrebbe incastrarsi nel passaggio e l'elettrodomestico potrebbe funzionare male.
- Mantenere il bicchiere a una distanza adeguata dall'apertura di uscita del ghiaccio. Se si tiene il bicchiere troppo vicino all'apertura di uscita, l'erogazione del ghiaccio potrebbe non avvenire.
- Se l'elettrodomestico non verrà utilizzato per lungo tempo o in caso di blackout prolungati, riporre nel congelatore il ghiaccio presente nel vassoio. L'acqua nell'erogatore che si produce quando il ghiaccio si fonde potrebbe cadere sul pavimento.

NOTA

- (*) significa che questa funzione varia a seconda del modello acquistato.

Tecnologia Sportello Door in Door (*)

Tirare verso l'alto la leva nella parte bassa dello sportello, fino a quando lo sportello non si aprirà.

Il comparto Door in Door è molto spazioso e dotato di scomparti che consentono di accedere facilmente ad alimenti e bevande dal consumo più frequente.

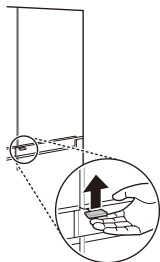

Rimozione del vano dal comparto Door in Door

Mantenere e smontare con entrambe le mani il vano dalla parte interna del comparto Door in Door sollevandolo.

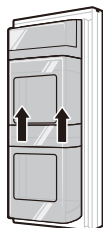

Rimontaggio del vano Door in Door

Montarlo in ordine inverso rispetto alla procedura di rimozione.

Rimozione dei cestelli dal comparto Door in Door

- 1 Afferrare entrambi i bordi del cestello e rimuoverlo sollevandolo verso l'alto.

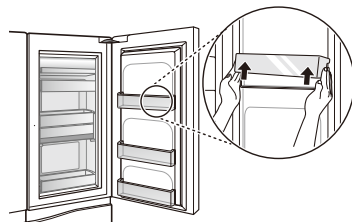

- 2 Sollevare il cestello fisso come mostrato in (1) e smontarlo estraendolo come mostrato in (2).

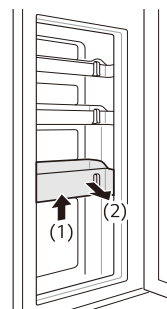

Rimontaggio dei cestelli nel comparto Door in Door

Montarlo in ordine inverso rispetto alla procedura di rimozione.

NOTA

- (*) significa che questa funzione varia a seconda del modello acquistato.

Cassetto verdure fresche (*)

È possibile controllare l'umidità del cassetto verdure fresche scorrendo la levetta in una direzione o nell'altra.

Scorrendo la levetta a sinistra, il deflettore dell'aria si apre lasciando circolare l'aria nel cassetto per ridurre l'umidità. Scorrendo la levetta a destra, il deflettore dell'aria si chiude per mantenere il livello di umidità nel cassetto.

Per la conservazione della verdura è preferibile lasciare chiuso il deflettore dell'aria; per la conservazione della frutta è preferibile lasciarlo aperto.

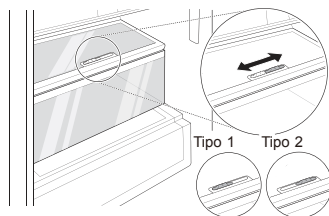

NOTA

- (*) significa che questa funzione varia a seconda del modello acquistato.

Altre funzioni

Allarme apertura sportello

Se lo sportello (del frigorifero, del congelatore o del comparto Door in Door) rimane aperto o non perfettamente chiuso per 1 minuto, viene emesso un allarme acustico 3 volte ogni 30 secondi.



- Se l'allarme non si interrompe dopo la chiusura dello sportello, rivolgersi al Centro informazioni per i clienti LG Electronics.

Rilevamento guasti

L'apparecchio è in grado di rilevare automaticamente eventuali problemi durante l'uso.

- Se viene rilevato un problema, l'apparecchio non funziona e viene visualizzato un codice di errore anche se si preme un pulsante qualunque.
- In tal caso, non spegnere l'apparecchio e contattare immediatamente un Centro assistenza LG Electronics. Se l'apparecchio viene spento, per il tecnico del Centro assistenza LG Electronics potrebbe essere più difficile individuare il problema.

Utilizzare l'applicazione LG SmartThinQ

- Per elettrodomestici che recano il logo  o 

Cose da controllare prima di usare LG SmartThinQ

- 1 Controllare la distanza tra il dispositivo e il router wireless (rete Wi-Fi).
 - Se la distanza tra il dispositivo e il router fosse eccessiva, la potenza del segnale si indebolirebbe. Potrebbe volerci quindi molto tempo per effettuare la registrazione o l'installazione potrebbe non andare a buon fine.
- 2 Disattivare la **Conn. Dati** o i **dati cellulare** dal proprio smartphone.
 - Per gli iPhone, disattivare i dati andando in **Impostazioni** → **Cellulare** → **Dati Cellulare**.

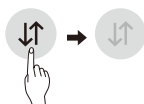

- 3 Collegare lo smartphone al router wireless.



NOTA

- Per verificare il collegamento Wi-Fi, controllare che l'icona **Wi-Fi**  sul pannello di controllo sia illuminata.
- Il dispositivo supporta soltanto reti Wi-Fi a 2,4 GHz. Per controllare la frequenza della propria rete, è necessario contattare il provider di servizi internet o fare riferimento al proprio manuale per il router wireless.
- LG SmartThinQ non è responsabile di eventuali problemi relativi alla connessione di rete né di guasti, malfunzionamenti o errori causati dalla connessione di rete.

- In caso di problemi di connessione dell'elettrodomestico alla rete Wi-Fi, è possibile che l'elettrodomestico sia troppo distante dal router. Acquistare un ripetitore Wi-Fi (range extender) per aumentare l'intensità del segnale Wi-Fi.
- La connessione Wi-Fi potrebbe non avvenire o potrebbe interrompersi a causa dell'ambiente della rete domestica.
- La connessione di rete potrebbe non funzionare correttamente a seconda del fornitore del servizio Internet.
- L'ambiente wireless circostante potrebbe causare rallentamenti nel servizio di rete wireless.
- Il dispositivo non può essere registrato a causa di problemi con la trasmissione del segnale wireless. Disconnettere il dispositivo e aspettare per circa un minuto prima di provare nuovamente.
- Se il firewall sul router wireless è attivo, disattivarlo o aggiungere una eccezione.
- Il nome della rete wireless (SSID) dovrebbe essere una combinazione di lettere inglesi e numeri. (Non utilizzare caratteri speciali)
- L'interfaccia utente smartphone (IU) può variare a seconda del sistema operativo mobile (OS) e del produttore.
- Se il protocollo di sicurezza del router è impostato su **WEP**, potrebbe non essere possibile impostare la rete. Cambiare il protocollo (**WPA2** è quello consigliato) e registrare nuovamente il prodotto.

Installare LG SmartThinQ

Cercare l'applicazione LG SmartThinQ per smartphone su Google Play & Apple App Store. Seguire le istruzioni per scaricare e installare l'applicazione.

Funzione Wi-Fi

È possibile comunicare con l'elettrodomestico da uno smartphone usando le comode funzioni smart.

Aggiornamento del firmware

Mantenere sempre aggiornato il dispositivo.

Smart Diagnosis™

Se si utilizza la funzione Smart Diagnosis, saranno fornite informazioni utili, ad esempio sull'impiego corretto dell'elettrodomestico in base al tipo di utilizzo.

Impostazioni

Consente di impostare varie opzioni sul frigorifero e nell'applicazione.

NOTA

- Se si modifica il router wireless, il provider di servizi Internet o la password, eliminare il dispositivo registrato dall'applicazione SmartThinQ di LG ed eseguire di nuovo la registrazione.
- L'applicazione è soggetta a modifiche senza preavviso, a scopo di miglioramento del prodotto.
- Le caratteristiche possono variare in base al modello.

Collegamento al Wi-Fi

Il pulsante **Wi-Fi**, impostato con l'applicazione LG SmartThinQ, consente al frigorifero di collegarsi alla rete Wi-Fi casalinga. L'icona **Wi-Fi** mostra lo stato della connessione del frigorifero alla rete. L'icona si illumina quando il frigorifero si collega alla rete Wi-Fi.

Registrazione iniziale del prodotto

Avviare l'applicazione LGSmartThinQ e seguire le istruzioni all'interno dell'applicazione per effettuare la registrazione.

Registrare nuovamente il prodotto o registrare un altro utente

Premere e tenere premuto il pulsante **Wi-Fi** per 3 secondi, per spegnerlo temporaneamente. Avviare l'applicazione SmartThinQ e seguire le istruzioni all'interno dell'applicazione per effettuare la registrazione.

NOTA

- Per disattivare la funzione Wi-Fi, premere e tenere premuto il pulsante **Wi-fi** per 3 secondi. L'icona Wi-Fi sarà disattivata.

Specifiche del modulo LAN wireless

Modello	LCW-004
Gamma di frequenza	2412 a 2472 MHz
Potenza di uscita (max.)	IEEE 802.11b:17.82 dBm IEEE 802.11g:17.72 dBm IEEE 802.11n:16.61 dBm

Funzione Wireless S/W versione: V 1.0

Si consiglia agli utenti di installare questo dispositivo ad una distanza minima di 20 cm tra il dispositivo e il corpo.

Dichiarazione di conformità



Con la presente, LG Electronics dichiara che il Frigorifero del tipo con apparato radio è conforme alla direttiva 2014/53/EU. E' possibile leggere l'intero testo della dichiarazione di conformità al regolamento EU al seguente indirizzo internet:

<http://www.lg.com/global/support/cedoc/cedoc#>

LG Electronics European Shared Service Centre B.V.

Krijgsman 1

1186 DM Amstelveen

The Netherlands



Informazioni avviso software Open Source

Per ottenere il codice sorgente contenuto in questo prodotto secondo quanto consentito dalle licenze GPL, LGPL, MPL e altre licenze Open Source, visitare <http://opensource.lge.com>.

In aggiunta al codice sorgente, sono disponibili per il download tutti i termini di licenza, le esclusioni di responsabilità e le relative note di copyright.

LG Electronics fornirà anche il codice open source su CD-ROM su richiesta tramite e-mail all'indirizzo opensource@lge.com addebitando il costo delle spese di distribuzione (ad esempio il costo di supporti, spedizione e gestione). L'offerta è valida per un periodo di tre anni a partire dalla nostra ultima spedizione di questo prodotto. L'offerta è valida per gli utenti che avranno ricevuto queste informazioni.

Uso della funzione Smart Diagnosis™

- Per elettrodomestici che recano il logo  o 

Smart Diagnosis™ tramite il Centro di assistenza clienti

In caso di malfunzionamento o guasto dell'elettrodomestico, utilizzare questa funzione se il Centro informazioni per i clienti LG Electronics richiede una diagnosi accurata. Adoperare questa funzione solo per rivolgersi all'assistenza, non durante l'uso normale.

- 1 Premere il tasto **Lock** per attivare la funzione di blocco.
 - Se lo schermo è rimasto bloccato per oltre 5 minuti, è possibile disattivare il blocco e quindi riattivarlo.

* Lock



- 2 Aprire lo sportello del frigorifero e tenere il telefono sul foro dell'altoparlante superiore destro.
 - Avvicinare il telefono in modo da allinearne il microfono al foro dell'altoparlante.

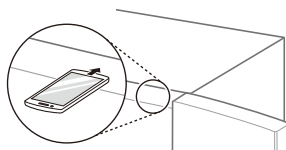

- 3 Tenere premuto per almeno 3 secondi il tasto **Freezer** continuando a tenere il telefono nei pressi dell'altoparlante.
- 4 Al termine del trasferimento dati, il tecnico dell'assistenza descriverà i risultati di Smart Diagnosis™.

NOTA

- Avvicinare il telefono in modo da allinearne il microfono al foro dell'altoparlante.
- Dopo circa 3 secondi viene emesso il segnale acustico di Smart Diagnosis™.
- Tenere il telefono sul foro dell'altoparlante in alto a destra e attendere il completamento della trasmissione dei dati.
- Durante la trasmissione dei dati, non allontanare il telefono dal foro dell'altoparlante.
- Il segnale acustico di trasferimento dati potrebbe essere difficile da udire durante la trasmissione dei dati di Smart Diagnosis™, per cui è opportuno lasciare il telefono sul foro dell'altoparlante per una diagnosi accurata fino a quando si interrompe il segnale acustico di trasferimento dati.
- Al termine del trasferimento dei dati, viene visualizzato un messaggio indicante il completamento del trasferimento; il pannello di controllo si spegne automaticamente e si riaccende dopo qualche secondo. Da lì in poi, il centro informazioni clienti spiega il risultato della diagnosi.
- La funzione Smart Diagnosis™ dipende dalla qualità del segnale telefonico locale.
- Se si utilizza un telefono fisso, la comunicazione e il segnale trasmesso saranno migliori.
- Se il trasferimento dei dati di Smart Diagnosis™ è difficoltoso a causa della scarsa qualità della chiamata, è possibile che non si ottengano i migliori risultati dal servizio Smart Diagnosis™.

Note per la pulizia

- Quando si rimuove un ripiano o un cassetto dall'interno dell'apparecchio, rimuovere tutti gli alimenti conservati dal ripiano o cassetto per evitare lesioni o danni all'apparecchio.
 - In caso contrario, si potrebbe incorrere in lesioni a causa del peso degli alimenti conservati.
- Se gli sfiati dell'aria esterni dell'elettrodomestico vengono puliti con un aspirapolvere, togliere la spina del cavo di alimentazione dalla presa per evitare scariche elettrostatiche che potrebbero danneggiare i componenti elettronici o provocare scosse elettriche.
- Estrarre i ripiani e i cassetti, pulirli con acqua e asciugarli sufficientemente prima di reinserirli.
- Strofinare regolarmente le guarnizioni dello sportello con un panno morbido inumidito.
- Pulire eventuali fuoriuscite o macchie nel cestello dello sportello poiché possono compromettere la capacità di conservazione del cestello o persino danneggiare il cestello stesso.
- Dopo la pulizia, accertarsi che il cavo di alimentazione non sia danneggiato, caldo o inserito nella presa in maniera errata.
- Tenere pulite le prese d'aria sulla parte esterna dell'apparecchio.
 - Se le prese d'aria sono ostruite, potrebbero verificarsi incendi o danni all'apparecchio.
- Per proteggere le superfici metalliche esterne dalla polvere, applicare una cera. Non applicare la cera sulle parti in plastica. Applicare una cera per elettrodomestici (o per autoveicoli) almeno due volte all'anno adoperando un panno morbido e pulito.
- Nel pulire l'interno o l'esterno del dispositivo, non utilizzare una spazzola dura, dentifricio o materiali infiammabili. Non utilizzare agenti pulenti che contengano sostanze infiammabili.
 - Ciò potrebbe causare scolorimento o danni all'elettrodomestico.
 - Sostanze infiammabili: alcool (etanolo, metanolo, alcool propilico, alcool isobutilico, ecc.), diluente, candeggina, benzene, liquidi infiammabili, materiali abrasivi, ecc.

- Per la parte esterna dell'elettrodomestico, utilizzare una spugna o un panno morbido pulito imbevuto di acqua calda e un detergente delicato. Non adoperare detergenti potenti o abrasivi. Asciugare perfettamente con un panno morbido.
- Non lavare mai i ripiani o i contenitori in lavastoviglie,
 - I componenti possono deformarsi a causa del calore.
- Pulire regolarmente le superfici che possono entrare in contatto con il cibo e i sistemi di drenaggio accessibili.
- Se l'elettrodomestico è dotato di lampada al LED, non rimuovere la copertura della lampada e la lampada al LED nel tentativo di ripararla o sostituirla. Si prega di contattare un centro di assistenza LG Electronics.

Pulizia del coperchio del condensatore

Per pulire il coperchio del condensatore e le prese d'aria, utilizzare un aspirapolvere con una spazzola. Non rimuovere il pannello che copre l'area della bobina del condensatore.

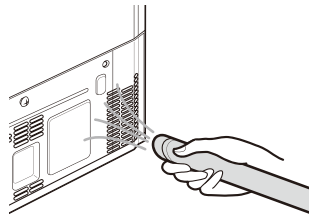

Sostituzione del filtro Pure N Fresh (Puro & Fresco) (*)

Per preservare l'efficienza del filtro Pure N Fresh, se viene visualizzato un messaggio che indica la sostituzione del filtro, sostituire il filtro il prima possibile.

- 1 Se si accende l'icona **Replace** sul pannello di controllo, sostituire il filtro Puro & Fresco.



- 2** Afferrare e rimuovere il coperchio del filtro Puro & Fresco ruotandolo in senso antiorario.



- 3** Rimuovere il filtro all'interno del coperchio del filtro Puro & Fresco e sostituirlo con uno nuovo.



- 4** Dopo aver sostituito il filtro, riposizionare il coperchio del filtro Puro & Fresco ruotandolo in senso orario.



- 5** Per reimpostare il periodo di sostituzione del filtro, premere il tasto **Pure N Fresh** sul pannello di controllo per più di 3 secondi. L'icona **Replace** sul pannello di controllo si spegnerà.

- 6** Il funzionamento riprende dopo la sostituzione del filtro.

NOTA

- (*) significa che questa funzione varia a seconda del modello acquistato.
- Non inserire le dita o altri corpi estranei nell'alloggiamento del filtro. Ciò potrebbe causare lesioni o malfunzionamenti.
- Se il periodo di sostituzione è scaduto, l'efficienza della funzione di rimozione di batteri e odori potrebbe diminuire.
- Se si lava il filtro con acqua, anche l'efficienza del filtro potrebbe diminuire.

- Fare attenzione a non invertire la direzione del filtro da inserire nel coperchio del filtro.
- Quando si imposta l'apparecchio in modalità On o Power dopo aver sostituito il filtro, verificare se la lampada a LED vicino al filtro è accesa.
- Il filtro può essere acquistato in un Centro di assistenza clienti LG Electronics.

Pulizia del cestello nello sportello

Rimozione del cestello dello sportello del frigorifero/congelatore

Afferrare entrambi i bordi del cestello e rimuoverlo sollevandolo verso l'alto.

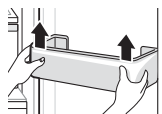

Rimontaggio del cestello nello sportello del frigorifero/congelatore

- 1** Afferrare entrambi i bordi del cestello nello sportello, spingere delicatamente un bordo per posizionarlo, quindi posizionare l'altro bordo nello stesso modo.

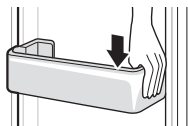

- 2** Dopo averlo posizionato, dare delicati colpetti sul cestello nello sportello per fissarlo orizzontalmente.

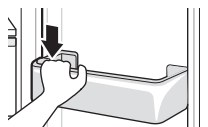

Pulizia del ripiano

Rimozione del ripiano del frigorifero/ congelatore

Rimuovere il ripiano estraendolo dall'apparecchio.

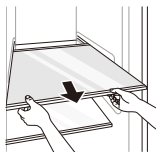

Rimontaggio del ripiano del frigorifero/ congelatore

Estrarre il ripiano sollevando lievemente il bordo superiore e tirando.

Pulizia del cassetto della verdura

Rimozione del cassetto ortaggi

- 1 Rimuovere il contenuto dal cassetto. Mantenere la maniglia del cassetto delle verdure ed estrarla delicatamente fino a quando si arresta.

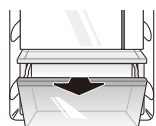

- 2 Sollevare e smontare il cassetto delle verdure estraendolo.

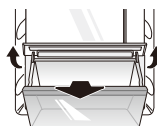

Rimontaggio del cassetto della verdura

- 1 Sollevare il coperchio del cassetto delle verdure (se presente).

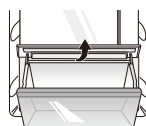

- 2 Inserire la parte inferiore del cassetto per le verdure nella posizione originaria e spingere delicatamente mentre si abbassa.

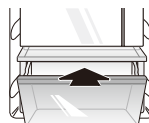

⚠ ATTENZIONE

- Quando si smonta il cassetto delle verdure, il peso degli alimenti conservati potrebbe provocare lesioni.

Pulizia dell'erogatore d'acqua

Pulizia del vassoio dell'erogatore

Il vassoio dell'erogatore potrebbe sporcarsi facilmente a causa di fuoriuscite di ghiaccio o di acqua. Pulirlo interamente con un panno morbido.



Pulizia dell'apertura di uscita dell'acqua e del ghiaccio

Pulire frequentemente l'apertura di uscita dell'acqua e del ghiaccio con un panno morbido, in quanto potrebbe sporcarsi facilmente. Tenere presente che la lanugine del panno potrebbe aderire all'apertura di uscita.

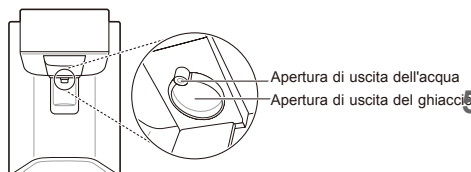

Sostituzione del filtro dell'acqua (solo per i modelli dotati di circuito idrico)

Sostituire il filtro dell'acqua monouso quando indicato dall'icona **Replacement Filter** o almeno due volte all'anno.

Quando è necessario sostituire il filtro, la spia si illumina in anticipo lasciando il tempo necessario per procurarsi un nuovo filtro. Se il filtro viene sostituito in tempo, l'acqua erogata dall'elettrodomestico sarà sempre limpida e fresca.

- 1 Scollegare la spina dell'elettrodomestico.
- 2 Chiudere il rubinetto che fornisce l'acqua all'elettrodomestico.
- 3 Smontare il filtro dell'acqua monouso.
- 4 Installare il filtro di ricambio seguendo le istruzioni riportate nella sezione "Collegamento al filtro dell'acqua".
- 5 Aprire il rubinetto dell'acqua e accendere l'elettrodomestico.
- 6 Vassoio nascosto

Sintomi	Causa	Soluzione
L'elettrodomestico non raffredda o non congela.	Si è verificato un blackout?	<ul style="list-style-type: none"> • Verificare l'alimentazione di altri apparecchi.
	La spina si è staccata dalla presa?	<ul style="list-style-type: none"> • Inserire correttamente la spina nella presa.
L'elettrodomestico raffredda o congela poco.	La temperatura del frigorifero o del congelatore è impostata sul valore più elevato?	<ul style="list-style-type: none"> • Impostare una temperatura media del frigo o del congelatore.
	L'apparecchio è esposto alla luce solare diretta o è collocato in prossimità di una fonte di calore, ad esempio un forno o una stufa?	<ul style="list-style-type: none"> • Cambiare la posizione dell'elettrodomestico collocandolo lontano da fonti di calore.
	Nell'elettrodomestico sono stati riposti alimenti caldi senza averli prima raffreddati?	<ul style="list-style-type: none"> • Raffreddare gli alimenti caldi prima di collocarli nel frigo o nel congelatore.
	L'elettrodomestico è troppo pieno?	<ul style="list-style-type: none"> • Accertarsi che lo spazio tra un alimento e l'altro sia sufficiente.
	Gli sportelli dell'apparecchio sono completamente chiusi?	<ul style="list-style-type: none"> • Chiudere completamente lo sportello e accertarsi che gli alimenti conservati non intralcino la chiusura dello sportello.
	Lo spazio attorno all'apparecchio è sufficiente?	<ul style="list-style-type: none"> • Regolare la posizione di installazione in modo da lasciare spazio sufficiente attorno all'apparecchio.
L'apparecchio emana un cattivo odore.	La temperatura del frigorifero o del congelatore è impostata su "Calda"?	<ul style="list-style-type: none"> • Impostare una temperatura media del frigo o del congelatore.
	Sono stati inseriti alimenti che producono odori forti?	<ul style="list-style-type: none"> • Conservare gli alimenti che emettono odori forti in contenitori sigillati.
	La verdura o la frutta potrebbe essersi deteriorata nel cassetto?	<ul style="list-style-type: none"> • Gettare via la verdura marcia e pulire il cassetto delle verdure. Non conservare verdure troppo a lungo nel cassetto delle verdure.
La lampada interna dell'apparecchio non si accende.	La lampada all'interno dell'apparecchio si spegne?	<ul style="list-style-type: none"> • La sostituzione della lampada interna dell'elettrodomestico è difficile a causa della posizione scomoda. Se la lampada interna non si accende, rivolgersi al centro informazioni per i clienti LG Electronics.

Sintomi	Causa	Soluzione
Lo sportello dell'apparecchio non è ben chiuso.	L'apparecchio è inclinato in avanti?	<ul style="list-style-type: none"> Regolare i piedini anteriori per sollevare leggermente la parte anteriore.
	I ripiani sono stati montati correttamente?	<ul style="list-style-type: none"> Rimontare i ripiani, se necessario.
	Lo sportello è stato chiuso con troppa forza?	<ul style="list-style-type: none"> Se lo sportello viene chiuso con troppa forza o troppo velocemente, potrebbe rimanere un po' aperto. Non sbattere lo sportello per chiuderlo. Chiudere lo sportello delicatamente.
L'apertura dello sportello dell'apparecchio è difficoltosa.	Lo sportello è stato aperto subito dopo averlo chiuso?	<ul style="list-style-type: none"> Se si tenta di aprire lo sportello dell'apparecchio entro un minuto da quando è stato chiuso, l'apertura potrebbe risultare difficoltosa a causa della pressione che si crea all'interno dell'apparecchio. Provare ad aprire lo sportello dell'apparecchio dopo alcuni minuti in modo che la pressione interna si stabilizzi.
È presente della condensa all'interno dell'apparecchio o sul fondo del coperchio del cassetto della verdura.	Nell'elettrodomestico sono stati riposti alimenti caldi senza averli prima raffreddati?	<ul style="list-style-type: none"> Raffreddare gli alimenti caldi prima di collocarli nel frigo o nel congelatore.
	Lo sportello dell'apparecchio è stato lasciato aperto?	<ul style="list-style-type: none"> Anche se la condensa scompare non appena si chiude lo sportello dell'apparecchio, è possibile rimuoverla con un panno asciutto.
	Lo sportello dell'apparecchio viene aperto e chiuso spesso?	<ul style="list-style-type: none"> La differenza di temperatura tra l'interno dell'elettrodomestico e l'ambiente esterno potrebbe causare la formazione di condensa. Rimuovere l'eventuale umidità con un panno asciutto.
	Sono stati introdotti alimenti caldi o umidi senza sigillarli in un contenitore?	<ul style="list-style-type: none"> Conservare gli alimenti in un contenitore coperto o sigillato.
Nel congelatore si è formato ghiaccio.	Gli sportelli potrebbero non essere chiusi correttamente?	<ul style="list-style-type: none"> Controllare se vi sono alimenti all'interno dell'apparecchio che intralciano la chiusura dello sportello e accertarsi che lo sportello sia chiuso bene.
	Nell'elettrodomestico sono stati riposti alimenti caldi senza averli prima raffreddati?	<ul style="list-style-type: none"> Raffreddare gli alimenti caldi prima di collocarli nel frigo o nel congelatore.

Sintomi	Causa	Soluzione
Nel congelatore si è formato ghiaccio.	L'uscita o l'ingresso dell'aria nel congelatore è ostruito?	<ul style="list-style-type: none"> • Accertarsi che l'uscita o l'ingresso dell'aria non sia ostruito, affinché l'aria possa circolare liberamente all'interno.
	Il congelatore è troppo pieno?	<ul style="list-style-type: none"> • Accertarsi che lo spazio tra un alimento e l'altro sia sufficiente.
Si è formata brina o condensa all'interno o all'esterno dell'apparecchio.	Lo sportello dell'apparecchio è stato aperto e chiuso frequentemente o non è chiuso correttamente?	<ul style="list-style-type: none"> • Nel caso in cui l'aria esterna penetri all'interno dell'apparecchio, potrebbe formarsi brina o condensa.
	L'ambiente di installazione è umido?	<ul style="list-style-type: none"> • Se l'ambiente di installazione è troppo umido o se il clima è umido (ad esempio in una giornata piovosa), sulla parte esterna dell'apparecchio potrebbe formarsi della condensa. Rimuovere l'eventuale umidità con un panno asciutto.
L'apparecchio è rumoroso e produce rumori anomali.	L'apparecchio è installato su un pavimento instabile o irregolare?	<ul style="list-style-type: none"> • Installare l'apparecchio su un pavimento solido e piano.
	La parte posteriore dell'apparecchio è a contatto con la parete?	<ul style="list-style-type: none"> • Regolare la posizione di installazione in modo da lasciare spazio sufficiente attorno all'apparecchio.
	Sono presenti oggetti sparsi dietro all'apparecchio?	<ul style="list-style-type: none"> • Rimuovere gli oggetti sparsi dalla parte posteriore dell'apparecchio.
	È stato collocato un oggetto sopra l'apparecchio?	<ul style="list-style-type: none"> • Rimuovere l'oggetto sopra l'apparecchio.
La parte laterale o anteriore dell'apparecchio è calda.	Queste aree dell'apparecchio sono dotate di tubi anticondensa per ridurre la formazione di condensa intorno all'area dello sportello.	<ul style="list-style-type: none"> • Il tubo di dissipazione del calore per evitare la formazione della condensa è installato nella parte anteriore e laterale dell'apparecchio. Tali aree potrebbero risultare particolarmente calde subito dopo l'installazione dell'apparecchio o nella stagione estiva. Questa condizione non rappresenta un problema ed è del tutto normale.
È presente acqua all'interno o all'esterno dell'apparecchio.	È possibile notare perdite d'acqua attorno all'apparecchio?	<ul style="list-style-type: none"> • Controllare se le perdite d'acqua provengono dal lavello o da altre fonti.
	È presente acqua nella parte inferiore dell'apparecchio?	<ul style="list-style-type: none"> • Controllare se l'acqua proviene da alimenti scongelati o da un contenitore caduto o danneggiato.

Sintomi	Causa	Soluzione
La macchina automatica del ghiaccio produce poco ghiaccio o non ne produce affatto.	L'elettrodomestico è stato installato recentemente?	<ul style="list-style-type: none"> Normalmente, la macchina del ghiaccio produce ghiaccio dopo circa 48 ore dall'installazione iniziale dell'elettrodomestico.
	È stato collegato il tubo di alimentazione dell'acqua all'elettrodomestico ed è stata aperta la valvola?	<ul style="list-style-type: none"> Collegare il tubo di alimentazione dell'acqua all'elettrodomestico e aprire completamente la valvola.
	Il tubo di alimentazione dell'acqua è piegato?	<ul style="list-style-type: none"> Se il tubo di alimentazione dell'acqua è piegato, il flusso d'acqua potrebbe essere ostacolato.
	È stata erogata una grossa quantità di ghiaccio recentemente?	<ul style="list-style-type: none"> Per la produzione di altro ghiaccio la macchina automatica del ghiaccio impiegherà circa 24 ore, per cui occorre attendere.
	È stato premuto il tasto di accensione della macchina automatica del ghiaccio sul pannello di controllo?	<ul style="list-style-type: none"> Premere I per accendere la macchina automatica del ghiaccio o premere il tasto ON della macchina automatica del ghiaccio sul pannello di controllo. Per ulteriori dettagli sull'uso, visitare il sito Web LG Electronics o utilizzare lo smartphone.
	È stata impostata una temperatura del congelatore troppo alta?	<ul style="list-style-type: none"> Se la temperatura impostata è troppo alta, il ghiaccio viene prodotto lentamente o non viene prodotto affatto. Per il normale funzionamento della macchina automatica del ghiaccio, impostare la temperatura del congelatore a -18°C.
	Lo sportello dell'elettrodomestico viene aperto frequentemente?	<ul style="list-style-type: none"> Se lo sportello dell'elettrodomestico viene aperto troppo frequentemente, l'aria fredda fuoriesce rallentando la produzione del ghiaccio. Non aprire o chiudere lo sportello con troppa frequenza.
	Lo sportello dell'elettrodomestico è perfettamente chiuso?	<ul style="list-style-type: none"> Se lo sportello dell'elettrodomestico non è perfettamente chiuso, la temperatura del congelatore aumenta rallentando la produzione del ghiaccio. Chiudere perfettamente lo sportello.
Il ghiaccio non viene erogato.	C'è ghiaccio nel vassoio?	<ul style="list-style-type: none"> Controllare se c'è ghiaccio nel vassoio.
	Il ghiaccio è bloccato nel vassoio?	<ul style="list-style-type: none"> Estrarre il vassoio del ghiaccio e agitarlo. Dopo aver agitato il vassoio del ghiaccio, eliminare il ghiaccio che è rimasto bloccato.

Sintomi	Causa	Soluzione
Il ghiaccio non viene erogato.	Si sente il rumore del ghiaccio che esce?	<ul style="list-style-type: none"> Per erogare il ghiaccio, dal pannello di controllo selezionare alternativamente la modalità ghiaccio in cubetti e ghiaccio tritato.
	Il percorso del ghiaccio è ostruito? (Per controllare il passaggio del ghiaccio, estrarre il vassoio.)	<ul style="list-style-type: none"> Se il passaggio del ghiaccio è ostruito, è possibile che il ghiaccio non venga erogato correttamente. Di tanto in tanto, controllare il ghiaccio e pulire il percorso del ghiaccio.
L'acqua non esce.	Si utilizza acqua non filtrata?	<ul style="list-style-type: none"> L'acqua non filtrata può contenere metalli pesanti o corpi estranei, per cui il filtro potrebbe intasarsi prematuramente, a prescindere dalla durata.
	Il serbatoio dell'erogatore d'acqua è vuoto? (Solo per modelli non dotati di circuito idrico)	<ul style="list-style-type: none"> Riempire il serbatoio dell'erogatore d'acqua.
	L'acqua non esce quando il tubo dell'acqua è pieno d'aria. (Solo per modelli non dotati di circuito idrico)	<ul style="list-style-type: none"> Rimuovere il serbatoio dell'erogatore d'acqua estraendolo mentre si tiene la maniglia. Riempire il serbatoio dell'erogatore di acqua con acqua e rimontarlo sul ripiano del frigorifero.
	La valvola di alimentazione dell'acqua è chiusa? (Solo per i modelli dotati di circuito idrico)	<ul style="list-style-type: none"> Aprire la valvola di alimentazione dell'acqua.
L'acqua ha uno strano sapore.	Il sapore dell'acqua è diverso rispetto a quello che aveva con il purificatore d'acqua precedente?	<ul style="list-style-type: none"> L'acqua purificata o fredda non è stata usata per molto tempo?
	È passato molto tempo dall'installazione e dalla sostituzione del filtro?	<ul style="list-style-type: none"> Se si utilizza un filtro scaduto, l'acqua potrebbe non essere sufficientemente purificata. Si raccomanda di sostituire il filtro rispettando l'intervallo di sostituzione.
	Nel primo periodo dopo l'installazione l'acqua fuoriusciva normalmente?	<ul style="list-style-type: none"> Quando si installa o si sostituisce il filtro per la prima volta, è necessario rimuovere l'aria e i residui di carbone attivo dall'interno del filtro. Utilizzare l'elettrodomestico dopo aver erogato circa 5 litri di acqua purificata premendo la leva di erogazione dell'acqua; questa acqua erogata non deve essere utilizzata (I carboni attivi non sono nocivi alla salute.)
	L'acqua purificata o fredda non è stata usata per molto tempo?	<ul style="list-style-type: none"> Il sapore dell'acqua vecchia può alterarsi a causa della crescita batterica. Utilizzare il prodotto dopo aver erogato circa 5 litri d'acqua (circa 3 minuti di erogazione); questa acqua erogata non deve essere utilizzata.

Sintomi	Causa	Soluzione
Ticchettii	Il controllo dello sbrinamento scatta all'inizio e alla fine del ciclo di sbrinamento automatico. Anche il controllo del termostato (o il controllo dell'apparecchio su alcuni modelli) scatta all'inizio e alla fine del ciclo.	<ul style="list-style-type: none"> • Funzionamento normale
Crepitii	I crepitii potrebbero essere generati dal flusso del refrigerante, dalla linea di galleggiamento sul retro dell'unità (solo per i modelli con depuratore) o da oggetti collocati sopra o attorno all'apparecchio.	<ul style="list-style-type: none"> • Funzionamento normale
	L'apparecchio non appoggia uniformemente sul pavimento.	<ul style="list-style-type: none"> • Il pavimento è irregolare o i piedini di livellamento non sono ben regolati. Consultare la sezione Allineamento degli sportelli.
	L'apparecchio con compressore lineare è stato spostato mentre era in funzione.	<ul style="list-style-type: none"> • Funzionamento normale. Se il compressore non smette di emettere crepitii dopo 3 minuti, spegnere e riaccendere l'apparecchio.
Sibili	Il motore della ventola dell'evaporatore fa circolare l'aria attraverso il frigorifero e gli compartimenti del congelatore.	<ul style="list-style-type: none"> • Funzionamento normale
	La ventola del condensatore forza il passaggio dell'aria sul condensatore.	<ul style="list-style-type: none"> • Funzionamento normale
Gorgoglii	Flusso del refrigerante attraverso il sistema di raffreddamento	<ul style="list-style-type: none"> • Funzionamento normale
Scoppiettii	Contrazione ed espansione delle pareti interne a causa delle variazioni della temperatura.	<ul style="list-style-type: none"> • Funzionamento normale
Vibrazioni	Se la parte laterale o posteriore dell'apparecchio è a contatto con un mobile o una parete, alcune delle normali vibrazioni potrebbero generare un rumore udibile.	<ul style="list-style-type: none"> • Per eliminare il rumore, accertarsi che i lati e la parte posteriore non siano a contatto con una parete o un mobile.

Sintomi	Causa	Soluzione
<p>Il dispositivo casalingo e lo smartphone non sono collegati alla rete Wi-Fi.</p>	<p>La password per il Wi-Fi con la quale si sta tentando di accedere non è corretta.</p>	<ul style="list-style-type: none"> • Cercare la rete Wi-Fi collegata allo smartphone e rimuoverla, quindi effettuare la registrazione dell'applicazione su LG SmartThinQ.
	<p>La Conn. Dati per lo smartphone è attiva.</p>	<ul style="list-style-type: none"> • Disattivare la Conn. Dati dello smartphone ed effettuare la registrazione del dispositivo utilizzando la rete Wi-Fi.
	<p>Il nome della rete wireless (SSID) non è stato impostato correttamente.</p>	<ul style="list-style-type: none"> • Il nome della rete wireless (SSID) dovrebbe essere una combinazione di lettere inglesi e numeri. (Non utilizzare caratteri speciali)
	<p>La frequenza del router non è 2,4 GHz.</p>	<ul style="list-style-type: none"> • È supportata solo la frequenza del router a 2,4 GHz. Impostare il router wireless a 2,4 GHz e collegare l'applicazione al router wireless. È possibile controllare la frequenza del router tramite il provider di servizi Internet o il produttore del router.
	<p>La distanza tra il dispositivo e il router è eccessiva.</p>	<ul style="list-style-type: none"> • Se la distanza tra il dispositivo e il router fosse eccessiva, la potenza del segnale si indebolirebbe e la connessione potrebbe non configurarsi correttamente. Spostare il router perché sia più vicino al dispositivo.

Promemoria

NAUDOTOJO VADOVAS

ŠALDYTUVAS IR ŠALDIKLIS

Prieš pradėdami naudotis prietaisu, atidžiai perskaitykite šį savininko vadovą ir laikykite jį patogioje vietoje, kad galėtumėte juo visuomet pasinaudoti.

TURINYS

Šiame vadove gali būti nuotraukų arba turinio, nesuderinamo su jūsų įsigytu modeliu.

Šį vadovą gali pakoreguoti gamintojas.

NURODYMAI DĖL SAUGOS	3
Svarbios saugos instrukcijos	3
Seno prietaiso utilizavimas	11
MONTAVIMAS	12
Skyriai	12
Matmenys ir tarpai	13
Aplinkos temperatūra	13
Durelių nuėmimas	14
Durų aukščio reguliavimas	15
Vandens linijos prijungimas (tik prie vandentiekio jungiamiesiems modeliams)	16
Prietaiso prijungimas	18
Prietaiso perkėlimas	18
NAUDOJIMAS	19
Dalys ir funkcijos	19
Naudojimo pastabos	23
Valdymo skydelio naudojimas	25
Vandens dozatoriaus bako naudojimas (tik prie vandentiekio neprijungtiems modeliams)	26
Vandens ir ledo dozatoriaus naudojimas	28
Automatinis ledukų aparatas	28
Door-in-Door (*)	30
Šviežių daržovių stalčius (*)	31
Kitų funkcijų naudojimas	31
IŠMANIOSIOS FUNKCIJOS	32
„LG SmartThinQ“ programos naudojimas	32
„Smart Diagnosis™“ naudojimas	34
PRIEŽIŪRA	35
Valymo pastabos	35
Kondensatoriaus dangčio valymas	35
„Gryna ir šviežia“ filtro keitimas (*)	35
Durelių krepšio valymas	36
Lentynos valymas	37
Daržovių stalčiaus valymas	37
Vandens dozatoriaus valymas	38
Vandens filtro keitimas (tik prie vandentiekio jungiamiesiems modeliams)	38
TRIKČIŲ ŠALINIMAS	39

Šios saugos gairės turi užkirsti kelią nenumatytam pavojui ar žalai, jei produktas eksploatuojamas nesaugiai arba netinkamai.

Gairės yra išskirtos į „ĮSPĖJIMAS“ ir „ATSARGIAI“, kaip nurodyta toliau.

 Šis simbolis yra rodomas atitinkamais atvejais ir atliekant tam tikrus veiksmus, kurie gali sukelti pavojų. Siekdami išvengti pavojaus, atidžiai perskaitykite dalį, kur nurodytas šis simbolis, ir laikykitės nurodymų.

ĮSPĖJIMAS

Tai rodo, kad nesilaikant instrukcijų, galima rimtai susižeisti arba žūti.

ATSARGIAI

Tai rodo, kad nesilaikant instrukcijų, galima lengvai susižeisti arba sugadinti produktą.

Svarbios saugos instrukcijos

ĮSPĖJIMAS

Norėdami sumažinti gaisro, elektros smūgio arba kitų asmenų sužalojimo pavojų gaminio naudojimo metu, turite laikytis pagrindinių atsargumo priemonių, įskaitant šias:

Vaikai namų ūkyje

- Šis prietaisas nėra skirtas naudoti asmenims (įskaitant vaikus) su pablogėjusiais fiziniais, jutimo ar protiniais gebėjimais, patirties ar žinių stoka, nebent juos prižiūri už saugą atsakingas asmuo arba buvo suteiktos su prietaiso naudojimu susijusios instrukcijos. Prižiūrėkite, kad vaikai nežaistų su prietaisu.
- Jei prietaise įrengtas užraktas (tik kai kuriuose modeliuose), raktą laikykite vaikams nepasiekiamoje vietoje.

Dėl naudojimo Europoje

- Vyresni nei 8 metų vaikai ir asmenys, kurių fiziniai, jutimo arba protiniai gebėjimai riboti, arba kuriems trūksta patirties ir žinių, šį prietaisą gali naudoti tik tuomet, jei jie prižiūrimi arba jiems buvo suteikti nurodymai, kaip saugiai naudoti prietaisą, ir jei jie supranta su prietaiso naudojimu susijusius pavojus. Neleiskite vaikams žaisti su šiuo prietaisu. Neleiskite vaikams valyti bei tvarkyti šio prietaiso be priežiūros.
- Vaikai nuo 3 iki 8 metų amžiaus gali sudėti produktus į šaldymo prietaisus bei juos iš ten išimti.

Montavimas

- Šį prietaisą transportuoti turėtų tik du arba daugiau asmenų, jį reikėtų tvirtai laikyti.
- Įsitikinkite, kad elektros lizdas tinkamai įžemintas ir kad maitinimo laido įžeminimo kontaktas nepažeistas ir nepašalintas. Išsamesnės informacijos apie įžeminimą teiraukitės „LG Electronics“ klientų informacijos centre.
- Šis prietaisas yra su maitinimo laidu ir įrangos įžeminimo laidininku bei įžemintu maitinimo kištuku. Maitinimo kištukas turi būti įjungtas į atitinkamą lizdą, kuris sumontuotas ir įžemintas laikantis visų vietinių normatyvų ir potvarkių.
- Jei maitinimo laidas pažeistas arba jei lizdo anga laisva, nenaudokite maitinimo laido ir susisiekite su įgaliotu priežiūros centru.
- Nejunkite prietaiso į daugializdį adapterį, kurio elektros tinklo kištukas prijungtas ne kabeliu (įmontuotas).
- Nemodifikuokite ir neilginkite maitinimo laido.
- Prietaisas turėtų būti prijungtas prie jam skirtos elektros linijos su atskiru saugikliu.

- Nenaudokite daugiaviečio elektros lizdo (nešiojamojo), kuris nėra tinkamai įžemintas. Jei naudojate tinkamai įžemintą daugiavietį elektros lizdą (nešiojamąjį), žiūrėkite, kad jo vardinė elektros srovė būtų ne mažesnė už elektros įrenginių eksploatavimo saugos taisyklėse nurodytą elektros srovę ir daugiavietį elektros lizdą naudokite tik šiam prietaisui.
- Montuokite prietaisą vietoje, kurioje bus lengva ištraukti prietaiso maitinimo kištuką.
- Rūpinkitės, kad maitinimo kištukas nebūtų nukreiptas aukštyn, ir neleiskite prietaisui atsiremti į maitinimo kištuką.
- Prietaisą statykite ant tvirtų ir lygių grindų.
- Nemontuokite prietaiso drėgnoje ir dulkėtoje vietoje. Nemontuokite ir nesandėliuokite prietaiso lauke arba bet kioje vietoje, kurioje veikia oro sąlygos, pvz., tiesioginiai saulės spinduliai, vėjas, lietus arba žemesnės nei 0 laipsnių temperatūros.
- Nestatykite prietaiso tiesioginiuose saulės spinduliuose ir saugokite nuo šilumos, kurią skleidžia šylantys prietaisai, pvz., viryklės ir šildytuvai.
- Montuodami saugokite prietaiso galinę pusę.
- Saugokite prietaiso dureles, kad montuojant arba išmontuojant jos nenukristų.
- Saugokite maitinimo laidą, kad montuodami arba išmontuodami prietaiso dureles jo nesuspaustumėte, nesutraiškytumėte ir nepažeistumėte.
- Neprijunkite kištukinio adapterio ar kitų priedų prie maitinimo kištuko.

Naudojimas

- Nenaudokite prietaiso jokiam kitam tikslui (medicininėms arba eksperimentinėms medžiagoms sandėliuoti arba siųsti), išskyrus buitiniam maisto produktų laikymui.

- Atjunkite maitinimo kištuką, jei stipri perkūnija arba jei nenaudosite prietaiso ilgą laiką.
- Nelieskite maitinimo kištuko arba prietaiso valdiklių šlapiomis rankomis.
- Nesulenkite maitinimo kabelio pernelyg stipriai ir nedėkite ant jo sunkių daiktų.
- Vandeniui patekus į elektrines prietaiso dalis, atjunkite maitinimo kištuką ir susisiekiite su „LG Electronics“ klientų informacijos centru.
- Nekiškite rankų ir metalinių objektų į sritį, skleidžiančią šaltą orą, neuždenkite ir nešildykite išleidimo grotelių gale.
- Saugokite galinį prietaiso dangtį nuo stiprios jėgos ir smūgių.
- Nedėkite į prietaisą gyvų gyvūnų, pavyzdžiui, naminių gyvūnėlių.
- Atidarydami arba uždarydami prietaiso dureles saugokite aplink esančius vaikus. Durelės gali atsitrekti į vaiką ir jį sužaloti. Neleiskite jokiems asmenims suptis ant durelių, nes įrenginys gali apvirsti ir sukelti rimtų sužalojimų.
- Saugokite vaikus, kad jie neįstrigtų prietaiso viduje. Prietaiso viduje įstrigęs vaikas gali uždusti.
- Nedėkite sunkių ar trapių objektų, konteinerių, užpildytų skysčiu, degiomis medžiagomis, degių objektų (tokių kaip žvakės, lempos ir t. t.) ar šildymo įtaisų (tokių kaip krosnelės, šildytuvai ir t. t.) ant gaminio.
- Esant dujų nuotėkiui (izobutano, propano, gamtinių dujų ir t. t.), nelieskite prietaiso ir maitinimo kištuko ir nedelsdami išvėdinkite patalpą. Šiame prietaise naudojamos šaldomosios dujos (izobutanas, R600a). Nors naudojamas nedidelis dujų kiekis, jos vis tiek yra degios. Dujų nuotėkis prietaiso transportavimo, montavimo arba veikimo metu kilus kibirkščiai gali sukelti gaisrą, sprogimą arba sužaloti.

- Šalia prietaiso nenaudokite ir nesandėliuokite degių medžiagų (eterio, benzolo, alkoholio, chemikalų, LPG, degių purškalo, insekticidų, oro gaiviklių, kosmetikos ir t. t.).
- Nedelsdami atjunkite maitinimo kištuką ir susisieki su „LG Electronics“ klientų informacijos centru, jei prietaisas skleidžia keistą garsą, kvapą arba dūmus.
- Ledo aparato ir vandens dozatoriaus baką pildykite tik geriamuoju vandeniu.
- Nepažeiskite šaldymo grandinės.
- Į prietaisą nedėkite jokių elektroninių prietaisų (pvz., šildytuvų ir mobiliųjų telefonų).

Techninė priežiūra

- Atjunkite maitinimo laidą prieš valydami prietaisą arba keisdami viduje esančią lempuotę (jei yra).
- Tvirtai įkiškite maitinimo kištuką į elektros lizdą, visiškai pašalinę visą drėgmę ir dulkes.
- Niekada neatjunkite prietaiso, traukdami už maitinimo laido. Visada tvirtai suimkite maitinimo kištuką ir traukite tiesiai iš elektros lizdo.
- Nepurškite vandens ar degių medžiagų (dantų pastos, alkoholio, skiediklio, benzeno, degaus skysčio, abrazyvinių ir t. t. medžiagų) ant įrenginio vidinių ar išorinių paviršių, kad juos nuvalytumėte.
- Nevalykite prietaiso šluotelėmis, šluostėmis ir kempinėmis, kurių paviršius šiurkštus arba kurios pagamintos iš metalo.
- Tik kvalifikuotas priežiūros personalas iš „LG Electronics“ techninės priežiūros centro gali išardyti, remontuoti ar modifikuoti prietaisą. Susisieki su „LG Electronics“ klientų informacijos centru, jei perkeliate ir sumontuojate prietaisą kitoje vietoje.

- Nenaudokite plaukų džiovintuvo vidui džiovinti ir nedėkite į vidų žvakės, norėdami pašalinti kvapus.
- Nenaudokite mechaninių prietaisų arba kitų priemonių atitirpimo procesui paspartinti.
- Vandens tiekimo liniją (tik prie vandentiekio jungiamiesiems modeliams) junkite tik prie geriamojo vandens šaltinio. Priešingu atveju vandens priemaišos gali sutrikdyti sveikatą.

Išmetimas

- Išmesdami prietaisą nuimkite durelių tarpiklį, lentynas ir krepšius palikdami vietoje, ir neleiskite vaikams artintis prie prietaiso.
- Išmeskite visas įpakavimo medžiagas (pvz., plastikinius maišus ir putplastį) vaikams nepasiekiamoje vietoje. Pakavimo medžiagos gali uždusinti.

Techninė sauga

- Prietaiso arba įmontuotos struktūros ventiliacijos angas laikykite atviras.
- Elektros prietaisų šaldytuve nenaudokite.
- Prietaise naudojamoms šaldymo ir izoliavimo dujoms reikalingos specialios išmetimo procedūros. Prieš jas išmesdami, pasitarkite su priežiūros agentu arba panašios kvalifikacijos asmeniu.
- Šaldymo medžiagos nuotėkis iš vamzdžių gali užsidegti arba sukelti sprogimą.
- Šaldymo medžiagos kiekis konkrečiame jūsų prietaise nurodytas ant identifikacijos plokštelės prietaiso viduje.
- Niekada neįjunkite prietaiso, jei yra pažeidimo žymių. Jei dvejojate, susisiekite su platintoju.
- Šis prietaisas skirtas tik buitiniam ir panašiam naudojimui. Jis neturi būti naudojamas komerciniams arba aprūpinimo maistu tikslams ir mobiliems taikymams, pvz., namuose ant ratų arba valtyse.
- Šiame prietaise nelaikykite sprogių medžiagų, pvz., aerolio skardinių su degiais propelentais.

Degiosios medžiagos ir gaisro pavojus



Šis simbolis įspėja apie degiąsias medžiagas, kurios gali užsiliepsnoti ir sukelti gaisrą, jei nebūsime rūpestingi.

- Šiame prietaise yra nedidelis kiekis šaldomųjų izobutano dujų (R600a), kurios yra degios. Transportuojant ir montuojant prietaisą reikia rūpintis, kad nebūtų pažeistos šaldymo kontūro dalys.
- Aptikę nuotėkį, venkite visų atvirų liepsnų arba galimų uždegimo šaltinių ir kelias minutes vėdinkite kambarį, kuriame stovi prietaisas. Norint išvengti degaus dujų ir oro mišinio susidarymo įvykus šaldymo grandinės nuotėkiui, patalpos, kurioje prietaisas naudojamas, dydis turi atitikti naudojamos šaldymo medžiagos kiekį. 8 g R600a šaldymo medžiagos prietaise reikia 1 m² kambario ploto.
- Statydami prietaisą į vietą, saugokite, kad neprispaustumėte ir nepažeistumėte maitinimo laido.
- Prietaiso gale nedėkite nešiojamųjų elektros šakotuvų ar nešiojamųjų maitinimo šaltinių.



ATSARGIAI

Norėdami sumažinti nedidelių asmens sužalojimų arba gaminio ar nuosavybės pažeidimo naudojant šį gaminį riziką, laikykitės pagrindinių toliau nurodomų atsargumo priemonių, įskaitant šias:

Montavimas

- Transportuodami prietaisą nepakreipkite jo, norėdami traukti arba stumti.
- Įsitikinkite, kad jokia kūno dalis, tokia kaip ranka ar koja, nebūtų prispausta, kai gaminys perkeliamas.

Naudojimas

- Šlapiomis arba drėgnomis rankomis nelieskite užšaldyto maisto arba metalinių dalių šaldiklio skyriuje. Tai gali sukelti nušalimą.
- Į šaldymo skyrių, ant jo lentynų arba į ledo talpyklą, kur temperatūra nukrinta žemiau nulio, nedėkite stiklinių indų, butelių ar skardinių (ypač užpildytų gazuotaisiais gėrimais).
- Grūdintasis priekinių prietaiso durelių arba lentynų stiklas nuo smūgio gali sudužti. Jei taip nutiktų, rankomis jo nelieskite.
- Ant „Door in door“ nedėkite sunkių objektų.
- Nenaudokite „Door in door“ kaip pjaustymo lentelės ir saugokite nuo įbrėžimų aštriais įrankiais, nes tai gali pažeisti prietaisą.
- Nesikabinkite ant prietaiso, saugyklos, lentynos, ar šaldytuvo durų ir nemėginkite lipti ant jų.
- Durelių krepšeliuose nelaikykite per didelio kiekio vandens butelių arba garnyro talpyklų.
- Neleiskite gyvūnams graužti maitinimo laido ir vandens žarnelės.
- Neatidarinėkite ir neuždarinėkite prietaiso durelių per stipriai.
- Jei prietaiso durų lankstas yra sugedęs arba veikia netinkamai, prietaiso nenaudokite ir kreipkitės į įgaliotąjį techninės priežiūros centrą.
- Nevalykite stiklinių lentynų ir dangčių šiltu vandeniu, kai jie šalti.
- Niekada nevalykite šaldyto maisto iškart išėmę jį iš šaldiklio.

- Nekiškite rankų į mechanines automatinio ledukų aparato dalis, pvz., ledukų dėžę arba ledukų dozatorių.
- Dozuodami nenaudokite plonų krištolinių taurių ir porceliano.
- Nenuimkite automatinio ledukų aparato dangčio. Nelieskite mechaninių automatinio ledukų aparato dalių. Galite susižaloti.
- Įsitikinkite, kad nei ranka, nei koja neįstrigs atveriant ar užveriant gaminio dureles arba durelių durelėse sistemoje.
- Neatidarykite gaminio durelių šalia kito gaminio atidarytų durelių arba neatidarykite kito įrenginio durelių, kai atviros gaminio durelės. Atidarytos durelės gali trenktis į gaminio kraštą ir jį pažeisti.

Techninė priežiūra

- Lentynų viršumi į apačią nedėkite. Lentynos gali iškristi.
- Norėdami iš prietaiso pašalinti šerkšną, susisieki su „LG Electronics“ klientų informacijos centru.

Seno prietaiso utilizavimas



- Išbrauktos šiukšlių dėžės simbolis rodo, kad elektros ir elektronikos įrangos atliekos (EEJA) turėtų būti utilizuojamos atskirai nuo komunalinių atliekų.
- Senoje elektrinėje įrangoje gali būti pavojingų medžiagų, taigi tinkamas seno prietaiso utilizavimas padės apsaugoti nuo galimų neigiamų pasekmių aplinkai ir žmonių sveikatai. Jūsų sename prietaise gali būti dalių, kurias galima panaudoti dar kartą taisant kitą įrangą ir kitų vertingų medžiagų, kurios gali būti perdirbamos siekiant tausoti ribotus išteklius.
- Savo prietaisą galite nugabenti į parduotuvę, kurioje įrangą įsigijote, arba susisieki su vietos valdžios atliekų tarnyba norėdami gauti artimiausio EEJA surinkimo vietos informaciją. Norėdami gauti daugiau informacijos savo šalyje, apsilankykite www.lg.com/global/recycling

Skyriai

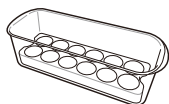
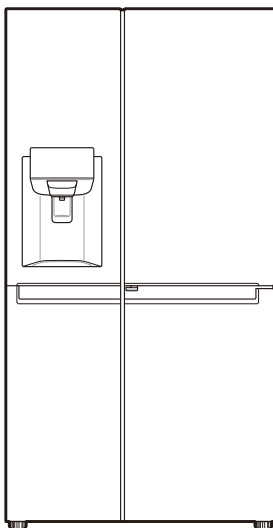

Judinama kiaušinių dėžė
(pasirenkama)

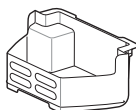

Šaldiklio krepšys



Savininko vadovas



Veržliaraktis

- Prietaiso komponentų išvaizda gali skirtis, priklausomai nuo modelio.

Matmenys ir tarpai

Jei atstumas nuo šalia esančių objektų bus per mažas, gali sumažėti šaldymo galia ir išaugti elektros energijos sąnaudos. Statydami prietaisą nuo kiekvienos šalia esančios sienos palikite ne mažesnę kaip 50 mm tarpą.

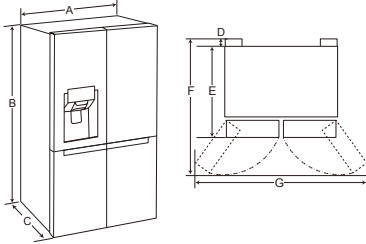

-	Dydis
A	912 mm
B	1790 mm
C	738 mm
D	10 mm
E	728 mm
F	1180 mm
G	1750 mm

Aplinkos temperatūra

- Prietaisai pritaikyti veikti ribotame aplinkos temperatūros diapazone, kuris priklauso nuo klimato zonos.
- Temperatūra prietaiso viduje gali priklausyti nuo prietaiso laikymo vietos, aplinkos temperatūros, durų varstymo dažnio ir pan.
- Klimato klasė nurodyta ant identifikavimo duomenų etiketės.

Klimato klasė	Aplinkos temperatūros diapazonas, °C
SN (Išsplatėtinis Vidutinis Klimatas)	+10 - +32
N (Vidutinis Klimatas)	+16 - +32
ST (Subtropinis Klimatas)	+16 - +38
T (Tropinis Klimatas)	+16 - +43 / +10 - +43*

*Australija, Indija, Kenija

PASTABA

- Prietaisai, kurie priskiriami klasei nuo SN iki T, skirti naudoti 10–43 °C temperatūros aplinkoje.

Durelių nuėmimas

Jei jėgimo durys per siauros, kad prietaisas tilptų, nuimkite prietaiso dureles ir perkelkite prietaisą šonu.

⚠ ĮSPĖJIMAS

- Atjunkite maitinimo laidą, namų saugiklį arba grandinės pertraukiklį prieš montuodami arba tvarkydami prietaisą. Šių instrukcijų nesilaikymas gali sukelti mirtį, gaisrą arba elektros smūgį.

Šaldiklio durų išmontavimas

- 1 Vandens tiekimo linija prijungta prie viršutiniosios dešinėsios dalies prietaiso užpakalinėje pusėje. Nuimkite prijungtą vandens vamzdelį paspaudę įvorę link vamzdelio jungties.

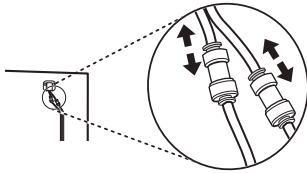

- 2 Išimkite lanksto dangčio varžtą prietaiso viršuje, sukdami prieš laikrodžio rodyklę.

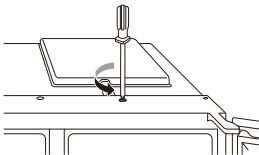

- 3 Ištraukite vandens tiekimo vamzdelį ①. Išmontuokite visus vielinius įtempiklius ②. Atsukite įžeminimo laido ③ varžtą.

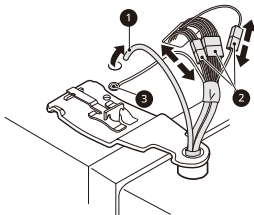

- 4 Pasukite lanksto svirtį ④ prieš laikrodžio rodyklę. Nukelkite viršutinį lankstą ⑤ nuo lanksto svirties fiksatoriaus ⑥.

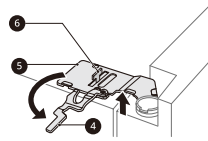

⚠ ATSARGIAI

- Nuimdami lankstą be sklėsčio, būkite atsargūs, kad durys neiškristų. Rekomenduojama, kad duris išimtų ir įstatytų du ar daugiau žmonių.

- 5 Išmontuokite duris, pakeldami iš apatinės šarnyro kilpos.

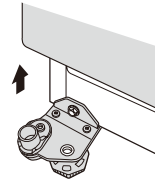

⚠ ATSARGIAI

- Padėkite duris vidine puse ant nebraižančio paviršiaus.

Šaldytuvo durelių išėmimas

- 1 Išmontuokite visus vielinius įtempiklius ①.

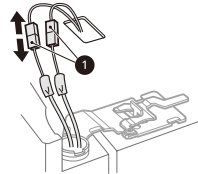

- 2 Pasukite šarnyrinę svirtį 2 pagal laikrodžio rodyklę. Pakelkite viršutinį šarnyrą 3 be šarnyro svirties skląščio 4.

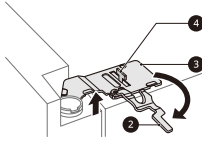

⚠ ATSAARGIAI

- Nuimdami lankstą be skląščio, būkite atsargūs, kad durys neiškristų. Rekomenduojama, kad duris išimtum ir įstatytų du ar daugiau žmonių.

- 3 Išmontuokite duris, pakeldami iš apatinės šarnyro kilpos.

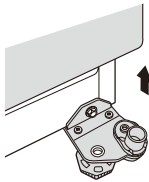

⚠ ATSAARGIAI

- Padėkite duris vidine puse ant nebraižančio paviršiaus.

Šaldytuvo ir šaldiklio durų įstatymas

Perkėlus prietaisą pro duris, sumontuokite jas atgaline nuėmimo tvarka.

⚠ ATSAARGIAI

- Pirmiausiai įstatykite dešiniąsias šaldytuvo duris.

PASTABA

- Vandens vamzdelio atjungimas / prijungimas.

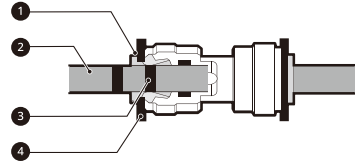

- 1 Griebtuvas 2 Vandens tiekimo vamzdelis 3 Įkišimo vamzdelis 4 Apkaba
- Švelniai kiškite vandens tiekimo vamzdelį iki kol matysis tik vienas įkišimo vamzdelis. Patraukdami vamzdelį įsitikinkite, kad jis tvirtai užsifiksavo.

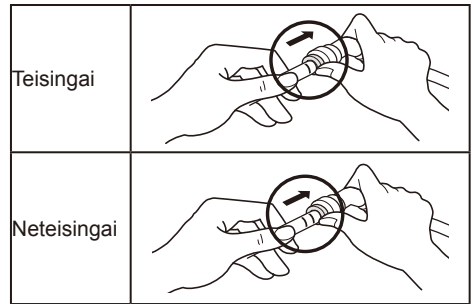

- Jei vandens tiekimo vamzdelio galas pažeistas, jį reikia patrumpinti, norint išvengti nuotėkio, pakartotinai jį prijungus.

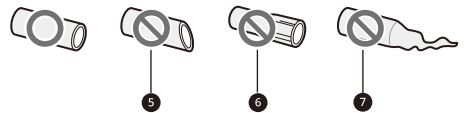

- 5 Netiesus 6 Pažeistas 7 Įtemptas

Durų aukščio reguliavimas

Jei prietaiso durys nelygios, sureguliuokite prietaiso durų aukščio skirtumą toliau pateiktu būdu.

PASTABA

- Kadangi lanksto kaištis gali iškristi, nereguluokite prietaiso durų aukščio daugiau nei 5 mm.

* Atskaita

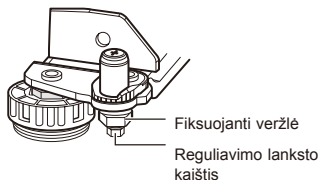

- 1 Veržliarakčiu pasukite fiksuojamąją veržlę pagal laikrodžio rodyklę.



- 2 Sureguliuokite prietaiso durelių aukščio skirtumą, reguliavimo lanksto kaištį sukdami pagal arba prieš laikrodžio rodyklę su 8 mm veržliarakčiu.



- 3 Priveržkite fiksuojamąją veržlę pasukdami ją prieš laikrodžio rodyklę.



Jei pirmiau pateiktu būdu neįmanoma sureguliuoti prietaiso durelių aukščio, išlyginkite dureles pagal toliau pateiktą vadovą.

Vandens linijos prijungimas (tik prie vandentiekio jungiamiesiems modeliams)

Priedai



Vandens filtras



Vandens vamzdelis



Vamzdelio jungtis



Apkaba

Vandens tiekimo reikalavimai

Vandens dozatoriaus veikimui reikalingas šalto vandens šaltinis, kurio slėgis yra tarp 138 kPa ir 827 kPa (1,4~8,4 kg/cm²). Jei šaldytuvas sumontuotas vietoje su žemu vandens slėgiu (mažiau nei 138 kPa), galite sumontuoti sustiprinimo siurbį, norėdami kompensuoti žemą slėgį.

Jei prie šalto vandens šaltinio prijungta atgalinio osmoso vandens filtravimo sistema, vandens slėgis į atgalinio osmoso sistemą turi būti bent nuo 138 kPa iki 827 kPa (1,4~8,4 kg/cm²)

⚠ ĮSPĖJIMAS

- Atjunkite prietaisą prieš atlikdami bet kokius vandens linijos prijungimo darbus. To nepadarius gali kilti elektros smūgis.
- Vandens liniją junkite tik prie šalto vandens šaltinio. To nepadarius gali sugesti vandens filtras. Hidraulinis smūgis (vandens smūgis vamzdžiuose) namų vandentiekyje gali pažeisti prietaiso dalis ir gali sukelti vandens nuotėkį arba užliejimą.
- Vandens linijos jungtį turi montuoti tik kvalifikuotas santechnikas pagal vietinius vandens kokybės įstatymus ir reglamentus.

PASTABA

- Vandens linijos montavimui negalioja prietaiso garantija.

Prietaiso prijungimas

- 1 Atsukite metalinę sandariklio su sriegiu veržlę prietaiso gale ir uždėkite ant vieno vandens vamzdelio galo.
- 2 Tvirtai įstumkite vandens vamzdelį į vandens įleidimo vožtuvą ir priveržkite sandariklio veržlę.

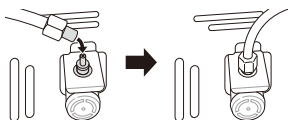

Prijungimas prie vandens filtro

Yra dviejų tipų filtrai. Prijungimo būdai skiriasi. Vienas tvirtinamas su plastikine veržle su sriegiu, o kitas naudoja savaime užsifiksuojančias įstumiamas jungtis. Ant filtro pažymėta vandens srauto kryptis iš vandens čiaupo į prietaisą.

<Veržlės tipas>

- 1 Atsukite jungtį su sriegiu ir uždėkite ant nupjautos vamzdžio dalies, einančios iš prietaiso. Užstumkite vamzdį ant filtro galo, į kurį rodo rodyklė, ir priveržkite jungtį su sriegiu.

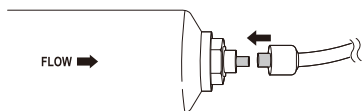

- 2 Pakartokite tą patį procesą kitame filtro gale, naudodami vandens vamzdelio likutį.

<Įstumiamos jungties tipas>

- 1 Tvirtai įstumkite vandens vamzdelį, prijungtą prie prietaiso, į galą, ties kuriuo rodyklė rodo išorėn. Įstumkite vamzdelį vidun iki galo (apie 10~12 mm).

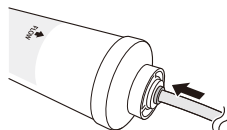

- 2 Tvirtai įkišę vamzdelį į filtrą, pritvirtinkite fiksavimo apkabą vietoje po pakeliamu sandarikliu.

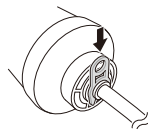

- 3 Pakartokite kitame filtro gale, naudodami vandens vamzdelio likutį.

Prijungimas prie vandens čiaupo

- 1 Įstumkite vandens vamzdelį į čiaupo jungties, pateiktos su priedais, skylę. Ant vamzdžio užstumiant jungtį vamzdį reikia laikyti tvirtai.

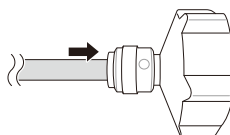

- 2** Įsitinkinkite, kad guminė poveržlė yra įdėta į čiaupo jungties vidų, prieš užsukdami ją ant čiaupo.



Vandens jungties patikra

- 1** Įjunkite vandens šaltinį ir įjunkite prietaisą. Kruopščiai patikrinkite, ar ties montavimais nėra nuotėkių dėl prastai pritvirtintų žarnelių.
- 2** Paspauskite ir palaikykite mygtuką **Water Filter** 3 sekundes. Tai iš naujo nustato filtro keitimo piktogramą. Naujas vandens filtras aktyvintas.
- 3** Padėkite puodelį po vandens dozatoriumi norėdami patikrinti, kad vanduo teka per prietaisą.
- 4** Dar kartą patikrinkite sujungimo vamzdelį ir jungtis dėl nuotėkių.
- 5** Vandens filtras turi būti pritvirtintas atitinkamoje vietoje, kur jį būtų lengva pasiekti, norint pakeisti.

Prietaiso prijungimas

Įrengę prietaisą, prijunkite maitinimo kištuką prie lizdo.

PASTABA

- Prijungę maitinimo laidą (arba kištuką) prie lizdo, palaukite 2–3 valandas, prieš dėdami maistą į prietaisą. Įdėjus maistą į prietaisą, kai šis dar visiškai neatvėso, maistas gali sugesti.

Prietaiso perkėlimas

- 1** Išimkite visą maistą iš prietaiso.
- 2** Ištraukite maitinimo kištuką, įkiškite ir įtvirtinkite jį į maitinimo kištuko kablį prietaiso gale arba viršuje.
- 3** Juosta pritvirtinkite tokias dalis, kaip lentynos ir durelių rankena, kad perkeliant prietaisą neiškristų.
- 4** Prietaisą atsargiai turi perkelti daugiau kaip du žmonės. Nešdami prietaisą ilgą atstumą, laikykite jį statmenoje padėtyje.
- 5** Įrengę prietaisą, prijunkite maitinimo kištuką prie lizdo, kad prietaisą būtų galima įjungti.

Dalys ir funkcijos

Išorė

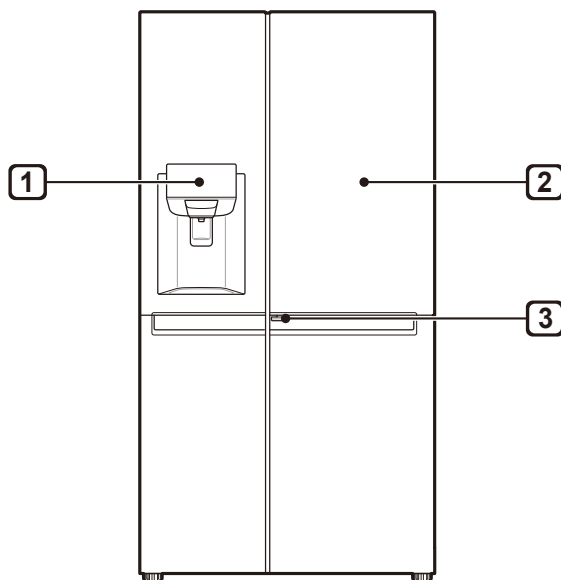

1 Valdymo skydelis

Rodo ledo generatoriaus ir dozatoriaus režimus vandens filtro statusą.

2 Door-in-Door (*)

„Door in Door“ yra dviejų sluoksnių durelių sistema. Jas galima atidaryti atskirai arba kartu su pagrindinėmis durelėmis. Galite patogiai rasti ir pasiekti mėgstamiausius užkandžius arba maisto produktus.

3 Door-in-Door svirtis (*)

Ši svirtis atidaro „Door in Door“.

PASTABA

- (*) reiškia, kad ši funkcija priklauso nuo įsigyto modelio.
- Prietaiso komponentų išvaizda gali skirtis priklausomai nuo modelio.

Vidus

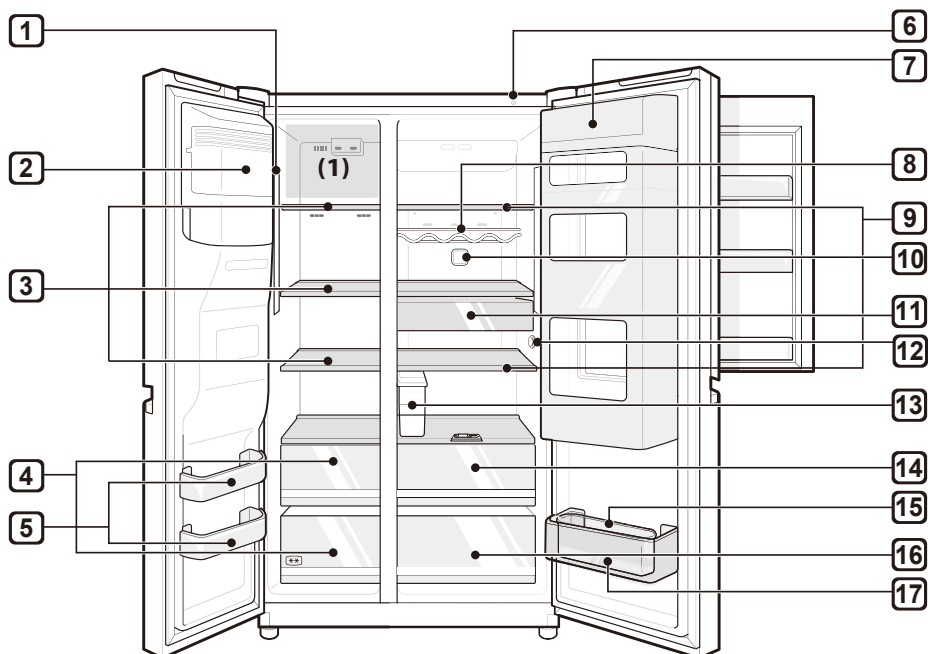

1 LED lemputė

LED lemputės prietaiso viduje užsidega atidarius dureles.

2 Automatinis ledo aparatas (*)

Čia ledas automatiškai gaminamas ir laikomas.

3 Šaldiklio lentyna (*)

Čia galima laikyti šaldytą maistą, pvz., mėsą, žuvį ir ledus.

4 Šaldiklio stalčius (*)

Tai skirta ilgalaikiam šaldytų produktų saugojimui.

5 Šaldiklio durelių krepšys

Čia galima laikyti mažus šaldyto maisto paketus.

- Šiuose krepšiuose nelaikykite ledų arba maisto, kuris bus laikomas ilgą laiką.

6 Išmanios diagnostikos įrenginys

Naudokite šią funkciją susisiekdami su „LG Electronics“ klientų informacijos centru, norėdami palengvinti tikslią diagnostiką, kai prietaisas veikia neįprastai arba įvykus gedimui.

7 Door-in-Door (*)

Čia laikomas dažnai išimamas maistas, pvz., gėrimai ir užkandžiai.

8 Butelių laikiklis (*)

Čia laikomi gėrimai, aukšti buteliai arba talpyklos.

⚠ ATSAUGIAI

- Nelaikykite trumpų butelių ar talpų. Jie gali iškristi ir sukelti traumą ar pažeisti įrenginį.

9 Šaldytuvo lentyna

Čia laikomas atšaldytas maistas ir kiti produktai.

- Lentynos aukštą galima reguliuoti perkeliančią lentyną į kito aukščio griovelius.
- Maistą, kuriame yra daugiau drėgmės, laikykite lentynos priekyje.
- Faktinis lentynų skaičius skirsis, priklausomai nuo modelio.

10 „Pure N Fresh“

- Ši funkcija sumažina ir pašalina kvapus šaldytuvo kameros viduje.

11 Užkandžių stalčius (*)

Čia galima laikyti mažus atšaldyto maisto paketus.

12 Temperatūros jutiklis

Šis jutiklis matuoja šaldytuvo temperatūrą.

- Palaikykite atstumą tarp jutiklio ir maisto, kad temperatūra būtų matuojama tiksliai.

13 Vandens išdavimo talpa (*)

Čia kaupiamas vanduo, tiekiamas dozatoriui arba automatiniam ledukų aparatui. Jį reikia pripildyti rankiniu būdu. (Tik prie vandentiekio neprijungtiems modeliams)

14 Šviežių daržovių stalčius (*)

Čia laikomi vaisiai ir daržovės, norint palaikyti šviežumą, reguliuojant drėgmės valdiklį.

- Atvėsintus ir kitus maisto produktus galima laikyti ant daržovių dėžės viršaus.

15 Judinama kiaušinių dėžė (*)

Čia laikomi kiaušiniai.

- Galite ją judinti ir pagal poreikį naudoti norimoje vietoje. Tačiau nenaudokite jos kaip ledukų dėžės ir nedėkite jos ant lentynos ant šaldytuvo viršaus arba daržovių stalčiuje.

16 Daržovių stalčius

Čia laikomi vaisiai ir daržovės, kad liktų švieži kiek galima ilgiau.

- Faktinis stalčių skaičius skirsis, priklausomai nuo modelio.

17 Šaldytuvo durelių krepšys

Čia galima laikyti mažus atšaldyto maisto paketus, gėrimus ir padažo talpyklas.

PASTABA

- (*) reiškia, kad ši funkcija priklauso nuo įsigyto modelio.
- 2 žvaigždučių skyriaus (******) krepšys arba stalčius gali būti naudojamas ledui ir maistui laikyti nuo -12 °C iki -18 °C trumpą laiką.
- Viršutinė šaldiklio(1) lentyna greičiausiai pasieks nustatytą temperatūrą.
- Dviejų žvaigždučių maisto laikymo skyriai iš anksto užšaldytų maisto produktų laikymui, ledų ruošimui ir laikymui bei ledo kubelių ruošimui.
- Dviejų žvaigždučių maisto laikymo skyriai netinka šviežio maisto šaldymui.

Naudojimo pastabos

- Nenaudokite ledo vandens dozatoriaus bako gėrimams, išskyrus geriamąjį vandenį.
- Naudotojai turi turėti omenyje, kad gali susidaryti šerkšnas, jei durelės ne visiškai uždaromos, vasaros metu yra didelė drėgmė arba jei dažnai atidaromos šaldiklio durelės.
- Užtikrinkite, kad yra pakankamai vietos tarp maisto, laikomo ant lentynos arba durelių krepšyje, kad durelės visiškai užsidarytų.
- Ilgai laikant atidarytas dureles, gali stipriai padidėti temperatūra prietaiso skyriuose.
- Jei šaldymo prietaisas ilgą laiką paliekamas tuščias, išjunkite prietaisą, atitirpinkite ledą, išvalykite ir nusauskite bei palikite dureles atviras, kad viduje nesikauptų pelėsis.

Energijos taupymo pasiūlymai

- Užtikrinkite, kad tarp laikomų maisto produktų yra pakankamai vietos. Tai leidžia tolygiai cirkuliuoti šaltam orui ir sumažina sąskaitas už elektrą.
- Karštą maistą įdėkite tik jam atvėsus, norėdami išvengti rasojimo ir šerkšno.
- Šaldiklio skyriuje laikydami maistą, šaldiklio temperatūrą nustatykite žemesnę, nei ant maisto nurodyta temperatūra.
- Nedėkite maisto prie šaldytuvo temperatūros jutiklio. Palikite bent 3 cm atstumą iki jutiklio.
- Atkreipkite dėmesį, kad temperatūros pakilimui po atitirpinimo prietaiso techninių duomenų skiltyje nurodytas leistinas diapazonas. Jei norite sumažinti galimą poveikį laikomam maistui dėl pakilusios temperatūros, sandarinkite arba apvyniokite laikomą maistą keliais sluoksniais.
- Prietaise įrengta automatinė atitirpinimo sistema užtikrina, kad normaliomis naudojimo sąlygomis šaldytuve nesikauptų ledas.

Efektyvus maisto laikymas

- Šaldytą arba atvėsintą maistą laikykite sandariose talpyklose.
- Patikrinkite galiojimo datą ir etiketę (laikymo instrukcijas), prieš laikydami maistą prietaise.
- Nelaikykite maisto ilgą laiką tarpą (ilgiau nei 4 savaites), jei jis greitai sugenda žemoje temperatūroje.
- Atvėsintą arba šaldytą maistą sudėkite šaldytuve arba šaldiklyje iškart po įsigijimo.
- Šviežią mėsą ir žuvį laikykite šaldytuve tinkamose talpyklose, kad žuvis ir mėsa nesiliestų su kitais produktais ir jų skystis nevarvėtų ant kitų produktų.
- Venkite pakartotinai užšaldyti maistą, kuris buvo visiškai atitirpęs. Dar kartą užšaldžius maistą, kuris buvo visiškai atitirpęs, pablogės jo skonis ir maistingumas.
- Nelaikykite daržovių, apvyniotų laikraščiu. Laikraščio spausdinimo medžiaga arba kitos pašalinės medžiagos gali ištepti ir užteršti maistą.
- Neperpildykite prietaiso. Perpildžius prietaisą šaltas oras negali tinkamai cirkuliuoti.
- Nustačius ypač žemą maisto temperatūrą, jis gali užšalti. Nenustatykite žemesnės temperatūros, nei reikalinga tinkamai laikyti maistą.
- Jei prietaise yra atšaldymo skyrių, juose nelaikykite daržovių ir vaisių, kurių sudėtyje daug vandens, nes žemesnėje temperatūroje jie gali sušalti.

Maks. šaldymo pajėgumas

- „Express“ šaldymo funkcija nustato šaldiklį maksimalia šaldymo galia.
- Ji paprastai veikia iki 24 val. ir išsijungia automatiškai.
- Jei bus naudojama maksimali šaldymo galia, „Express“ šaldymo funkciją reikia įjungti septynioms valandoms, kol prieš įdėdami šviežius maisto produktus į šaldiklio kamerą.

Maksimali talpa

- Norint užtikrinti geresnę oro cirkuliaciją, įdėkite visus stalčius.
- Jei laikomas didelis maisto produktų kiekis, visi šaldymo stalčiai bus išimti iš įrenginio, išskyrus apatinį ir maisto produktai bus dedami tiesiogiai ant šaldiklio lentynų, kuri laikoma šaldiklio kamera.

PASTABA

- Norėdami ištraukti stalčius, pirma iš jų išimkite maisto produktus. Tada rankomis rūpestingai ištraukite stalčius. Jie gali sukelti traumą.
- Kiekvieno stalčiaus forma gali skirtis, įstatykite reikiama padėtimi.

Valdymo skydelio naudojimas

Vienetai ir funkcijos

<1 tipas>

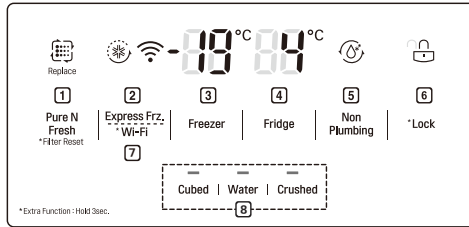

<3 tipas>

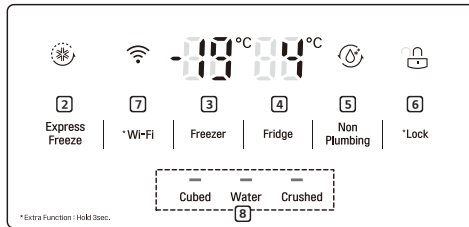

1) „Pure N Fresh“

- Tai nustato funkciją „Šviežia ir gaivu“.
- Ši funkcija sumažina ir pašalina kvapus šaldytuvo kameros viduje.

2) „Express Freeze“ (Skubus šaldymas)

- Tai nustato skubaus šaldymo funkcijas.

3) „Freezer Temperature“ (Šaldiklio temperatūra)

- Tai nustato tikslią šaldiklio temperatūrą.

4) „Fridge Temperature“ (Šaldytuvo temperatūra)

- Tai nustato tikslią šaldytuvo temperatūrą.

5) „Non Plumbing“ (Nejungiamo prie vandentiekio) (*)

- Ši be jungties prie vandentiekio piktograma šviečia, tik jei vandens dozatoriaus bakas sumontuotas tinkamai.

PASTABA

- (*) reiškia, kad ši funkcija priklauso nuo įsigyto modelio.
- Valdymo skydelis gali skirtis priklausomai nuo modelio.
- Taupydamas energiją, valdymo skydelis automatiškai išsijungs.
- Jei valant valdymo skydelį prie jo prisiliečiama pirštu arba oda, gali suveikti paliesto mygtuko funkcija.

<2 tipas>

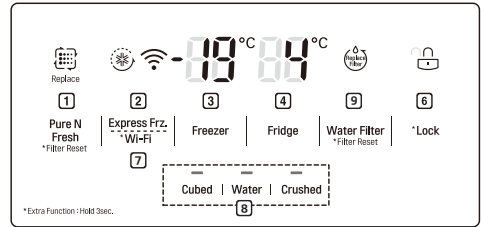

<4 tipas>

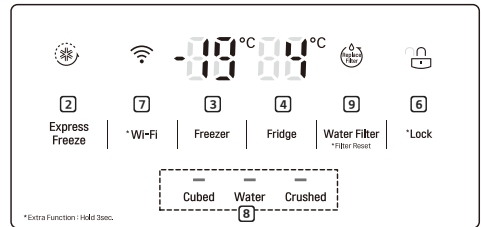

6) * „Lock“ (Užrakinti)

- Tai užrakina valdymo skydelio mygtukus.

7) * Wi-Fi

- Jis nustato šaldytuvą, kad jis susijungtų su namų „Wi-Fi“ tinklu.

8) Water Dispenser (Vandens dozatorius)

- Tai nustato ledo kubelių, vandens arba trinto ledo funkciją.

9) Replacement Filter (Filtro keitimas) (*)

- Tai automatiškai parodo vandens filtro keitimo laikotarpį (tik prie vandentiekio jungiamiesiems modeliams).

Temperatūros nustatymas

Tai nustato šaldytuvo arba šaldiklio temperatūrą.

- Paspauskite mygtuką **Fridge** arba **Freezer**, norėdami reguliuoti temperatūrą.
- Galima reguliuoti temperatūrą
 - Šaldytuvus : nuo 1 °C iki 7 °C
 - Šaldilis : nuo -14 °C iki -24 °C

PASTABA

- Nustatyta temperatūra, skirtingiems prietaisams, gali skirtis.
- Palaukite 2 arba 3 valandas po prietaiso prijungimo prie lizdo prieš laikydami jame maistą.
- Kai norima gaminti ledą normalaus klimato sąlygomis, šaldiklio temperatūra turi būti nustatyta ties –19 °C ar mažiau.

Skubaus šaldymo nustatymas

Funkcija gali greitai užšaldyti didelį kiekį ledo arba šaldyto maisto.

- Paspaudus mygtuką **Express Freeze**, valdymo skydelyje užsidega **Express Freeze** piktograma.
- Funkcija įjungiama ir išjungiama kaskart paspaudus mygtuką.
- Skubaus šaldymo funkcija automatiškai išsijungia, praėjus tam tikram laiko tarpui.

Užrakto nustatymas ir nustatymas iš naujo

Tai užrakina valdymo skydelio mygtukus.

- Paspauskite ir palaikykite **Lock** mygtuką 3 sekundes. Kai nustatyta blokavimo funkcija, visi mygtukai blokuoti.
- Paspaudus mygtuką **Lock** 3 sekundes, valdymo skydelyje užsidega **Lock/Unlock** piktograma. Funkcija įjungiama ir išjungiama kaskart paspaudus mygtuką.
- Jei paspaudžiate kitą mygtuką, išskyrus užrakto, kai užraktas nustatytas, mygtukas neveiks.
- Jei paspaudžiate kitą mygtuką, išskyrus užrakto, kai užraktas nustatytas, valdymo skydelyje 3 kartus mirktelės **Lock/Unlock** piktograma.
- Norėdami pakeisti nustatymą, pirmiausiai paspauskite mygtuką **Lock** 3 sekundes, norėdami išjungti funkciją.

Vandens dozatoriaus bako naudojimas (tik prie vandentiekio neprijungtiems modeliams)

Vandens bake laikomas vanduo, kuris dozuojamas arba kurį naudoja automatinis ledo aparatas ledo gamybai. Neužpildykite šio bako jokių kitų skysčių, išskyrus vandenį. Tai gali pažeisti vandens dozavimo sistemą.

- 1 Išimkite vandens dozatoriaus baką, traukdami jį išorėn, laikydami už rankenos.

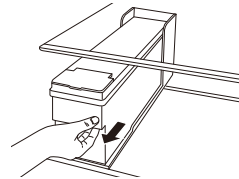

- 2** Atidarykite vandens dozatoriaus bako dangtį arba kamštėlį.

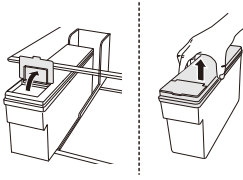

- 3** Pripildykite butelį filtruoto arba švaraus filtruoto vandens iki atskaitos linijos, nurodytos vandens dozatoriaus bako viduje. (Bendra talpa: 4 l)

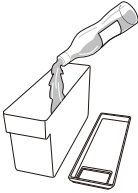

- 4** Pripildę vandens, uždarykite vandens dozatoriaus bako dangtį arba kamštėlį.

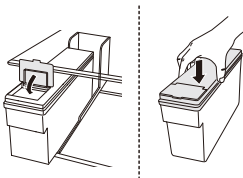

- 5** Vėl uždėkite vandens dozatoriaus baką ant šaldytuvo lentynos.

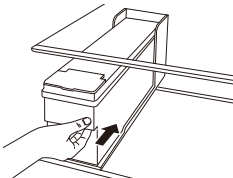

⚠ ĮSPĖJIMAS

- Vaikų prie dozatoriaus talpyklos neleiskite.
- Į vandens talpyklą pilkite tik vandenį, jokių kitų gėrimų, ir nepilkite karšto vandens.

⚠ ATSARGIAI

- Išimdami arba surinkdami vandens dozatoriaus baką nenaudokite per didelės jėgos ir smūgių. Tai gali pažeisti prietaisą arba sukelti sužeidimą.

PASTABA

- Prieš naudojant vandens dozatoriaus baką po prietaiso sumontavimo, jį reikia išplauti prieš pripildant vandeniu.
- Patikrinkite, ar vandens dozatoriaus bakas prietaise buvo įdėtas teisingai. Jei surinkta netinkamai, vanduo gali nutekėti iš bako į prietaisą.
- Jei vandens dozatoriaus bake nepakanka vandens, gali būti paveiktas ledo kubelių dydis ir kokybė arba ledas gali būti negaminamas.
- Jei vandens dozatoriaus bake nėra vandens, negalima naudoti dozatoriaus šalto vandens ir ledo dozavimo funkcijos. Patikrinkite, ar vandens dozatoriaus bake yra vandens, tada pripildykite vandens, jei nėra.
- Palaukite bent 15 sekundžių prieš išimdami vandens baką po vandens arba ledo dozavimo.
- Normalu, kad vandens bakas skleidžia garsą, kai vanduo tiekiamas dozatoriui arba automatiniam ledo aparatui. Tai nėra gedimo požymis.

Vandens ir ledo dozatoriaus naudojimas

Galite dozuoti ledo kubelius, vandenį ir trintą ledą, paspausdami atitinkamą norimo režimo mygtuką.

- Kai paspausite valdymo skydelyje esantį mygtuką „Cubed“ (ledo kubeliai), „Water“ (vanduo) arba „Crushed“ (smulkintas ledas), įsijiebs valdymo skydelyje esanti lemputė ir įsijungs pageidaujamas režimas. Tada paspaudus dozatoriaus svirtį bus dozuojamas pasirinktas produktas (ledo kubeliai, vanduo arba smulkintas ledas).
- Funkcija įjungiamą ir išjungiamą kaskart paspaudus mygtuką valdymo skydelyje.

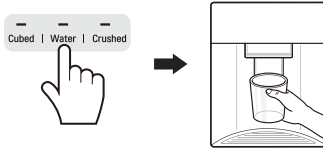

⚠ ATSAUGIAI

- Neleiskite vaikams artintis prie dozatoriaus, kad jie nežaistų su valdikliais ir jų nesugadintų.
- Išmeskite pirmas kelias ledo partijas (apie 20 kubelių ir 7 puodelius vandens). Tai taip pat būtina, jei prietaisas ilgą laiką buvo nenaudojamas.
- Išvalykite vandens dozavimo sistemą, jei ji nebuvo naudojama 48 valandas. Jei vanduo nebuvo pilamas 5 dienas, praplaukite vandens sistemą, prijungę ją prie vandens tiekimo tinklo.
- Norėdami išvalyti vandens dozavimo sistemą, apie 5 minutes leiskite vandenį per dozatorių ir pirmąsias kelias ledo kubelių partijas išmeskite.

PASTABA

- Jei dozuojant vandenį atidaromos šaldiklio durelės, vandens tiekimas sustos ir valdymo skydelis grįš į pradinį ekraną.
- Jei vandens, ledo kubelių arba trinto ledo dozavimo metu atidarysite šaldytuvo dureles, dozavimas bus pristabdytas. Uždarius dureles bus toliau dozuojamas pasirinktas elementas anksčiau nustatytam režimui.
- Jei puodelio kraštas mažas, vanduo gali išteksti iš stiklinės arba visiškai nepataikyti į ją.
- Dozuodami vandenį, ledo kubelius arba trintą ledą, naudokite puodelį, kurio skersmuo didesnis nei 68 mm.

- Kai ledo aparatas gamina mažesnius ledo kubelius arba kubeliai sulimpa tarpusavyje, gali būti, kad ledo aparatui tiekiamą per mažai vandens dėl nepakankamo kiekio vandens bake. Jei ledas nenaudojamas dažnai, jis taip gali sulipti.

Automatinis ledukų aparatas

Automatinis ledo aparatas gali automatiškai pagaminti 6 kubelius vienu metu, 50~60 gabaliukų per 24 val. laikotarpį, jei sąlygos palankios. Šis kiekis gali skirtis, priklausomai nuo aplinkos (temperatūros aplink prietaisą, durelių atidarymo dažnumo, prietaise laikomo maisto kiekio ir t. t.).

- Jei ledo dėžė visiškai užpildyta ledu, ledo gamyba sustos.
- Kai veikia automatinis ledo aparatas, nelieskite jo rankomis tiesiogiai.
- Jei ledo kubeliai laikomi ledo dėžėje ilgą laiką, jie gali sulipti tarpusavyje ir gali būti sunku juos atskirti. Tokiu atveju išvalykite ledo dėžę, prieš ją naudodami.
- Išmeskite pirmą kartą pagamintą ledą, jo nenaudodami.
- Kai veikia automatinis ledo aparatas, nelieskite jo rankomis tiesiogiai.
- Jei ledo kubeliai laikomi ledo dėžėje ilgą laiką, jie gali sulipti tarpusavyje ir gali būti sunku juos atskirti. Tokiu atveju išvalykite ledo dėžę, prieš ją naudodami.

Automatinio ledo aparato įjungimas ir išjungimas

- 1 Laikykite ir nuimkite automatinio ledo aparato dangtį, keldami jį aukštyn.

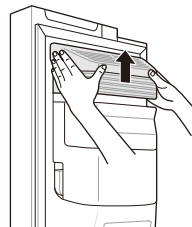

- 2 Kai automatinis ledo aparatas nenaudojamas, ledo dėžę galima naudoti kaip šaldiklio krepšį, nustačius ledo aparato jungiklį išjungtoje padėtyje.

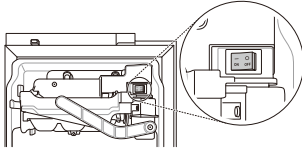

Ledo dėžės išėmimas (*)

Laikykite ledo dėžę abiem rankomis ir traukite lauk, keldami aukštyn.

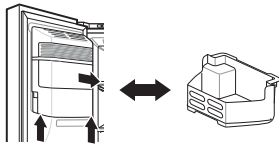

- Kai automatinis ledo aparatas nenaudojamas, ledo dėžę galima naudoti kaip šaldiklio krepšį.
- Jei ledo dėžė visiškai užpildyta ledu, ji gali būti sunki. Išimkite ją abiem rankomis.

⚠ ĮSPĖJIMAS

- Nelieskite automatinio ledo aparato mechaninių dalių ranka arba įrankiu. Taip galite pažeisti įrenginį arba susižaloti.
- Būkite atsargūs, nes automatinis ledo aparatas nesustodamas veikia atidarius šaldiklio dureles, kai automatinio ledo aparato jungiklis yra įjungtoje padėtyje.
- Neardykite, neremontuokite ir nemodifikuokite automatinio ledo aparato. Šiuos darbus turi atlikti tik techninės priežiūros specialistas.

⚠ ATSARGIAI

- Išmeskite pirmas kelias ledo partijas (apie 20 kubelių ir 7 puodelius vandens). Tai taip pat būtina, jei prietaisas ilgą laiką buvo nenaudojamas.

- Pirmajame dozuotame lede arba vandenyje gali būti dalelių arba kvapų iš vandens tiekimo linijos arba vandens bako.
- Neleiskite vaikams artintis prie dozatoriaus. Vaikai gali žaisti su valdikliais arba juos sugadinti.
- Ledo kanalas gali užsikimšti šerkšnu, jei naudojamas tik trintas ledas. Pašalinkite susikaupusį šerkšną, išimdami ledo dėžę ir išvalydami kanalą gumine mentele. Retkarčiais dozuojami ledo kubeliai taip pat gali neleisti susikaupti šerkšnui.
- Jei dozuojamas pakitusios spalvos ledas, galimo šaltinio ieškokite vandens bako ir vandens šaltinyje. Jei problema nedingsta, susisiekite su „LG Electronics“ klientų informacijos centru. Nenaudokite ledo ir vandens, kol neištaisysite problemos.
- Ledui rinkti niekada nenaudokite krištolinių taurių ir valgymo indų. Tokie indai gali atskilti arba sudužti ir dėl to lede atsiras stiklo fragmentų.
- Dozuokite ledą stiklinėje prieš pripildydami ją vandeniu ar kitais gėrimais. Dozuojant ledą į stiklinę, kurioje jau yra skysčio, jis gali ištikšti.
- Nelieskite ledo išleidimo angos arba automatinio ledo aparato ranka arba įrankiu. Priešingu atveju galite pažeisti prietaisą arba susižaloti.
- Pakartotinai įdėdami ledo dėžę įsitinkinkite, kad ji įdėta teisingai. Jei ji pakreipta arba nelygi, ledas gali būti nebegaminamas dėl jutiklių sutrikdymo.
- Niekada nenaudokite labai siaurų arba gilių stiklinių. Ledas gali užstrigti ledo kanale ir turėti įtakos prietaiso veikimui.
- Laikykite stiklinę tinkamu atstumu nuo ledo išleidimo angos. Laikant stiklinę per arti išleidimo angos ledas gali būti nedozuojamas.
- Išvykstant atostogauti arba įvykus ilgalaikiam elektros tiekimo nutraukimui pašalinkite ledą iš ledo dėžės šaldiklyje. Tirpstančio ledo vanduo gali lašėti iš dozatoriaus ant grindų.

PASTABA

- (*) reiškia, kad ši funkcija priklauso nuo įsigyto modelio.

Door-in-Door (*)

Traukite durų apačioje esančią svirtį į viršų, kol priekinės „Door-in-Door“ durys atsidarys.

„Door in Door“ viduje ir aplinkiniuose krepšiuose yra daug erdvės produktams, tad galima tvarkingai laikyti maistą.

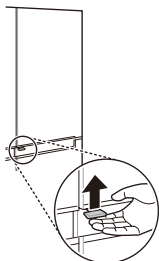

Dėžės išėmimas iš „Door in Door“

Laikykite dėžę „Door in Door“ viduje abiem rankomis ir išimkite, keldami aukštyn.

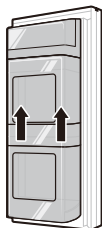

Pakartotinis „Door in Door“ dėžės įdėjimas

Įdėkite atgaline išėmimo proceso tvarka.

Krepšių išėmimas iš „Door in Door“

- 1 Laikykite abu krepšio kraštus ir išimkite, keldami aukštyn.

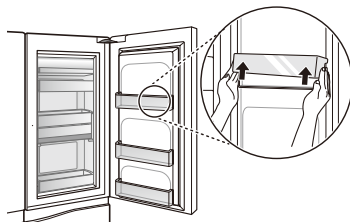

- 2 Kelkite pritvirtintą krepšį, kaip parodyta (1) ir išimkite, traukdami išorėn, kaip parodyta (2).

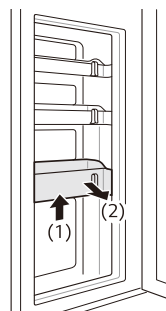

Pakartotinis krepšių įdėjimas „Door in Door“

Įdėkite atgaline išėmimo proceso tvarka.

PASTABA

- (*) reiškia, kad ši funkcija priklauso nuo įsigyto modelio.

Šviežių daržovių stalčius (*)

Daržovių drėgno stalčiaus drėgmę galima reguliuoti slenkant svirtą abiem kryptimis.

Perkėlus kairėn, oro kreiptuvas atsidarys ir leis orui cirkuliuoti stalčiuje ir mažinti drėgmę.

Perkėlus dešinėn, oro kreiptuvas užsidarys ir palaikys dabartinę drėgno stalčiaus drėgmę.

Uždara būseną rekomenduojama daržovių laikymui, atvira būseną – vaisių laikymui.

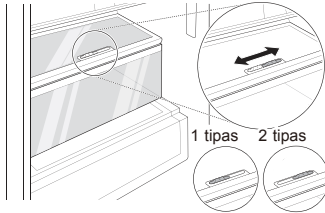

PASTABA

- (*) reiškia, kad ši funkcija priklauso nuo įsigyto modelio.

Kitų funkcijų naudojimas

Atidarytų durelių signalas

Signalas pasigirsta 3 kartus 30 sekundžių intervalais, jei durelės (šaldytuvo skyriaus, šaldiklio skyriaus, „Door in Door“) paliktos atidarytos arba nevisiškai uždarytos vieną minutę.

- Susisiekite su „LG Electronics“ klientų informacijos centru, jei signalo garsas tęsiasi net uždarius dureles.

Gedimo aptikimas

Prietaisas gali automatiškai aptikti problemas veikimo metu.

- Aptikus problemą prietaisas neveikia ir parodomas klaidos kodas nuspaudus bet kurį mygtuką.
- Jei taip nutinka, neišjunkite maitinimo ir nedelsdami susisiekite su „LG Electronics“ klientų informacijos centru. Išjungus maitinimą „LG Electronics“ klientų informacijos centro remonto techniniam specialistui gali būti sunku rasti problemą.

„LG SmartThinQ“ programos naudojimas

- Prietaisams su  ar  logotipu

Ką reikia patikrinti, prieš naudojantis „LG SmartThinQ“

- 1 Patikrinkite atstumą tarp įrenginio ir belaidžio kelvedžio („Wi-Fi“ tinklas).
 - Jei atstumas tarp įtaiso ir belaidžio maršruto parinktuvo yra per didelis, signalas bus per silpnas. Gali prireikti daug laiko užregistruoti ar gali nepavykti įdiegti.
- 2 Išjunkite „**Mobile data**“ ar „**Cellular data**“ savo išmaniajame telefone.
 - iPhone įtaisuose duomenis galite išjungti tokia seka **Settings** → **Cellular** → **Cellular data**.

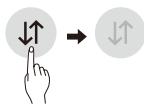

- 3 Prijunkite savo išmanųjį telefoną prie maršruto parinktuvo.



PASTABA

- Norėdami patikrinti „Wi-Fi“ ryšį, įsitikinkite, kad valdymo pulte degtų „**Wi-Fi**“ piktograma .
- Įrenginys palaiko tik 2.4 GHz „Wi-Fi“ tinklus. Norėdami patikrinti savo tinklo dažnį, kreipkitės į savo interneto paslaugos teikėją arba vadovaukitės savo belaidžio kelvedžio vadovu.
- „LG SmartThinQ“ nėra atsakinga už jokius tinklo ryšio trukdžius ar gedimus ir klaidas, kylancias dėl tinklo ryšio.

- Jei kyla problemų prisijungiant prie „Wi-Fi“ tinklo, prietaisas gali būti per toli nuo kelvedžio. Įsigykite „Wi-Fi“ kartotuvą (intervalo plėstuvą), kad pagerintumėte „Wi-Fi“ signalo stiprumą.
- Gali nebūti „Wi-Fi“ ryšio arba jis gali būti pertrauktas dėl namų tinklo aplinkos.
- Tinklo ryšys gali tinkamai neveikti dėl į interneto paslaugų teikėjo.
- Dėl aplinkinės belaidės aplinkos belaidis ryšys gali būti lėtas.
- Įrenginys negali būti užregistruotas dėl belaidžio signalo perdavimo problemų. Atjunkite įrenginį ir palaukite apie minutę, prieš bandydami dar kartą.
- Jei įjungta jūsų belaidžio maršruto parinktuvo ugniasienės funkcija, išjunkite šią funkciją arba pridėkite išimtį.
- Belaidžio tinklo pavadinimas (SSID) turi būti iš angliškų raidžių ir skaičių. (nenaudokite specialiųjų simbolių).
- Išmaniojo telefono sąsaja (UI) gali skirtis, priklausomai nuo mobiliosios operacinės sistemos (OS) ir gamintojo.
- Jei maršruto parinktuvo saugos protokolas nustatytas **kaip WEP**, gali nepavykti konfigūruoti tinklo. Prašom jį pakeisti į kitus saugos protokolus (rekomenduojamas **WPA2**) ir dar kartą registruoti produktą.

„LG Smart ThinQ“ diegimas

Išmaniajame telefone „LG SmartThinQ“ programą atsisiųskite iš „Google Play Store“ ir „Apple App Store“. Vykdykite instrukcijas, kad įdiegtumėte programą.

„Wi-Fi“ funkcija

Su įrenginiu susiekite išmaniuoju telefonu, naudodamiesi patogiomis išmaniosiomis funkcijomis.

Aparatinės ir programinės įrangos naujinimas

Nuolat naujinkite įrenginio funkcijas.

„Smart Diagnosis™“

Jei naudojate išmaniosios diagnostikos funkciją, gausite naudingos informacijos, pvz., apie teisingą prietaiso naudojimo būdą pagal turimą modelį.

Nuostatos

Leidžia nustatyti įvairias šaldytuvo ir taikymo programos parinktis.

PASTABA

- Jei pakeisite belaidžio ryšio maršruto parinktuvą, interneto paslaugų teikėją arba slaptažodį, pašalinkite užregistruotą prietaisą iš programėlės „LG SmartThinQ“ ir užregistruokite jį iš naujo.
- Taikomoji programa gali būti keičiama iš anksto nepranešus vartotojams, siekiant pagerinti įrenginio veikimą
- Funkcijos gali skirtis pagal modelį.

Prisijungimas prie „Wi-Fi“

Wi-Fi mygtukas, naudojant su „LG SmartThinQ“ taikomąja programa, leidžia šaldytuvui susijungti su namų „Wi-Fi“ tinklu. **Wi-Fi** piktograma rodo šaldytuvo tinklo ryšio būklę. Piktograma apšviečiama, kai šaldytuvus prijungtas prie „Wi-Fi“ tinklo.

Pirminis prietaiso registravimas

Paleiskite programą „LG SmartThinQ“ ir vykdydami joje pateikiamus nurodymus užregistruokite prietaisą.

Pakartotinis prietaiso registravimas arba kito naudotojo registravimas

Paspauskite ir tris sekundes palaikykite mygtuką **Wi-Fi**, kad belaidis ryšys laikinai išsijungtų. Paleiskite programą „LG SmartThinQ“ ir vykdydami joje pateikiamus nurodymus užregistruokite prietaisą.

PASTABA

- „Wi-Fi“ funkcijos išjungimui paspauskite ir tris sekundes palaikykite mygtuką **Wi-Fi**. „Wi-Fi“ piktograma išsijungs.

Belaidžio LAN modulio specifikacijos

Modelis	LCW-004
Dažnio intervalas	2412 iki 2472 MHz
Išvesties galia (maks.)	IEEE 802.11b:17.82 dBm IEEE 802.11g:17.72 dBm IEEE 802.11n:16.61 dBm

Belaidė funkcija S/W versija: V 1.0

Vartotojas turi sumontuoti ir eksploatuoti šį įrenginį mažiausiai 20 cm. Nuo įrenginio ir korpuso.

Atitikties deklaracija



Šiuo dokumentu „LG Electronics“ pareiškia, kad radijo įrangos tipo šaldytuvus atitinka 2014/53/ EU direktyvos reikalavimus. Visas EU atitikties deklaracijos tekstas pateiktas šiuo interneto adresu:

<http://www.lg.com/global/support/cedoc/cedoc#>

„LG Electronics“ bendras Europos techninės priežiūros centras B.V.

Krijgsman 1

1186 DM Amstelveen

Nyderlandai

Informacija apie atvirojo kodo programinės įrangos naudojimą

Norėdami gauti šiame gaminyje esantį atvirąjį kodą pagal GPL, LGPL, MPL ir kitas atvirojo kodo licencijas, apsilankykite <http://opensource.lge.com>.

Atsisiųsti galima ne tik atvirąjį kodą, bet ir visas nurodytų licencijų sąlygas, garantijų atsisakymus ir autorių teisių pastabas.

„LGE Electronics“ pateiks atvirąjį kodą CD-ROM laikmenoje sumokėjus atitinkamas išlaidas padengiantį mokestį (laikmenos, siuntimo ir kt. išlaidos) ir paštu pateikus prašymą opensource@lge.com. Šis pasiūlymas galioja trejus metus nuo paskutinio šio produkto siuntimo. Šis pasiūlymas galioja visiems, gavusiems šią informaciją.

„Smart Diagnosis™“ naudojimas

- Prietaisams su  ar  logotipu

„Smart Diagnosis™“ per klientų informacijos centrą

Naudokite šią funkciją, jei norite, kad „LG Electronics“ klientų informavimo centras atliktų tikslią diagnostiką, kai prietaisas sugenda arba įvyksta trikčių. Naudokite šią funkciją tik kreipdamiesi į techninės priežiūros atstovą, bet ne įprastos eksploatacijos metu.

- 1 Paspauskite mygtuką **Lock**, norėdami įjungti užrakto funkciją.
 - Jei ekranas buvo užrakintas ilgiau nei 5 minutes, užraktą reikia išjungti ir vėl įjungti.

* Lock



- 2 Atidarykite šaldytuvo dureles ir laikykite telefoną prie viršutinio dešiniojo garsiakalbio angos.

- Laikykite telefoną taip, kad jo mikrofonas būtų sulygiuotas su garsiakalbio anga.

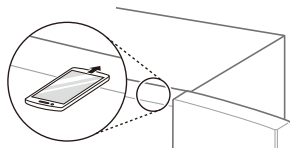

- 3 Priglaudę telefoną prie garsiakalbio paspauskite ir palaikykite mygtuką **Freezer** tris sekundes arba ilgiau.

- 4 Užbaigus duomenų perdavimą, priežiūros agentas paaiškins „Smart Diagnosis™“ rezultatus.

PASTABA

- Laikykite telefoną taip, kad jo mikrofonas būtų sulygiuotas su garsiakalbio anga.
- Po maždaug 3 sekundžių generuojamas „Smart Diagnosis™“ garsas.
- Laikykite telefoną prie viršutinės dešinės garsiakalbio angos ir laikykite, kol bus nusiųsti duomenys.
- Nepatraukite telefono nuo garsiakalbio angos, kol siunčiami duomenys.
- Perduodant „Smart Diagnosis™“ duomenis perdavimo garsas gali rėžti ausį, tačiau nepatraukite telefono nuo garsiakalbio angos, kol duomenų perdavimo garsas nesibaigia, siekdami tikslios diagnostikos.
- Baigus duomenų perdavimą pateikiamas perdavimo pabaigos pranešimas, o valdymo skydelis automatiškai išjungiamas ir po kelių sekundžių vėl įjungiamas. Tada klientų informavimo centro specialistas paaiškins diagnozavimo rezultatus.
- Funkcija „Smart Diagnosis™“ priklauso nuo vietinio telefono ryšio kokybės.
- Ryšio kokybė pagerės ir galėsite siųsti geresnį signalą, jei naudositės namų telefonu.
- Jei „Smart Diagnosis™“ duomenų perdavimas yra prastas dėl prastos telefono ryšio kokybės, „Smart Diagnosis™“ gali veikti netinkamai.

Valymo pastabos

- Išimant lentyną arba stalčius iš prietaiso vidaus, išimkite visą maistą iš lentynų arba stalčių, norėdami išvengti sužalojimo ir produkto pažeidimų.
 - Priešingu atveju, galite susižaloti dėl laikomo maisto svorio.
- Jei išorines prietaiso oro angas valote siurbliu, ištraukite maitinimo laidą iš elektros lizdo, norėdami išvengti statinės iškrovos, galinčios sugadinti elektroniką arba sukelti elektros smūgį.
- Atkabinkite lentynas ir stalčius ir išvalykite juos vandeniui, tada pakankamai išdžiovinkite, prieš įdėdami atgal.
- Reguliariai nuvalykite durelių tarpikius šlapiai minkštu rankšluosčiu.
- Išsiliejimus ir dėmes ant durelių krepšio reikia nuvalyti, nes jie gali pabloginti laikymo krepšyje galimybes ir net jį pažeisti.
- Po valymo patikrinkite, ar maitinimo laidas pažeistas, šiltas arba netinkamai prijungtas.
- Oro angas prietaiso išorėje palaikykite švarias.
 - Užkimštos oro angos gali sukelti gaisrą arba pakenkti prietaisui.
- Išorinių dažytų metalinių paviršių vaškavimas suteikia apsaugą nuo rūdžių. Nevaškuokite plastikinių dalių. Vaškuokite dažytus metalinius paviršius bent dukart per metus, naudodami prietaisų vašką (arba automobilių vaško pastą). Užtepkite vašką švariu, minkštu audiniu.
- Kai valote prietaiso išorinius ar vidinius paviršius, nenaudokite šiurkštaus šepetėlio, dantų pastos ar degiųjų medžiagų. Nenaudokite valymo priemonių, kurių sudėtyje yra degiųjų medžiagų.
 - Taip galite išblukinti ar pažeisti prietaisą.
 - Degiosios medžiagos: alkoholis (etanolis, metanolis, izopropilo alkoholis, izobutilo alkoholis ir t. t.), skiediklis, baliklis, benzenas, degusis skystis, abrazyvinės medžiagos ir t. t.

- Prietaiso išorę valykite švaria kempine arba minkštu audeklu ir švelnia valymo priemone šiltame vandenyje. Nenaudokite abrazyvinių arba šiurkščių valiklių. Kruopščiai išdžiovinkite minkštu audeklu.
- Niekada neplaukite lentynų arba talpyklių indaplovėje.
 - Dalys gali deformuotis dėl karščio.
- Reguliariai valykite paviršių, kuris liečiasi su maistu, taip pat išpylimo sistemas, kurias galite pasiekti.
- Jei prietaise įrengta LED lemputė, nenuimkite lemputės gaubtelio ir LED lemputės, bandydami suremontuoti ar patikrinti. Kreipkitės į „LG Electronics“ klientų informavimo centrą.

Kondensatoriaus dangčio valymas

Kondensatoriaus dangtį ir oro angas nusiurbkite dulkių siurbliu su šepetėliu. Skydelio, kuris dengia kondensatoriaus šilumokaičio ritę, nenuimkite.

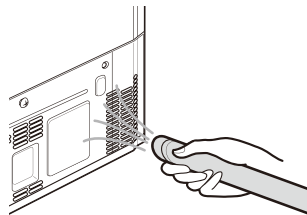

„Gryna ir šviežia“ filtro keitimas (*)

Norėdami palaikyti gerą filtro „Pure N Fresh“ veikimą, kiek galima greičiau pakeiskite filtrą, kai parodomas filtro keitimo pranešimas.

- 1 Jei **Replace** piktograma užsidega valdymo skydelyje, pakeiskite „Gryna ir šviežia“ filtrą.



Replace

- 2 Laikykite ir nuimkite „Gryna ir šviežia“ filtro dangtį, sukdami jį prieš laikrodžio rodyklę.



- 3 Išimkite filtrą „Gryna ir šviežia“ filtro dangčio viduje ir pakeiskite jį nauju filtru.



- 4 Pakeitę filtrą, įdėkite „Gryna ir šviežia“ filtro dangtį, sukdami pagal laikrodžio rodyklę.



- 5 Norėdami iš naujo nustatyti filtro keitimo laikotarpį, spauskite mygtuką **Pure N Fresh** valdymo skydelyje ilgiau nei 3 sekundes. **Replace** piktograma valdymo skydelyje išsijungs.

- 6 Jis veiks pakeitus filtrą.

PASTABA

- (*) reiškia, kad ši funkcija priklauso nuo įsigyto modelio.
- Nekiškite piršto arba kitų pašalinių daiktų į vidų arba montavimo vietą. Tai gali sukelti sužeidimus arba gedimus.
- Jei pakeitimo laikotarpis praėjo, gali pablogėti bakterijų ir kvapo pašalinimo efektyvumas.
- Atkreipkite dėmesį, kad išplovus filtrą vandeniu filtro veikimas taip pat gali pablogėti.

- Būkite atidūs, kad nepakeistumėte filtro, kurį įdėsite į filtro dangtį, krypties.
- Nustatant prietaiso įjungtą arba maitinimo režimą po filtro keitimo patikrinkite, ar dega LED lemputė prie filtro.
- Filtrą galima įsigyti „LG Electronics“ klientų informacijos centre.

Durelių krepšio valymas

Šaldytuvo / šaldiklio durelių krepšio išėmimas

Laikykite abu krepšio kraštus ir išimkite, keldami aukštyn.

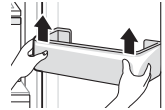

Šaldytuvo / šaldiklio durelių krepšio įdėjimas atgal

- 1 Laikykite abu durelių krepšio kraštus, švelniai pastumkite vieną kraštą, norėdami surinkti, tada tokiu pat būdu surinkite kitą kraštą.

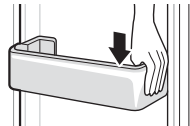

- 2 Po surinkimo švelniai pastuksenkite durelių krepšį, norėdami pritvirtinti horizontaliai.

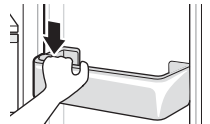

Lentynos valymas

Šaldytuvo / šaldiklio lentynos išėmimas

Išimkite lentyną, traukdami ją išorėn.

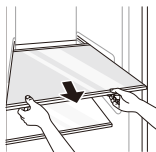

Šaldytuvo / šaldiklio lentynos įdėjimas atgal

Išimkite lentyną traukdami ją išorėn ir švelniai keldami galinį šaldytuvo kraštą.

Daržovių stalčiaus valymas

Daržovių stalčiaus išėmimas

- 1 Išimkite stalčiaus turinį. Laikykite daržovių stalčiaus rankenas ir visiškai ištraukite išorėn, kol jis sustos.



- 2 Pakelkite daržovių stalčių į viršų ir išimkite, traukdami išorėn.

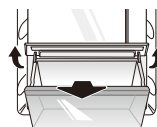

Daržovių stalčiaus įdėjimas atgal

- 1 Jei daržovių stalčius turi dangtį, pakelkite jį.

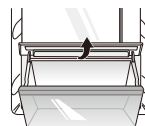

- 2 Įdėkite daržovių stalčiaus apačią į pradinę vietą ir švelniai stumkite atgal, leisdami žemyn.

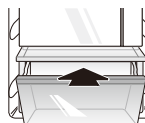

⚠️ ATSARGIAI

- Atkreipkite dėmesį, kad išimant daržovių stalčių galima susižaloti dėl laikomo maisto svorio.

Vandens dozatoriaus valymas

Dozatoriaus padėklo valymas

Dozatoriaus stalčius gali lengvai sušlapti dėl išsiliejusio ledo arba vandens. Nuvalykite visą sritį drėgna šluoste.



Vandens ir ledo išleidimo angos valymas

Dažnai nuvalykite vandens ir ledo išleidimo angą švaria šluoste, nes ji gali lengvai išsipurvinti. Atkreipkite dėmesį, kad šluostės pūkeliai gali prilipti prie išleidimo angos.

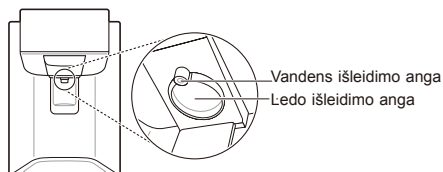

Vandens filtro keitimas (tik jungiamiesiems modeliams)

Pakeiskite išmetamą vandens filtrą, kai nurodo **Replacement Filter** piktograma arba bent kas 6 mėnesius.

Norint suteikti laiko pasiruošimui ir naujo filtro įsigijimui, lemputė užsidsigs prieš pasibaigiant dabartinio filtro tarnavimo laikui. Keičiant filtrą laiku prietaisas ties gryną ir švarų vandenį.

- 1 Atjunkite prietaisą.
- 2 Išjunkite vandens tiekimą į prietaisą.
- 3 Išimkite išmetamą vandens filtrą.
- 4 Sumontuokite pakaitinį vandens filtrą pagal skyrių „Prijungimas prie vandens filtro“.
- 5 Įjunkite vandens šaltinį ir įjunkite prietaisą.
- 6 Paspauskite ir palaikykite mygtuką **Water Filter** 3 sekundes. Tai iš naujo nustato filtro keitimo piktogramą. Naujas vandens filtras aktyvintas.

Požymiai	Priežastis	Sprendimas
Šaldymas neveikia.	Ar maitinimas nutrauktas?	• Patikrinkite kitų prietaisų maitinimą.
	Ar maitinimo kištukas atjungtas nuo elektros lizdo?	• Tinkamai prijunkite maitinimo kištuką prie elektros lizdo.
Šaldytuvas arba šaldiklis veikia prastai.	Ar šaldytuvo arba šaldiklio temperatūra nustatyta ties šilčiausiu nustatymu?	• Nustatykite šaldytuvo arba šaldiklio temperatūrą ties „Vidutine“.
	Ar prietaisą veikia tiesioginiai saulės spinduliai arba jis yra netoli šilumą skleidžiančio objekto, pvz., orkaitės arba šildytuvo?	• Patikrinkite montavimo vietą ir sumontuokite atokiai nuo šilumą skleidžiančių objektų.
	Ar įdėjote karštą maistą, prieš tai jo neatvėsinę?	• Atvėsinkite karštą maistą, prieš dėdami į šaldytuvą arba šaldiklį.
	Ar įdėjote per daug maisto?	• Palikite pakankamai vietos tarp maisto.
	Ar prietaiso durelės visiškai uždarytos?	• Visiškai uždarykite dureles ir įsitikinkite, kad laikomas maistas netrukdo durelėms.
	Ar aplink prietaisą yra pakankamai vietos?	• Sureguliuokite montavimo padėtį, kad aplink prietaisą būtų pakankamai erdvės.
Prietaise yra blogas kvapas.	Ar šaldytuvo arba šaldiklio temperatūra nustatyta ties „Šilta“?	• Nustatykite šaldytuvo arba šaldiklio temperatūrą ties „Vidutine“.
	Ar įdėjote stipriai kvėpiančio maisto?	• Stipriai kvėpiantį maistą laikykite uždaroje talpyklose.
	Ar stalčiuje galėjo sugesti daržovės arba vaisiai?	• Išmeskite supuvusias daržoves ir išvalykite daržovių stalčių. Nelaikykite daržovių stalčiuje per ilgai.
Lemputė prietaiso viduje neįsijungia.	Ar lempučių prietaiso viduje išsijungia?	• Klientams sunku pakeisti prietaiso vidaus lempučių, nes ji nėra prižiūrima. Jei vidaus lempučių neįsijungia, susisiekite su „LG Electronics“ klientų informacijos centru.

Požymiai	Priežastis	Sprendimas
Prietaiso durelės nėra tvirtai uždarytos.	Ar prietaisas palinkęs pirmyn?	• Sureguliuokite priekines kojeles, norėdami šiek tiek pakelti priekį.
	Ar lentynos buvo tinkamai surinktos?	• Jei reikia, permontuokite lentynas.
	Ar uždarėte dureles per stipriai?	• Uždarant dureles per stipriai, jos gali trumpam likti atviros, prieš užsidarydamos. Įsitikinkite, kad uždarinėdami dureles netrankote jų. Uždarykite nenaudodami jėgos.
Prietaiso dureles atidaryti sunku.	Ar atidarėte dureles iškart po uždarymo?	• Bandant atidaryti dureles, nepaėjus 1 minutei nuo uždarymo, gali kilti sunkumų dėl slėgio prietaiso viduje. Pabandykite dar kartą atidaryti prietaiso dureles po kelių minučių, kad stabilizuotųsi vidinis slėgis.
Prietaiso viduje arba ant daržovių stalčiaus dangčio apačios yra kondensato.	Ar įdėjote karštą maistą, prieš tai jo neatvėsinę?	• Atvėsinkite karštą maistą, prieš dėdami į šaldytuvą arba šaldiklį.
	Ar prietaiso dureles palikote atviras?	• Nors kondensatas greitai pradings, uždarę prietaiso dureles, galite nuvalyti jį sausa šluoste.
	Ar atidarote ir uždarote prietaiso duris per dažnai?	• Kondensatas gali susidaryti dėl išorinės temperatūros skirtumo. Nuvalykite drėgmę sausa šluoste.
	Ar į vidų įdėjote šilto arba drėgno maisto, neuždarę jo talpykloje?	• Maistą laikykite uždengtoje arba uždarytoje talpykloje.
Šaldiklyje susidarė šerkšnas.	Ar durelės neuždarytos tinkamai?	• Patikrinkite, ar maisto produktai prietaiso viduje trukdo durelėms, ir įsitikinkite, kad durelės uždarytos tvirtai.
	Ar įdėjote karštą maistą, prieš tai jo neatvėsinę?	• Atvėsinkite karštą maistą, prieš dėdami į šaldytuvą arba šaldiklį.

Požymiai	Priežastis	Sprendimas
Šaldiklyje susidarė šerkšnas.	Ar oro patekimas arba išėjimas iš šaldiklio užblokuotas?	<ul style="list-style-type: none"> Įsitikinkite, kad oro patekimas ir išėjimas neužblokuotas, kad oras galėtų cirkuliuoti viduje.
	Ar šaldiklis perpildytas?	<ul style="list-style-type: none"> Palikite pakankamai vietos tarp produktų.
Prietaiso viduje arba išorėje susidarė šerkšnas arba kondensatas.	Ar dažnai atidarinėjote ir uždarinėjote prietaiso dureles ir ar prietaiso durelės netinkamai uždarytos?	<ul style="list-style-type: none"> Šerkšnas arba kondensatas gali susidaryti, jei oras iš išorės patenka į prietaisą.
	Ar aplinka, kurioje prietaisas sumontuotas, drėgna?	<ul style="list-style-type: none"> Kondensatas gali susidaryti ant prietaiso išorės, jei montavimo vieta per drėgna arba drėgnomis dienomis, pvz., lyjant lietu. Nuvalykite visą drėgmę sausa šluoste.
Prietaisas triukšmingas ir skleidžia neįprastus garsus.	Ar prietaisas sumontuotas ant netvirtų grindų arba netinkamai išlygintas?	<ul style="list-style-type: none"> Prietaisą statykite ant tvirtų ir lygių grindų.
	Ar galinė prietaiso pusė liečia sieną?	<ul style="list-style-type: none"> Sureguliuokite montavimo padėtį, kad aplink prietaisą būtų pakankamai erdvės.
	Ar už prietaiso yra išmėtytų daiktų?	<ul style="list-style-type: none"> Pašalinkite už prietaiso esančius išmėtytus daiktus.
	Ar ant prietaiso viršaus yra daiktų?	<ul style="list-style-type: none"> Nuimkite daiktus nuo prietaiso viršaus.
Prietaiso šonas arba priekis yra šiltas.	Šiose prietaiso vietose sumontuoti nuo kondensato apsaugantys vamzdžiai, sumažinantys kondensato susidarymą aplink dureles.	<ul style="list-style-type: none"> Šilumą skleidžiantis vamzdis, apsaugantis nuo kondensato, yra sumontuotas prietaiso priekyje ir šone. Jis gali atrodyti ypač karštas iškart po prietaiso sumontavimo arba vasaros metu. Būkite tikri, kad tai ne problema, o visiškai normalu.
Prietaiso viduje arba išorėje yra vandens.	Ar aplink prietaisą yra vandens nuotėkis?	<ul style="list-style-type: none"> Patikrinkite, ar vanduo nutekėjo iš kriauklės arba kitos vietos.
	Ar prietaiso apačioje yra vandens?	<ul style="list-style-type: none"> Patikrinkite, ar vanduo atsirado dėl atitirpusio šaldyto maisto arba sulūžusios arba numestos talpyklos.

Požymiai	Priežastis	Sprendimas
Automatinis ledo aparatas negamina ledo arba gamina mažą jo kiekį.	Ar prietaisą sumontavote neseniai?	<ul style="list-style-type: none"> • Ledo aparatas normaliai gamina ledą praėjus maždaug 48 valandoms nuo prietaiso sumontavimo.
	Ar prijungėte vandens tiekimo vamzdį prie prietaiso ir atidarėte tiekimo vožtuvą?	<ul style="list-style-type: none"> • Prijunkite vandens tiekimo vamzdį prie prietaiso ir visiškai atidarykite tiekimo vožtuvą.
	Ar vandens tiekimo žarna sulenкта?	<ul style="list-style-type: none"> • Jei vandens tiekimo žarna sulenкта, vandens tėkmė gali būti prastesnė.
	Ar neseniai dozavote didelį kiekį ledo?	<ul style="list-style-type: none"> • Automatinis ledo aparatas užtrunka maždaug 24 valandas, kol pagamina daugiau ledo. Palaukite.
	Ar nustatėte ledo aparato jungiklį arba automatinio ledo aparato mygtuką valdymo skydelyje į ĮJUNGTĄ padėtį?	<ul style="list-style-type: none"> • Ant ledo aparato jungiklio paspauskite I arba nustatykite ON automatinio ledo aparato mygtukui valdymo skydelyje. (Norėdami gauti daugiau informacijos apie naudojimą, apsilankykite „LG electronics“ žiniatinklio svetainėje arba naudokitės išmaniuoju įrenginiu.)
	Ar nustatyta per aukšta šaldiklio temperatūra?	<ul style="list-style-type: none"> • Jei nustatyta per aukšta temperatūra, ledas bus gaminamas lėtai arba negaminamas. Norėdami, kad automatinis ledo aparatas veiktų optimaliai, nustatykite šaldiklio temperatūrą ties $-18\text{ }^{\circ}\text{C}$.
	Ar dažnai atidarinėjote prietaiso dureles?	<ul style="list-style-type: none"> • Jei dažnai atidarote prietaiso dureles, šaltas oras išeina, sulėtindamas ledo gamybą. Neatidarinėkite ir neuždarinėkite prietaiso durelių dažnai.
	Ar prietaiso durelės visiškai uždarytos?	<ul style="list-style-type: none"> • Jei prietaiso durelės ne visiškai uždarytos, šaldiklio temperatūra didės, sulėtindama ledo gamybą. Visiškai uždarykite prietaiso dureles.
Ledas neišduodamas.	Ar ledo yra ledo dėžėje?	<ul style="list-style-type: none"> • Patikrinkite ar ledo yra ledo dėžėje.
	Ar ledas nėra sulipęs į gabalą ledo dėžėje?	<ul style="list-style-type: none"> • Atskirkite ledo dėžę ir ją papurtykite. Papurtę dėžę išimkite likusį sulipusį ledą.

Požymiai	Priežastis	Sprendimas
Ledas neišduodamas.	Negirdite iškrentančio ledo garso?	<ul style="list-style-type: none"> Valdymo lange pasirinkite režimą išduoti smulkintą ledą arba ledo kubelius.
	Ar ledo tiekimo kanalas nėra užblokuotas? (Galite patikrinti ledo kanalą išimdami ledo dėžę.)	<ul style="list-style-type: none"> Ledas gali būti neišduodamas, jei ledo tiekimo kanalas yra užblokuotas. Reguliariai tikrinkite ledą ir valykite ledo tiekimo kanalą.
Vanduo nebėga.	Ar naudojate nefiltruotą vandenį?	<ul style="list-style-type: none"> Nefiltruotame vandenyje gali būti dideli kiekiai įvairių sunkiųjų metalų arba pašalinių medžiagų, todėl filtras gali anksti užsikimšti, nepriklausomai nuo jo tarnavimo laiko.
	Galbūt vandens dozatoriaus bakas tuščias? (Tik prie vandentiekio neprijungtiems modeliams)	<ul style="list-style-type: none"> Pripildykite vandens dozatoriaus baką.
	Vanduo nebėga, kai vandens vamzdelyje yra oro. (Tik prie vandentiekio neprijungtiems modeliams)	<ul style="list-style-type: none"> Suėmę už rankenos ištraukite vandens dozatoriaus talpyklą. Pripilkite dozatoriaus talpyklą vandens ir įdėkite ją į šaldytuvo lentyną.
	Ar vandens tiekimo vožtuvas uždarytas? (Tik prie vandentiekio prijungtiems modeliams)	<ul style="list-style-type: none"> Atidarykite vandens tiekimo vožtuvą.
Vandens skonis keistas.	Ar vandens skonis skiriasi, palyginus su vandeniu iš ankstesnio vandens filtro?	<ul style="list-style-type: none"> Ar filtruotas vanduo arba šaltas vanduo buvo ilgą laiką nenaudojamas?
	Ar praėjo daug laiko nuo filtro montavimo ir keitimo?	<ul style="list-style-type: none"> Jei naudojamas filtras, kurio galiojimas pasibaigė, filtravimas gali suprastėti. Rekomenduojama pakeisti filtrą pagal filtro keitimo periodą.
	Ar pradiniame etape po filtro montavimo tinkamai jį praplovėte?	<ul style="list-style-type: none"> Pirmą kartą sumontavus arba pakeitus filtrą, iš jo vidaus reikia pašalinti orą ir aktyvintųjų anglių nuosėdas. Naudokitės prietaisu, prieš tai iš dozatoriaus dozudami ir išpildami maždaug 5 litrus filtruoto vandens, paspausdami vandens dozavimo svertą. (Aktyvinta anglis žmonėms nekenksminga.)
	Ar filtruotas vanduo arba šaltas vanduo buvo ilgą laiką nenaudojamas?	<ul style="list-style-type: none"> Šalto vandens skonis gali pakisti dėl bakterijų dauginimosi. Naudokitės produktu, prieš tai iš vandens dozatoriaus dozudami ir išpildami maždaug 5 litrus vandens (apie 3 minutes).

Požymiai	Priežastis	Sprendimas
Spragsėjimo garsai	Atitirpinimo valdymas spragsės prasidedant ir pasibaigiant automatiniam atitirpinimo ciklui. Termostato valdymas (arba kai kurių modelių prietaiso valdymas) taip spragsės įsijungiant ir išsijungiant.	<ul style="list-style-type: none"> Įprastas veikimas
Barškėjimo garsas	Barškėjimo garsas gali skliti dėl tekėjimo prietaise, vandens linijos įrenginio gale (tik prie vandentiekio jungiamiesiems modeliams) arba dėl daiktų, laikomų ant prietaiso ir aplink jį.	<ul style="list-style-type: none"> Įprastas veikimas
	Prietaisas ant grindų stovi nelygiai.	<ul style="list-style-type: none"> Grindys yra silpnos ar nelygios arba reikia reguliuoti lyginimo atramas. Žr. Durų centravimo skyrių.
	Prietaisas su tiesiniu kompresoriumi buvo pajudintas veikimo metu.	<ul style="list-style-type: none"> Įprastas veikimas. Jei kompresorius nenustoja barškėti po 3 minučių, išjunkite ir vėl įjunkite prietaiso maitinimą.
Švilpiančio oro garsai	Garintuvo ventiliatoriaus variklis cirkuliuoja orą per šaldytuvo ir šaldiklio skyrius.	<ul style="list-style-type: none"> Įprastas veikimas
	Kondensatoriaus ventiliatorius pučia orą virš kondensatoriaus.	<ul style="list-style-type: none"> Įprastas veikimas
Gurguliavimo garsai	Medžiaga teka per aušinimo sistemą	<ul style="list-style-type: none"> Įprastas veikimas
Pokšėjimo garsai	Vidinių sienelių susitraukimas ir plėtimasis dėl temperatūros pokyčių.	<ul style="list-style-type: none"> Įprastas veikimas
Vibracija	Jei prietaiso šonas arba nugarėlė liečia spintelę arba sieną, kai kurios įprastos vibracijos gali sukelti girdimą garsą.	<ul style="list-style-type: none"> Norėdami pašalinti triukšmą užtikrinkite, kad šonai ir nugarėlė nesiliečia su siena arba spintelė.

Požymiai	Priežastis	Sprendimas
Jūsų namų įrenginys ir išmanusis telefonas neprijungti prie „Wi-Fi“ tinklo.	„Wi-Fi“ tinklas, prie kurio bandote prisijungti, yra neteisingas.	<ul style="list-style-type: none"> Rasite Wi-Fi tinklą, prie kurio prijungtas jūsų išmanusis telefonas, ir jį pašalinkite, tada registruokite savo įrenginį LG SmartThinQ.
	Įjungti jūsų išmaniojo telefono mobilieji duomenys.	<ul style="list-style-type: none"> Išjunkite savo išmaniojo telefono „Mobile data“ funkciją ir registruokite įrenginį naudodamiesi „Wi-Fi“ tinklu.
	Belaidžio tinklo pavadinimas (SSID) nustatytas neteisingai.	<ul style="list-style-type: none"> Belaidžio tinklo pavadinimas (SSID) turi būti iš angliškų raidžių ir skaičių. (nenaudokite specialiųjų simbolių).
	Maršruto pa rinktuvo dažnis ne 2.4 GHz.	<ul style="list-style-type: none"> Palaikomas tik 2.4 GHz dažnis. Nustatykite belaidį maršruto parinktuvą 2.4 GHz ir prijunkite įrenginį prie belaidžio maršruto parinktuvo. Norėdami patikrinti maršruto parinktuvo dažnį kreipkitės į savo interneto paslaugų teikėją ar maršruto parinktuvo gamintoją.
	Per didelis atstumas tarp įrenginio ir maršruto parinktuvo.	<ul style="list-style-type: none"> Jei atstumas tarp įtaiso ir belaidžio maršruto parinktuvo yra per didelis, signalas gali būti silpnas ir ryšys konfigūruojamas netinkamai. Prieikite arčiau prie maršruto parinktuvo.

Atmintinė

LIETOTĀJA ROKASGRĀMATA

LEDUSSKAPIS UN SALDĒTAVA

Pirms ierīces lietošanas rūpīgi izlasiet šo lietotāja rokasgrāmatu un vienmēr glabāji to pieejamā vietā informācijas iegūšanai.

SATURA RĀDĪTĀJS

Šajā rokasgrāmatā var būt iekļauti attēli vai informācija, kas atšķiras no jūsu iegādātā modeļa.

Ražotājam ir tiesības pārskatīt šo rokasgrāmatu.

DROŠĪBAS NORĀDĪJUMI.....	3
Svarīgi drošības norādījumi.....	3
Jūsu vecās ierīces likvidēšana	11
UZSTĀDĪŠANA.....	12
Nodalījumi.....	12
Izmēri un nepieciešamie attālumi līdz citiem priekšmetiem.....	13
Apkārtējā temperatūra	13
Durvju izņemšana.....	14
Durvju augstuma regulēšana.....	15
Ūdens sistēmas pievienošana (tikai modeļiem ar ūdensvada pieslēgumu).....	16
Iekārtas pievienošana.....	18
Iekārtas pārvietošana	18
EKSPLUATĀCIJA	19
Nodalījumi un funkcijas.....	19
Norādījumi ekspluatācijai.....	23
Vadības paneļa lietošana	25
Ūdens dozatora tvertnes lietošana (tikai modeļiem, kuri nav pieslēgti ūdensvadam).....	26
Ūdens un ledus dozatora lietošana	28
Ledus automāts	28
Durvīs uzstādītās durvis (*).....	30
Svaigo dārzeņu atvilktnē (*).....	31
Citu funkciju lietošana.....	31
VIEDĀS FUNKCIJAS.....	32
LG SmartThinQ lietotnes lietošana.....	32
Smart Diagnosis™ lietošana	34
APKOPE.....	35
Norādījumi par tīrīšanu	35
Kondensatora vāka tīrīšana.....	35
Filtra "Tīrs un sveigs" nomainīšana (*).....	35
Durvju groza tīrīšana	36
Plauktu tīrīšana.....	37
Dārzeņu atvilktnes tīrīšana	37
Ūdens dozatora tīrīšana	38
Ūdens filtra nomainīšana (tikai modeļiem ar ūdensvada pieslēgumu).....	38
TRAUCĒJUMU MEKLĒŠANA	39

Tālāk izklāstīto drošības vadlīniju mērķis ir novērst neparedzētus riskus vai bojājumus, kas izriet no nedrošas vai nepareizas izstrādājuma ekspluatācijas.

Kā redzams tālāk, vadlīnijās tiek lietoti apzīmējumi “BRĪDINĀJUMS!” un “UZMANĪBU!”.

 Šis simbols norāda uz lietām un darbībām, kas var radīt risku. Uzmanīgi izlasiet ar šo simbolu apzīmēto daļu un ievērojiet norādījumus, tādējādi novēršot risku.

BRĪDINĀJUMS!

Šis apzīmējums norāda, ka, neievērojot norādījumus, iespējams gūt smagus miesas bojājumus vai var iestāties nāve.

UZMANĪBU!

Šis apzīmējums norāda, ka, neievērojot norādījumus, iespējams gūt vieglus miesas bojājumus vai iespējami izstrādājuma bojājumi.

Svarīgi drošības norādījumi

BRĪDINĀJUMS!

Lai mazinātu ugunsgrēka, elektriskās strāvas trieciena vai miesas bojājumu gūšanas risku, ievērojiet galvenos drošības pasākumus, tostarp šādus:

Bērni mājsaimniecībā

- Nav paredzēts, ka šo iekārtu izmanto personas (tostarp bērni) ar pazeminātām fiziskām, sensorām vai garīgām spējām vai nepietiekamu pieredzi un zināšanām, izņemot gadījumus, ja šīs personas rīkojas par viņu drošību atbildīgās personas uzraudzībā vai saskaņā ar šādas personas norādījumiem par iekārtas izmantošanu. Bērni ir jāuzrauga, lai nodrošinātu, ka viņi nespēlējas ar iekārtu.
- Ja iekārta ir aprīkota ar slēdzeni (tikai dažiem modeļiem), uzglabājiet atslēgu bērniem nepieejamā vietā.

Izmantošanai Eiropā

- Šo iekārtu var izmantot bērni no 8 gadu vecuma, kā arī personas ar pazeminātām fiziskām, sensorām vai garīgām spējām vai nepietiekamu pieredzi un zināšanām, ja šīm personām tiek nodrošināta uzraudzība vai sniegti norādījumi par iekārtas izmantošanu drošā veidā un šīs personas saprot iespējamo apdraudējumu. Bērni nedrīkst spēlēties ar iekārtu. Bērni bez uzraudzības nedrīkst veikt tīrīšanu un apkopi.
- Bērni vecumā no 3 līdz 8 gadiem drīkst aukstumiekārtās ievietot produktus un izņemt tos.

Uzstādīšana

- Šī iekārta jāpārvadā vismaz diviem vai vairāk cilvēkiem, stingri turot iekārtu.
- Pārliedcinieties, ka kontaktligzda ir pareizi zemēta un uz strāvas vada esošais zemējuma zars nav bojāts vai izņemts no kontaktdakšas. Sīkāku informāciju par zemējumu meklējiet LG Electronics klientu informācijas centrā.
- Iekārtas strāvas vadam ir zemējuma dzīsla un kontaktdakša ar zemējumu. Kontaktdakša ir jāiesprauž atbilstošā kontaktligzdā, kas ir uzstādīta un zemēta saskaņā ar valstī spēkā esošajām normām un noteikumiem.
- Ja strāvas vads ir bojāts vai kontaktligzdas atvere ir vaļīga, nelietojiet šo strāvas vadu un sazinieties ar pilnvarotu tehniskā atbalsta centru.
- Nepievienojiet iekārtu adapterim ar vairākām ligzdām, kuram nav barošanas kabelis (uzstādīts).
- Nepārveidojiet un nepagariniet strāvas vadu.
- Iekārtai jābūt pievienotai pie īpaši paredzētas barošanas līnijas, kurai ir atsevišķi drošinātāji.

- Nelietojiet sadalītāju ar vairākām ligzdām, kas nav pareizi iezemēts (pārnēsājams). Ja tiek izmantots pareizi iezemēts sadalītājs ar vairākām ligzdām (pārnēsājams), lietojiet tādu sadalītāju, kura pieļaujamā strāva atbilst iekārtas strāvas nominālam vai ir lielāka, un pievienojiet sadalītājam tikai iekārtu.
- Uzstādiet iekārtu vietā, kurā iekārtas kontaktdakšu var viegli atvienot no kontaktligzdas.
- Nodrošini, ka kontaktdakša nav jāiesprauž virzienā uz augšu un ka iekārta nebalstās pret kontaktdakšu.
- Uzstādiet iekārtu uz cietas un līdzenas virsmas.
- Neuzstādiet iekārtu mitrā un putekļainā vietā. Neuzstādiet un neuzglabājiet iekārtu ārpus telpām vai telpā, kas ir pakļauta nepiemērotiem laika apstākļiem, piem., tiešiem saules stariem, vējam, lietum vai temperatūrai, kas ir zemāka par 0 °C.
- Nenovietojiet iekārtu vietā, kur to tieši apspīd saule, un neļaujiet uz to iedarboties siltumam no sildierīcēm, piem., plītim vai sildītājiem.
- Uzstādot iekārtu, nodrošini, lai tās aizmugure būtu aizsegta.
- Uzstādot vai demontējot iekārtu, nodrošini, lai tai neizkristu durvis.
- Uzstādot vai demontējot iekārtas durvis, nodrošini, lai netiktu iespiests, saspiests vai sabojāts strāvas vads.
- Nepievienojiet spraudņu adapteri vai citus piederumus strāvas kontaktligzdas.

Ekspluatācija

- Nelietojiet ierīci citā nolūkā (medicīnisku vai eksperimentālu materiālu uzglabāšanai vai transportēšanai) kā tikai māsaimniecībā pārtikas uzglabāšanai.

- Spēcīga negaisa laikā vai, ja ilgstoši nelietojat iekārtu, atvienojiet kontaktdakšu.
- Neaiztieciot kontaktdakšu vai iekārtas vadības pulti ar mitrām rokām.
- Vadu nedrīkst pārmērīgi salocīt vai novietot uz tā smagus priekšmetus.
- Ja iekārtas elektriskajās daļās iekļūst ūdens, atvienojiet kontaktdakšu un sazinieties ar LG Electronics tehniskā atbalsta centru.
- Neturiet rokas un nenovietojiet metāla priekšmetus zonā, kas izdala auksto gaisu, kā arī ierīces aizmugurē uz apvalka vai siltumu izdalošā režģa.
- Nelietojiet pārmērīgu spēku vai spiedienu uz iekārtas aizmugurējā apvalka.
- Iekārtā nedrīkst likt dzīvas būtnes, piemēram, mājdzīvniekus.
- Atverot vai aizverot ierīces durvis, pārliecinieties, vai tuvumā nav bērnu. Durvis var bērnu nogāzt un savainot. Neļaujiet cilvēkiem karāties jebkurās no iekārtas durvīm, jo rezultātā iekārta var apgāzties un radīt smagas traumas.
- Izvairieties no riska, ka bērns var tikt iesprostots iekārtā. Iekārtā iesprostots bērns var nosmakt.
- Uz ierīces nenovietojiet smagus un trauslas priekšmetus, ar šķidrumu pildītus traukus, viegli uzliesmojošu vielas, viegli uzliesmojošas objektus (svēces, lampas, u.c.), vai apkures ierīces (piemēram, krāsnis, sildītāji, u.c.).
- Ja rodas gāzes noplūde (izobutāna, propāna, dabīgās gāzes u.c.), nepieskarieties iekārtai vai kontaktdakšai un nekavējoties izvēdiniet telpu. Šajā iekārtā tiek lietots gāzveida aukstumaģents (izobutāns R600a). Lai arī iekārtā tiek izmantots neliels gāzes daudzums, tomēr tā ir viegli uzliesmojoša gāze. Iekārtas transportēšanas, uzstādīšanas vai ekspluatācijas laikā radusies gāzes noplūde var izraisīt ugunsgrēku, sprādzienu vai traumas, ja radušās dzirksteles.

- Neuzglabājiēt ierīces tuvumā viegli uzliesmojošas vai ugunsnedrošas vielas (ēteri, benzolu, spirtu, ķīmikālijas, sašķidrināto naftas gāzi, insekticīdus, gaisa atsvaidzinātājus, kosmētikas līdzekļus u.c.).
- Ja konstatējat no iekārtas plūstošu neparastu skaņu, aromātu vai dūmus, nekavējoties atvienojiet kontaktdakšu un sazinieties ar LG Electronics tehniskā atbalsta centru.
- Iepildiet dzeramo ūdeni tikai ledus ražotāja vai dozētāja ūdens tvertnē.
- Nebojājiēt dzesēšanas sistēmas caurules.
- Neievietojiet iekārtas iekšpusē elektroniskas ierīces (piem., sildierīces vai mobilos telefonus).

Apkope

- Pirms iekārtas tīrīšanas vai iekšējās spuldzītes (ja ir uzstādīta) nomaiņas atvienojiet strāvas vadu.
- Pēc pilnīgas mitruma un putekļu notīrīšanas uzmanīgi ievietojiet kontaktdakšu kontaktligzdā.
- Nekādā gadījumā neatvienojiet iekārtu, raujot aiz strāvas vada. Vienmēr cieši satveriet kontaktdakšu un taisni izraujiet to kontaktligzdas.
- Neizsmidzināt ūdeni vai uzliesmojošas vielas (zobu pasta, alkohola, šķīdinātājs, benzols, uzliesmojošs šķidrums, abrazīvs materiāls, u.c.) iekārtas tuvumā tīrīšanas laikā.
- Netīriet iekārtu ar suku, drānu vai sūkli, kuram ir raupja virsma vai kas ir izgatavots no metāliska materiāla.
- Iekārtu drīkst izjaukt, remontēt vai pārveidot tikai apmācīts LG Electronics tehniskā atbalsta centra remonta darbu speciālists. Ja iekārta jāpārviēto un jāuzstāda citā vietā, sazinieties ar LG Electronics klientu informācijas centru.

- Ierīces iekšpusē nosusināšanai nelietojiet matu fēnu un neievietojiet ierīces iekšpusē sveci, lai novērstu smaku.
- Atkausēšanas procesa paātrināšanai nelietojiet mehāniskas ierīces vai citus līdzekļus.
- Ūdens piegādes cauruli (tikai modeļiem ar ūdensvada pieslēgumu) savienojiet tikai ar dzeramā ūdens avotu. Ja ūdens nav dzerams, tajā esošie piemaisījumi var izraisīt slimības.

Utilizācija

- Utilizējot ierīci, izņemiet durvju paplāksni, bet atstājiet vietās plauktus un grozus un neļaujiet bērniem piekļūt iekārtai.
- Visus iepakojuma materiālus (piem., plastmasas maisus un putustirolu) utilizējiet bērniem nepieejamā vietā. Iepakojuma materiāli var izraisīt nosmakšanu.

Tehniskā drošība

- Sekojiet, lai netiktu aizsprostotas iekārtas korpusā vai iebūvētajā struktūrā esošās ventilācijas atveres.
- Nelietojiet elektroierīces ledusskapja iekšienē.
- Iekārtā lietotā dzesētājviela un izolējošā gāze jāutilizē atbilstoši īpašām utilizācijas procedūrām. Pirms to utilizēšanas konsultējieties ar apkalpojošo speciālistu vai līdzīgi kvalificētu personu.
- No caurulēm izplūstoša dzesētājviela var aizdegties vai izraisīt sprādzienu.
- Jūsu konkrētās dzesētājvielas daudzums ir norādīts uz iekārtas iekšpusē esošās datu plāksnītes.
- Nekādā gadījumā neiedarbiniet iekārtu, ja tai ir bojājuma pazīmes. Šaubu gadījumā konsultējieties ar izplatītāju.
- Šī iekārta ir paredzēta tikai lietošanai mājāsaimniecībā un līdzīgiem pielietojumiem. To nedrīkst izmantot komerciālos vai sabiedriskās ēdināšanas pielietojumos vai pārvietojamā vidē, piem., furgonā vai laivā.
- Neievietojiet šajā ierīcē sprādzienbīstamas vielas, piem., aerosola flakonus ar uzliesmojošu propelentu.

Ugunsgrēka risks un uzliesmojoši materiāli



Šis simbols brīdina par uzliesmojošiem materiāliem, kas neuzmanīgas rīcības rezultātā var aizdegties un izraisīt ugunsgrēku.

- Šajā iekārtā ir neliels daudzums izobutāna aukstumagēnta (R600a), taču tas ir arī viegli uzliesmojošs. Transportējot un uzstādot iekārtu, jānodrošina, ka netiek bojātas dzesēšanas sistēmas daļas.
- Ja ir konstatēta noplūde, izvairieties no atklātas liesmas vai potenciāliem aizdegšanās avotiem un vairākas minūtes vēdiniet telpu, kurā atrodas iekārta. Lai nepieļautu uzliesmojoša gāzes un gaisa maisījuma izveidošanos tad, ja dzesēšanas sistēmā notiek noplūde, telpas, kur atrodas ledusskapis, izmēram jāatbilst lietotās dzesētājvielas daudzumam. Uz katrēm 8 g iekārtā esošās R600a dzesētājvielas jānodrošina vismaz 1 m² telpas.
- Novietojot iekārtu, pārliecinieties, ka nav iespiests vai bojāts elektrības vads.
- Nenovietojiet iekārtas aizmugurē vairākus pārnēsājamus kontaktligzdu sadalītājus vai pārnēsājamus elektrības vadu pagarinātājus.

UZMANĪBU!

Lai, lietojot produktu, samazinātu risku cilvēkiem gūt nelielas traumas, radīt darbības traucējumus vai produkta vai īpašuma bojājumus, ievērojiet pamata drošības pasākumus, tostarp tālāk sniegtos norādījumus:

Uzstādīšana

- Transportēšanas laikā nesašķiebiet ierīci slīpi, lai to vilktu vai stumtu.
- Pārliecinies, ka jūsu ekstremitātes, piemēram, roka vai kāja, neiesprūst iekārtā tās pārvietošanas laikā.

Ekspluatācija

- Neaizskariet ar mitrām rokām saldētāja nodalījumā ievietotu sasaldētu pārtiku vai metāla daļas. Tas var radīt apsaldējumus.
- Nenovietojiet stikla taru, pudeles vai bundžas (it īpaši tās, kurās ir gāzēti dzērieni) saldēšanas vai ledus uzglabāšanas nodalījumā (tostarp arī uz plauktiem), ja temperatūra tajā var kļūt zemāka par sasaldēšanas temperatūru.
- Rūdītais stikls iekārtas durvju priekšpusē vai uz plauktiem var tikt sabojāts trieciena rezultātā. Ja tas ir saplīsis, neaiztieciet to ar rokām.
- Nenovietojiet uz durvīs iebūvētajām durvīm smagus priekšmetus.
- Neizmantojiet durvīs iebūvētās durvis kā griežamo dēli un nodrošiniet, lai tās netiktu saskrāpētas ar asu rīku, kas var radīt iekārtas bojājumus.
- Nekarājieties iekārtas durvīs, uzglabāšanas nodalījuma, plaukta vai ledusskapja durvīs, kā arī nekāpiet uz tām.
- Neglabājiet durvju plauktos lielu daudzumu ūdens pudeļu vai uzskodu trauku.
- Nepieļaujiet, ka dzīvnieki skrubina strāvas kabeli vai ūdens šļūteni.
- Neatveriet un neaizveriet iekārtas durvis pārlietu spēcīgi.
- Jei prietaiso durų vyris būtų pažeistas arba veikty prastai, prietaiso nenaudokite ir kreipkitės į įgaliotąjį techninės priežiūros centrą.
- Neīriet ar siltu ūdeni stikla plauktus vai vākus, ja tie ir auksti.
- Nekādā gadījumā neēdiet saldētu ēdienu tūlīt pēc tā izņemšanas no saldētavas.

- Nelieciet rokas ledus ražotāja mehāniskajās daļās, piem., ledus traukā vai ledus dozētājā.
- Dozējot ledu, neizmantojiet plāna kristāla vai porcelāna traukus.
- Nenoņemiet ledus automāta vāku. Pieskaršanās jebkurai ledus automāta daļai var radīt traumu.
- Ievērojiet piesardzību, lai, atverot vai aizverot durvis vai tajās uzstādītās durvis, neievērtu roku vai kāju.
- Neatveriet iekārtas durvis, kad durvis durvīs ir atvērtas, neatveriet durvis durvīs, kad iekārta ir atvērta. Durvis durvīs var iesprūst iekārtas stūrī un tikt bojātas.

Apkope

- Neievietojiet plauktus otrādi. Tie var izkrist.
- Lai uzzinātu, kā no iekārtas noņemt apsarmojumu, sazinieties ar LG Electronics klientu informācijas centru.

Jūsu vecās ierīces likvidēšana



- Šis simbols – pārsvītrotā atkritumu tvertne uz riteņiem – norāda, ka elektrisko un elektronisko iekārtu atkritumi (EEIA) jālikvidē atsevišķi no sadzīves atkritumu plūsmas.
- Veci elektriskie izstrādājumi var saturēt bīstamas vielas, tādēļ jūsu vecās ierīces pareiza likvidēšana palīdzēs novērst iespējamās negatīvās sekas videi un cilvēka veselībai. Jūsu vecā ierīce var saturēt vairākkārt izmantojamas detaļas, kuras var izmantot citu izstrādājumu remontam, un citus vērtīgus materiālus, kurus var pārstrādāt, tādējādi saglabājot ierobežotus resursus.
- Jūs varat aiznest ierīci vai nu uz veikalu, kurā šo izstrādājumu iegādājieties, vai sazināties ar vietējās pašvaldības atkritumu savākšanas iestādi un uzzināt sīkāku informāciju par tuvāko oficiālo EEIA savākšanas punktu. Jaunāko informāciju par savu valsti skatiet vietnē www.lg.com/global/recycling

Nodalījumi

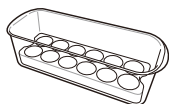
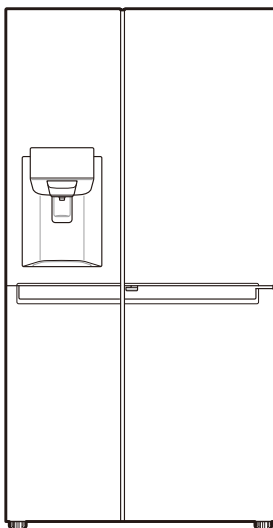

Pārvietojama olu kaste (atkarībā
no modeļa)

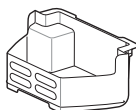

Saldētavas grozs



Lietotāja rokasgrāmata

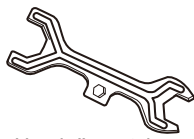

Uzgriežņu atslēga

- Iekārtas izskats vai sastāvdaļas dažādiem modeļiem var atšķirties.

Izmēri un nepieciešamie attālumi līdz citiem priekšmetiem

Pārāk mazs attālums līdz apkārtējiem priekšmetiem var izraisīt saldēšanas spējas pasliktināšanos un palielinātus izdevumus par elektrību. Kad uzstādi ierīci, atstājiet vismaz 50 mm lielu attālumu līdz visām blakus esošajām sienām.

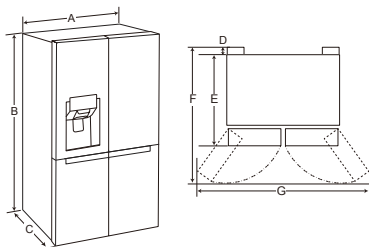

-	Izmērs
A	912 mm
B	1790 mm
C	738 mm
D	10 mm
E	728 mm
F	1180 mm
G	1750 mm

Apkārtējā temperatūra

- Ierīce ir izstrādāta tā, lai atkarībā no klimata zonas darbotos noteiktā apkārtējās temperatūras diapazonā.
- Iekšējo temperatūru var ietekmēt ierīces atrašanās vieta, apkārtējā temperatūra, durvju atvēršanas biežums un citi apstākļi.
- Klimata klasi var atrast uz tehnisko datu plāksnes.

Klimata klase	Apkārtējās temperatūras diapazons, °C
SN (Paplašinātās temperatūras diapazons)	+10 - +32
N (Mērena)	+16 - +32
ST (Subtropu)	+16 - +38
T (Tropu)	+16 - +43 / +10 - +43*

*Austrālija, Indija, Kenija

PIEZĪME

- Iekārtas ar apzīmējumu no SN līdz T ir paredzētas izmantošanai apkārtējās vides temperatūrā no 10 °C līdz 43 °C.

Durvju izņemšana

Ja telpas ieejas durvis ir pārāk šauras, lai caur tām pārvietotu iekārtu, noņemiet iekārtas durvis un pēc tam pārvietojiet iekārtu sāniski.

⚠ BRĪDINĀJUMS!

- Pirms iekārtas uzstādīšanas vai apkopes atvienojiet barošanas vadu, mājas elektrotīkla drošinātāju vai izslēdziet jaudas slēdzi. Šo norādījumu neievērošana var izraisīt nāvi, ugunsgrēku vai elektrotraumu.

Saldētavas durvju noņemšana

- Ūdens pavades līnija ir pievienota ierīces aizmugurē, augšējās daļas labajā pusē. Izņemiet pievienoto ūdens cauruli, paspiežot spīļcaulu cauruļu savienotāja virzienā.

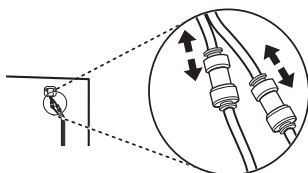

- Skrūvējot pretēji pulksteņa rādītāja virzienam, atskrūvējiet viras vāka skrūvi iekārtas augšpusē.

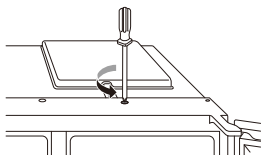

- Izvelciet ūdens padeves cauruli ①. Atvienojiet visus vadu jostas ②. Atskrūvējiet zemējuma vadu ③.

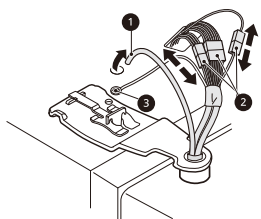

- Grieziet eņģes sviru ④ pulksteņrādītāju kustības virzienā. Paceliet augšējo ⑤ eņģi tā, lai atbrīvotu to no eņģes sviras fiksatora ⑥.

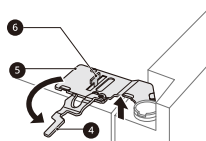

⚠ UZMANĪBU!

- Paceļot eņģi bez fiksatora, jāuzmanās, lai durvis nesasvērtos uz priekšu. Ieteicams, lai durvju izņemšanu un ielikšanu veiktu divi cilvēki vai vairāk cilvēku.

- Noņemiet durvis, nocoļot tās no apakšējās eņģes tapas.

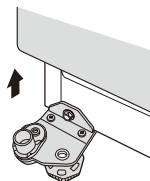

⚠ UZMANĪBU!

- Novietojiet durvis uz līdzenas virsmas ar iekšpusi uz augšu.

Ledusskapja durvju noņemšana

- Atvienojiet visus vadu jostas ①.

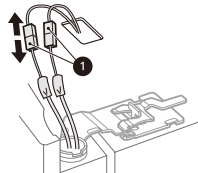

- 2 Pagrieziet eņģu sviru 2 pulksteņrādītāja virzienā. Paceliet virsējo eņģi 3, kas atbrīvota no eņģu sviru fiksatora 4.

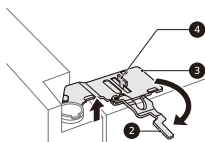

⚠ UZMANĪBU!

- Paceļot eņģi bez fiksatora, jāuzmanās, lai durvis nesasvērtos uz priekšu. Ieteicams, lai durvju izņemšanu un ielikšanu veiktu divi cilvēki vai vairāk cilvēku.

- 3 Noņemiet durvis, nocoļot tās no apakšējās eņģes tapas.

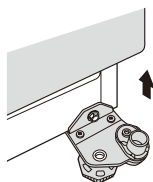

⚠ UZMANĪBU!

- Novietojiet durvis uz līdzenas virsmas ar iekšpusi uz augšu.

Ledusskapja un saldētavas durvju ievietošana atpakal vietā

Pēc tam, kad iekārta ir pārvietota cauri telpas durvīm, uzstādiat durvis pretējā secībā tam, kā tās tika noņemtas.

⚠ UZMANĪBU!

- Vispirms uzstādiat labajā pusē iestiprināmās ledusskapja durvis.

PIEZĪME

- Ūdens cauruļu noņemšana/uzstādīšana.

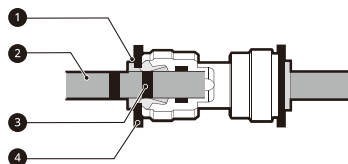

- 1 Ietvars 2 Ūdens padeves caurule 3 Ievietošanas līnija 4 Skava

- Uzmanīgi ievietojiet ūdens padeves cauruli, līdz ir redzama tikai viena no caurules ievietošanas līnijām. Paveiciet cauruli, lai pārliecinātos, ka tā ir cieši piestiprināta.

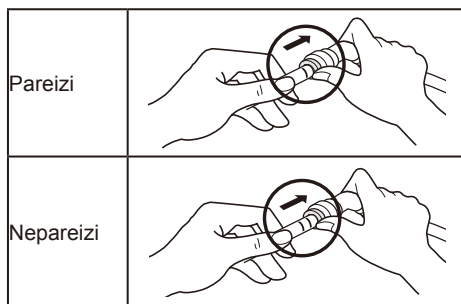

- Ja ir bojāts ūdens padeves caurules gals, tas jāapgriež, lai nodrošinātu, ka pēc uzstādīšanas atpakal nerastos noplūde.

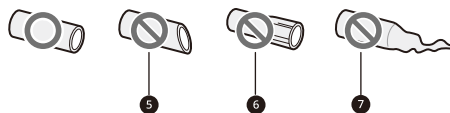

- 5 Nav taisns 6 Bojāts 7 Izstiepts

Durvju augstuma regulēšana

Ja iekārtas durvis nav vienā līmenī, noregulējiet iekārtas durvju augstuma atšķirību, izmantojot tālāk norādīto metodi.

PIEZĪME

- Regulējot durvju augstumu, nepārvietojiet tās vairāk par 5 mm, lai neizkristu eņģes uzgrieznis.

*Norāde

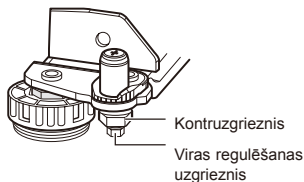

- 1 Ar uzgriežņu atslēgu pagrieziet kontruzgriezni pulksteņa rādītāja kustības virzienā.



- 2 Noregulējiet iekārtas durvju augstuma atšķirību, ar 8 mm uzgriežņu atslēgu skrūvējot viras regulēšanas uzgriezni pulksteņa rādītāja kustības virzienā vai pretēji tam.



- 3 Nostipriniet kontruzgriezni, pagriežot to pretēji pulksteņa rādītāja kustības virzienam.



Ja iekārtas durvju augstumu nav iespējams noregulēt ar iepriekš aprakstīto metodi, nolīmeņojiet durvis saskaņā ar tālāk sniegtajiem norādījumiem.

Ūdens sistēmas pievienošana (tikai modeļiem ar ūdensvada pieslēgumu)

Piederumi



Ūdens filtrs



Ūdens caurule



Cauruļu savienotājs



Apskavas

Ūdens padeves prasības

Ūdens dozētāja darbībai ir nepieciešams aukstā ūdens spiediens starp 138 kPa un 827 kPa (1,4~8,4 kgf/cm²). Ja ledusskapis ir uzstādīts zonā ar zemu ūdens spiedienu (zem 138 kPa), varat uzstādīt būstersūkni, lai kompensētu zemo spiedienu.

Ja aukstā ūdens padevei ir pievienota apgrieztais osmozes sistēma, ūdens spiedienam uz apgrieztais osmozes sistēmu jābūt ne zemākam par 138 kPa - 827 kPa (1,4~8,4 kgf/cm²).

⚠ BRĪDINĀJUMS!

- Pirms darbu veikšanas vai ūdens sistēmas pieslēgšanas atvienojiet iekārtu no elektrotīkla. Šī noteikuma neievērošana var radīt elektrotraumu.
- Pievienojiet ūdens sistēmu pie aukstā ūdens padeves. Šī noteikuma neievērošana var radīt nepareizu ūdens filtra darbību. Hidrauliskie sitienu (ūdens klauzdzieni caurulēs) mājas santehnikas sistēmā var sabojāt iekārtas detaļas un izraisīt ūdens noplūdi vai applūšanu.
- Ūdens sistēmas pievienošanu drīkst veikt tikai kvalificēts santehniks saskaņā ar vietējiem tiesību aktiem un normatīviem, kas pārvalda ūdens kvalitāti.

PIEZĪME

- Šī ūdens sistēmas pievienošana nav iekļauta iekārtas garantijā.

Pievienošana pie iekārtas

- 1 Atskrūvējiet iekārtas aizmugurē esošo vītņoto metāla savienojošo uzgriezni un uzbīdīet to uz viena ūdens caurules gala.
- 2 Cieši uzbīdīet ūdens cauruli uz ūdens ieplūdes vārsta un pievelciet savienojošo uzgriezni.

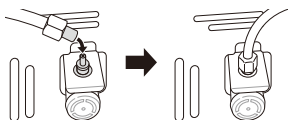

Pievienošana pie ūdens filtra

Ir divu veidu ūdens filtri. To pievienošanas metodes atšķiras. Vienam ir vītņots plastmasas uzgriežņa stiprinājums, bet otrā izmanto pašbloķējošus uzbīdāmus savienotājus. Uz filtra ir norādīts ūdens plūsmas virziens no ūdens krāna uz iekārtu.

<Uzgriežņa veids>

- 1 Atskrūvējiet vītņoto savienotāju un uzbīdīet to uz no iekārtas nākošās caurules nogrieztās daļas gala. Bīdīet cauruli pāri filtra galam, kā to norāda plūsmas bulta, un pievelciet vītņoto savienotāju.

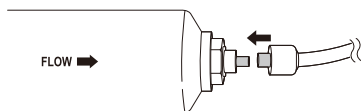

- 2 Atkārtojiet to pašu procesu otrajā filtra galā, izmantojot ūdens caurules atlikušo daļu.

<Uzbīdāmā savienojuma veids>

- 1 Cieši iebīdīet no iekārtas nākošo pievienoto ūdens cauruli filtra galā, uz kura norādīta uz āru vārsta bultiņa. Iebīdīet cauruli līdz galam (apt.10~12 mm).

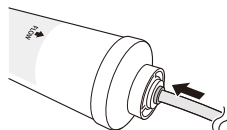

- 2 Pēc tam, kad caurule stingri iebīdīta filtrā, nostipriniet bloķēšanas skavu pozīcijā zem uzvelkamā uzgriežņa.

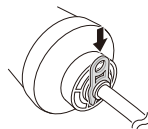

- 3 Atkārtojiet darbību otrajā filtra galā, izmantojot ūdens caurules atlikušo daļu.

Pievienošana pie ūdens krāna

- 1 Iebīdīet ūdens cauruli piederumu komplektā iekļautā krāna savienotāja atverē. Bīdot savienotāju uz caurules, tā ir stingri jāpietur.

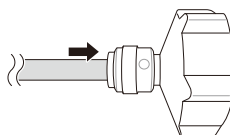

- 2** Pirms krāna savienotāja uzskrūvēšanas uz caurules pārļiecinieties, ka krāna savienotāja iekšpusē ir nostiprināta gumijas blīve.

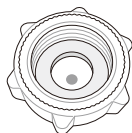

Savienojuma ar ūdensvadu pārbaude

- 1** Palaidiet ūdens pievadi un ieslēdziet iekārtu. Rūpīgi pārbaudiet visus savienojuma posmus, lai nepieļautu iespējamu noplūdi slikti savienotu cauruļu dēļ.
- 2** Piespiediet pogu **Water Filter** un turiet 3 sekundes. Tiks atiestatīta ikona "Maiņas filtrs". Jaunais ūdens filtrs ir aktivizēts.
- 3** Novietojiet krūzi zem ūdens dozatora un pārbaudiet, vai ūdens plūst cauri iekārtai.
- 4** Vēlreiz pārbaudiet iespējamās noplūdes savienojošajā caurulē un savienojumos.
- 5** Ūdens filtrs jāpievieno piemērotā, aizsniedzamā vietā, kur to ir viegli nomainīt.

Iekārtas pievienošana

Pēc iekārtas uzstādīšanas pievienojiet kontaktdakšu kontaktligzdai.

PIEZĪME

- Pēc tam, kad barošanas vads (vai kontaktdakša) ir pievienots kontaktligzdai, divas vai trīs stundas jāpagaida, un tikai tad ledusskapī var ievietot pārtiku. Ja tā tiek ievietota iekārtā, pirms iekārta ir pilnībā atdzēsēta, pārtika var sabojāties.

Iekārtas pārvietošana

- 1** Izņemiet no iekārtas visu tajā esošo pārtiku.
- 2** Atvienojiet kontaktdakšu un ievietojiet to kontaktdakšas turētājā iekārtas aizmugurē.
- 3** Nostipriniet ar līmlenti kustīgās daļas, piemēram, plauktus un durvju rokturi, lai iekārtas pārvietošanas laikā tās nenokristu.
- 4** Nodrošiniet, lai iekārtu uzmanīgi pārvietotu ne mazāk kā divi cilvēki. Transportējot to lielākā attālumā, nodrošiniet, lai tā atrastos stāvus.
- 5** Lai pēc iekārtas uzstādīšanas to ieslēgtu, pievienojiet kontaktdakšu kontaktligzdai.

Nodalījumi un funkcijas

Ārpuse

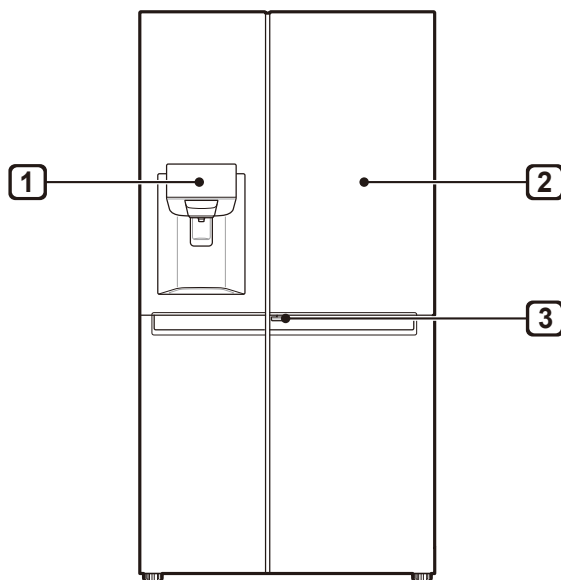

1 Vadības panelis

Parāda ledus automāta un dozētāja režīmus, un ūdens filtra statusus.

2 Durvīs uzstādītās durvis (*)

"Door in Door" ir dubultu durvju sistēma. Tās var atvērt atsevišķi vai kopā ar galvenajām durvīm. Tajās var ērti novietot iecienītās uzkodas vai ēdienu un piekļūt tam.

3 Durvīs uzstādīto durvju svira (*)

Ar šo sviru atver durvīs uzstādītās durvis.

PIEZĪME

- (*) norāda, ka šis elements atšķiras atkarībā no iegādātā modeļa.
- Iekārtas izskats vai sastāvdaļas dažādiem modeļiem var atšķirties.

Iekšpuse

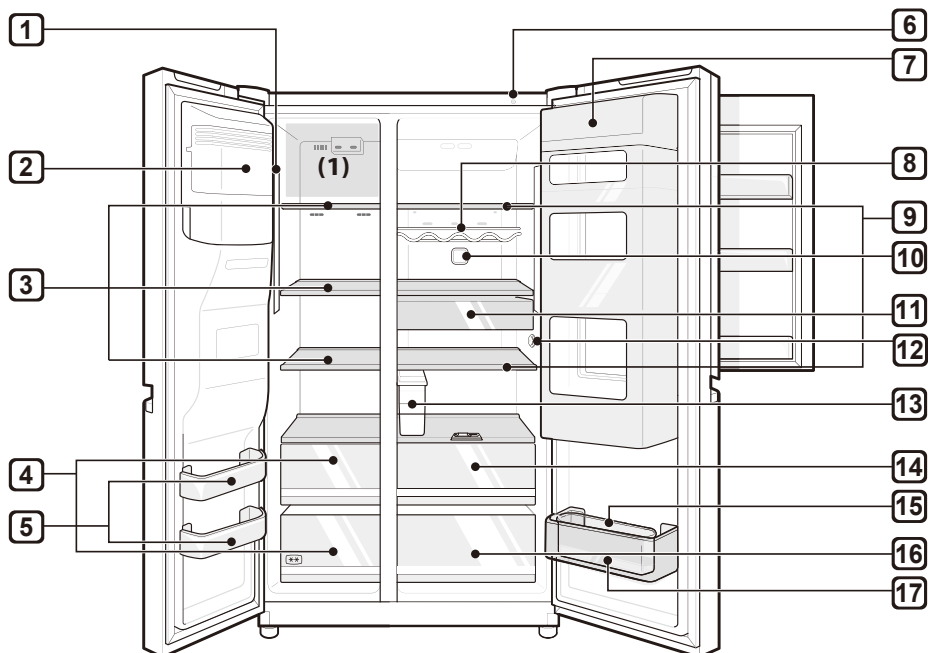

1 LED spuldzīte

Atverot iekārtas durvis, iekšpusē iegaismojas LED spuldzītes.

2 Ledus automāts (*)

Tajā tiek automātiski gatavots un uzglabāts ledus.

3 Saldētavas plaukts (*)

Tajā var uzglabāt sasaldētu pārtiku, piem., gaļu, zivis un saldējumu.

4 Saldētavas atvilktnē (*)

Tā ir paredzēta ilgstošai sasaldētu produktu uzglabāšanai.

5 Saldētavas durvju grozs

Tajā var uzglabāt nelielus saldētas pārtikas iepakojumus.

- Neglabājiet šajos grozos saldējumu vai pārtiku, kas tiks uzglabāta ilgu laiku posmu.

6 Funkcija "Smart Diagnosis"

Lietojiet šo funkciju, kad sazinieties ar LG Electronics klientu informācijas centru, lai palīdzētu noteikt precīzu diagnozi gadījumā, ja iekārta nedarbojas kā parasti vai radusies kļūme tās darbībā.

7 Durvīs uzstādītās durvis (*)

Tajās uzglabā pārtiku, kuru bieži izņem no ledusskapja, piem., dzērienus un uzkodas.

8 Pudeļu uzglabāšanas režģis (*)

Tajā uzglabā garas dzērienu pudeles vai traukus.

⚠ UZMANĪBU!

- Neuzglabājiet īsas pudeles vai tvertnes. Tās var izkrist un radīt savainojumus vai iekārtas bojājumus.

9 Ledusskapja plaukts

Tajā tiek uzglabāta atdzesētā pārtika un citi priekšmeti.

- Plauktu augstums var tikt mainīts ievietojot plauktu citā augstuma rievā.
- Pārtiku ar augstāku mitruma saturu uzglabājiet plaukta priekšpusē.
- Dažādiem modeļiem būs atšķirīgs faktiskais plauktu daudzums.

10 Pure N Fresh

- Šī funkcija samazina nepatīkamu aromātu iekārtas iekšpusē.

11 Uzkodu atvilktnē (*)

Tajā uzglabā nelielus atdzesētas pārtikas iepakojumus.

12 Temperatūras sensors

Šis sensors uztver ledusskapja temperatūru.

- sensors precīzi uztvertu temperatūru, novietojiet pārtiku pienācīgā attālumā no sensora.

13 Ūdens dozētāja tvertne (*)

Tajā uzglabā ūdeni, ko piegādā dozatoram vai ledus ražotājam. Tas jāuzpilda manuāli. (tikai modeļiem, kuriem nav ūdensvada pieslēguma)

14 Svaigo dārzeņu atvilktnē (*)

Tajā glabā augļus un dārzeņus, kuru svaigumu palīdz saglabāt, regulējot mitruma regulatoru.

- Atzesētu pārtiku un citus pārtikas produktus var glabāt virs dārzeņu kastes.

15 Pārvietojama olu kaste (*)

Tajā uzglabā olas.

- To var pārvietot un pēc vajadzības izmantot vēlamajā vietā. Tomēr neizmantojiet to kā ledus tvertni un neievietojiet plauktā ledusskapja augšpusē vai uz dārzeņu atvilktnes.

16 Dārzeņu atvilktnē

Tajā uzglabā augļus un dārzeņus, lai pēc iespējas ilgāk saglabātu tos svaigus.

- Dažādiem modeļiem būs atšķirīgs faktiskais atvilktņu daudzums.

17 Ledusskapja durvju grozs

Tajā uzglabā nelielus atdzesētas pārtikas iepakojumus, dzērienus un mērcu trauciņus.

PIEZĪME

- (*) norāda, ka šis elements atšķiras atkarībā no iegādātā modeļa.
- 2 zvaigzņu sadaļas (**) grozu vai atvilktņu var izmantot ledus un pārtikas uzglabāšanai neilgā laika posmā no -12 °C līdz -18 °C temperatūrā.
- Saldētavas(1) augstākais plaukts sasniegs visātrāk.
- Ar divām zvaigznītēm apzīmētie saldētās pārtikas nodaļumi ir piemēroti iepriekš sasaldētas pārtikas glabāšanai, saldējuma glabāšanai vai pagatavošanai un ledus gabaliņu pagatavošanai.
- Ar divām zvaigznītēm apzīmētie nodaļumi nav piemēroti svaigas pārtikas sasaldēšanai.

Norādījumi ekspluatācijai

- Nelietojiet ledus ūdens dozatora tvertni citiem dzērieniem, vienīgi dzeramajam ūdenim.
- Lietotājiem jāievēro, ka, ja durvis nav pilnībā aizvērtas vai ja vasarā ir paaugstināts mitrums, vai saldētavas durvis bieži tiek atvērtas, var veidoties apsarmojums.
- Nodrošiniet, ka starp plauktā vai durvju grozā uzglabāto pārtiku ir pietiekams attālums, lai varētu pilnībā aizvērt durvis.
- Durvju atvēršana uz ilgāku laiku var iekārtas nodalījumos izraisīt ievērojamu temperatūras paaugstināšanos.
- Ja aukstumiekārta ilgāku laiku tiek atstāta tukša, izslēdziet to, atsaldējiet, iztīriet, izslaukiet un atstājiet durvis atvērtas, lai iekārtā novērstu pelējuma veidošanos.

Ieteikums enerģijas taupīšanai

- Nodrošiniet, ka starp uzglabāto pārtiku ir pietiekams atstatums. Tas ļaus vienmērīgi riņķot aukstajam gaisam un pazeminās elektrības patēriņu.
- Lai novērstu rasu un apsarmojumu, karstu pārtiku uzglabājiet tikai pēc tam, kad tā ir atdzesēta.
- Ievietojot saldētavā pārtiku, iestatiet zemāku saldētavas temperatūru, nekā norādīts uz pārtikas produkta.
- Nenovietojiet ēdienu ledusskapja temperatūras sensora tuvumā. Saglabājiet vismaz 3 cm atstatumu no sensora.
- Ievērojiet, ka iekārtas tehniskajos datos ir noteikta pieļaujamā temperatūras paaugstināšanās amplitūda pēc atlaidināšanas. Ja vēlaties samazināt ietekmi, ko temperatūras paaugstināšanās var atstāt uz pārtikas uzglabāšanu, cieši noslēdziet iepakojumu vai ietiniet uzglabāto pārtiku vairākās iepakojuma kārtās.
- Ierīces automātiskā atkausēšanas sistēma nodrošina, ka normālas darbības apstākļos tās nodalījumi neapledo.

Efektīva pārtikas uzglabāšana

- Sasaldētu pārtiku vai atdzesētu pārtiku uzglabājiet noslēgtos traukos.
- Pirms pārtikas ievietošanas iekārtā pārbaudiet derīguma termiņu un etiķeti (uzglabāšanas norādes).
- Neuzglabājiet pārtiku ilgu laika posmu (ilgāk par 4 nedēļām), ja tā zemā temperatūrā ātri bojājas.
- Pēc atdzesētās pārtikas vai saldētās pārtikas iegādes nekavējoties ievietojiet to ledusskapī vai saldētavā.
- Svaigu gaļu un zivis ledusskapī uzglabājiet piemērotos traukos, lai šie produkti nesaskartos ar citu pārtiku vai nepilētu uz tās.
- Izvairieties sasaldēt pārtiku, kas jau bijusi pilnībā atkususi. Atkārtoti sasaldējot pārtiku, kas bijusi pilnībā atkususi, pazemināsies tās garša un uzturvērtība.
- Neuzglabājiet laikrakstā iefētus dārzeņus. Laikraksta druka vai citas nevēlamas vielas var notraipīt un piesārņot ēdienu.
- Nepārpildiet iekārtu. Ja ierīce ir pārpildīta, nenotiek pareiza gaisa cirkulācija.
- Ja pārtikas uzglabāšanai iestatīta pārmērīgi zema temperatūra, pārtika var sasalt. Neiestatiet temperatūru, kas ir zemāka par atbilstošai pārtikas produktu uzglabāšanai paredzēto temperatūru.
- Ja ierīce ir aprīkota ar dzesēšanas nodalījumiem, neuzglabājiet tajos dārzeņus un augļus ar lielāku mitruma saturu, jo tie var sasalt zemākas temperatūras dēļ.

Maksimālā saldēšanas jauda

- Ātrā saldēšanas funkcija iestatīs saldētavu tās maksimālajā saldēšanas kapacitātē.
- Tas parasti aizņems līdz 24 stundām un izslēgsies automātiski.
- Ja tiek izmantota maksimālā saldēšanas kapacitāte, Ātrā saldēšanas funkcijai jābūt ieslēgtai uz septiņām stundām, pirms svaigie produkti tiek ievietoti saldētavas nodalījumā.

Maksimālā uzglabāšana

- Labākai gaisa cirkulācijai, ievietojiet visas atvilktnes.
- Ja nepieciešams uzglabāts lielu pārtikas daudzumu, jāizņem visas atvilktnes, izņemot apakšējo un visi pārtikas produkti jāsaliek tieši uz saldētavas plauktiem saldētavas nodalījumā.

PIEZĪME

- Lai izņemtu atvilktnes, vispirms izņemiet no atvilktnēm pārtiku. Tad izmantojiet atvilktnu rokturus, lai rūpīgi izvilktu tās. Tas var radīt savainojumu.
- Katras atvilktnes forma var atšķirties, ievietojot tās pareizajā pozīcijā.

Vadības paneļa lietošana

Bloki un funkcijas

<1. tips>

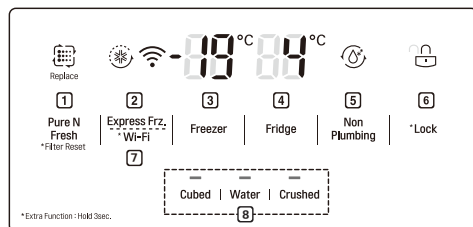

<3. tips>

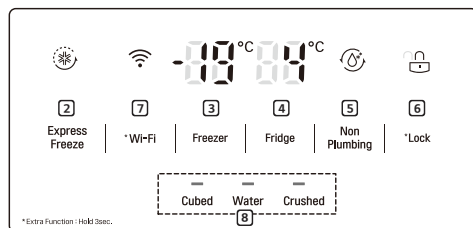

1 Pure N Fresh

- Ar šo iestata funkciju „Tīrs un svaigs”.
- Šī funkcija samazina nepatīkamu aromātu iekārtas iekšpusē.

2 Express Freeze (Ātrā sasaldēšana)

- Ar to iestata ātrās sasaldēšanas funkcijas.

3 Freezer Temperature (Saldētavas temperatūra)

- Ar to iestata saldētavas mērķa temperatūru.

4 Fridge Temperature (Ledusskapja temperatūra)

- Ar to iestata ledusskapja mērķa temperatūru.

5 Non Plumbing (Nav pievienots pie ūdensvada) (*)

- Ikona „Nav pievienots pie ūdensvada” tiek izgaismota, ja nav pareizi uzstādīta ūdens dozēšanas tvertne.

PIEZĪME

- (*) norāda, ka šis elements atšķiras atkarībā no iegādātā modeļa.
- Dažādiem modeļiem var būt atšķirīgi vadības paneļi.
- Vadības panelis automātiski izslēgsies, lai taupītu enerģiju.
- Ja vadības paneļa tīrīšanas laikā tam pieskaras ar pirkstu vai ādu, var sākt darboties ierosinātās pogas funkcija.

<2. tips>

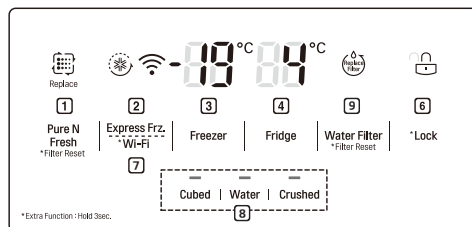

<4. tips>

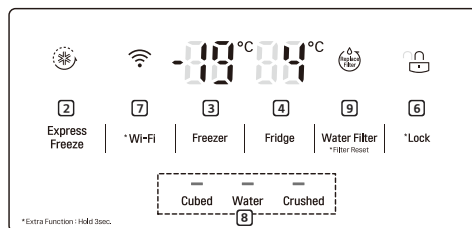

6 * Lock (Bloķēšanas funkcija)

- Ar to var bloķēt vadības paneļa pogas.

7 * Wi-Fi

- Izveidojiet savienojumu starp jūsu ledusskapi un jūsu mājas Wi-Fi tīklu.

8 Water Dispenser (Ūdens dozators)

- Ar to iestata ledus kubiņu, ūdens vai sasmalcinātā ledus funkciju.

9 Replacement Filter (Maiņas filtrs) (*)

- Tas automātiski parāda ūdens filtra maiņas periodu (tikai modeļiem ar ūdensvada pieslēgumu).

Temperatūras iestatīšana

Ar to iestata ledusskapja temperatūru vai saldētavas temperatūru.

- Lai noregulētu temperatūru, piespiediet pogu **Fridge** vai pogu **Freezer**.
- Temperatūra ir regulējama.
 - Ledusskapis: no 1 °C no 7 °C
 - Saldētava: no -14 °C no -24 °C

PIEZĪME

- Noklusētais temperatūras iestatījums dažādām iekārtām var atšķirties.
- Pēc iekārtas pievienošanas pie kontaktligzdas ievietojiet pārtiku iekārtā uzglabāšanai ne ātrāk kā pēc 2-3 stundām.
- Parastos klimatiskos apstākļos saldētavā jāiestata -19 °C vai zemāka temperatūra.

Ātrās sasaldēšanas iestatīšana

Ar šo funkciju var ātri sasaldēt lielu daudzumu ledus vai saldētas pārtikas.

- Piespiežot pogu **Express Freeze**, uz vadības paneļa iegaismojas ikona **Express Freeze**.
- Funkcija tiek iespējota un atspējota katru reizi, kad piespiežat pogu.
- Kad noteiktais laika posms pagājis, ātrās sasaldēšanas funkcija automātiski beidz darbību.

Bloķēšanas funkcijas iestatīšana un atiestatīšana

Ar to var bloķēt vadības paneļa pogas.

- Nospiediet un turiet **Lock** pogu 3 sekundes. Kad Bloķēšanas funkcija ir iestatīta, visas pogas ir bloķētas.
- Trīs sekundes nospiežot pogu **Lock**, uz vadības paneļa iegaismojas ikona **Lock/Unlock**. Funkcija tiek iespējota un atspējota katru reizi, kad piespiežat pogu.
- Ja laikā, kad ir iestatīta bloķēšana, jūs nospiežat citu pogu, nevis bloķēšanas pogu, šī cita poga nefunkcionēs.
- Ja laikā, kad ir iestatīta bloķēšana, jūs piespiežat citu pogu, nevis bloķēšanas pogu, uz vadības paneļa 3 reizes iemirgosies ikona **Lock/Unlock**.
- Lai mainītu iestatījumu, vispirms uz 3 sekundēm piespiediet pogu **Lock**, lai atspējotu funkciju.

Ūdens dozatora tvertnes lietošana (tikai modeļiem, kuri nav pieslēgti ūdensvadam)

Ūdens tvertnē atrodas ūdens, kas tiks dozēts vai kuru ledus ražotājs izmantos ledus gatavošanai. Nepildiet tvertnē citu šķidrumu kā tikai ūdeni. Cits šķidrums var sabojāt ūdens dozēšanas sistēmu.

- 1 Lai izņemtu ūdens dozatora tvertni, izvelciet to, turot aiz roktura.

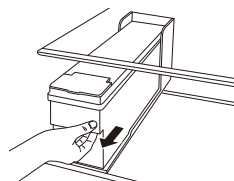

2 Atveriet ūdens dozatora tvertnes vāku.

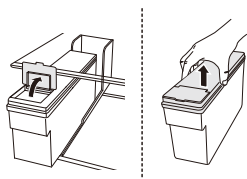

3 Piepildiet tvertni ar filtrētu ūdeni no pudelēm vai četrus filtrētu ūdeni līdz ūdens dozatora tvertnes iekšpusē norādītajai kontroles līnijai. (Kopējais tilpums: 4 l)

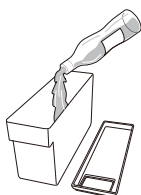

4 Pēc ūdens dozatora tvertnes piepildīšanas ar ūdeni aizveriet tvertnes vāku.

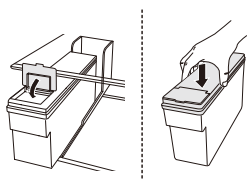

5 Ievietojiet ūdens dozatora tvertni atpakaļ ledusskapja plauktā.

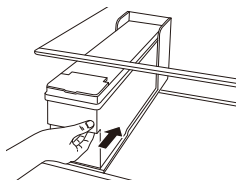

⚠ BRĪDINĀJUMS!

- Neatļaujiet bērniem aizlikt ūdens aparāta tvertni.
- Neuzpildiet ūdens tverti ar karstu ūdeni vai jebkādiem citiem dzērieniem, izņemot ūdeni.

⚠ UZMANĪBU!

- Izņemot ūdens dozatora tvertni vai ieliekot to atpakaļ, nepielietojiet pārmērīgu spēku. Pārmērīga spēka pielietošana var radīt iekārtas bojājumus vai traumas.

PIEZĪME

- Lietojot ūdens dozatora tvertni pēc iekārtas uzstādīšanas, tvertne pirms piepildīšanas jāizmazgā ar ūdeni.
- Pārbaudiet, vai ūdens dozatora tvertne ir pareizi ievietota iekārtā. Ja tā nav pareizi uzstādīta, ūdens no tvertnes var iekļūst iekārtā.
- Ja ūdens tvertnē ir nepietiekams ūdens daudzums, tas var ietekmēt ledus kubiņu izmēru un daudzumu, un rezultātā ledus vairs netiks pagatavots.
- Ja ūdens dozatora tvertnē nav ūdens, nevar lietot aukstā ūdens un ledus dozēšanas funkciju. Pārbaudiet, vai ūdens dozatora tvertnē ir ūdens, un, ja tā ir tukša, piepildiet to ar ūdeni.
- Ja vēlaties izņemt ūdens dozatora tvertni pēc tam, kad no tās ir dozēts ūdens vai ledus, pirms izņemšanas nogaidiet 15 sekundes.
- Piegādājot dozatoram un ledus ražotājam ūdeni, no ūdens tvertnes atskanēs skaņa, kas norāda uz parastu darbību. Tā nav nepareizas darbības pazīme.

Ūdens un ledus dozatora lietošana

Nospiežot attiecīgo vajadzīgā režīma pogu, var dozēt ledus kubiņus, ūdeni un sasmalcinātu ledu.

- Kad nospiežat vadības paneļa pogu Cubed (Ledus gabali), Water (Ūdens) vai Crushed (Sasmalcināts ledus), vadības panelī iedegas indikators un tiek iestatīts vajadzīgais režīms. Kad pēc tam nospiežat padeves aparāta sviru, tiek izpildīta izvēlētā funkcija un padota vajadzīgā viela – ledus gabali, ūdens vai sasmalcināts ledus.
- Katru reizi, kad uz vadības paneļa tiek piespiesta poga, funkcija tiek iespējota un atspējota.

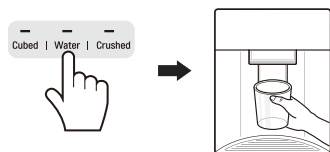

⚠ UZMANĪBU!

- Sargājiet dozatoru no bērniem un nepieļaujiet, ka bērni spēlējas ar kontrolierīci vai sabojā to.
- Pirmās ledus porcijas (apm. 20 kubiņus un 7 krūzes ar ūdeni) izmetiet. Rīkojieties tā arī tad, ja ierīce ilgāku laiku nav lietota.
- Ja 48 stundas nav lietota ūdens dozēšanas sistēma, iztīriet to. Ja 5 dienas nav izvadīts ūdens, izskalojiet ūdens apgādei pievienoto ūdens sistēmu.
- Lai iztīrītu ūdens dozēšanas sistēmu, aptuveni 5 minūtes skalojiet caur dozatoru ūdeni un izmetiet dažas pirmās ledus porcijas.

PIEZĪME

- Atverot saldētavas durvis laikā, kad tiek dozēts ūdens, ūdens padeve apstāsies un uz vadības paneļa parādīsies sākotnējais ekrāns.
- Atverot ledusskapja durvis laikā, kad tiek dozēts ūdens, ledus kubiņi vai sasmalcināts ledus, dozēšana tiks apturēta. Pēc durvju aizvēršanas turpināsies iepriekš iestatītajā režīmā izvēlētā produkta veida dozēšana.
- Ja krūzei ir neliels diametrs, ūdens no tās var izšļakstīties vai pilnībā aizcēcēt tai garām.
- Dozējot ūdeni, ledus kubiņus vai sasmalcinātu ledu, lietojiet krūzi, kuras diametrs pārsniedz 68 mm.

- Ja ledus ražotājs ražo mazākus ledus kubiņus vai kubiņi ir salīpuši kopā, ūdens tvertnē varētu būt nepietiekams daudzums ūdens, un tādēļ ledus ražotājs nesaņem pietiekamu ūdens daudzumu. Ledus gabaliņi var salipt kopā arī tad, ja ledu reti lieto.

Ledus automāts

Piemērotos apstākļos ledus automāts var automātiski vienā reizē pagatavot sešus kubiņus un 24 stundu laikā 50–60 gabalus. Šis apjoms var būt atšķirīgs atkarībā no vides (apkārtējās temperatūras ap iekārtu, durvju atvēršanas biežuma, iekārtā uzglabātās pārtikas daudzuma u. c.).

- Ja ledus tvertne ir pilna ar ledu, ledus gatavošana tiks pārtraukta.
- Nepieskarities ledus automātam tieši ar rokām tā darbības laikā.
- Ja ledus kubiņi ledus tvertnē uzglabājas ilgāku laiku, tie var salipt kopā, un tos var būt grūti atdalīt. Šādā gadījumā ledus tvertni pirms lietošanas iztīriet.
- Nelietojiet pirmajā reizē pagatavoto ledu un izmetiet to.
- Nepieskarities ledus automātam tieši ar rokām tā darbības laikā.
- Ja ledus kubiņi ledus tvertnē uzglabājas ilgāku laiku, tie var salipt kopā, un tos var būt grūti atdalīt. Šādā gadījumā ledus tvertni pirms lietošanas iztīriet.

Ledus automāta ieslēgšana un izslēgšana

- 1 Satveriet ledus automāta vāku un noņemiet to, paceļot uz augšu.

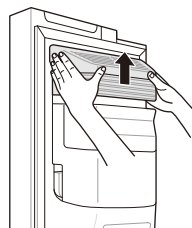

- 2 Ja ledus automāts netiek lietots, ledus tvertni var izmantot kā saldētavas grozu, pirms tam atlasot ledus ražotāja slēdža izslēgšanas pozīciju.

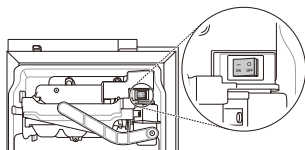

Ledus tvertnes izņemšana (*)

Satveriet ledus tvertni ar abām rokām un velciet to ārā, vienlaicīgi ceļot uz augšu.

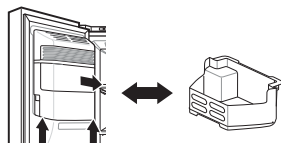

- Ja ledus ražotājs netiek lietots, ledus tvertni var izmantot kā saldētavas grozu.
- Ja ledus tvertne ir pilna ar ledu, tā var būt smaga. Izņemiet to, turot ar abām rokām.

BRĪDINĀJUMS!

- Nepieskarieties ledus automāta mehāniskajām daļām ar rokām vai instrumentiem. To neievērojot, iekārtu var sabojāt vai var gūt traumu.
- Ievērojiet piesardzību, jo, ja ledus automāta slēdzis ir iestatīts pozīcijā „ieslēgts”, ledus saldētājs pēc ledusskapja durvju atvēršanas darbojas nepārtraukti.
- Ledus automātus nedrīkst izjaukt, remontēt vai pārveidot. Šie uzdevumi jāveic tikai apkopes tehnikim.

UZMANĪBU!

- Pirmās ledus porcijas (apm. 20 kubiņus un 7 krūzes ar ūdeni) izmetiet. Rīkojieties tā arī tad, ja ierīce ilgāku laiku nav lietota.

- Pirmajām ledus vai ūdens porcijām var būt sīku daļiņu piemaisījums vai nepatīkams aromāts, kas radies no ledusskapja ūdens sistēmā vai ūdens tvertnē esošā ūdens.
- Sargājiet dozatoru no bērniem. Bērni, iespējams, varētu spēlēties ar vadības pultī vai sabojāt to.
- Lietojot tikai sasmalcinātu ledu, ledus izvades kanālu var aizsprostot apsarmojums. Noņemiet ledus tvertni un ar gumijas lāpstiņu izfīriet izvades kanālā sakrājušos apsarmojumu. Apsarmojuma veidošanos var arī novērst, regulāri dozējot ledus kubiņus.
- Ja dozators ražo duļķainu ledu, pārbaudiet ūdens tvertni un ūdens piegādi, lai atrastu iespējamo cēloni. Ja problēma joprojām pastāv, sazinieties ar LG Electronics klientu informācijas centru. Nelietojiet šādu ledu vai ūdeni, līdz problēma ir novērsta.
- Nekādā gadījumā neizmantojiet ledu vai ūdens iepildīšanai kristāla glāzi vai keramikas trauku. Šādiem traukiem var tikt saplēstas maliņas vai tie var ieplaisāt, un stikla daļiņas var nonākt ledū.
- Iepildiet glāzē ledus porciju pirms glāzes papildīšanas ar ūdeni vai citiem dzērieniem. Ja ledus porciju iepilda glāzē, kurā atrodas šķidrums, tas var izšķīstīties.
- Nepieskarieties ledus automāta ledus padeves atverei ar rokām vai instrumentiem. To neievērojot, iekārtu var sabojāt vai var gūt traumu.
- Ieliekot ledus tvertni atpakaļ, ievietojiet to pareizi. Ja ledus tvertne ir sašķiepta vai nav ievietota vienmērīgi, sensora darbības pārtraukšanas dēļ tajā nevar turpināt ledus gatavošanu.
- Nelietojiet pārāk šauras vai dziļas glāzes. Ledus var sastrēgt ledus padeves kanālā un ietekmēt iekārtas darbu.
- Turiet glāzi pietiekamā attālumā no ledus izvades atveres. Pārāk tuvu turēta glāze var neļaut izdalīt ledu.
- Dodoties atvaļinājumā, vai ilgāka strāvas atslēguma gadījumā izņemiet ledu no saldētavas ledus traukā. Kūstošā ledus ūdens var pilēt no dozatora uz grīdas.

PIEZĪME

- (*) norāda, ka šis elements atšķiras atkarībā no iegādātā modeļa.

Durvīs uzstādītās durvis (*)

Velciet uz augšu durvju apakšā esošo sviru, līdz durvis atveras.

Durvīs iebūvētajās durvīs un grozos ap durvīm ir daudz vietas uzglabāšanai, kas ļauj novietot pārtiku ērti izmantojamā veidā.

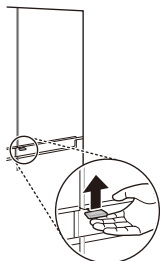

Durvīs iebūvēto durvju apvalka noņemšana

Ar abām rokām satveriet apvalku durvīs iebūvēto durvju iekšpusē un noņemiet to, paceļot uz augšu.



Durvīs iebūvēto durvju apvalka ievietošana

Ievietojiet grozus pretējā secībā kā noņemšanas procesā.

Grozus izņemšana no durvīs iebūvētajām durvīm

- 1 Satveriet abas groza malas un izņemiet to, paceļot uz augšu.

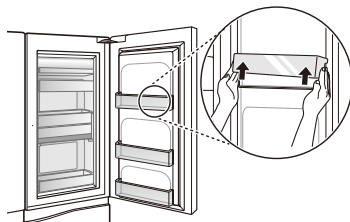

- 2 Paceliet piestiprināto grozu, kā parādīts (1), un izņemiet izvelkot, kā parādīts (2).

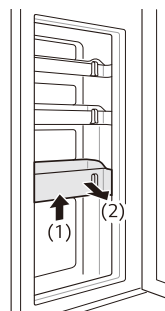

Grozus ievietošana durvīs iebūvētajās durvīs

Ievietojiet grozus pretējā secībā kā noņemšanas procesā.

PIEZĪME

- (*) norāda, ka šis elements atšķiras atkarībā no iegādātā modeļa.

Svaigo dārzeņu atvilkne (*)

Dārzeņu svaiguma saglabāšanas atvilktnē var kontrolēt mitrumu, bīdot aizbīdņi vienā vai otrā virzienā.

Pabīdot uz kreiso pusi, gaisa atvere atvērsies un ļaus gaisam riņķot pa atvilktni, samazinot mitrumu. Pabīdot uz labo pusi, gaisa atvere aizvērsies un tiks saglabāts svaiguma saglabāšanas atvilktnē esošais mitrums.

Aizvērtais stāvoklis ir ieteicams dārzeņu uzglabāšanai, bet atvērtais stāvoklis - augļu uzglabāšanai.

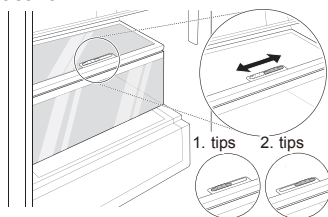

PIEZĪME

- (*) norāda, ka šis elements atšķiras atkarībā no iegādātā modeļa.

Citu funkciju lietošana

Atvērto durvju signāls

Ja (ledusskapja nodalījuma, saldētavas nodalījuma, durvis iebūvēto durvju) durvis vienu minūti ir atstātas neaizvērtas vai nav pilnīgi aizvērtas, signāls atskan trīs reizes ar 30 sekunžu intervālu.

- Ja signāls turpina skanēt arī pēc durvju aizvēšanas, sazinieties ar LG Electronics klientu informācijas centru.

Kļūdas noteikšana

Darbības laikā iekārta var automātiski konstatēt problēmas.

- Ja konstatēta problēma, iekārta nedarbojas un tiek attēlots kļūdas kods - arī tad, ja tiek piespiesta poga.
- Ja tiek attēlots kļūdas kods, neizslēdziet iekārtu un nekavējoties sazinieties ar LG Electronics klientu informācijas centru. Ja izslēgsiet iekārtu, LG Electronics klientu informācijas centra remonta tehniķim var rasties grūtības problēmas atklāšanā.

LG SmartThinQ lietotnes lietošana

- Iekārtām ar  vai  logotipu

Lietas, kuras jāpārbauda pirms LG SmartThinQ lietošanas

- 1 Pārbaudiet attālumu starp ierīci un bezvadu rūteri (Wi-Fi tīkls).

- Ja attālums starp ierīci un bezvadu rūteri ir pārāk liels, signāla stiprums var mazināties. Tam var būt nepieciešams vairāk laika, lai reģistrētos vai arī uzstādīšana var būt neveiksmīga.

- 2 Izslēdziet **Mobilos datus** savā viedtālrunī.

- iPhone tālruniem, izslēdziet datus dodieties uz **Settings** → **Cellular** → **Cellular Data**

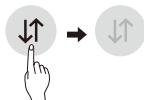

- 3 Savienojiet savu viedtālruni ar bezvadu rūteri.



PIEZĪME

- Lai apstiprinātu Wi-Fi savienojumu, pārbaudiet vai **Wi-Fi**  kontrolpanelī ir iedegusies.
- Ierīce atbalsta vienīgi 2,4 GHz Wi-Fi tīklus. Lai pārbaudītu savu tīklu frekvenci, sazinieties ar savu interneta pakalpojumu sniedzēju vai atsaucieties uz sava bezvadu maršrutētāja lietošanas rokasgrāmatu.
- LG SmartThinQ nenes atbildību par jebkādam tīklu savienojumu problēmām vai kļūmēm, darbības traucējumiem vai kļūmēm, kas radušās tīkla savienojuma dēļ.

- Ja iekārta nespēj izveidot savienojumu ar Wi-Fi tīklu, iespējams tā atrodas pārāk tālu no rūtera. Iegādājieties Wi-Fi retranšlātoru (diapazona paplašinātājs), lai uzlabotu Wi-Fi signāla jaudu.
- Wi-Fi savienojums var netikt izveidots vai var tikt pārtraukts mājas tīkla apstākļu dēļ.
- Tīkla savienojums var nestrādāt atbilstoši atkarībā no interneta pakalpojuma sniedzēja.
- Apkārtējās bezvada vides dēļ bezvada tīkla pakalpojumi var strādāt lēni.
- Bezvada signāla problēmu dēļ, ierīce nevar tikt reģistrēta. Atvienojiet ierīci un uzgaidiet vismaz vienu minūti pirms mēģiniet veikt šo darbību atkārtoti.
- Ja jūsu bezvadu maršrutētājā ir iespējots ugunsdzēsība, atspējējiet to vai pievienojiet tam izņēmumu.
- Bezvadu tīkla nosaukumam (SSID) jā sastāv vienīgi no latīņu burtiem un cipariem. (Neizmantojiet īpašās rakstzīmes)
- Viedtālruna lietotājinterfeiss (UI) var atšķirties atkarībā no operētājsistēmas (OS) un ražotāja.
- Ja rūtera drošības protokols ir iestatīts uz **WEP**, tīkla uzstādīšana jums var neizdoties. Lūdzu, nomainiet to uz citu drošības protokolu (iesakām **WPA2**) un reģistrējiet produktu atkārtoti.

LG SmartThinQ instalēšanas

"Sameklējiet viedtālrunī LG SmartThinQ lietojumprogrammu no Google Play Store & Apple App Store. Ievērojiet norādījumus lietojumprogrammas lejupielādei un instalēšanai."

Wi-Fi funkcija

Komunicējiet ar iekārtu no sava viedtālrunā izmantojot ērtās viedās funkcijas.

Programmāparatūras atjaunināšana

Uzturiet iekārtas veikspēju atjauninātu

Smart Diagnosis™

Funkcijas Smart Diagnosis lietošana jums sniegs noderīgu informāciju, piem., par to, kā pareizi lietot iekārtu, pamatojoties uz lietošanas veidu.

Iestatījumi

Ļauj jums iestatīt dažās iespējas ledusskapī un lietotnē.

PIEZĪME

- Ja nomaināt bezvadu maršrutētāju, interneta pakalpojumu sniedzēju vai paroli, izdzēsiet reģistrēto iekārtu no programmas LG SmartThinQ un reģistrējiet to vēlreiz.
- Lietotne, iekārtas darbības uzlabošanas nolūkā, var tikt mainīta bez lietotāju informēšanas.
- Funkcijas var atšķirties atkarībā no modeļa.

Savienojums ar Wi-Fi

Izmantojot pogu **Wi-Fi** kopā ar lietotni LG SmartThinQ, iekārtu var savienot ar Wi-Fi tīklu. Ikona **Wi-Fi** informē par ledusskapja tīkla savienojuma statusu. Kad ledusskapis ir savienots ar Wi-Fi tīklu, ikona iedegas.

Sākotnējā iekārtas reģistrācija

Lai reģistrētu iekārtu, palaidiet LG programmu SmartThinQ un izpildiet tās norādījumus.

Iekārtas atkārtota reģistrācija vai cita lietotāja reģistrācija

Nospiediet un 3 sekundes turiet nospiešanu pogu **Wi-Fi**, lai īslaicīgi to izslēgtu. Lai reģistrētu iekārtu, palaidiet LG programmu SmartThinQ un izpildiet tās norādījumus.

PIEZĪME

- Lai atpsējotu Wi-Fi funkciju, nospiediet un 3 sekundes turiet nospiešanu pogu **Wi-Fi**. Wi-Fi ikona tiks izslēgta.

Bezvada LAN moduļa specifikācijas

Modelis	LCW-004
Frekvenču diapazons	2412 līdz 2472 MHz
Izejas jauda (maks.)	IEEE 802.11b:17.82 dBm IEEE 802.11g:17.72 dBm IEEE 802.11n:16.61 dBm

Bezvadu funkcijas programmas versija : V1.0

Lietotāja izvērtēšanai, šī ierīce jāuzstāda un jādarbina, ievērojot minimālo distanci 20 cm starp ierīci un karkasu.

Atbilstības deklarācija



Ar šo, LG Electronics apliecina, ka radio aprīkojums Ledusskapis atbilst ar Direktīvu 2014/53/EU. Pilns EU atbilstības deklarācijas teksts ir atrodams sekojošajā interneta adresē:

<http://www.lg.com/global/support/cedoc/cedoc#>

LG Electronics European Shared Service Centre B.V.

Krijgsman 1

1186 DM Amstelveen

Nīderlande,

Atvērtā pirmkoda programmatūras informācija

Lai saņemtu pirmkodu saskaņā ar GPL, LGPL, MPL un citām pirmkoda licencēm, kas ir iekļautas šajā ierīcē, lūdzu, apmeklējiet tīmekļa vietni <http://opensource.lge.com>.

Papildus pirmkodam varat lejupielādēt visus atbilstošos licences nosacījumus, garantijas atrunas un autortiesību paziņojumus.

LG Electronics izsniedz atklāto pirmkodu arī kompaktdiskā, iekasējot par to šāda izplatīšanas veida izmaksām atbilstošu maksu (datu nesēja, tā apstrādes un piegādes izmaksas); lai saņemtu kodu, tas jāpieprasa pa e-pastu opensource@lge.com. Šis piedāvājums ir spēkā trīs gadus kopš šī produkta pēdējās piegādes. Šis piedāvājums ir spēkā ikvienam, kurš saņēmis šo informāciju.

Smart Diagnosis™ lietošana

- Iekārtām ar  vai  logotipu

Smart Diagnosis™ lietošana, izmantojot klientu informācijas centru

Iekārtas darbības traucējumu gadījumā izmantojiet šo funkciju, ja vēlaties saņemt precīzu diagnozi, ko noteicis LG Electronics klientu informācijas centrs. Izmantojiet šo funkciju vienīgi saziņai ar tehniskā atbalsta centra pārstāvi, nevis parastas ekspluatācijas laikā.

- 1 Lai ieslēgtu bloķēšanas funkciju, nospiediet pogu **Lock**.
 - Ja displejs ir bloķēts ilgāk par 5 minūtēm, jums ir jādeaktivizē bloķētājs un pēc tam atkal tas jāaktivizē.

* Lock



- 2 Atveriet ledusskapja durvis un novietojiet tālruni pie augšējās labās puses skaļruņa atveres.

- Novietojiet tālruni tā, lai tā mikrofons atrodas iepretim skaļruņa atverei.

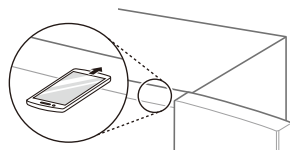

- 3 Nospiediet un trīs sekundes vai ilgāk turiet nospiestu pogu **Freezer**, vienlaikus turpinot turēt tālruni pie skaļruņa.
- 4 Pēc datu pārraides pabeigšanas tehniskā atbalsta pārstāvis izskaidros Smart Diagnosis™ rezultātus.

PIEZĪME

- Novietojiet tālruni tā, lai tā mikrofons atrodas iepretim skaļruņa atverei.
- Pēc aptuveni 3 sekundēm atskanēs Smart Diagnosis™ signāls.
- Turiet tālruni pie augšējās labās puses skaļruņa atveres un gaidiet, kamēr ir pārraidīti visi dati.
- Turiet tālruni pie skaļruņa atveres tik ilgi, kamēr ir pārraidīti visi dati.
- Datu pārraides skaņa, kas atskan laikā, kamēr Smart Diagnosis™ pārraida datus, var būt griezīga, tomēr, lai saņemtu precīzu diagnozi, nenonemiet tālruni no skaļruņa atveres, līdz datu pārraides skaņa apklusē.
- Kad datu pārsūtīšana ir pabeigta, parādās paziņojums par pārsūtīšanas pabeigšanu, kā arī vadības panelis automātiski izslēdzas un pēc pāris sekundēm atkal ieslēdzas. Pēc tam klientu informācijas centra darbinieki paskaidro diagnostikas rezultātu.
- Funkcija Smart Diagnosis™ ir atkarīga no vietējā tālruņa savienojuma kvalitātes.
- Izmantojot fiksēto mājas tālruni, iespējams uzlabot sakarus un nosūtīt labāku signālu.
- Ja funkcijas Smart Diagnosis™ datu pārsūtīšana ir vāja sliktas tālruņa sakaru kvalitātes dēļ, iespējams, funkcijas Smart Diagnosis™ pakalpojuma kvalitāte nebūs ļoti laba.

Norādījumi par tīrīšanu

- Ja no iekārtas iekšpuses jāizņem plaukts vai atvilktnē, vispirms izņemiet no plaukta vai atvilktnes visu tur uzglabāto pārtiku, lai novērstu traumas vai iekārtas bojājumus.
 - Pretējā gadījumā uzglabātās pārtikas smagums var būt par iemeslu traumām.
- Ja iekārtas ārējās ventilācijas atveres tīra ar putekļu sūcēju, iekārtas barošanas vads ir jāatvieno no kontaktligzdas, lai nepieļautu statisko izlādi, kas var sabojāt elektroniku vai izraisīt elektrotraumu.
- Izņemiet plauktus un atvilktnes, nomazgājiet ar ūdeni un pirms ievietošanas atpakaļ pietiekami nosusiniet.
- Durvju paplāksnes regulāri noslaukiet ar mitru, mīkstu dvieli.
- Jānotīra notecējumi un traipi uz durvju groza, jo tie var ierobežot groza uzglabāšanas spēju un pat sabojāt grozu.
- Pēc tīrīšanas pārbaudiet, vai barošanas vads nav bojāts, sakarsis vai nepareizi iesprausts.
- Rūpējieties, lai ventilācijas atveres iekārtas ārpusē ir tīras.
 - Bloķētas ventilācijas atveres var izraisīt ugunsgrēku vai iekārtas bojājumus.
- Ārējo krāsoto metāla daļu vaskošana nodrošina aizsardzību pret rūsū. Nevaskojiet iekārtas plastmasas daļas. Vaskojiet krāsotās metāla daļas ar iekārtu vaskošana (vai automobiļu vaskošana) paredzētu vasku vismaz divas reizes gadā. Uzklājiet vasku ar tīru, mīkstu drānu.
- Tīrot ierīces iekšpusi vai ārpusi, neslaukiet to ar rupju birsti, zobpastu, vai viegli uzliesmojošiem materiāliem. Neizmantojiet tīrīšanas līdzekļus, kas satur uzliesmojošas vielas.
 - Tas var radīt krāsu izbalēšanu vai bojājumus ierīcei.
 - Viegli uzliesmojošas vielas: spirts (etānols, metānols, izopropilspirts, izobutilgrupas spirts, utt.), šķīdinātāji, balinātāji, benzols, uzliesmojoši šķidrums, abrazīvi un citas vielas.

- Iekārtas iekšpusē lietojiet tīru sūkli vai mīkstu drānu un siltā ūdenī izšķīdinātu vieglu mazgāšanas līdzekli. Nelietojiet abrazīvus vai asus tīrīšanas līdzekļus. Rūpīgi nosusiniet ar mīkstu drānu.
- Nekādā gadījumā nemazgājiet plauktus vai tvertnes trauku mazgājamā mašīnā.
 - Karstumā tie var deformēties.
- Regulāri tīriet virsmas, kas var saskarties ar ēdienu, kā arī pieejamās drenāžas sistēmas.
- Ja ierīce ir aprīkota ar LED lampiņām, nenoņemiet lampiņu pārsegu un neizņemiet LED lampiņas, lai censtos tās apkopt vai labot. Lūdzu, sazinieties ar LG Electronics klientu informācijas centru.

Kondensatora vāka tīrīšana

Kondensatora pārsega un atveru tīrīšanai izmantojiet putekļsūcēju ar suku. Nenoņemiet paneli, ar kuru ir nosegtā kondensatora serpentīncaurules zona.

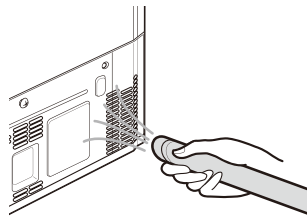

Filtra "Tīrs un sveigs" nomaiņa (*)

Ja parādās paziņojums par filtra "Tīrs un sveigs" maiņu, pēc iespējas drīzāk nomainiet to, lai saglabātu tā veiktspēju.

- 1 Ja uz vadības paneļa iegaismojas ikona **Replace**, nomainiet filtru "Tīrs un sveigs".



Replace

- 2 Satveriet filtra "Tīrs un svaigs" vāku un noņemiet to, pagriežot pulksteņa rādītāju kustības virzienā.



- 3 Izņemiet filtru no "Tīrs un svaigs" filtra vāka iekšpuses un nomainiet to ar jaunu filtru.



- 4 Pēc filtra nomaiņas iestipriniet filtra "Tīrs un svaigs" vāku, pagriežot to pretēji pulksteņa rādītāju kustības virzienam.



- 5 Lai atiestatītu filtra nomaiņas periodu, uz vadības pults nospiediet pogu **Pure N Fresh** un turiet to nospiestu ilgāk par 3 sekundēm. Uz vadības paneļa izslēgsies ikona **Replace**.

- 6 Pēc filtra nomaiņas tā atkal ieslēgsies.

PIEZĪME

- (*) norāda, ka šis elements atšķiras atkarībā no iegādātā modeļa.
- Neievietojiet filtra montāžas vietā pirkstu vai citus svešķermeņus. Šāda rīcība var izraisīt traumas vai nepareizu iekārtas darbību.
- Pēc nomaiņas perioda beigām var pazemināties filtra baktēriju un nepatīkamu aromātu novēršanas spēja.
- Ievērojiet, ka filtra kvalitāte var pazemināties arī tad, ja filtru mazgā ar ūdeni.

- Jāpievērš uzmanība, lai nemainītu virzienu, kādā filtrs jāievieto filtra vākā.
- Pēc filtra nomaiņas iestatot iekārtu režīmā "On" vai "Power", pārbaudiet, vai ir ieslēgta filtra tuvumā esošā LED spuldzīte.
- Filtru var iegādāties LG Electronics klientu informācijas centrā.

Durvju groza tīrīšana

Ledusskapja/saldētavas durvju groza izņemšana

Satveriet abas groza malas un izņemiet to, paceļot uz augšu.

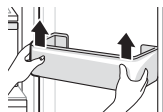

Ledusskapja/saldētavas durvju groza ievietošana

- 1 Satveriet abas durvju groza malas, viegli pabīdiet vienu malu, lai tā iegultu savā vietā, un pēc tam tādā pašā veidā ievietojiet otru malu.

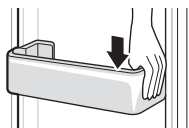

- 2 Pēc ievietošanas viegli uzstiet pa durvju grozu, lai to nostiprinātu horizontāli.

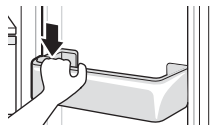

Plauktu tīrīšana

Ledusskapja/saldētavas plaukta izņemšana

Izņemiet plauktu, izvelkot to uz āru.

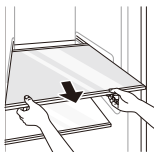

Ledusskapja/saldētavas plaukta ievietošana

Lai izņemtu ledusskapja plauktu, velciet to uz āru, vienlaicīgi nedaudz paceļot plaukta aizmugurējo malu.

Dārzeņu atvilktnes tīrīšana

Dārzeņu atvilktnes izņemšana

- 1 Izņemiet no atvilktnes tās saturu. Satveriet dārzeņu atvilktnes rokturi un uzmanīgi pilnībā izvelciet atvilktni uz āru, līdz tā atduras.

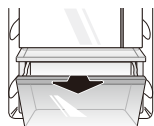

- 2 Paceliet dārzeņu atvilktni uz augšu un izvelciet to.

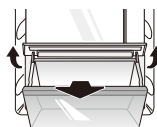

Dārzeņu atvilktnes ievietošana

- 1 Ja dārzeņu atvilktni ir vāks, uzlieciet to.

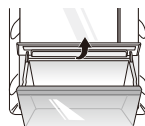

- 2 Ievietojiet dārzeņu atvilktnes apakšējo daļu sākotnējā stāvoklī un viegli bīdiet atpakaļ, vienlaikus nolaižot uz leju.

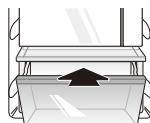

⚠ UZMANĪBU!

- Lūdzu, ievērojiet, ka, izņemot dārzeņu atvilktni, tajā uzglabātās pārtikas smagums var radīt traumas.

Ūdens dozatora tīrīšana

Dozatora paplātes tīrīšana

Izbiris ledus vai izlijis ūdens var saslāpināt dozatora paplāti. Noslaukiet visu laukumu ar mitru drānu.



Ūdens un ledus izvada tīrīšana

Tā kā ūdens vai ledus izvads var ātri kļūt netīrs, bieži slaukiet to ar tīru drānu. Rūpējieties, lai izvadam nepielīp drānas plūksnas.

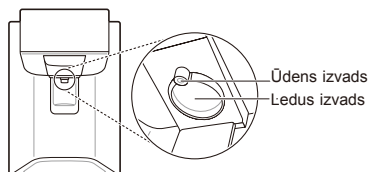

Ūdens filtra nomaiņa (tikai modeļiem ar ūdensvada pieslēgumu)

Nomainiet vienreizlietojamo ūdens filtru, kad par tā nomaiņu ir norādīts uz ikonas **Replacement Filter** vai ne retāk kā reizi 6 mēnešos.

Lai atvēlētu laiku jauna filtra sagatavošanai, ikona iegaismosies tieši pirms esošā filtra caurlaides spējas beigām. Filtra savlaicīga nomaiņa nodrošina svaigu un tīru ūdeni no iekārtas.

- 1 Atvienojiet ierīces kontaktdakšu.
- 2 Atslēdziet iekārtai piegādātā ūdens padevi.
- 3 Izņemiet vienreizlietojamo ūdens filtru.
- 4 Uzstādiet maiņas filtru saskaņā ar nodaļas "Pievienošana pie ūdens filtra" norādījumiem.
- 5 Pieslēdziet ūdens padevi un ieslēdziet iekārtu.
- 6 Piespiediet pogu **Water Filter** un turiet 3 sekundes. Tiks atiestatīta ikona "Maiņas filtrs". Jaunais ūdens filtrs ir aktivizēts.

Simptomi	Iemesls	Risinājums
Nenotiek dzesēšana vai sasaldēšana.	Vai ir noticis strāvas padeves pārtraukums?	<ul style="list-style-type: none"> Pārbaudiet strāvas padevi citās ierīcēs.
	Vai strāvas kontaktdakša ir atvienota no kontaktlīdždas?	<ul style="list-style-type: none"> Ievietojiet strāvas kontaktdakšu pareizi kontaktlīdždā.
Nepietiekama atdzesēšana vai sasaldēšana.	Vai ledusskapja temperatūra ir iestatīta uz siltāko iestatījumu?	<ul style="list-style-type: none"> Iestatiet ledusskapja temperatūru uz iestatījumu "Vidēja".
	Vai uz iekārtas krīt tieši saules stari, vai arī tā atrodas siltumu ģenerējošu objektu, piem., plīts vai sildierīces, tuvumā?	<ul style="list-style-type: none"> Pārbaudiet uzstādīšanas zonu un uzstādiet iekārtu tālāk no siltumu ģenerējošām ierīcēm.
	Vai iekārtā ir ievietots karsts ēdiens, kas nav iepriekš atdzesēts?	<ul style="list-style-type: none"> Ja ēdiens ir karsts, atdzesējiet to pirms ievietošanas ledusskapī vai saldētavā.
	Vai ievietojāt pārāk daudz pārtikas?	<ul style="list-style-type: none"> Uzglabājiet pārtikas produktus piemērotā attālumā vienu no otra.
	Vai iekārtas durvis ir cieši aizvērtas?	<ul style="list-style-type: none"> Cieši aizveriet durvis un nodrošiniet, lai ievietotā pārtika neaizsprosto durvis.
	Vai ap iekārtu ir pietiekami daudz telpas?	<ul style="list-style-type: none"> Pielāgojiet uzstādīšanas pozīciju, lai ap iekārtu būtu pietiekami daudz telpas.
Iekārtā jūtams nepatīkams aromāts.	Vai ledusskapja temperatūra ir iestatīta uz iestatījumu "Silta"?	<ul style="list-style-type: none"> Iestatiet ledusskapja temperatūru uz iestatījumu "Vidēja".
	Vai iekārtā ir ievietota pārtika ar spēcīgu aromātu?	<ul style="list-style-type: none"> Pārtiku ar spēcīgu aromātu uzglabājiet slēgtos traukos.
	Vai dārzeņu atvilktnē ir sabojājušies dārzeņi vai augļi?	<ul style="list-style-type: none"> Izmetiet puvušos dārzeņus vai augļus un iztīriet dārzeņu atvilktni. Neuzglabājiet dārzeņu atvilktnē dārzeņus pārāk ilgi.
Neieslēdzas lampiņa iekārtas iekšpusē.	Vai lampiņa iekārtas iekšpusē izslēdzas?	<ul style="list-style-type: none"> Klientam pašam ir sarežģīti nomainīt lampiņu iekārtas iekšpusē, jo tā nav paredzēta klienta veiktai apkopei. Ja iekārtas iekšpusē lampiņa neieslēdzas, sazinieties ar LG Electronics klientu informācijas centru.

Simptomi	Iemesls	Risinājums
Iekārtas durvis nevar cieši aizvērt.	Vai iekārta ir savēršusies uz priekšu?	<ul style="list-style-type: none"> Noregulējiet priekšējo kājiņu, nedaudz paceļot iekārtas priekšpusi.
	Vai plaukti bija nepiemēroti uzstādīti?	<ul style="list-style-type: none"> Ja vajadzīgs, pārlieciet plauktus.
	Vai aizvērāt durvis ar pārmērīgu spēku?	<ul style="list-style-type: none"> Ja aizverat durvis ar pārmērīgu spēku vai pārāk ātri, pēc aizvēšanas tās var uz brīdi palikt atvērtas. Aizverot durvis, neaizcērtiet tās. Aizveriet durvis mierīgi.
Grūti atvērt ierīces durvis.	Vai atvērāt durvis tūlīt pēc to aizvēšanas?	<ul style="list-style-type: none"> Ierīces iekšpusē radītā spiediena dēļ varētu būt grūti atkal atvērt durvis vienas minūtes laikā pēc durvju aizvēšanas. Mēģiniet vēlreiz atvērt durvis pēc dažām minūtēm, kad iekšējais spiediens būs stabilizējies.
Iekārtas iekšpusē vai dārzeņu kastes vāka apakšpusē ir sakrājis kondensāts.	Vai iekārtā ir ievietots karsts ēdiens, kas nav iepriekš atdzesēts?	<ul style="list-style-type: none"> Ja ēdiens ir karsts, atdzesējiet to pirms ievietošanas ledusskapī vai saldētavā.
	Vai iekārtas durvis bija atstātas atvērtas?	<ul style="list-style-type: none"> Lai gan drīz pēc iekārtas durvju aizvēšanas kondensāts izzudīs, tomēr varat to noslaucīt ar sausu drānu.
	Vai iekārtas durvis tika pārāk bieži atvērtas un aizvērtas?	<ul style="list-style-type: none"> Tā kā iekārtas ārpusē ir atšķirīga temperatūra, iekārtā var veidoties kondensāts. Noslaukiet mitrumu ar sausu drānu.
	Vai novietojāt iekārtā siltu vai mitru pārtiku, kas nav ievietota noslēgtā traukā?	<ul style="list-style-type: none"> Uzglabājiet pārtiku pārklātos vai slēgtos traukos.
Saldētavā izveidojies apsarmojums.	Vai durvis varētu nebūt pietiekami aizvērtas?	<ul style="list-style-type: none"> Pārbaudiet, vai durvis neaizsprosto pārtikas produkts iekārtas iekšpusē un pārliecinieties, ka durvis tiek cieši aizvērtas.
	Vai iekārtā ir ievietots karsts ēdiens, kas nav iepriekš atdzesēts?	<ul style="list-style-type: none"> Ja ēdiens ir karsts, atdzesējiet to pirms ievietošanas ledusskapī vai saldētavā.

Simptomi	Iemesls	Risinājums
Saldētavā izveidojies apsarmojums.	Vai ir bloķēta gaisa ieeja vai izeja saldētavā?	<ul style="list-style-type: none"> Pārliecinieties, ka nav bloķēta gaisa ieeja vai izeja un gaiss iekšpusē var brīvi cirkulēt.
	Vai saldētava ir pārpildīta?	<ul style="list-style-type: none"> Uzglabājiet produktus piemērotā attālumā vienu no otra.
Iekārtas iekšpusē izveidojies apsarmojums vai kondensāts.	Vai iekārtas durvis tiek bieži atvērtas un aizvērtas, vai arī iekārtas durvis nav pienācīgi aizvērtas?	<ul style="list-style-type: none"> Ja iekārtā iekļūst gaiss no ārpusē, var veidoties apsarmojums vai kondensāts.
	Vai uzstādīšanas vide ir mitra?	<ul style="list-style-type: none"> Ja uzstādīšanas zona ir pārāk mitra, uz iekārtas ārpusē var parādīties kondensāts. Kondensāts var veidoties arī mitrā dienā, piemēram, lietus laikā. Noslaukiet mitrumu ar sausu drānu.
No iekārtas dzirdams troksnis un neparastas skaņas.	Vai iekārta ir uzstādīta uz nestabilas grīdas, vai arī iekārta nav pietiekami nolīmeņota?	<ul style="list-style-type: none"> Uzstādiet iekārtu uz cietas un līdzenas virsmas.
	Vai iekārtas aizmugure saskaras ar sienu?	<ul style="list-style-type: none"> Pielāgojiet uzstādīšanas pozīciju, lai ap iekārtu būtu pietiekami liela atstarpe.
	Vai aiz ierīces ir izsvaidīti priekšmeti?	<ul style="list-style-type: none"> Izņemiet aiz ierīces izsvaidītos priekšmetus.
	Vai uz iekārtas virspuses ir novietoti priekšmeti?	<ul style="list-style-type: none"> Noņemiet priekšmetus no iekārtas virspuses.
Iekārtas sāni vai priekšpuse ir silta.	Šajās iekārtas daļās ir piestiprinātas pretkondensācijas caurules, kas samazina kondensāta veidošanos zonā ap durvīm.	<ul style="list-style-type: none"> Iekārtas priekšpusē un sānos ir uzstādīta siltuma izdalīšanas caurule, kas novērš kondensāta veidošanos. It īpaši tās karstumu var sajūst tūlīt pēc iekārtas uzstādīšanas vai vasarā. Varat būt drošs, ka tā nav problēma un ir gluži parasta parādība.
Iekārtas iekšpusē vai ārpusē ir ūdens.	Vai telpā, kurā atrodas iekārta, radusies ūdens noplūde?	<ul style="list-style-type: none"> Pārbaudiet, vai ūdens nav noplūdis no izlietnes vai citas vietas.
	Vai uz iekārtas pamatnes ir ūdens?	<ul style="list-style-type: none"> Pārbaudiet, vai ūdens neplūst no atkusušas saldētās pārtikas vai saplīsuša vai nokrituša trauka.

Simptomi	Iemesls	Risinājums
Ledus automāts neražo ledu vai ražo nelielu daudzumu ledus.	Vai iekārta ir nesen uzstādīta?	<ul style="list-style-type: none"> Automātiskais ledus ražo ledu paredzētajā veidā, kad pēc iekārtas uzstādīšanas ir pagājušas aptuveni 48 stundas.
	Vai pievienojāt iekārtai ūdens padeves cauruli un atvērāt padeves vārstu?	<ul style="list-style-type: none"> Pievienojiet iekārtai ūdens padeves cauruli un pilnībā atveriet padeves vārstu.
	Vai ir saliekta ūdens padeves šļūtene?	<ul style="list-style-type: none"> Saliekta ūdens šļūtene var traucēt ūdens padevi.
	Vai nesen ieguvāt lielu ledus daudzumu?	<ul style="list-style-type: none"> Lielāka ledus daudzuma pagatavošana ledus automāts ilgst aptuveni 24 stundas. Lūdzu, pagaidiet.
	Vai ieslēdzāt ledus automāta slēdzi vai arī iestatījāt vadības panelī ledus ražotāja pogu pozīcijā "ON"?	<ul style="list-style-type: none"> Nospiediet ledus automāta slēdzi I vai arī vadības panelī ledus automāta iestatiet pogu pozīcijā ON. (Sīkāku informāciju par lietošanu skatiet LG Electronics tīmekļa vietnē vai izmantojiet savu viedierīci.)
	Vai saldētavai ir iestatīta pārāk augsta temperatūra?	<ul style="list-style-type: none"> Ja iestatītā temperatūra ir pārāk silta, ledus ražošana notiks lēni vai ledu vispār neražos. Lai nodrošinātu normālu ledus automāta darbību, iestatiet saldētāja temperatūru uz -18°C.
	Vai iekārtas durvis tika pārāk bieži atvērtas?	<ul style="list-style-type: none"> Ja durvis tiek atvērtas pārāk bieži, aukstais gaiss izkļūst ārā un pazeminās ledus ražošanas ātrums. Izvairieties no biežas iekārtas durvju atvēršanas un aizvēršanas.
	Vai iekārtas durvis ir pilnībā aizvērtas?	<ul style="list-style-type: none"> Ja iekārtas durvis nav pilnībā aizvērtas, paaugstinās saldētavas temperatūra, palēninot ledus ražošanas ātrumu. Pilnībā aizveriet iekārtas durvis.
Netiek dozēts ledus.	Vai ledus tvertnē ir ledus?	<ul style="list-style-type: none"> Pārbaudiet, vai ledus tvertnē ir ledus.
	Vai ledus tvertnē ledus ir salīpis gabalos?	<ul style="list-style-type: none"> Iznemiet ledus tvertni un sakratiet to. Pēc ledus tvertnes sakratīšanas izņemiet atlikušos salīpušos gabalus.

Simptomi	Iemesls	Risinājums
Netiek dozēts ledus.	Nedzirdat ledus izvadīšanas skaņu?	<ul style="list-style-type: none"> Lai panāktu ledus dozēšanu, pārmaiņus atlasiet uz vadības paneļa režīmus ledus kubiņiem un sasmalcinātam ledum.
	Vai ir bloķēts ledus padeves ceļš? (Varat pārbaudīt ledus padeves kanālu, izņemot ledus tvertni.)	<ul style="list-style-type: none"> Ja bloķēts ledus padeves kanāls, iespējams, ledus netiek pienācīgi dozēts. Regulāri pārbaudiet ledu un iztīriet ledus padeves ceļu.
No tvertnes netiek izdalīts ūdens.	Vai lietojat nefiltrētu ūdeni?	<ul style="list-style-type: none"> Nefiltrēts ūdens var saturēt lielu daudzumu dažādu smago metālu vai piemaisījumu, tādēļ filtrs jau sākuma stadijā var būt aizsprostots neatkarīgi no filtra derīguma termiņa.
	Varbūt ir tukša ūdens dozatora tvertne? (Tikai tiem modeļiem, kam nav ūdensvada pieslēguma.)	<ul style="list-style-type: none"> Piepildiet dozatora tvertni.
	Ja ūdens caurulē atrodas gaiss, ūdens neizplūst ārā. (Tikai tiem modeļiem, kam nav ūdensvada pieslēguma.)	<ul style="list-style-type: none"> Nonemiet ūdens aparāta tvertni, turot rokturi un pavēlot uz āru. Uzpildiet ūdens aparāta tvertni ar ūdeni un uzstādiet atpakaļ uz ledusskapja plaukta.
	Vai ir aizvērts ūdens padeves vārsts? (Tikai modeļiem ar ūdensvada pieslēgumu.)	<ul style="list-style-type: none"> Atveriet ūdens padeves vārstu.
Ūdenim ir neparasta garša.	Vai ūdens garša atšķiras, ja to salīdzina ar ūdens garšu no iepriekšējā ūdens attīrītāja?	<ul style="list-style-type: none"> Vai attīrītais ūdens vai aukstais ūdens jau ilgu laiku nav lietots?
	Vai kopš filtra uzstādīšanas un nomainīšanas ir pagājis ilgs laiks?	<ul style="list-style-type: none"> Lietojot filtru, kuram beidzies derīguma termiņš, var pazemināties attīrīšanas kvalitāte. Ieteicams nomainīt filtru saskaņā ar filtra nomainīšanas periodu.
	Vai pēc filtra uzstādīšanas tas lietošanas sākumā tika pienācīgi izskalots?	<ul style="list-style-type: none"> Pirmo reizi uzstādot vai nomainot filtru, tā iekšpuse jāatbrīvo no gaisa un aktīvās ogles paliekām. Pirms iekārtas lietošanas no dozatora jāiztecina aptuveni 5 litri attīrīta ūdens, piespiežot ūdens dozēšanas sviru. (Aktīvā ogle ir nekaitīga cilvēkiem.)
	Vai attīrītais ūdens vai aukstais ūdens jau ilgu laiku nav lietots?	<ul style="list-style-type: none"> Ja ūdens ir sastāvējies, tā garša var mainīties baktēriju vairošanās dēļ. Pirms produkta lietošanas no ūdens dozatora jāiztecina aptuveni 5 litri attīrīta ūdens (aptuveni 3 minūtes).

Simptomi	Iemesls	Risinājums
Klikšķošanas skaņas	Sākoties un beidzoties automātiskajam atkausēšanas ciklam, noklikšķēs atkausēšanas kontrolierīce. Arī termostata kontrolierīce (vai, dažos modeļos, iekārtas vadības ierīce) noklikšķēs, iesākot un pabeidzot ciklu.	<ul style="list-style-type: none"> • Normāla darbība
Klaudzošanas skaņas	Klaudzošanas skaņas var izraisīt iekārtas darbības process, ūdens caurule iekārtas aizmugurē (tikai modeļiem ar ūdensvada pieslēgumu) vai uz iekārtas vai ap to novietoti priekšmeti.	<ul style="list-style-type: none"> • Normāla darbība
	Iekārta nebalstās vienmērīgi uz grīdas.	<ul style="list-style-type: none"> • Grīda nav izturīga vai ir nelīdzena, vai arī nepieciešams pielāgot iekārtas kājiņas. Skatīt sadaļu par durvju līmeņošanu.
	Iekārta ar lineāro kompresoru darbības laikā tika pārvietota.	<ul style="list-style-type: none"> • Normāla darbība. Ja kompresors pēc 3 minūtēm nepārtrauc klaudzēt, izslēdziet iekārtu un pēc tam atkal ieslēdziet.
Svelpjošanas skaņas	Iztvaices ierīces ventilatora motors nodrošina gaisa cirkulāciju ledusskapja un saldētavas nodalījumos.	<ul style="list-style-type: none"> • Normāla darbība
	Kondensatora ventilators pūš gaisu uz kondensatoru.	<ul style="list-style-type: none"> • Normāla darbība
Burbuļojošanas skaņas	Darbojas iekārtas dzesēšanas sistēma	<ul style="list-style-type: none"> • Normāla darbība
Būkšķošanas skaņas	Temperatūras izmaiņu radīta iekšējo sienu saraušanās un izplešanās.	<ul style="list-style-type: none"> • Normāla darbība
Vibrācija	Ja iekārtas sāni vai aizmugure saskaras ar virtuves skapīti vai sienu, dažas parastas vibrācijas var radīt saklausāmas skaņas.	<ul style="list-style-type: none"> • Lai novērstu šo skaņu, pārliecinieties, ka sāni un aizmugure nesaskaras ar sienu vai virtuves skapīti.

Simptomi	Iemesls	Risinājums
<p>Jūsu mājas ierīce un viedtālrunis nav savienots ar Wi-Fi tīklu.</p>	<p>Wi-Fi parole, ar kuru cenšaties izveidot savienojumu, ir nepareiza.</p>	<ul style="list-style-type: none"> • Atrodiet Wi-Fi tīklu, kas savienots ar jūsu viedtālruni un atvienojiet to, tad reģistrējiet savu ierīci LG SmartThinQ.
	<p>Mobilos datus jūsu viedtālrunī ir ieslēgti.</p>	<ul style="list-style-type: none"> • Izslēdziet Mobilos datus savā viedtālrunī un reģistrējiet ierīci izmantojot Wi-Fi tīklu.
	<p>Bezvadu tīkla nosaukums (SSID) ir iestatīts nepareizi.</p>	<ul style="list-style-type: none"> • Bezvadu tīkla nosaukumam (SSID) jābūt vienīgi no latīņu burtiem un cipariem. (Neizmantojiet īpašās rakstzīmes)
	<p>Rūtera frekvence nav 2,4 GHz.</p>	<ul style="list-style-type: none"> • Atbalstīts vienīgi 2,4 GHz rūteris. Iestatiet bezvadu rūteri uz 2,4 GHz, un savienojiet ierīci ar bezvadu rūteri. Lai pārbaudītu rūtera frekvenci, sazinieties ar savu interneta pakalpojumu sniedzēju vai maršrutētāja ražotāju.
	<p>Attālums starp ierīci un rūteri ir pārāk liels.</p>	<ul style="list-style-type: none"> • Ja attālums starp ierīci un rūteri ir pārāk liels, signāls var būt pārāk vājš un savienojums var nebūt konfigurēts pareizi. Pārvietojiet maršrutētāju, lai tas atrastos tuvāk ierīcei.

Atgādinājums

УПАТСТВО ЗА КОРИСНИК

ФРИЖИДЕР И ЗАМРЗНУВАЧ

Прочитајте го целосно ова упатство за корисник пред да започнете со користење на апаратот и чувајте го при рака за идни консултации.

СОДРЖИНА

Ова упатство содржи слики или содржина поинаква од моделот што сте го купиле.

Ова упатство подлежи на ревизија од производителот.

БЕЗБЕДНОСНИ УПАТСТВА	3
ВАЖНИ БЕЗБЕДНОСНИ УПАТСТВА	3
Фрлање на вашиот стар апарат	11
МОНТАЖА	12
Прегради	12
Димензии и дозволи	13
Амбиентална температура	13
Вадење на вратата	14
Регулирање на висината на вратата	15
Поврзување на линијата за вода (само кај модели со водоводна инсталација)	16
Поврзување на уредот	18
Преместување на апаратот	18
РАБОТЕЊЕ	19
Делови и функции	19
Напомени за работењето	23
Користење на контролната табла	25
Употреба на Резервоарот на диспензерот за вода (Само кај модели без водоводна инсталација)	26
Употреба на Диспензер за вода и мраз	28
Автомат за мраз	28
Врата-во-врата (*)	30
Фиока за свеж зеленчук (*)	31
Употреба на други функции	31
ПАМЕТНИ ФУНКЦИИ	32
Користење на LG SmartThinQ апликацијата	32
Употреба на Smart Diagnosis™	34
ОДРЖУВАЊЕ	35
Напомени за чистење	35
Чистење на капакот на кондензаторот	35
Заменување на филтерот Свежо и чисто (*)	35
Чистење на заптивката на вратата	36
Чистење на полицата	37
Чистење на фиоката за зеленчук	37
Чистење на диспензерот за вода	38
Заменување на филтерот за вода (Само кај модели со водоводна инсталација)	38
РЕШАВАЊЕ ПРОБЛЕМИ	39

Следните безбедносни упатства се наменети за да спречат непредвидени ризици или штети од небезбедно или неправилно користење на производот. Упатствата се поделени на 'ПРЕДУПРЕДУВАЊЕ' и 'ВНИМАНИЕ' како што е опишано подолу.

 Овој симбол означува предмети и активности што може да предизвикаат ризик. Прочитајте го внимателно делот со овој симбол и следете ги упатствата за да избегнете ризик.

ПРЕДУПРЕДУВАЊЕ

Ова покажува дека непочитувањето на упатствата може да предизвика сериозна повреда или смрт.

ВНИМАНИЕ

Ова покажува дека непочитувањето на упатствата може да предизвика лесна повреда или мала штета на производот.

ВАЖНИ БЕЗБЕДНОСНИ УПАТСТВА

ПРЕДУПРЕДУВАЊЕ

За да се намали ризикот од пожар, струен удар или повреди на лица при користење на производот, треба да се почитуваат основните безбедносни мерки, вклучувајќи ги следните.

Деца во домаќинството

- Овој апарат не е наменет за употреба од страна на лица (вклучувајќи деца) со намалени физички, сетилни или ментални способности, или со недоволно искуство и знаење, освен ако се под надзор или ако добиваат упатства за употребата на апаратот од лице коешто е одговорно за нивната безбедност. Децата треба да бидат под надзор за да не се дозволи да си играат со апаратот.
- Ако апаратот е опремен со брава (само кај некои модели), држете го клучот подалеку од дофат на деца.

За употреба во Европа:

- Овој апарат може да го користат деца постари од 8 години и лица со намалени физички, сетилни или ментални способности или со недоволно искуство и знаење, ако се под надзор или добиваат упатства за употреба на апаратот на безбеден начин и ги разбираат опасностите што можат да произлезат. Деца не смеат да си играат со апаратот. Чистењето и одржувањето не смеат да го прават деца без надзор.
- Деца на возраст меѓу 3 и 8 години може да ставаат или да вадат артикли од фрижидерот.

МОНТАЖА

- Овој апарат треба да го пренесуваат две или повеќе лица, коишто цврсто ќе го држат при пренесувањето.
- Проверете дали штекерот за струја е правилно заземјен и дали пинот за заземјување на кабелот за струја е оштетен или изваден од приклучокот за струја. За повеќе детали околу заземјувањето, обратете се во Центарот за информации за клиенти на LG Electronics.
- Овој апарат мора да биде опремен со кабел за струја, којшто има спроводник за заземјување и приклучок за заземјување. Приклучокот мора да биде вклучен во соодветен штекер којшто е правилно монтиран и заземјен во согласност со локалните законски регулативи и уредби.
- Ако кабелот за струја е оштетен или штекерот е лабав во отворот, не користете го кабелот и стапете во контакт со овластен центар за сервис.
- Не приклучувајте го апаратот во адаптер со повеќе штекери, којшто нема кабел за напојување (монтиран).
- Не модифицирајте го и не продолжувајте го кабелот за струја.
- Апаратот треба да биде поврзан со посебна линија за струја, за којашто има засебен осигурувач.

- Не приклучувајте го апаратот во мулти-штекер кој не е соодветно заземјен (пренослив). Во случај да користите соодветно заземјен мулти-штекер (пренослив), користете мулти-штекер со капацитет на напон на кабелот или повисок и користете го мулти-штекерот само за апаратот.
- Монтирајте го апаратот на место од каде што лесно може да се исклучи приклучокот за струја на апаратот.
- Приклучокот за струја не смее да биде вклучен со кабелот свртен нагоре и не дозволувајте апаратот да се потпира на приклучокот.
- Монтирајте го апаратот на цврст и рамен под.
- Не поставувајте го апаратот во влажна или правлива просторија. Не поставувајте го и не чувајте го надвор, или во каква било просторија подложна на надворешни услови, како што е директна сончева светлина, ветер или дожд, или температури под нулата.
- Не поставувајте го апаратот на директна сончева светлина и не изложувајте го на топлина од апарати за греење, како на пример, шпорети или греалки.
- Внимавајте да не ја соголите задната страна на апаратот при монтажата.
- За време на склопувањето или расклопувањето внимавајте да не ви падне вратата на апаратот.
- При склопувањето и расклопувањето на вратата на апаратот, внимавајте да не го продупчите, згмечите или оштетите кабелот за струја.
- Не поврзувајте го приклучниот адаптер или некоја друга додатна опрема во приклучокот за струја.

РАБОТЕЊЕ

- Не користете го производот за други намени (за чување медицински или експериментални материјали или за транспорт) освен за намената во домаќинства, односно за чување храна.

- Исклучете го приклучокот од штекер кога има силна бура или грмотевици или кога не е во употреба подолг временски период.
- Не допирајте го приклучокот за струја или контролите на апаратот со влажни раце.
- Не превиткувајте го кабелот за струја премногу и не ставајте тешки предмети врз него.
- Ако навлезе вода во електричните делови на апаратот, исклучете го приклучокот за струја и стапете во контакт со Центарот за информации за клиенти на LG Electronics.
- Не ставајте ги рацете ниту метални предмети во внатрешноста од која излегува ладниот воздух, ниту на капакот или задната решетка од која се ослободува топлина.
- Не применувајте прекумерна сила или притисок на задниот капак на апаратот.
- Не ставајте животни, како на пример миленичиња во внатрешноста на производот.
- Внимавајте на децата во близина кога ја отворате или затворате вратата на апаратот. Вратата може да го удри детето и да предизвика повреда. Не дозволувајте луѓето да се нишаат на вратите бидејќи така може уредот да се преврти и да предизвика сериозна повреда.
- Избегнувајте ја опасноста од затворање на деца внатре во апаратот. Дете затворено во внатрешноста на производот може да се задуши.
- Не ставајте тешки или кршливи предмети, садови полни со течност, лесно запалливи материји, запалливи предмети (како што се свеќи, ламби итн.), или грејни уреди (како што се печки, греалки итн.) врз апаратот.
- Ако има протекување на гас (изобутан, пропан, природен гас итн.), не допирајте ја ниту машината, ниту приклучокот за струја и веднаш проветрете ја просторијата. Овој апарат користи гас како средство за ладење (изобутан, R600a). Иако користи мали количини гас, тој е сепак запалив гас. Истекувањето гас при транспорт на апаратот, монтажа или работење може да предизвика пожар, експлозија или повреда ако се предизвикаат искри.

- Не користете и не чувајте запалливи или експлозивни супстанции (етер, бензен, алкохол, хемикалии, LPG, експлозивни спрејови, инсектициди, освежувачи на воздух козметика итн.) во близина на апаратот.
- Веднаш исклучете го приклучокот од струја и стапете во контакт со Центарот за информации за клиенти на LG Electronics ако откриете невообичаена бучава, мирис или чад што доаѓа од апаратот.
- Ставајте вода за пиење само во автоматот за мраз или диспензерот за вода.
- Не оштетувајте го колото за средство за ладење.
- Не ставајте друг електронски апарат (како на пример, греалка и мобилен телефон) во внатрешноста на апаратот.

Одржување

- Исклучете го кабелот за струја пред да го чистите апаратот или да ја заменувате светилката внатре (каде што е вградена).
- Безбедно вклучете го приклучокот за струја во штекерот откако комплетно сте ја отстраниле постојната влага или прав.
- Никогаш не исклучувајте го апаратот од струја со влечење на кабелот за струја. Секогаш цврсто фаќајте го приклучокот за струја и повлечете го во обратна насока од штекерот.
- Не прскајте вода или запалливи материи (паста за заби, алкохол, разредувач, бензин, запалливи течности, средства за полирање итн.) над внатрешната или надворешната страна на апаратот, за да го исчистите.
- Не чистете го апаратот со четки, крпи или сунѓери со груби површини или коишто се изработени од метален материјал.
- Само квалификуван персонал за сервисирање од Центарот за сервис на LG Electronics смее да го расклопува, поправа или модифицира апаратот. Стапете во контакт со Центарот за информации за клиенти на LG Electronics ако го преместувате или монтирате апаратот на друга локација.

- Не користете фен за сушење коса за да ја исушите внатрешноста на апаратот и на ставајте свеќа во внатрешноста за да ги отстраните миризбите.
- Не користете механички уреди или други средства за да го забрзате процесот на одмрзнување.
- Поврзете ја линијата за довод на вода (само кај модели со водоводна инсталација) само со извор на вода за пиење. Во спротивно, нечистотиите од водата може да предизвикаат болест.

Фрлање

- При фрлање на апаратот, извадете ја заптивката од вратата, а оставете ги внатре полиците и корпите, и држете ги децата понастрана од апаратот.
- Отстранете ги сите материјали за пакување (како на пример, пластични кеси и стиропор) подалеку од децата. Материјалите од пакувањето може да предизвикаат задушување.

Техничка безбедност

- Отворите за вентилација во просторот каде што е сместен апаратот или во мебелот во кој е вграден не смеат да содржат никакви препреки.
- Не користете електрични апарати во фрижидерот.
- Средството за ладење и гасот за изолација што се користат во апаратот треба да се фрлат според посебно пропишани процедури. Консултирајте се со сервисер или слично квалификувано лице пред да ги фрлите.
- Средство за ладење што избива во млаз од цевките може да се запали или да предизвика експлозија.
- Количината на средство за ладење во вашиот апарат е прикажан на плочата за идентификација внатре во апаратот.
- Никогаш не вклучувајте апарат кој има знаци на оштетување. Ако се сомневате, консултирајте се со продавачот.
- Овој апарат е наменет само за употреба во домаќинства и слични намени. Не смее да се користи за комерцијални или угостителски намени, ниту пак на мобилни предмети, какви што се каравани или пловни објекти.
- Не чувајте експлозивни супстанции во апаратот какви што се конзерви со аеросол што содржат запаллив гас.

Ризик од пожар и запаливи материјали



Овој симбол ве предупредува за запаливи материјали што може да се запалат и да предизвикаат пожар ако не се грижите.

- Овој апарат содржи мала количина на изобутанско средство за ладење (R600a), но тоа е исто така запалливо. При транспорт и монтажа на апаратот, треба да се внимава за да не се оштетат делови од колото за средството за ладење.
- Ако откриете протекување, избегнувајте отворен пламен или потенцијални извори на искри и проветрете ја неколку минути просторијата во која се наоѓа апаратот. За да избегнете создавање мешавина на воздух и запаллив гас во случај на протекување од колото за средство за ладење, големината на просторијата во која се наоѓа апаратот треба да одговара на количината на употребеното средство за ладење. Просторијата мора да има по 1 m² на располагање за секои 8 g од средството за ладење R600a внатре во апаратот.
- При позиционирање на уредот, погрижете се кабелот за снабдување со ел. енергија да не биде заглавен или оштетен.
- Немојте да поставувате повеќе преносни штекери или преносни кабли за напојување на задниот дел од уредот.

ВНИМАНИЕ

За да се намали ризикот од мали повреди на лица, неисправно функционирање или оштетување на производот или имотот при користење на овој производ, следете ги основните мерки на претпазливост, вклучително и следните:

МОНТАЖА

- Не навалувајте го апаратот за да го влечете или туркате при транспорт.
- Осигурете се да не дојде до заглавување на некој дел од телото, на пример раката или стапалото, додека се преместува апаратот.

РАБОТЕЊЕ

- Не допирајте ја замрзнатата храна или металните делови во преградата на замрзнувачот со водени или влажни раце. Тоа може да предизвика замрзнатини.
- Не ставајте стаклени контејнери, шишиња или конзерви (особено оние што содржат газирани пијалоци) во одделот за замрзнување, на полиците, или во кантата за мраз, што ќе бидат изложени на температури под замрзнување.
- Каленото стакло на предната страна од вратата на апаратот или на полиците може да се оштети со удар. Ако е скршено, не допирајте го со раце.
- Не ставајте тешки објекти на вратата од типот Врата во врата.
- Не ја користете вратата од типот Врата во врата како даска за сечкање и гледајте да не ја изгребете со остар предмет бидејќи може да предизвика оштетување на апаратот.
- Немојте да висите на вратата на уредот, или на комората, полицата или вратата на вратата на фрижидерот, или да се качувате на него.
- Не ставајте преголема количина шишиња за вода или други садови за страничните делови на корпите на вратите.
- Не дозволувајте животни да го гризаат кабелот за струја или цревето за вода.
- Не отворајте ја и затворајте ја вратата на апаратот со прекумерна сила.
- Ако е оштетена шарката на вратата на производот или ако не функционира правилно, престанете да го користите и стапете во контакт со Центарот за сервис на LG Electronics.
- Не чистете ги стаклените полици или капаци со топла вода кога се студени.
- Никогаш не јадејте замрзната храна веднаш откако сте ја извадиле од замрзнувачот.

- Не вметнувајте ги рацете во механичкиот дел на автоматот за мраз, како на пример, корпата за мраз или диспензерот за мраз.
- Не користете тенка кристална чаша или порцелан за собирање мраз.
- Не вадете го капакот на автоматот за мраз. Допирањето на кој било механички дел од автоматот за мраз може да доведе до повреда.
- Осигурете се да не дојде до заглавување на раката или стапалото додека ја отворате или затворате вратата на апаратот или вратата во врата.
- Не отворајте ја вратата на апаратот додека вратата во врата е отворена, или не отворајте ја вратата во врата додека вратата на апаратот е отворена. Вратата во врата може да биде удрена од крајот на апаратот и да се оштети.

Одржување

- Не вметнувајте ги полиците наопаку. Полиците може да паднат.
- За да го отстраните мразот од апаратот, стапете во контакт со Центарот за информации за клиенти на LG Electronics.

Фрлање на вашиот стар апарат



- Сите електрични и електронски производи треба да се фрлат засебно од комуналниот отпад, односно во собирни капацитети назначени од страна на владата или локалните власти.
- Правилното фрлање на вашиот стар апарат ќе помогне да се спречат потенцијални негативни последици за околината и човековото здравје.
- За подетални информации за фрлањето на вашиот стар апарат, стапете во контакт со општинската служба за отстранување отпад или со продавницата од каде што сте го купиле производот.

Прегради

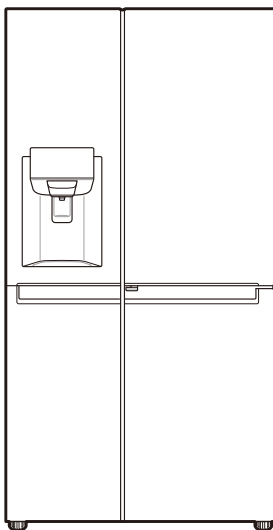

Подвижна кутија за јајца
(Изборно)

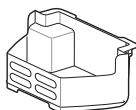

Корпа на замрзнувач



Прирачник за корисници

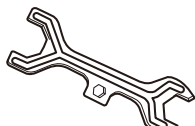

Рачвест клуч

- Апаратот или деловите на апаратот може да се разликуваат од модел до модел.

Димензии и дозволи

Премалото растојание до соседните предмети, може да резултира со деградација на способноста за замрзнување, и зголемени трошоци за електрична енергија. Дозволете да има над 50 mm простор до секој соседен ѕид, кога ќе го инсталирате апаратот.

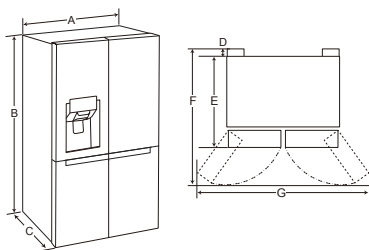

-	Големина
A	912 mm
B	1790 mm
C	738 mm
D	10 mm
E	728 mm
F	1180 mm
G	1750 mm

Амбиентална температура

- Апаратот е дизајниран да работи во ограничен опсег на амбиентални температури, во зависност од климатската зона.
- На внатрешните температури може да влијае локацијата на апаратот, амбиенталната температура, фреквенцијата на отворањето на вратата итн.
- Климатската класа може да се најде на етикетата за оценување.

Климатска класа	Опсег на амбиенталната температура °C
SN (Продолжено умерена)	+10 - +32
N (Умерена)	+16 - +32
ST (Суптропска)	+16 - +38
T (Тропска)	+16 - +43 / +10 - +43*

*Австралија, Индија, Кенија

НАПОМЕНА

- Апаратите оценети од SN до T се наменети за употреба на собна температура помеѓу 10 °C и 43 °C.

Вадење на вратата

Ако влезната врата е многу тесна за да помине апаратот низ неа, извадете ги вратите на апаратот и внесете го странично.

! ПРЕДУПРЕДУВАЊЕ

- Исклучете го кабелот за струја, осигурувачот или ФИД-склопката пред да го монитирате или сервисирате апаратот. Во спротивно, може да дојде до смрт, пожар или струен удар.

Отстранување на вратата од замрзнувачот

- Цевката за довод на вода е поврзана со горниот десен дел назад на уредот. Отстранете ја поврзаната цевка за вода притискајќи на стезната чаура кон спојникот на цевката.

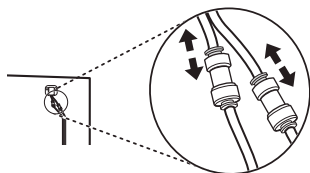

- Извадете го шрафот од капакот на шарката на горниот дел од апаратот вртејќи го налево.

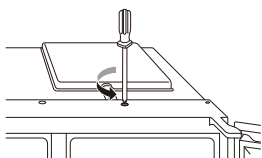

- Извлечете ја линијата за довод на вода **1**. Откачете ги сите кабелски приклучоци **2**. Отшрафете ја жицата за заземјување **3**.

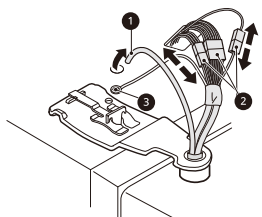

- Свртете ја рачката на шарката во насока спротивна на стрелките на часовникот **4**. Ослободете ја горната шарка **5** надвор од бравата на рачката на шарката **6**.

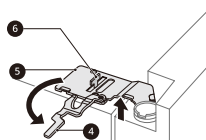

! ВНИМАНИЕ

- Кога ја подигнувате горната шарка за да ја ослободите од бравата, внимавајте вратата да не падне напред. Се препорачува двајца или повеќе да ја отстранат или вратат вратата.

- Отстранете ја вратата подигајќи ја од клинот на долната шарка.

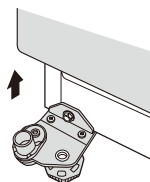

! ВНИМАНИЕ

- Ставете ја вратата на површина што не може да ја изгребе, свртена со внатрешната страна нагоре.

Вадење на вратата од фрижидерот

- Откачете ги сите кабелски приклучоци **1**.

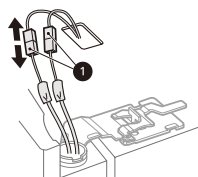

- 2 Ротирајте ја рачката на шарката во насока од часовникот 2. Подигнете ја горната шарка 3 надвор од бравата на рачката на шарката 4.

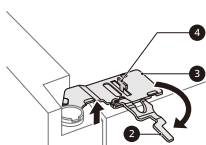

ВНИМАНИЕ

- Кога ја подигнувате горната шарка за да ја ослободите од бравата, внимавајте вратата да не падне напред. Се препорачува двајца или повеќе да ја отстранат или вратат вратата.

- 3 Отстранете ја вратата подигајќи ја од клинот на долната шарка.

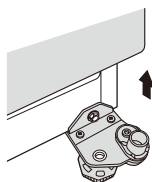

ВНИМАНИЕ

- Ставете ја вратата на површина што не може да ја изгребе, свртена со внатрешната страна нагоре.

Враќање на вратите на фрижидерот или замрзнувачот

Вградете по обратен редослед од вадењето откако ќе го внесете апаратот во просторијата.

ВНИМАНИЕ

- Прво поставете ја десната врата на фрижидерот.

НАПОМЕНА

- Расклопување/склопување на линиите за вода.

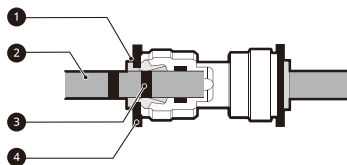

- 1 Фланша 2 Линија за довод на вода 3 Вметнете ја линијата 4 Спојка

- Нежно вметнете ја линијата за довод на вода додека не биде видлива само една од вметнатите линии. Влечете ја линијата за да се осигурите дека е цврсто стегната.

Правилно	
Неправилно	

- На крајот, доколку линијата за довод е оштетена, оштетениот дел треба да биде отсечен за да се осигурате дека нема да протекува кога ќе ја вратите цевката.

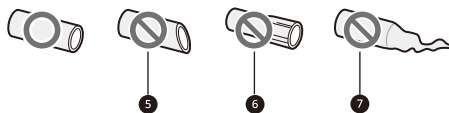

- 5 Не е право 6 Оштетено 7 Издолжено

Регулирање на висината на вратата

Ако вратата на апаратот не е рамна, регулирајте ја разликата во висината на вратата на апаратот следејќи го следниот метод.

НАПОМЕНА

Бидејќи може да испадне шипката на шарката, немојте да ја регулирате висината на вратата на апаратот за повеќе од 5 mm.

*Референца



- 1 Свртете ја сигурносната навртка во насока на стрелките на часовникот со помош на клучот.



- 2 Регулирајте ја разликата во висината на вратата на апаратот со вртење на шипката на шарката за регулирање надесно или налево со рачвет клуч од 8 mm.



- 3 Затегнете ја сигурносната навртка со тоа што ќе ја свртите налево.



Ако е невозможно да се регулира висината на вратата на апаратот преку методот опишан горе, порамнете ја вратата според следното упатство.

Поврзување на линијата за вода (само кај модели со водоводна инсталација)

Дополнителен прибор



Филтер за вода



Цевка за вода



Цвечест поврзувач



Спојка

Барања за довод на вода

За да работи диспензерот за вода, потребно е снабдување со ладна вода со притисок од 138 kPa и 827 kPa (1.4~8.4 kgf/cm²). Ако фрижидерот е монтиран во област со низок притисок на водата (под 138 kPa), може да инсталирате пумпа која ќе го подига нискиот притисок.

Ако со вашиот довод на ладна вода е поврзан систем за филтрирање на водата според принципот на реверзибилна осмоза, притисокот на водата во системот треба да биде минимум 138 kPa до 827 kPa (1.4~8.4 kgf/cm²).

⚠ ПРЕДУПРЕДУВАЊЕ

- Исклучете го апаратот пред да вршите какви било работи за поврзување на линијата за вода. Во спротивно, може да дојде до струен удар.
- Линијата за вода поврзете ја само со довод на ладна вода. Во спротивно, може да дојде до дефект во филтерот за вода. Воден удар (тропање на водата во цевките) во водоводната мрежа во домот може да предизвика оштетување на делови во апаратот и да предизвика протекување на водата или поплавување.
- Поврзувањето на линијата за вода мора да го направи квалификуван водоводчија и во согласност со локалната законска регулатива и прописи за квалитет на води.

НАПОМЕНА

- Инсталацијата на линијата за вода не е опфатена со гаранцијата за апаратот.

Поврзување на апаратот

- 1 Отшрафете го металниот стегач со навои на задниот дел од апаратот и поставете го над едниот крај од цевката за вода.
- 2 Цврсто притиснете ја цевката за вода во доводниот вентил за вода и стегнете го стегачот.

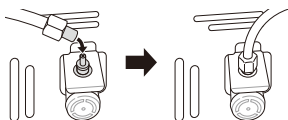

Поврзување со филтерот за вода

Има два типа на филтри. Методите на поврзување се различни. Едниот има пластичен стегач со навои за вградување, а другиот користи само-стегачки поврзувачи на притискање. Филтерот е означен со насока на протокот на вода од чешмата до апаратот.

<Вид навртка>

- 1 Отшрафете го конекторот со навои и поставете го над крајот на исечениот дел од цевката што доаѓа од апаратот. Притиснете ја цевката над крајот на филтерот кон кој покажува стрелката за проток и стегнете го конекторот со навои.

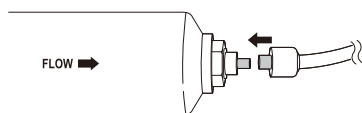

- 2 Повторете ја истата постапка и за другиот крај на филтерот користејќи го преостанатото црево за вода.

<Вид поврзувач на притискање>

- 1 Цврсто притиснете го црево за вода поврзано од апаратот до крајот на кој стрелката покажува кон надвор. Притиснете го црево до крај (прибл. 10~12 mm).

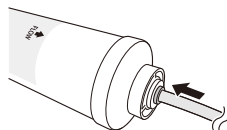

- 2 По безбедно монтирање на црево за вода во филтерот, наместете го стегачот за прицврстување во позиција под стегачот на притискање.

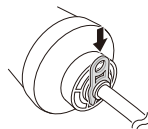

- 3 Повторете ја истата постапка и за другиот крај на филтерот користејќи го преостанатото црево за вода.

Поврзување со чешмата за вода

- 1 Притиснете го црево за вода во отворот на поврзувачот на чешмата испорачан во дополнителниот прибор. Цевката треба цврсто да се држи додека го притискате конекторот на цевката.

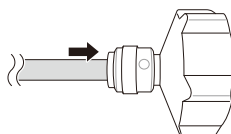

- 2 Погрижете се гумената шајбна да е вградена внатре во конекторот пред да го стегнете на чешмата.



Проверка на поврзувањето со вода

- 1 Пуштете ја водата и вклучете го апаратот. Проверете ги сите места на поврзување за да видите дали протекува од некаде поради неправилно поврзани црева.
- 2 Притиснете и задржете го копчето **Water Filter** 3 секунди. Тоа ја ресетира иконата Заменување филтер. Активиран е новиот филтер за вода.
- 3 Ставете чаша под диспензерот за вода за да проверите дали водата тече низ апаратот.
- 4 Проверете уште еднаш дали протекува од цревата за поврзување и од поврзувањата.
- 5 Филтерот за вода треба да биде фиксиран на соодветно место од каде што ќе биде достапен во случај на потреба од негово заменување.

Поврзување на уредот

По инсталирањето на апаратот, поврзете го приклучокот за струја со штекерот.

НАПОМЕНА

- По поврзување на кабелот за струја (или приклучокот) со извор на струја, почекајте 2 или 3 часа пред да ставите храна. Ако додадете храна пред целосно да се излади, храната може да се расипе.

Преместување на апаратот

- 1 Отстранете ја сета храна од апаратот.
- 2 Извадете го приклучокот за струја, вметнете го и фиксирајте го во куката за приклучокот на задната страна или на горниот дел од апаратот.
- 3 Фиксирајте ги деловите како што се полиците или рачката за врата со самолеплива лента за да спречите тие да испаднат додека го поместувате апаратот.
- 4 Преместувајте само ако сте повеќемина. Кога го пренесувате на подолги растојанија, држете го исправен.
- 5 Откако ќе се постави, поврзете го со струја со приклучување во штекер и вклучете го.

Делови и функции

Надворешност

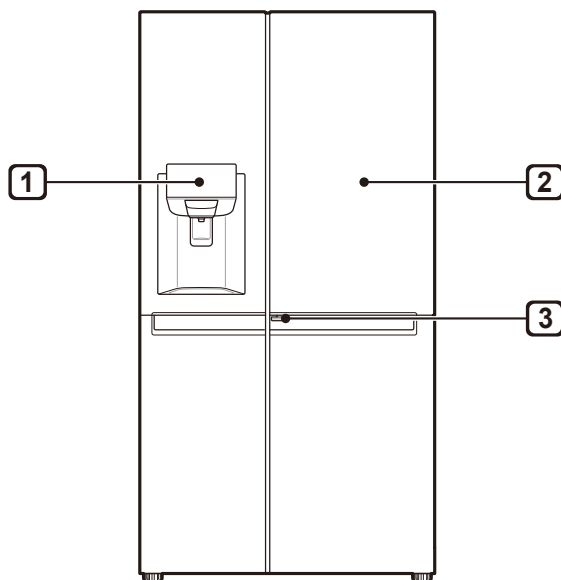

1 Контролна табла

Ги прикажува режимите на ледоматот и дозерот, како и статусот на филтерот за вода.

2 Врата-во-врата (*)

Врата во врата е систем на врати со двоен начин на функционирање. Може да се отвораат посебно или заедно како една главна врата. Лесно може да ги ставите и да пристапите до вашите омилені ужинки или прехранбени производи.

3 Рачка за Врата-во-врата (*)

Со оваа рачка се отвора Вратата во врата.

НАПОМЕНА

- (*) означува дека карактеристиките варираат во зависност од купениот модел.
- Апаратот или деловите на апаратот може да се разликуваат од модел до модел.

Внатрешност

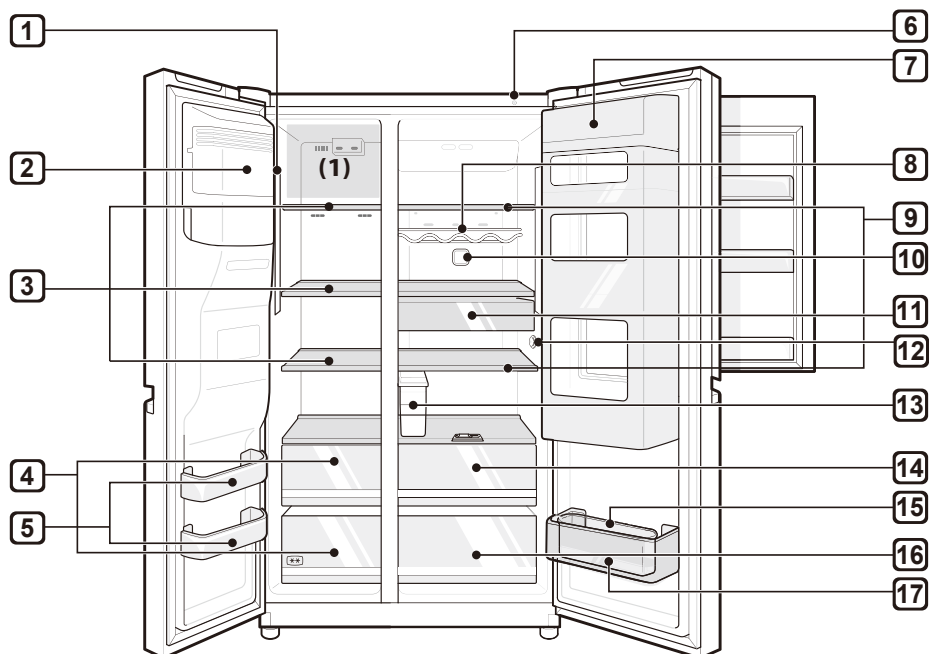

- 1 LED светилка**
LED светилките во внатрешноста на производот се палат кога ќе ја отворите вратата на фрижидерот.
- 2 Автомат за мраз (*)**
Ова е просторот каде што автоматски се прави и се чува мразот.
- 3 Полица на замрзнувач (*)**
Ова е простор каде што може да се чува замрзната храна, како на пример, месо, риба и сладолед.
- 4 Фиока на замрзнувач (*)**
Ова се користи за долгорочно чување замрзната храна.

5 Корпа на вратата на замрзнувачот

Ова е место каде што може да се чуваат мали пакети смрзната храна.

- Не чувајте сладолед или храна што планирате да ги чувате подолг период во овие корпи.

6 Единица за паметна дијагностика

Користете ја оваа функција кога контактирате со Центарот за информации за клиенти на LG Electronics за да ви помогне да направите точна дијагностика кога апаратот работи невообичаено или кога има дефект.

7 Врата-во-врата (*)

Ова е местото каде што се чува храна што често се користи, како на пример, пијалаци и ужинки.

8 Држач за шишиња (*)

Тука се чуваат високи шишиња или садови.

⚠ ВНИМАНИЕ

- Не ставајте кратки шишиња или контејнери. Предметите може да паднат и да предизвикаат повреда или оштетување на апаратот.

9 Полица на фрижидер

Ова е место каде што се чува храна во фрижидерот.

- Висината на полицата може да се регулира преку вметнување на полицата во друг процеп со различна висина.
- Храната што содржи повеќе влага чувајте ја на предниот дел од полицата.
- Бројот на полици се разликува од модел до модел.

10 Pure N Fresh

- Оваа функција ја намалува и отстранува непријатната миризба во фрижидерот.

11 Фиока за ужинки (*)

Ова е место каде што може да се чуваат мали пакети разладена храна.

12 Сензор за температура

Овој сензор ја чувствува температурата во фрижидерот.

- Одржувајте го растојанието меѓу сензорот и храната за точно да се утврди температурата.

13 Резервоар на дозерот за вода (*)

Ова е место од каде што диспензерот за вода или автоматот за мраз се снабдуваат со вода. Тој се полни мануелно. (Само модели без водоводна инсталација)

14 Фиока за свеж зеленчук (*)

Овде се складира овошјето и зеленчукот за тие да може да ја зачуваат својата свежина преку приспособување на контролата за влажност.

- Храната во фрижидерот и секоја друга храна може да се става врз кутијата за зеленчук.

15 Подвижна кутија за јајца (*)

Ова е местото за чување јајца.

- Можете да ја преместите и да ја користите на друго место. Меѓутоа, не користете ја како корпа за мраз и не ставајте ја на горната полица или во фиоката за зеленчук.

16 Фиока за зеленчук

Ова е местото каде што овошјето и зеленчукот се чуваат за да останат свежи подолго.

- Реалниот број на фиоки се разликуваат од модел до модел.

17 Корпа на вратата на фрижидерот

Тука се чуваат мали пакети храна, пијалаци и садови со сосови.

НАПОМЕНА

- (*) означува дека карактеристиките варираат во зависност од купениот модел.
- Делот со 2 ѕвездички (**) корпа или фиока што може да се користат за чување мраз и храна од -12 °C до -18 °C за пократки временски периоди.
- Горната полица на замрзнувачот(1) најбргу ќе ја достигне поставената температура.
- Преградите со две ѕвездички за замрзната храна се соодветни за складирање претходно замрзната храна, за чување или замрзнување сладолед и за правење коцки за мраз.
- Преградите со две ѕвезди да не се користат за замрзнување свежа храна.

Напомени за работењето

- Не користете го резервоарот на диспензерот за ладна вода за пијалоци освен за вода за пиење.
- Корисниците треба да имаат предвид дека може да се формира мраз ако вратата не е целосно затворена, ако влажноста е многу висока во текот на летото или ако вратата на замрзнувачот се отвора многу често.
- Погрижете се да има доволно простор меѓу храната што се чува на полицата и корпата на вратата за да овозможите вратата целосно да се затвора.
- Ако ја оставате вратата отворена на подолги периоди, тоа може да предизвика значително покачување на температурата во преградите на уредот.
- Ако ладилникот е празен подолг период, исклучете го, одмрзнете го мразот, исчистете го, исушете го и оставете ја вратата отворена за да не се создаде мувла.

Предлози за заштеда на енергија

- Погрижете се да има доволно простор меѓу храната што се чува. Ова овозможува ладниот воздух да циркулира рамномерно, а со тоа и сметките за струја да бидат пониски.
- Топлата храна може да ја ставите во фрижидер, само откако ќе се излади, за да спречите формирање роса или мраз.
- Кога чувате храна во замрзнувачот, поставете ја температурата на замрзнувачот пониска од температурата наведена на храната.
- Не ставајте храна во близина на сензорот за температура на фрижидерот. Растојанието од сензорите треба да биде минимум 3 см.
- Имајте предвид дека покачување на температурата по одмрзнување има дозволен опсег којшто е наведен во спецификациите. Ако сакате да го минимизирате влијанието што ова може да го има врз чувањето храна поради покачување на температурата, запечатете ја или завиткајте ја складираната храна во неколку слоеви.
- Системот за автоматско одмрзнување во апаратот, осигурува дека одделот ќе остане без создавање на мраз, во нормални работни услови.

Ефикасно чување храна

- Замрзнатата или оладената храна чувајте ја во затворени садови.
- Проверете го рокот на траење и етикетата (упатства за чување) пред да ја ставите храната во апаратот.
- Не чувајте храна долг период (подолго од 4 недели), ако лесно се расипува при ниска температура.
- Ставете ја оладената или замрзнатата храна во фрижидерот или замрзнувачот веднаш по купувањето.
- Чувајте го свежото месо и риба во соодветни садови во фрижидерот за да не дојдат во контакт или да капат врз друга храна.
- Избегнувајте повторно замрзнување на храна која е целосно одмрзната. Повторното замрзнување на каква било храна што е целосно одмрзната ќе го влоши нејзиниот вкус и хранлива вредност.
- Не чувајте зеленчук завиткан во весник. Печатен материјал како весник или други надворешни супстанции може да ја контаминираат и расипат храната.
- Не преполнувајте го апаратот. Студениот воздух не може да циркулира правилно ако замрзнувачот е преполнет.
- Ако подесите многу ниска температура, храната може да замрзне. Не подесувајте температура пониска од потребната температура за правилно чување на храната.
- Ако апаратот има оддели за ладење, не чувајте зеленчук и овошје со поголема содржина на влага во нив, бидејќи можат да замрзнат поради пониската температура.

Максимален капацитет на замрзнување

- Функцијата за експресно замрзнување, ќе го постави замрзнувачот на неговиот максимален капацитет на замрзнување.
- За ова обично се потребни до 24 часа, а потоа автоматски се исклучува.
- Ако треба да се користи максималниот капацитет на замрзнување, Експресното замрзнување мора да биде вклучено седум часа, пред да се стават свежи производи во одделот на замрзнувачот.

Максимално чување

- За да го подобрите циркулирањето на воздухот, вметнете ги сите фиоки.
- Ако треба да се складираат поголеми количества храна, тогаш сите фиоки на замрзнувачот, освен долната, треба да се извадат од апаратот и храната да се стави директно на полиците на замрзнувачот, во одделот на замрзнувачот.

НАПОМЕНА

- За да ги извадите сите фиоки, прво извадете ја храната од нив. Потоа, употребете ја рачката на фиоките за внимателно да ги извлечете надвор. Тоа може да предизвика повреда.
- Формата на секоја фиока може да е различна, затоа вметнете ги во соодветната положба.

Користење на контролната табла

Единици и функции

<Тип 1>

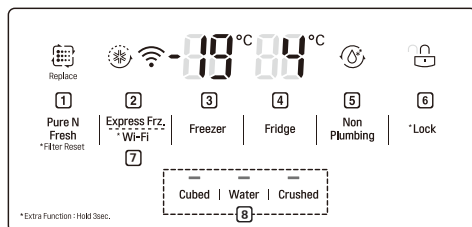

<Тип 2>

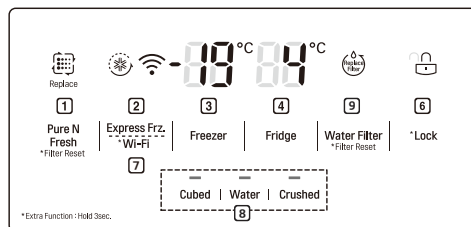

<Тип 3>

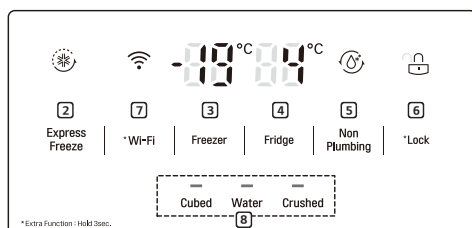

<Тип 4>

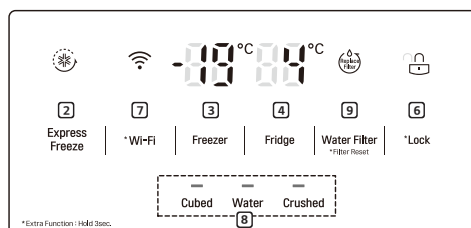

1 Pure N Fresh

- Контролната табла ќе се вклучи автоматски во кој било од следните случаи.
- Оваа функција ја намалува и отстранува непријатната миризба во фрижидерот.

2 Express Freeze (Експресно замрзнување)

- Ги подесува функциите за експресно замрзнување.

3 Freezer Temperature (Температура на замрзнувач)

- Ја поставува целната температура на замрзнувачот.

4 Fridge Temperature (Температура на фрижидер)

- Ја подесува целната температура на фрижидерот.

5 Non Plumbing (Безводоводна инсталација) (*)

- Поставување и ресетирање Бравата

НАПОМЕНА

- (*) означува дека карактеристиките варираат во зависност од купениот модел.
- Контролната табла може да се разликува од модел до модел.
- Контролната табла ќе се исклучи автоматски за заштеда на енергија.
- Ако дојде до контакт меѓу прст или кожа со контролната табла додека ја чистите, може да се активира функцијата на допреното копче.

6 * Lock (Брава)

- Ги заклучува копчињата на контролната табла.

7 * Wi-Fi

- Со ова фрижидерот се подесува на поврзување со вашата домашна Wi-Fi мрежа.

8 Water Dispenser (Диспензер за вода)

- Ова ја поставува функцијата Коцки мраз, Вода, Кршен мраз.

9 Replacement Filter (Замена на филтер) (*)

- Го покажува периодот на автоматска замена на филтерот за вода (само кај модели со водоводна инсталација).

Поставување температура

Ја поставува температурата на фрижидерот или замрзнувачот.

- Притиснете го копчето **Fridge** или **Freezer** за да ја регулирате температурата.
- Температурата може да се подесува.
 - Фрижидер: од 1 °C до 7 °C
 - Замрзнувач: од -14 °C до -24 °C

НАПОМЕНА

- Фабричкото подесување на температурата може да се разликува зависно од уредот.
- Почекајте 2 до 3 часа по вклучувањето на апаратот во струја пред да ставите храна во него.
- За да правите мраз во нормална клима, температурата на замрзнувачот треба да се постави на -19 °C или поладно.

Подесување на експресно замрзнување

Со функцијата може да се замрзне брзо голема количина мраз или замрзната храна.

- Кога ќе го притиснете копчето **Express Freeze**, иконата **Express Freeze** светнува на контролната табла.
- Функцијата се вклучува и се исклучува секој пат кога ќе го притиснете копчето.
- Функцијата Експресно замрзнување автоматски завршува по одреден период.

Подесување и ресетирање на бравата

Ги заклучува копчињата на контролната табла.

- Притиснете и задржете го копчето **Lock** во текот на 3 секунди. Кога Функцијата за заклучување е подесена, сите копчиња се заклучени.
- Кога ќе го притиснете копчето **Lock** 3 секунди, иконата **Lock/Unlock** светнува на контролната табла. Функцијата се вклучува и се исклучува секој пат кога ќе го притиснете копчето.
- Ако притиснете друго копче додека е поставена функцијата Брва, копчето нема да функционира.
- Кога ќе притиснете друго копче кога е поставена функцијата Брва за деца, иконата **Lock/Unlock** на контролната табла светнува 3 пати.
- За да промените поставка, прво притиснете го копчето **Lock** 3 секунди за да ја исклучите функцијата.

Употреба на Резервоарот на диспензерот за вода (Само кај модели без водоводна инсталација)

Резервоарот за вода ја чува водата која треба да се испушти или искористи од автоматот за правење мраз. Не полнете го овој резервоар со други течности освен со вода. Во спротивно, може да го оштетите системот за диспензирање.

- 1 Извадете го резервоарот на диспензерот за вода повлекувајќи го надвор додека го држите за рачката.

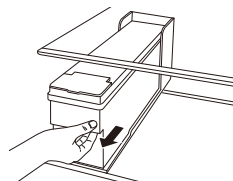

- 2** Отворете го капакот или капачето на резервоарот на диспензерот за вода.

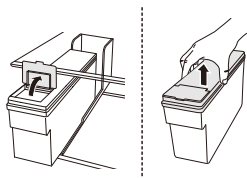

- 3** Наполнете го со вода од шише или со филтрирана вода до означената линија, во внатрешноста на резервоарот. (Вкупен капацитет: 4 л)

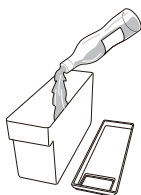

- 4** По полнењето со вода, затворете го капакот или капачето на резервоарот на диспензерот за вода.

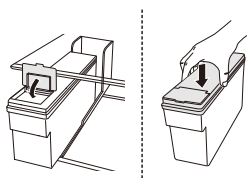

- 5** Вратете го на место резервоарот на диспензерот за вода на полицата на фрижидерот.

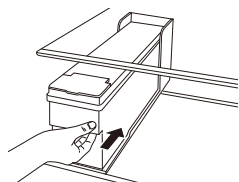

⚠ ПРЕДУПРЕДУВАЊЕ

- На децата не треба да им се дозволи да бидат во близина на резервоарот за довод на вода.
- Не полнете го резервоарот за вода со други пијалаци ниту пак со топла вода.

⚠ ВНИМАНИЕ

- Не применувајте прекумерна сила кога го вадите или составувате резервоарот на диспензерот за вода. Во спротивно, може да дојде до оштетување или повреда.

НАПОМЕНА

- Пред да го употребувате резервоарот на диспензерот за вода по монтирањето на апаратот, треба да се измие пред да го наполните со вода.
- Проверете дали резервоарот на диспензерот за вода е правилно наместен на апаратот. Ако не е правилно наместен, може да протекува вода од него во апаратот.
- Ако нема доволно вода во резервоарот на диспензерот за вода, големината и количина коцки мраз може да се намали или да не се направи мраз воопшто.
- Ако нема вода во резервоарот на диспензерот за вода, функцијата за користење на ладна вода и мраз на диспензерот не може да се користи. Проверете дали има вода во резервоарот на диспензерот за вода, а ако нема, наполнете го.
- Почекајте 15 секунди пред да го извадите резервоарот на диспензерот за вода откако сте истекле вода или мраз од диспензерот.
- Звукот од резервоарот за вода ќе биде нормален при снабдување вода до диспензерот и Автоматот за мраз. Ова не е знак на дефект.

Употреба на Диспензер за вода и мраз

Можете да добиете коцки мраз, вода и кршен мраз со притискање на соодветното копче за саканиот режим.

- Кога ќе притиснете на копчињата Коцки, Вода или Скршен на контролната плоча, ќе засвети сијаличката на контролната плоча и ќе се постави посакуваниот режим. Во тој момент, ако ја притиснете рачката на диспензерот, ќе се пушти избраната функција (коцки лед, вода и скршен мраз).
- Функцијата се вклучува и се исклучува секој пат кога ќе го притиснете копчето на контролната табла.

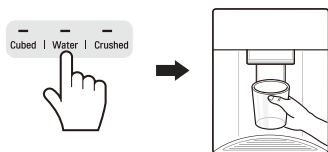

⚠ ВНИМАНИЕ

- Чувајте ги децата настрана од диспензерот за да спречите да си играат или да ги оштетат контролите.
- Фрлете неколку тури мраз (околу 20 коцки и 7 чаши вода). Ова е исто така потребно ако апаратот не се користел подолго време.
- Искристите го системот за диспензирање вода ако не бил користен 48 часа. Исплакнете го системот за вода поврзан со довод за вода ако не бил користен во последните 5 дена.
- За да го искристите системот за точење вода, оставете 5 минути да тече вода од диспензерот и потоа фрлете го мразот откако ќе се направи првите неколку пати.

НАПОМЕНА

- Ако ја отворите вратата на замрзнувачот додека истекува вода, снабдувањето со вода ќе се прекине, а контролната табла ќе се врати на првиот приказ.
- Ако ја отворите вратата на фрижидерот додека истекува вода, коцки мраз или кршен мраз, функцијата ќе се паузира. Кога ја затворите вратата, избраната ставка за претходно поставениот режим ќе продолжи да се применува.
- Ако оквирот на шолјата е мал, водата може да се разлиее надвор од чашата или целосно да ја промаши.
- Користете шолја со дијаметар од 68 mm кога истекувате вода, коцки мраз или кршен мраз.

- Кога автоматот за мраз произведува помали коцки мраз, или коцките се залепуваат едни со други, количината вода што се испорачува во автоматот за мраз може да е мала поради недоволно вода во резервоарот на диспензерот за вода. Ако не се користи мраз често, коцките може да се залепат.

Автомат за мраз

Автоматот за мраз може автоматски да прави 6 коцки истовремено, 50~60 парчиња во период од 24 часа, ако се пополни условите. Оваа количина може да варира во зависност од околината (температура во околината на апаратот, фреквенцијата на отворање на вратата, количината храна што се чува во апаратот итн.).

- Ако корпата за мраз е целосно полна со мраз, производството на мраз ќе се прекине.
- Кога автоматот за мраз е во функција, не допирајте го со раце директно.
- Ако коцките мраз се чуваат во корпата за мраз подолг период, тие може да се залепат и да не можат лесно да се одвојат. Во таков случај, искристите ја корпата за мраз пред да ја употребувате.
- Фрлете го првиот произведен мраз без да го употребите.
- Кога автоматот за мраз е во функција, не допирајте го со раце директно.
- Ако коцките мраз се чуваат во корпата за мраз подолг период, тие може да се залепат и да не можат лесно да се одвојат. Во таков случај, искристите ја корпата за мраз пред да ја употребувате.

Вклучување и исклучување на Автоматот за мраз.

- 1 Држете го и извадете го капакот на автоматот за мраз подигајќи го нагоре.



- 2 Кога автоматот за мраз не се користи, корпата за мраз може да се користи како корпа за замрзнување по ставање на прекинувачот на автоматот за мраз на позиција исклучено.

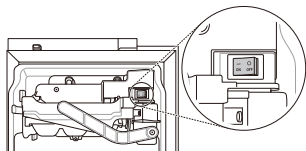

Вадење на корпата за мраз (*)

Држете ја корпата за мраз со двете раце и повлечете ја надвор додека ја подигате нагоре.

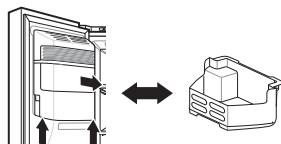

- Кога автоматот за мраз не се користи, корпата за мраз може да се користи како корпа за замрзнување.
- Ако корпата за мраз е целосно полна со мраз, таа е тешка. Извадете ја со двете раце.

⚠ ПРЕДУПРЕДУВАЊЕ

- Не допирајте ги механичките делови од автоматот за мраз со раце или со алат. Во спротивно, апаратот може да се оштети или да настане повреда.
- Треба да се внимава бидејќи автоматот за мраз работи постојано дури и откако вратата од замрзнувачот е отворена кога прекинувачот на автоматот за мраз е наместен во позиција.
- Немојте да го расклопувате, поправате или менувате автоматот за мраз. Овие задачи треба да ги прави само техничар за сервисирање.

⚠ ВНИМАНИЕ

- Фрлете неколку тури мраз (околу 20 коцки и 7 чаши вода). Ова е исто така потребно ако апаратот не се користел подолго време.

- Првиот мраз и вода што ќе бидат диспензирани може да содржат честички или мризи од линијата за снабдување со вода или од резервоарот за вода.
- Чувајте ги децата понастрана од диспензерот. Децата може да си играат со контролите и истите да ги оштета.
- Линијата низ која минува мразот може да се затне од мраз ако се користи само кршен мраз. Отстранете го мразот што се насобрал вадејќи ја корпата за мраз и чистејќи ја линијата со гумена шпатула. Периодично исфрлање коцки мраз може исто така да спречи нафаќање на мраз.
- Ако се исфрла безбоен мраз, проверете го резервоарот за вода и изворот на снабдувањето со вода. Ако проблемот продолжи да се јавува и понатаму, стапете во контакт со Центарот за информации за клиенти на LG Electronics. Не користете го мразот или водата додека не го решите проблемот.
- Никогаш не користете тенки кристални чаши или прибор за да го соберете мразот. Таквите садови може да се отчепат или скршат и да навлезат парчиња стакло во мразот.
- Исфрлајте мраз во чаша пред да ја наполните со вода или друг пијалак. Може да се прелее течноста ако мразот го ставите во чаша која е веќе полна со течност.
- Не допирајте го отворот за мраз или автоматот за мраз со раце или со алат. Во спротивно, апаратот може да се оштети или да настане повреда.
- Кога ја враќате корпата за мраз, погрижете се да ја ставите правилно на место. Ако е навалена или нерамна, може да не продолжи да произведува мраз поради нарушување на сензорот.
- Никогаш не користете чаша што е многу тесна или длабока. Мразот можа да се заглави во каналот за мраз и да се наруши работењето на апаратот.
- Држете ја чашата на соодветно растојание од отворот за мраз. Чаша што е многу блиску поставена до отворот може да го спречи исфрлањето мраз.
- Фрлете го мразот од корпата за мраз во замрзнувачот ако планирате да одите на подолг одмор или при подолг прекин на струја. Водата од растопениот мраз може да капе од диспензерот на подот.

НАПОМЕНА

- (*) означува дека карактеристиките варираат во зависност од купениот модел.

Врата-во-врата (*)

Повлечете ја нагоре рачката на дното на вратата, сè додека не се отвори вратата во врата.

Има многу голем простор за чување внатре во вратата во врата и околните корпи, што ви овозможува добро да ја организирате храната за чување.

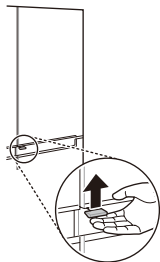

Вадење на куќиштето од Врата во врата

Држете го куќиштето од внатрешноста на вратата во врата со двете раце и извадете го подигајќи го нагоре.



Повторно мesteње на куќиштето во Врата во врата

Вградете го по обратен редослед од вадењето.

Вадење на корпите од Врата во врата

- 1 Држете ги двата раба на корпата и извадете ја подигајќи ја нагоре.

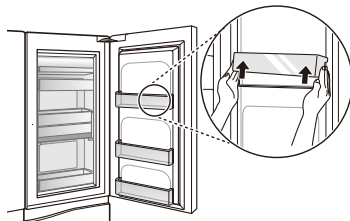

- 2 Подигнете ја фиксираната корпа нагоре како што е прикажано на (1) и извадете ја повлекувајќи надвор како што е прикажано на (2).

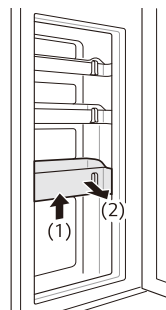

Повторно мesteње на корпите од Врата во врата

Вградете го по обратен редослед од вадењето.

НАПОМЕНА

- (*) означува дека карактеристиките варираат во зависност од купениот модел.

Фиока за свеж зеленчук (*)

Влажноста во фиоките за зеленчук се контролира со лизгање на резето во која било насока.

Доколку го помрднете налево, насочувачот на воздухот ќе се отвори и ќе дозволи воздухот да циркулира низ фиоката со што влажноста ќе се намали. Доколку го помрднете надесно, протокот на воздух ќе биде прекинат со што ќе се одржува онаа влажност којашто во моментот е присутна во фиоката за одржување свежина.

Се препорачува затворена позиција за чување зеленчук, а отворена позиција за чување овошје.

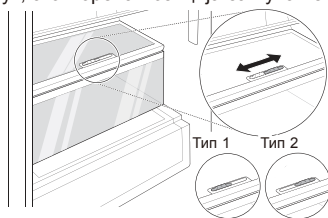

НАПОМЕНА

- (*) означува дека карактеристиките варираат во зависност од купениот модел.

Употреба на други функции

Аларм за отворена врата

Алармот се огласува трипати во интервал од 30 секунди ако вратата (фрижидер, замрзнувач, врата во врата) е оставена отворена или ако не е целосно затворена една минута.

- Стапете во контакт со Центарот за информации за клиенти на LG Electronics ако алармот продолжи дури и откако ќе се затвори вратата.

Откривање дефект

Апаратот може автоматски да открива проблеми за време на работата.

- Ако е откриен проблем, апаратот престанува со работа и се појавува код за грешка дури и кога ќе се притисне кое било копче.
- Во ваков случај, не исклучувајте го од струја и веднаш стапете во контакт со Центарот за информации за клиенти на LG Electronics. Ако го исклучите од струја, сервисерот од Центарот за информации за клиенти на LG Electronics може потешко да го најде проблемот.

Користење на LG SmartThinQ апликацијата

- За апарати со  или  лого

Работи што треба да се проверат пред користењето на LG SmartThinQ

- 1 Проверете го растојанието помеѓу апаратот и безжичниот рутер (Wi-Fi мрежата).
 - Ако е преголемо растојанието помеѓу апаратот и безжичниот рутер, доаѓа до слабеење на сигналот. Може да биде потребен подолг временски период за регистрација, или може да доведе до неуспешна инсталација.
- 2 Исклучете ги **Мобилните податоци** или **Келиските податоци** на вашиот smartphone.
 - За iPhones, исклучете ги податоците одејќи во **Прилагодувања** → **Келиски** → **Келиски податоци**.

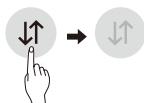

- 3 Поврзете го вашиот смартфон со безжичниот рутер.



НАПОМЕНА

- За да ја потврдите Wi-Fi конекцијата, проверете дали свети иконата **Wi-Fi**  на контролниот панел.
- Апаратот поддржува единствено 2,4 GHz Wi-Fi мрежи. За да ја проверите фреквенцијата на вашата мрежа, контактирајте го вашиот снабдувач со интернет услуги, или погледнете во упатството за вашиот безжичен рутер.
- LG SmartThinQ не е одговорен за било какви проблеми околу конектирањето на мрежата или какви и да било грешки, дефекти или грешки предизвикани од конектирањето на мрежата.

- Ако апаратот има проблеми околу конектирањето на Wi-Fi мрежата, можеби е предалеку од рутерот. Набавете Wi-Fi засилувач (засилувач на дострелот) за да ја подобрите јачината на Wi-Fi сигналот.
- Wi-Fi конекцијата можеби не се поврзува или можеби е прекината поради опкружувањето на домашната мрежа.
- Мрежното поврзување можеби нема да работи правилно во зависност од провајдерот на интернет услугите.
- Околното безжично поврзување можеби придонесува безжичниот мрежен сервис да работи бавно.
- Апаратот не може да се регистрира, поради проблеми со преносот на безжичниот сигнал. Извлечете го кабелот од апаратот и почекајте околу една минута, пред повторно да се обидете.
- Ако е овозможен заштитниот сид на вашиот безжичен рутер, оневозможете го или додадете исклучок во него.
- Името на безжичната мрежа (SSID) треба да биде комбинација од англиски букви и броеви. (Не користете ги специјалните карактери)
- Smartphone корисничкиот интерфејс (UI) може да варира, во зависност од мобилниот оперативен систем (OS) и производителот.
- Ако безбедносниот протокол на рутерот е поставен на **WEP**, може да не успеете во подесувањето на мрежата. Ве молиме променете го на други безбедносни протоколи (Се препорачува **WPA2**) и повторно регистрирајте го производот.

Инсталирање на LG SmartThinQ

Побарајте ја апликацијата LG SmartThinQ на Google Play Store & Apple App Store преку вашиот смартфон. Следете ги инструкциите за преземање и инсталирање на апликацијата.

Wi-Fi функција

Комуницирајте со апаратот од смарт телефон со помош на практичните смарт функции.

Ажурирање на фабрички вградениот софтвер

Редовно ажурирајте ги перформансите на апаратот.

Smart Diagnosis™

Ако ја користите функцијата Smart Diagnosis, ќе добиете корисни информации какви што се оние за правилниот начин на користење на апаратот врз основа на шемата за употреба.

Подесувања

Ви овозможува да изберете различни опции на фрижидерот и во апликацијата.

НАПОМЕНА

- Ако го промените својот безжичен рутер, добавувачот на интернет услуги или лозинката, избришете го регистрираниот апарат од апликацијата LG SmartThinQ и повторно регистрирајте го.
- Апликацијата подлежи на промени заради подобрување на апаратот, без да им се даде предупредување на корисниците.
- Карактеристиките може да варираат во зависност од моделот.

Поврзување со Wi-Fi

Копчето **Wi-Fi**, кога се користи со апликацијата LG SmartThinQ, му овозможува на фрижидерот поврзување со домашната Wi-Fi мрежа. Иконата **Wi-Fi** го покажува статусот на мрежната конекција на фрижидерот. Иконата свети кога фрижидерот е поврзан со Wi-Fi мрежата.

Првична регистрација на апаратот

Стартувајте ја LG SmartThinQ апликацијата и следете ги инструкциите во апликацијата, за да го регистрирате апаратот.

Повторно регистрирање на Апаратот или регистрирање на друг корисник

Притиснете и држете го копчето **Wi-Fi** во текот на 3 секунди, за привремено исклучување. Стартувајте ја LG SmartThinQ апликацијата и следете ги инструкциите во апликацијата, за да го регистрирате апаратот.

НАПОМЕНА

- За да ја оневозможите функцијата Wi-Fi, притиснете и држете го копчето **Wi-Fi** во текот на 3 секунди. Wi-Fi иконата ќе се исклучи.

Спецификации на бежичниот LAN модул

Модел	LCW-004
Фреквентен опсег	2412 до 2472 MHz
Излезна моќност (макс.)	IEEE 802.11b:17.82 dBm IEEE 802.11g:17.72 dBm IEEE 802.11n:16.61 dBm

Безжична функција S/W верзија: V 1.0

Заради грижата за корисникот, овој уред треба да се инсталира и да работи на минимална далечина од 20 cm меѓу уредот и телото на корисникот.

Декларација за усогласеноста



Со ова, LG Electronics изјавува дека типот на радио опремата на Фрижидерот, е во согласност со Директивата 2014/53/EU. Целосниот текст на EU декларацијата за усогласеност, е достапен на следната интернет адреса:

<http://www.lg.com/global/support/cedoc/cedoc#>

LG Electronics European Shared Service Centre B.V.

Krijgsman 1

1186 DM Amstelveen

The Netherlands

Известување за софтвер со отворен код

За да го добиете изворниот код според GPL, LGPL, MPL и другите лиценци за отворен изворен код кој се користи кај овој производ, посетете ја страницата <http://opensource.lge.com>.

Покрај изворниот код, достапни за преземање се и сите наведени одредби на лиценца, одрекувања од одговорност и известувања за авторски права.

LGE исто така ќе ви овозможи слободен код на CD-ROM за цена која ги покрива трошоците за таквото доставување (како на пр. трошоци за медиумот, пратката и манипулативни трошоци) по барање преку е-пошта на opensource@lge.com. Оваа понуда е валидна во период од три години по последната наша испорака на овој производ. Оваа понуда важи за секој примател на овие информации.

Употреба на Smart Diagnosis™

- За апарати со  или  лого

Smart Diagnosis™ преку Центарот за информации за клиенти

Оваа функција користете ја ако ви е потребна точна дијагноза од Центарот за информации за клиенти на LG Electronics кога апаратот не работи правилно или има дефект. Оваа функција користете ја само при контакт со претставник од сервисот, а не при нормално работење.

- 1 Притиснете го копчето **Lock** за да ја активирате функцијата Брава (за заклучување).
 - Ако екранот е заклучен повеќе од 5 минути, морате да го деактивирате заклучувањето и потоа повторно да го активирате.

* Lock



- 2 Отворете ја вратата од фрижидерот и држете го телефонот до горната десна дупка од звучникот.

- Поставете го телефонот така што микрофонот да се порамни со отворот за звучникот.

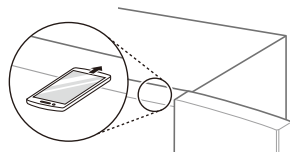

- 3 Притиснете го копчето **Freezer** три секунди или подолго додека го држите вашиот телефон на звучникот.

- 4 По завршување на трансферот на податоци, претставник од сервисот ќе ви ги објасни резултатите од Smart Diagnosis™.

НАПОМЕНА

- Поставете го телефонот така што микрофонот да се порамни со отворот за звучникот.
- Звукот на Smart Diagnosis™ се генерира по околу 3 секунди.
- Држете го телефонот на горниот десен отвор за звучникот и почекајте додека да се пренесат податоците.
- Не трагајте го телефонот од отворот за звучникот додека се пренесуваат податоците.
- Звукот на трансферот на податоци може да биде остар за увото додека се пренесуваат податоците, но не трагајте го телефонот од отворот за звучникот за Smart Diagnosis™ додека не престане звукот на трансферот.
- Кога трансферот на податоци ќе заврши, ќе се прикаже порака за завршен трансфер и контролната табла автоматски ќе се исклучи и вклучи повторно, по неколку секунди. Потоа центарот за информации за клиенти ќе ги објасни резултатите од дијагнозата.
- Функцијата Smart Diagnosis™ зависи од квалитетот на локалниот повик.
- Комуникацијата ќе биде подобра и можете да емитувате подобар сигнал ако користите домашен фиксен телефон.
- Ако трансферот на податоци за Smart Diagnosis™ е со слаб квалитет, може да не добиете најдобра услуга за Smart Diagnosis™.

Напомени за чистење

- Кога вадите полица или фиока од апаратот, извадете ја целата храна што е складирана на полицата или фиоката, за да спречите повреда или оштетување на апаратот.
 - Во спротивно, може да дојде до повреда поради тежината на складираната храна.
- Ако ги чистите надворешните отвори за вентилација на апаратот со правосмукалка, тогаш треба да го исклучите од струја за да избегнете статичко празнење коешто може да ја оштети електрониката или да предизвика струен удар.
- Извадете ги полиците и фиоките и исчистете ги со топла вода, а потоа избришете ги и вратете ги назад.
- Редовно бришете ја заптивката на вратата со влажна мека крпа.
- Истечената храна и дамки на корпите од вратата треба да се чистат затоа што го намалуваат капацитетот на чување на корпата, па дури може и да ја оштетат.
- По чистењето, проверете дали кабелот за струја е оштетен, топол или неправилно вклучен.
- Одржувајте ги чисти отворите за вентилација на надворешноста на апаратот.
 - Затнати отвори за вентилација може да предизвикаат пожар или да го оштетат апаратот.
- Надворешните обоени метални површини може да се поминат со восок за да ги заштитите од 'рѓа. Не поминувајте ги со восок пластичните делови. Поминувајте ги со восок обоените метални површини најмалку двапати годишно користејќи восок за апарати (или восочна паста за автомобили). Нанесете восок со чиста и мека крпа.
- Кога ќе ја чистите внатрешноста или надворешноста на апаратот, не бришете ја со груба четка, паста за заби, или некои запалливи материјали. Не користете ги средствата за чистење кои содржат запалливи материји.
 - Тоа може да предизвика промена на бојата или оштетување на апаратот.
 - Запалливи материји: алкохол (етанол, метанол, изопропил алкохол, изобутил алкохол итн.), разредувач, средство за белење, бензен, запаллива течност, абразиви итн.

- За надворешноста на апаратот, користете чист сунѓер или мека крпа и благ детергент во топла вода. Не користете абразивни средства или силни средства за чистење. Темелно избришете го со мека крпа.
- Никогаш не мијте ги полиците или садовите во машина за миење садови.
 - Деловите може да се деформираат поради топлина.
- Редовно чистете ги површините за да не дојдат во контакт со храната и системите за дренажа.
- Ако апаратот е опремен со LED светло, не вадете го капакот на светлото ниту LED светлото, во обид да го поправате или сервисирате. Ве молиме стапете во контакт со Центарот за информации за клиенти на LG Electronics.

Чистење на капакот на кондензаторот

Користете правосмукалка со четка, за чистење на капакот на кондензаторот и на отворите. Не отстранувајте ја таблата што ја покрива површината на калемот на кондензаторот.

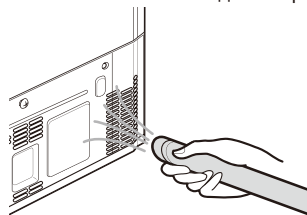

Заменување на филтерот Свежо и чисто (*)

За да го одржувате перформансот на филтерот Свежо и чисто, ако се прикаже порака на екранот за заменување на филтерот, заменете го најскоро што можете.

- 1 Ако се запали иконата **Replace** на контролната табла, заменете го филтерот Свежо и чисто.



Replace

- 2 Држете го и извадете го капакот на филтерот Свежо и чисто вртејќи го налево.



- 3 Извадете го филтерот од внатрешноста на капакот на филтерот Свежо и чисто и заменете го со нов.



- 4 По заменувањето на филтерот, вметнете го капакот на филтерот Свежо и чисто вртејќи го надесно.



- 5 За да го ресетираат периодот за замена на филтерот, притиснете го копчето **Pure N Fresh** на контролната табла подолго од 3 секунди. Иконата **Replace** на контролната табла ќе се исклучи.

- 6 Ќе почне да функционира откако ќе го замените филтерот.

НАПОМЕНА

- (*) означува дека карактеристиките варираат во зависност од купениот модел.
- Не ставајте го вашиот прст или други предмети во внатрешноста или местото на вградување. Во спротивно, може да дојде до повреда или неисправно работење.
- Ако е поминат периодот за заменување, отстранувањето на бактериите и миризбите може да не биде толку ефикасно.
- Имајте предвид дека ако го измиете филтерот со вода, функционирањето на филтерот исто така може да не биде толку ефикасно.

- Треба да се внимава да не се промени насоката на филтерот што се вметнува во капакот на филтерот.
- При поставување на апаратот во режим Вклучено или Напојување по заменување на филтерот, проверете дали LED светлото во близина на филтерот е вклучено.
- Филтерот може да се купи од Центарот за информации за клиенти на LG Electronics.

Чистење на заптивката на вратата

Вадење на корпата од вратата на фрижидерот/замрзнувачот

Држете ги двата раба на корпата и извадете ја подигајќи ја нагоре.

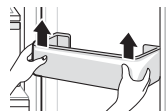

Повторно местење на корпата од вратата на фрижидерот/замрзнувачот

- 1 Држете ги двата краја на корпата на вратата, нежно турнете го едниот раб за да го составите, а потоа на ист начин и другиот раб.

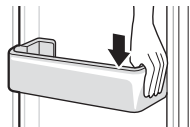

- 2 По составувањето, нежно потчукнете ја корпата на вратата за да ја прицврстите хоризонтално.

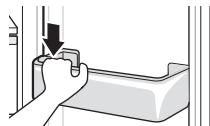

Чистење на полицата

Вадење полица од фрижидерот/замрзнувачот

Извадете ја полицата надвор со повлекување.

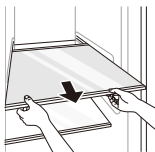

Повторно мesteње на полицата од фрижидерот/замрзнувачот

Отстранете ја полицата со нејзино влечење додека во исто време го подигате задниот дел на полицата.

Чистење на фиоката за зеленчук

Вадење на фиоката за зеленчук

- 1 Извадете ја содржината од фиоката. Држете ја рачката на фиоката за зеленчук и извлечете ја целосно надвор додека не сопре нежно.

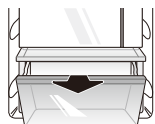

- 2 Подигнете ја фиоката за зеленчук нагоре и извадете ја повлекувајќи ја надвор.

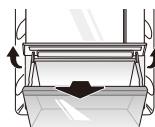

Повторно мesteње на фиоката за зеленчук

- 1 Ако фиоката за зеленчук има капак, подигнете го.

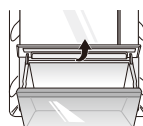

- 2 Вметнете го дното на фиоката за зеленчук во неговата оригинална положба и турнете го назад спуштајќи го надолу.

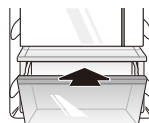

ВНИМАНИЕ

- Имајте предвид дека може да дојде до повреда поради тежината на храната при вадењето на фиоката за зеленчук.

Чистење на диспензерот за вода

Чистење на тацната на диспензерот

Тацната на диспензерот може да биде водена поради истурениот мраз или вода. Избришете ја целата површина со влажна крпа.



Чистење на отворот за вода и мраз

Често бришете го отворот за вода и мраз со чиста крпа бидејќи лесно се валка. Имајте предвид дека влакненцата од крпата може да се залепат на отворот.

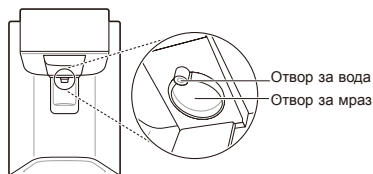

Заменување на филтерот за вода (Само кај модели со водоводна инсталација)

Заменете го филтерот за вода кога ќе се покаже индикација за тоа со иконата **Replacement Filter** или најмалку на секои 6 месеци.

За да имате време да набавите нов филтер, светлото ќе се запали токму пред да истече капацитетот на тековниот филтер. Менувањето на филтерот навреме ви обезбедува свежа и чиста вода од апаратот.

- 1 Исклучување на апаратот.
- 2 Исклучете го снабдувањето со вода до апаратот.
- 3 Извадете го филтерот за вода.
- 4 Монтирајте го новиот филтер за вода следејќи ги упатствата од делот „Поврзување на филтерот за вода“.
- 5 Пуштете ја водата и вклучете го апаратот.
- 6 Притиснете и задржете го копчето **Water Filter** 3 секунди. Тоа ја ресетира иконата Заменување филтер. Активиран е новиот филтер за вода.

Симптоми	Причина	Решение
Апаратот не лади или не замрзнува.	Дали има прекин во снабдувањето со струја?	<ul style="list-style-type: none"> Проверете го напојувањето кај другите апарати.
	Дали е исклучен приклучокот за струја од штекерот?	<ul style="list-style-type: none"> Правилно вклучете го приклучокот за струја во штекерот.
Ладењето или замрзнувањето е слабо.	Дали температурата на фрижидерот или замрзнувачот е подесена на нејзиното најтопло подесување?	<ul style="list-style-type: none"> Подесете ја температурата на фрижидерот или замрзнувачот на „Средно“.
	Дали апаратот е изложен на директна сончева светлина или е во близина на предмет што загрева, како на пример, рерна или греалка?	<ul style="list-style-type: none"> Проверете ја околината каде што е монтиран производот и монтирајте го понастрана од предмети што загреваат.
	Дали сте ставиле топла храна без прво да ја изладите?	<ul style="list-style-type: none"> Треба прво да ја изладите топлата храна пред да ја ставите во фрижидерот или замрзнувачот.
	Дали сте ставиле премногу храна?	<ul style="list-style-type: none"> Одржувајте соодветно растојание меѓу храната.
	Дали вратите на апаратот се целосно затворени?	<ul style="list-style-type: none"> Целосно затворете ја вратата и проверете дали храната не ја блокира вратата.
	Дали има доволно простор околу апаратот?	<ul style="list-style-type: none"> Приспособете ја положбата на монтажа за да направите доволно простор околу апаратот.
Апаратот има лош мирис.	Дали температурата на фрижидерот или замрзнувачот е подесена на „Топло“?	<ul style="list-style-type: none"> Подесете ја температурата на фрижидерот или замрзнувачот на „Средно“.
	Дали сте ставиле храна со силен мирис?	<ul style="list-style-type: none"> Храната со силен мирис чувајте ја во затворен сад.
	Зеленчукот или овошјето може се расипале во фиоката?	<ul style="list-style-type: none"> Фрлете го скапаниот зеленчук и исчистете ја фиоката за зеленчук. Не чувајте зеленчук премногу долго во фиоката за зеленчук.
Светлото во внатрешноста на апаратот не се пали.	Дали светлото во внатрешноста на апаратот се гаси?	<ul style="list-style-type: none"> Невозможно е клиентите да ги заменат светлата во внатрешноста на апаратот, затоа што тие не се поправаат. Ако не се пали светлото во внатрешноста, стапете во контакт со Центарот за информации за клиенти на LG Electronics.

Симптоми	Причина	Решение
Вратата на производот не се затвора цврсто.	Дали апаратот е навален напред?	<ul style="list-style-type: none"> • Регултирајте ги предните ногалки за да ја подигнете малку предната страна.
	Дали полиците биле правилно поставени?	<ul style="list-style-type: none"> • Ако е потребно, одново поставете ги полиците.
	Дали вратата сте ја затвориле употребувајќи прекумерна сила?	<ul style="list-style-type: none"> • Ако примените прекумерна сила или брзина при затворање на вратата, вратата може да остане кратко отворена пред да се затвори. Погрижете се да не ја туркате вратата многу силно. Затворете ја без примена на сила.
Тешко се отвора вратата на апаратот.	Дали сте ја отвориле вратата веднаш откако сте ја затвориле?	<ul style="list-style-type: none"> • Ако се обидете да ја отворите вратата на апаратот во рок од 1 минута откако сте ја затвориле, може да имате тешкотии со отворањето поради притисокот внатре во апаратот. Обидете се повторно да ја отворите вратата на апаратот по неколку минути, за да се стабилизира внатрешниот притисок.
Има кондензација во внатрешноста на производот или на дното од капакот на фиоката за зеленчук.	Дали сте ставиле топла храна без прво да ја изладите?	<ul style="list-style-type: none"> • Треба прво да ја изладите топлата храна пред да ја ставите во фрижидерот или замрзнувачот.
	Дали сте ја оставиле вратата на апаратот отворена?	<ul style="list-style-type: none"> • Иако кондензацијата ќе исчезне набрзо откако ќе ја затворите вратата на апаратот, можете да ја избришете и со сува крпа.
	Дали вратата на апаратот ја отворате и затворате многу често?	<ul style="list-style-type: none"> • Кондензацијата може да се формира поради разлика во температурата со надворешноста. Избришете ја влагата со сува крпа.
	Дали сте ставиле топла или влажна храна внатре, без да ја затворите или ставите во сад?	<ul style="list-style-type: none"> • Чувајте ја храната во покриен или затворен сад.
Во замрзнувачот се формирал мраз.	Вратите можеби не се затвораат правилно?	<ul style="list-style-type: none"> • Проверете дали некоја храна во внатрешноста на производот ја блокира вратата и проверете дали вратата е цврсто затворена.
	Дали сте ставиле топла храна без прво да ја изладите?	<ul style="list-style-type: none"> • Треба прво да ја изладите топлата храна пред да ја ставите во фрижидерот или замрзнувачот.

Симптоми	Причина	Решение
Во замрзнувачот се формирал мраз.	Дали е блокиран отворот за влез или излез на воздухот од замрзнувачот?	<ul style="list-style-type: none"> • Потрудете се отворот за влез или излез на воздухот да не биде блокиран за да може воздухот да циркулира во внатрешноста.
	Дали замрзнувачот е преполнет?	<ul style="list-style-type: none"> • Одржувајте соодветно растојание меѓу храната.
Мраз или кондензација се формирала во внатрешноста или на надворешноста на апаратот.	Дали сте ја отворале и затворале вратата многу често или дали вратата на апаратот е неправилно затворена?	<ul style="list-style-type: none"> • Мраз или кондензација може да се формира ако во внатрешноста на апаратот навлезе воздух однадвор.
	Дали е влажна околината каде што е монтиран апаратот?	<ul style="list-style-type: none"> • Кондензација може да се појави на надворешноста на апаратот ако околината каде што е монтиран е многу влажна или ако е денот влажен, на пример, ако врне. Избришете ја сосема влагата со сува крпа.
Апаратот е бучен и произведува ненормални звуци.	Дали апаратот е монтиран на нестабилен под или на под кој не е нивелиран?	<ul style="list-style-type: none"> • Монтирајте го апаратот на цврст и рамен под.
	Дали задниот дел од апаратот го допира сидот?	<ul style="list-style-type: none"> • Приспособете ја положбата на монтажа за да направите доволно простор околу апаратот.
	Дали има расфрлено предмети зад апаратот?	<ul style="list-style-type: none"> • Извадете ги расфрланите предмети зад апаратот.
	Дали има предмет над апаратот?	<ul style="list-style-type: none"> • Тргнете го предметот од горниот дел на апаратот.
Страната или предницата на апаратот е топла.	Има цевки против кондензација вградени на овие површини на апаратот со цел да се намали кондензацијата што се околу површината на вратата.	<ul style="list-style-type: none"> • Цевката за испуштање топлина со чија помош се спречува кондензација, е монтирана на предницата и на страната на апаратот. Може да почувствувате дека е особено жешка веднаш по монтажа на апаратот или во текот на летото. Бидете сигурни дека ова не е проблем, туку е нормална состојба.
Има вода во внатрешноста или надворешноста на апаратот.	Дали има истечена вода околу апаратот?	<ul style="list-style-type: none"> • Проверете дали водата истекла од лавабо или од друго место.
	Дали има вода под апаратот?	<ul style="list-style-type: none"> • Проверете дали водата е од одмрзната храна или од скршен или испуштен сад.

Симптоми	Причина	Решение
Автоматот за мраз не произведува мраз или произведува само мала количина мраз.	Дали сте го монтирале апаратот неодамна?	<ul style="list-style-type: none"> Автоматот за мраз произведува мраз нормално откако ќе поминат околу 48 часа од инсталирањето на апаратот.
	Дали сте ја поврзале цевката за довод на вода до апаратот и сте го отвориле вентилот за снабдување?	<ul style="list-style-type: none"> Поврзете ја цевката за довод на вода до апаратот и целосно отворете го вентилот за снабдување.
	Дали е превиткано цревето за снабдување со вода?	<ul style="list-style-type: none"> Ако цревето за снабдување со вода е превиткано, нарушен е протокот на вода.
	Дали неодамна сте испуштиле поголема количина мраз?	<ul style="list-style-type: none"> Потребни се околу 24 часа за да се произведе поголема количина мраз во автоматот за мраз. Почекајте.
	Дали го имате поставено прекинувачот на апаратот за мраз или автоматот за мраз на положба ВКЛУЧЕНО на контролната табла?	<ul style="list-style-type: none"> Притиснете го прекинувачот I на автоматот за мраз или поставете го копчето за автоматот за мраз на ON на контролната табла. (За повеќе детали за употребата, посетете ја веб-страницата на LG Electronics или користете го вашиот pameten уред).
	Дали температурата на замрзнувачот е многу висока?	<ul style="list-style-type: none"> Ако температурата е многу висока, мразот ќе се произведува бавно или пак воопшто нема да се произведува. Поставете ја температурата на замрзнувачот на -18 °C за автоматот за мраз да функционира нормално.
	Дали сте ја отворале често вратата на апаратот?	<ul style="list-style-type: none"> Ако сте ја отворале вратата на апаратот често, ладниот воздух ќе излезе надвор, и ќе ја намали брзината на правење мраз. Не отворајте ја и не затворајте ја вратата на апаратот многу често.
Не излегува мраз.	Дали вратата на апаратот е целосно затворена?	<ul style="list-style-type: none"> Ако вратата на апаратот не е целосно затворена, температурата на замрзнувачот ќе се зголеми и ќе го забави производството на мраз. Затворете ја вратата на апаратот целосно.
	Дали има мраз во корпата за мраз?	<ul style="list-style-type: none"> Проверете дали има мраз во корпата за мраз.
	Дали има грутки мраз во корпата за мраз?	<ul style="list-style-type: none"> Одвојте ја корпата за мраз и протресете ја. Фрлете го остатокот грутки мраз откако ќе ја протресете корпата.

Симптоми	Причина	Решение
Не излегува мраз.	Не можете да чуete звук дека излегува мраз?	<ul style="list-style-type: none"> • За да излезе мраз наизменично одбирајте ги режимите за коцки мраз и скршен мраз во контролниот панел.
	Дали патеката на мразот е блокирана? (Може да го проверите каналот за мраз со одвојување на корпата за мраз.)	<ul style="list-style-type: none"> • Доколку каналот е блокиран може да не излегува мраз на правилен начин. Проверете го мразот и редовно чистете ја патеката на мразот.
Не излегува вода.	Дали користите нефилтрирана вода?	<ul style="list-style-type: none"> • Нефилтрираната вода може да содржи голема количина на различни тешки метали или надворешни супстанции, така што филтерот може да се затне предвреме, без оглед на животниот век на филтерот.
	Можеби е празен резервоарот за вода на диспензерот? (Само за модели без водоводна инсталација)	<ul style="list-style-type: none"> • Наполнете го резервоарот за вода на диспензерот.
	Водата не излегува кога цевката за вода е исполнета со воздух. (Само за модели без водоводна инсталација)	<ul style="list-style-type: none"> • Отстранете го резервоарот за довод на вода повлекувајќи го нанадвор, додека ја држите рачката. Наполнете го резервоарот за довод на вода со вода и повторно сместете го на полицата на фрижидерот.
	Дали е затворен вентилот за снабдување со вода? (Само за модели со водоводна инсталација)	<ul style="list-style-type: none"> • Отворете го вентилот за снабдување со вода.
Водата има чуден вкус.	Дали вкусот на водата е различен во споредба со вкусот на водата од претходниот систем за пречистување на водата?	<ul style="list-style-type: none"> • Дали прочистената вода или ладната вода не сте ја користеле подолг временски период?
	Дали е поминато долго време откако сте го монтирале и замениле филтерот?	<ul style="list-style-type: none"> • Ако му е истечен рокот на филтерот, може да опадне квалитетот на пречистувањето. Се препорачува филтерот да го заменуваат согласно периодот за заменување на филтерот.
	Дали сте ги исплакнале филтерот во почетната фаза по неговото монтирање?	<ul style="list-style-type: none"> • Кога монтирате или заменуваат филтер за првпат, треба да ги отстраните воздухот и остатоците од активен јаглен од внатрешноста на филтерот. Користете го апаратот по испуштање и празнење на околу 5 литри прочистена вода од диспензерот со притискање на рачката за диспензирање вода. Активиран (јагленот не е штетен за луѓето).
	Дали прочистената вода или ладната вода не сте ја користеле подолг временски период?	<ul style="list-style-type: none"> • Вкусот на отстоената вода може да се промени поради размножувањето на бактерии во неа. Користете го производот откако сте диспензирале и испразниле околу 5 литри (околу 3 минути) вода од диспензерот.

Симптоми	Причина	Решение
Бучава како тропкање	Контролата на одмрзнување кликнува кога започнува и завршува автоматскиот циклус на одмрзнување. Контролата на термостатот (или контролата на апаратот кај некои модели) исто така кликнува на почеток и на крај на циклусот.	<ul style="list-style-type: none"> • Нормално работење
Бучава како свечкање	Бучава како свечкање може да доаѓа од протокот на средството за ладење, колото за вода на задниот дел на единицата (само модели со водоводна инсталација), или од предмети ставени на горниот дел или околу апаратот.	<ul style="list-style-type: none"> • Нормално работење
	Апаратот не стои рамно на подот.	<ul style="list-style-type: none"> • Подот е слаб или нерамен, или пак ногарките за нивелирање треба да се прилагодат. Погледнете во одделот за израмнување на вратата.
	Апаратот со линеарен компресор се придвижил за време на работењето.	<ul style="list-style-type: none"> • Нормално работење. Ако компресорот не престане да свечка по 3 минути, исклучете ја струјата и повторно вклучете ја.
Бучава како шушкање	Моторот на вентилаторот на испарувачот го циркулира воздухот низ фрижидерот и преградите на замрзнувачот.	<ul style="list-style-type: none"> • Нормално работење
	Воздух поминува над кондензаторот со помош на вентилаторот на кондензација.	<ul style="list-style-type: none"> • Нормално работење
Бучава како клокотење	Средството за ладење тече низ системот за ладење	<ul style="list-style-type: none"> • Нормално работење
Бучава како пукање	Собирање и ширење на внатрешните сидови поради промени во температурата.	<ul style="list-style-type: none"> • Нормално работење
Вибрирање	Ако страната или задниот дел на фрижидерот се допира до ормар или сид, некои од нормалните вибрации може да предизвикаат звук.	<ul style="list-style-type: none"> • За да ја елиминирате бучавата, проверете дали страните и задниот дел се допираат до сид или ормар.

Симптоми	Причина	Решение
Вашиот куќен апарат и смартфонот не се поврзани со Wi-Fi мрежата.	Лозинката за Wi-Fi на коешто се обидувате да се поврзете, е неточна.	<ul style="list-style-type: none"> Најдете ја Wi-Fi мрежата којашто е поврзана со вашиот смартфон и отстранете ја, а потоа регистрирајте го вашиот апарат на LG SmartThinQ.
	Мобилните податоци за вашиот смартфон се вклучени.	<ul style="list-style-type: none"> Исклучете ги Мобилните податоци на вашиот смартфон и регистрирајте го апаратот, користејќи ја Wi-Fi мрежата.
	Името на безжичната мрежа (SSID), не е правилно поставено.	<ul style="list-style-type: none"> Името на безжичната мрежа (SSID) треба да биде комбинација од англиски букви и броеви. (Не користете ги специјалните карактери)
	Фреквенцијата на рутерот не е 2,4 GHz.	<ul style="list-style-type: none"> Поддржана е само 2,4 GHz фреквенција на рутерот. Поставете го безжичниот рутер на 2,4 GHz и поврзете го апаратот со безжичниот рутер. За да ја проверите фреквенцијата на рутерот, проверете кај вашиот снабдувач на интернет услуги, или кај производителот на рутерот.
	Преголемо е растојанието помеѓу апаратот и рутерот.	<ul style="list-style-type: none"> Ако е преголемо растојанието помеѓу апаратот и рутерот, сигналот може да биде слаб и конекцијата може да не биде правилно конфигурирана. Променете ја локацијата на рутерот, за да биде поблиску до апаратот.

Белешки

HANDLEIDING

KOELKAST & DIEPVRIES

Lees deze handleiding aandachtig door voordat u het apparaat gebruikt en houd deze te allen tijde binnen handbereik.

INHOUDSOPGAVE

Deze handleiding kan afbeeldingen of inhoud bevatten die verschillen van het aangeschafte model.

Deze handleiding is onderhevig aan herziening door de fabrikant.

VEILIGHEIDSVOORSCHRIFTEN.....	3
BELANGRIJKE VEILIGHEIDSINSTRUCTIES	3
Verwijdering van uw oude apparaat	11
INSTALLATIE	12
Compartimenten	12
Afmetingen en vrije ruimten.....	13
Omgevingstemperatuur	13
Het verwijderen van de deur.....	14
Het aanpassen van de hoogte van de deur.....	15
Aansluiten van de waterleiding (alleen voor modellen met wateraansluiting)	16
Het apparaat aansluiten	18
Het apparaat verplaatsen	18
GEBRUIK	19
Onderdelen en functies	19
Aanwijzingen voor het gebruik.....	23
Het bedieningspaneel gebruiken	25
De waterdispensertank (alleen modellen zonder wateraansluiting) gebruiken	26
Water- en ijsdispenser	28
Automatische ijsmaker	28
Deur-op-deur (*)	30
Moist Balance Crisper groentelade, met Fresh Balancer (*)	31
Andere functies gebruiken.....	31
SMART FUNCTIES	32
De LG SmartThinQ-applicatie gebruiken.....	32
Smart Diagnosis™ gebruiken.....	34
ONDERHOUD	35
Opmerkingen bij het reinigen.....	35
De condensorafdekkingreinigen	35
Pure N Fresh-filter vervangen (*).....	35
Het schoonmaken van het deurvak	36
Het schap reinigen.....	37
Het reinigen van de groentelade	37
Het reinigen van de waterdispenser	38
Vervangen van de waterfilter (alleen voor modellen met wateraansluiting)	38
PROBLEEMOPLOSSING.....	39

De volgende veiligheidsvoorschriften zijn bedoeld om onvoorziene risico's of schade door onveilig of verkeerd gebruik van het product te voorkomen.

De richtlijnen zijn onderverdeeld in 'WAARSCHUWING' en 'LET OP' zoals hieronder beschreven.

 Dit symbool wordt weergegeven om zaken en handelingen aan te geven die risico's kunnen veroorzaken. Lees het gedeelte met dit symbool zorgvuldig door en volg de instructies om risico's te vermijden.

WAARSCHUWING

Dit geeft aan dat het niet opvolgen van de instructies ernstig letsel of de dood tot gevolg kan hebben.

LET OP

Dit geeft aan dat het niet opvolgen van de instructies letsel of schade aan het product tot gevolg kan hebben.

BELANGRIJKE VEILIGHEIDSINSTRUCTIES

WAARSCHUWING

Volg om het risico op explosie, vuur, overlijden, elektrische schok, letsel of verbranding van personen tijdens het gebruik van dit product te verminderen de basisvoorzorgsmaatregelen, met inbegrip van de volgende, op:

Kinderen in het gezin

- Dit apparaat is niet bedoeld voor gebruik door personen (inclusief kinderen) met verminderde fysieke, zintuiglijke of mentale capaciteiten of een gebrek aan ervaring en kennis, tenzij ze met betrekking tot het gebruik van dit apparaat geïnstrueerd zijn door of onder toezicht zijn van een persoon die verantwoordelijk is voor hun veiligheid. Kinderen moeten onder toezicht gehouden worden om te garanderen dat ze niet met het apparaat spelen.
- Als het apparaat is uitgerust met een vergrendeling (alleen bepaalde modellen), moet u de sleutel buiten het bereik van kinderen bewaren.

Voor gebruik in Europa:

- Dit apparaat kan worden gebruikt door kinderen van 8 jaar en ouder en personen met verminderde lichamelijke, zintuiglijke of verstandelijke vermogens of gebrek aan ervaring en kennis, als ze onder toezicht staan of worden geïnstrueerd over het veilig gebruik van het apparaat en bijbehorende gevaren begrijpen. Kinderen mogen niet met het apparaat spelen. Reiniging en onderhoud door de gebruiker mogen niet worden uitgevoerd door kinderen zonder toezicht.
- Het is toegelaten voor kinderen van 3 tot 8 jaar oud koelapparaten te laden en te lossen.

Installatie

- Dit apparaat mag alleen worden vervoerd door twee of meer mensen die het apparaat veilig vasthouden.
- Zorg ervoor dat het stopcontact goed geaard is en dat de aardpen op het netsnoer niet is beschadigd of verwijderd wordt uit het stopcontact. Voor meer details over aarding informeer bij een LG Electronics-klanteninformatiecentrum.
- Dit apparaat is uitgerust met een voedingskabel met aardgeleiding en een aardstekker. De stekker moet in een passend stopcontact worden gestoken dat correct is geïnstalleerd en geaard volgens alle lokale wetten en verordeningen.
- Als de voedingskabel beschadigd is of de opening van het stopcontact los zit, sluit de stekker dan niet aan en neem contact op met een geautoriseerd servicecentrum.
- Sluit het apparaat niet aan op een meervoudige stopcontacten zonder voedingskabel (gemonteerd).
- Wijzig of verleng het netsnoer niet.
- Het apparaat moet worden aangesloten op een speciale elektriciteitsleiding met een aparte zekering.

- Gebruik geen meervoudige contactdoos die niet juist is geaard (draagbaar). Als u een juiste geaarde meervoudige contactdoos (draagbaar) gebruikt, gebruikt u een uitgang van de meervoudige contactdoos met de huidige capaciteit van de vermogenscode of hoger en gebruikt u de meervoudige contactdoos alleen voor dit apparaat.
- Installeer het apparaat op een plaats waar het gemakkelijk is om de stekker van het apparaat los te koppelen.
- Zorg ervoor dat de kabel vanaf de stekker niet omhoog wijst of dat het apparaat niet tegen de stekker leunt.
- Installeer het apparaat op een stevige en vlakke vloer.
- Installeer het apparaat niet op een vochtige en stoffige plek. Installeer of bewaar het apparaat niet buiten of in een gebied dat is onderworpen aan weersomstandigheden, zoals direct zonlicht, wind of regen of temperaturen onder het vriespunt.
- Plaats het apparaat niet in direct zonlicht of en stel het niet bloot aan de warmte van verwarmingstoestellen zoals ovens of kachels.
- Zorg ervoor dat u de achterkant van het apparaat niet blootstelt tijdens de installatie.
- Zorg ervoor dat u het apparaat niet laat vallen tijdens montage of demontage.
- Zorg ervoor dat de kabel niet doorgeprik of beschadigd wordt tijdens montage of demontage van de deur van het apparaat.
- Plaats geen stekkeradapter of andere accessoires op de stekker.

Gebruik

- Gebruik het apparaat niet voor andere doeleinden (opslag van medische of experimentele materialen of voor verzending) dan voor huishoudelijk gebruik voor opslag van voedsel.

- Trek de stekker uit het stopcontact tijdens hevig onweer of wanneer het apparaat langere tijd niet wordt gebruikt.
- Raak de stekker of apparaatknoppen niet aan met natte handen.
- Buig de voedingskabel niet overmatig en plaats er geen zware voorwerpen op.
- Als er water in de elektrische onderdelen van het apparaat dringt, trek dan de stekker uit het stopcontact en neem contact op met een LG Electronics-klanteninformatiecentrum.
- Plaats geen handen of metalen voorwerpen in het gebied waar koude lucht wordt afgegeven, in de behuizing of in de warmteafgevendende spiraal aan de achterkant.
- Oefen geen overmatige druk uit op de achterkant van het apparaat en stoot het niet.
- Zet geen dieren, zoals huisdieren, in het apparaat.
- Let bij het openen of sluiten van de deur van het apparaat op kinderen in de onmiddellijke omgeving. De deur kan tegen het lichaam van het kind slaan en letsel veroorzaken. Laat niet toe dat iemand aan de deuren hangt omdat de eenheid daardoor kan omvallen en dit ernstig letsel kan veroorzaken.
- Vermijd het gevaar van kinderen die vast komen te zitten in het apparaat. Een kind dat vastzit in het apparaat, kan stikken.
- Plaats geen zware of breekbare voorwerpen, reservoirs gevuld met vloeistof, brandbare stoffen, brandbare voorwerpen (zoals kaarsen, lampen, enz.) of verwarmingsapparaten (zoals kachels, verwarmingstoestellen, enz.) op het apparaat.
- In geval van een gaslek (isobutaan, propaan, aardgas, enz.) mag u het apparaat of de stekker niet aanraken en dient u de ruimte onmiddellijk goed te verluchten. Dit toestel maakt gebruik van koelgas (isobutaan, R600a). Hoewel er maar een kleine hoeveelheid gas wordt gebruikt, is het nog steeds brandbaar gas. Gaslekkage tijdens vervoer van het apparaat, installatie of gebruik kan brand, explosie of letsel veroorzaken als er vonken ontstaan.

- Gebruik of bewaar geen ontvlambare of brandbare stoffen (ether, benzeen, alcohol, chemische stoffen, LPG, brandbare spray, insecticide, luchtverfrisser, cosmetica, enz.) in de buurt van het apparaat.
- Trek onmiddellijk de stekker uit het stopcontact en neem contact op met het LG Electronics-klanteninformatiecentrum als u een vreemd geluid, een geur of rook waarneemt die van het apparaat af komen.
- Vul de ijsmaker of de waterdispensertank alleen met drinkwater.
- Breng geen schade toe aan het koelcircuit.
- Laat geen elektronisch apparaat (zoals verwarmingsapparaat en mobiele telefoon) in het apparaat achter tijdens gebruik.

Onderhoud

- Haal de stekker uit het stopcontact voordat u het apparaat schoonmaakt of de lamp aan de binnenkant (indien aanwezig) vervangt.
- Steek de stekker stevig in het stopcontact na het volledig verwijderen van al het vocht en stof.
- Haal de stekker nooit uit het apparaat door aan de voedingskabel te trekken. Grijp de stekker altijd stevig vast en trek hem recht uit het stopcontact.
- Spuit geen water of brandbare stoffen (tandpasta, alcohol, thinner, benzeen, brandbare vloeistof, schurende vloeistoffen, enz.) op de binnenkant of buitenkant van het apparaat om het te reinigen.
- Reinig het apparaat niet met borstels, doeken of sponzen met ruwe oppervlakken of die zijn gemaakt van metaal.
- Het product mag alleen worden gedemonteerd, gerepareerd of gewijzigd door een gekwalificeerde reparateur van een LG Electronics-servicecentrum. Neem contact op met een LG Electronics-klanteninformatiecentrum als u het apparaat naar een andere locatie verplaatst en installeert.

- Gebruik geen föhn om de binnenkant van het apparaat te drogen en plaats geen kaars binnenin om geuren te verwijderen.
- Gebruik geen mechanische apparaten of andere middelen om het ontdooien te versnellen.
- Sluit de watertoevoerleiding (alleen loodrechte modellen) alleen aan op een drinkwaterbron. Anders kunnen onzuiverheden in het water ziektes veroorzaken.

Verwijdering

- Wanneer u het apparaat weggooit, verwijder dan de deurafdichting maar laat de schappen en lades op hun plaats en houd kinderen uit de buurt van het apparaat.
- Gooi alle verpakkingsmaterialen (zoals vinyl en piepschuim) weg uit de buurt van kinderen. De verpakkingsmaterialen kunnen verstikking veroorzaken.

Technische veiligheid

- Zorg ervoor dat de ventilatieopeningen in het al dan niet ingebouwde toestel vrij blijven.
- Plaats geen elektrische apparaten in de koelkast.
- Het in het toestel gebruikte koelende en isolerende spuitgas moet op een speciale manier worden verwerkt bij de afvalverwerking. Neem contact op met uw serviceleverancier of met een gelijkwaardig gekwalificeerde persoon voordat u het apparaat verwijdert.
- Het koelmiddel dat uit de pijpen lekt, kan ontvlammen of een explosie veroorzaken.
- De hoeveelheid koelmiddel in uw specifiek apparaat wordt weergegeven op het typeplaatje aan de binnenzijde van het apparaat.
- Start een toestel dat zichtbare schade vertoont, nooit op. Neem bij twijfel contact op met uw dealer.
- Dit apparaat is alleen bedoeld voor gebruik in huishoudelijke en soortgelijke toepassingen. Het mag niet worden gebruikt voor commerciële of cateringdoeleinden of in een mobiele toepassing, zoals een caravan of boot.
- Bewaar geen explosieve stoffen zoals spuitbussen met een brandbaar drijfgas in dit apparaat.

Risico van brand en brandbaar materiaal



Dit symbool wijst er u op de aanwezigheid van brandbaar materiaal dat kan ontsteken en brand veroorzaken als u niet voorzichtig bent.

- Dit apparaat bevat een kleine hoeveelheid isobutaan koelmiddel (R600a) dat echter ook erg brandbaar is. Ga voorzichtig te werk wanneer u het toestel vervoert en installeert en zorg ervoor dat er geen elementen van het koelcircuit worden beschadigd.
- Indien u een lek vaststelt, zorg er dan voor dat u geen open vuur maakt en vermijd andere mogelijke ontstekingsbronnen. Verlucht de ruimte waarin het apparaat staat gedurende enkele minuten. Om de vorming van een ontvlambaar gas-luchtmengsel te voorkomen als er een lek in het koelcircuit is, dient de grootte van de ruimte waarin het apparaat wordt gebruikt in overeenstemming te zijn met de hoeveelheid koelmiddel die wordt gebruikt. De ruimte moet 1m² groot zijn voor elke 8 g R600a koelmiddel in het apparaat.
- Wanneer u het apparaat plaatst, moet u erop letten dat het netsnoer niet geklemd of beschadigd wordt.
- Plaats geen meervoudige draagbare stopcontacten-stekkers of draagbare voedingen achter het apparaat.

LET OP

Volg om het risico op licht letsel aan personen, slechte werking of schade aan het product of eigendommen bij het gebruik van dit product te verlagen de algemene voorzorgsmaatregelen, met inbegrip van de volgende, op:

Installatie

- Het apparaat niet kantelen om het te trekken of te duwen bij transport.
- Zorg ervoor dat er geen lichaamsdeel, zoals een hand of voet, klem komt te zitten tijdens het verplaatsen van het apparaat.

Gebruik

- Raak bevroren voedsel of de metalen onderdelen in het vriesvak niet aan met natte of vochtige handen. Dit kan bevroering veroorzaken.
- Plaats geen glazen houders, flessen of blikjes (vooral deze die koolzuurhoudende dranken bevatten) in het vriesvak of op schappen of in de ijsbak die wordt blootgesteld aan temperaturen onder het vriespunt.
- Het geharde glas aan de voorkant van de deur van het apparaat of de schappen kan door een schok worden beschadigd. Als deze zijn beschadigd, mag u ze niet met de handen aanraken.
- Plaats geen zware voorwerpen bovenop de binnendeur.
- Gebruik de binnendeur niet als een snijplank en zorg ervoor dat de deur niet bekrast raakt door een scher voorwerp, aangezien dit tot schade aan het apparaat kan leiden.
- Hang niet aan de apparaatdeur, opslagruimte, plank of koelkastdeur, en klim er niet op.
- Bewaar niet te veel waterflessen of waterreservoirs voor bijgerechten in de deurmanden.
- Voorkom dat dieren aan de voedingskabel of de waterslang knagen.
- De deur van het apparaat niet overmatig krachtig openen of sluiten.
- Als het scharnier van de deur van het product beschadigd is of niet goed functioneert, stop dan met het gebruik en neem contact op met het LG Electronics-servicecentrum.
- Reinig glazen schappen of afdekkingen niet met warm water als ze koud zijn.
- Eet nooit diepvriesproducten direct nadat ze uit de diepvries zijn gehaald.

- Steek uw handen niet in het mechanische deel van de automatische ijsmachine, zoals de ijsbak of de ijsdispenser.
- Gebruik geen dunne kristallen beker of porselein tijdens het aftappen.
- Verwijder niet de kap van de automatische ijsmachine. Het aanraken van de mechanische delen van de automatische ijsmachine kan leiden tot verwondingen.
- Zorg ervoor dat er geen hand of voet klem komt te zitten tijdens het openen en sluiten van de deur van het apparaat of van de binnendeur.
- Open de deur van het apparaat niet wanneer de deur aan de binnenkant open staat of open de deur aan de binnenkant niet wanneer de deur van het apparaat open staat. De deur aan de binnenkant kan tegen de rand van het apparaat botsen en beschadigd raken.

Onderhoud

- Plaats de schappen niet ondersteboven, omdat deze kunnen vallen.
- Om vorst uit het apparaat te verwijderen, kunt u contact opnemen met het LG Electronics-klanteninformatiecentrum.

Verwijdering van uw oude apparaat



- Dit symbool van de doorgekruiste vuilnisbak geeft aan dat afgedankte elektrische en elektronische producten (WEEE) afzonderlijk van het huishoudelijke afval moeten worden verwijderd.
- Oude elektrische producten kunnen gevaarlijke stoffen bevatten, dus een juiste verwijdering van uw oude apparaat helpt bij het voorkomen van mogelijke negatieve gevolgen voor het milieu en de volksgezondheid. Uw oude apparaat kan herbruikbare onderdelen bevatten die gebruikt zouden kunnen worden voor het repareren van andere producten, en andere waardevolle materialen die kunnen worden gerecycleerd voor het behoud van beperkte grondstoffen.
- U kunt uw apparaat meenemen naar de winkel waar u het product hebt gekocht, of u kunt contact opnemen met uw plaatselijke afvalinstantie voor de gegevens van uw dichtstbijzijnde geautoriseerde WEEE-verzamelpunt. Voor de meest geactualiseerde informatie voor uw land wordt verwezen naar www.lg.com/global/recycling

Compartimenten

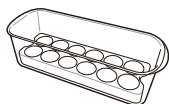
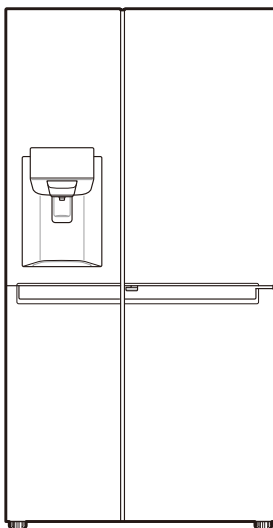

Verplaatsbaar eierrekje (Optioneel)

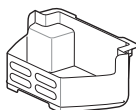

Vrieslade



Handleiding

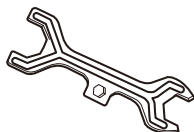

Moersleutel

- Het uiterlijk van componenten van het apparaat kan per model verschillen.

Afmetingen en vrije ruimten

Als het apparaat te dicht bij aangrenzende voorwerpen wordt geplaatst, kan dit leiden tot een lagere vriescapaciteit en verhoogde elektriciteitskosten. Laat bij het installeren van het apparaat een vrije ruimte van minimaal 50 mm tot elke aangrenzende muur.

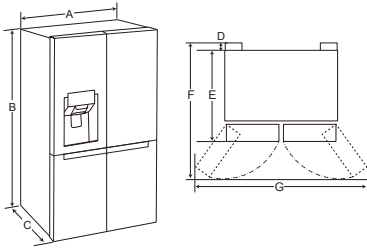

-	Grootte
A	912 mm
B	1790 mm
C	738 mm
D	10 mm
E	728 mm
F	1180 mm
G	1750 mm

Omgevingstemperatuur

- Het apparaat is ontworpen om te werken binnen een beperkte omgevingstemperatuur, afhankelijk van de klimaatzone.
- De interne temperaturen kunnen worden beïnvloed door de locatie van het apparaat, de omgevingstemperatuur, het aantal keer dat de deur wordt geopend, enzovoort.
- De klimaatklasse bevindt zich op het typeplaatje.

Klimaatklasse	Omgevingstemperatuurbereik °C
SN (Zeer Gematigd)	+10 - +32
N (Gematigd)	+16 - +32
ST (Subtropisch)	+16 - +38
T (Tropisch)	+16 - +43 / +10 - +43*

*Australië, India, Kenia

OPMERKING

- De apparaten van SN tot T zijn bedoeld om te worden gebruikt bij een omgevingstemperatuur tussen 10 °C en 43 °C.

Het verwijderen van de deur

Als uw voordeur te smal is om het apparaat te laten passeren, verwijdert u de apparaatdeuren en voert u het apparaat zijwaarts door de opening.

! WAARSCHUWING

- Trek de stekker uit het stopcontact of ontkoppel de stroomtoevoer op een ander manier voordat de installatie of onderhoud van het apparaat wordt uitgevoerd. Het negeren van deze instructies kan leiden tot de dood, brand of een elektrische schok.

De koelkastdeur verwijderen

- De lijn voor watertoevoer is aangesloten op het deel rechtsboven aan de achterkant van het apparaat. Verwijder de aangesloten waterslang door de kraag in de richting van de slangconnector te duwen.

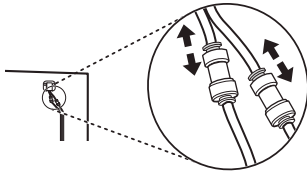

- Verwijder de schroef van het scharnierdeksel aan de bovenkant van het apparaat door het linksom te draaien.

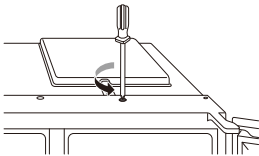

- Verwijder de watertoevoerleiding **1**. Koppel alle kabelbomen los **2**. Schroef de aardingsdraad **3** los.

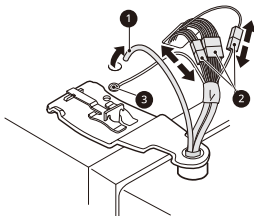

- Draai de hendel van de scharnier linksom **4**. Til het bovenste scharnier **5** uit de vergrendeling van de scharnierhendel **6**.

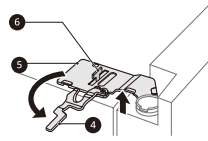

! LET OP

- Wanneer u het scharnier los heft van de schoot moet u ervoor zorgen dat de deur niet naar voren valt. Het wordt aanbevolen het verwijderen en opnieuw plaatsen van de deur met twee of meer mensen uit te voeren.

- Verwijder de deur door deze uit de onderste scharnieren te tillen.

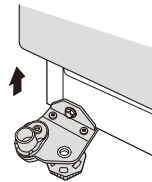

! LET OP

- Plaats de deur op een niet-kraassend oppervlak met de binnenkant naar boven gericht.

De deuren van de koelkast verwijderen

- Koppel alle kabelbomen los **1**.

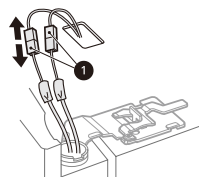

- 2 Draai de scharnierhendel rechtsom ②. Til de bovenste scharnier ③ uit de vergrendeling van de scharnierhendel ④.

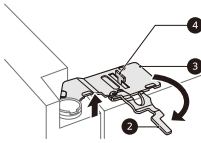

! LET OP

- Wanneer u het scharnier los heft van de schoot moet u ervoor zorgen dat de deur niet naar voren valt. Het wordt aanbevolen het verwijderen en opnieuw plaatsen van de deur met twee of meer mensen uit te voeren.

- 3 Verwijder de deur door deze uit de onderste scharnierpen te tillen.

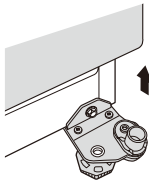

! LET OP

- Plaats de deur op een niet-krassend oppervlak met de binnenkant naar boven gericht.

De deuren van de koelkast en diepvriezer opnieuw aanbrengen

Monteer in omgekeerde volgorde van verwijderen nadat het apparaat door alle toegangsdeuren is geleid.

! LET OP

- Installeer eerst de rechtse koelkastdeur.

OPMERKING

- Demontage/Montage van de waterleidingen.

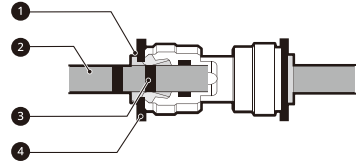

- ① Klauwplaat ② Watertoevoerleiding ③ Invoerlijn
④ Klem

- Voer de watertoevoerleiding zacht in tot slechts één van de invoerlijnen van de leiding zichtbaar is. Trek aan de lijn om zeker te zijn dat ze stevig is vastgemaakt.

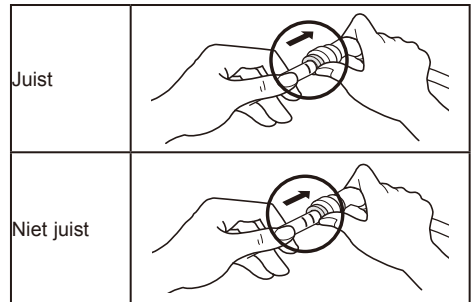

- Als het uiteinde van de watertoevoerleiding beschadigd is, moet het worden bijgesneden om zeker te zijn dat het niet lekt wanneer het opnieuw wordt aangebracht.

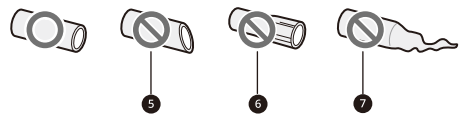

- ⑤ Niet recht ⑥ Beschadigd ⑦ Uitgerekt

Het aanpassen van de hoogte van de deur

Als de deur van het apparaat niet waterpas staat, pas het verschil in de hoogte van de deur van het apparaat dan aan met behulp van de volgende methode.

OPMERKING

- Omdat de scharnierpen eruit kan vallen, mag u de hoogte van de deur van het apparaat niet meer dan 5 mm aanpassen.

*Referentie

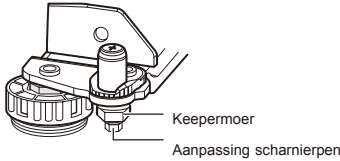

- 1 Draai de borgmoer rechtsom met de sleutel.

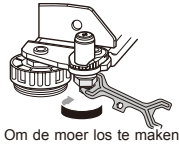

- 2 Pas het verschil in de hoogte van de deur van het apparaat aan door de aanpassingsscharnierpen rechtsom of linksom te draaien met een 8 mm-sleutel.



- 3 Draai de borgmoer vast door ze linksom te draaien.



Als het onmogelijk is om de hoogte van de deur van het apparaat aan te passen door de bovenstaande werkwijze, nivelleer de deur dan volgens de volgende richtlijnen.

Aansluiten van de waterleiding (alleen voor modellen met wateraansluiting)

Accessoires

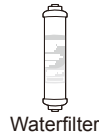

Waterfilter



Waterslang



Slangaansluiting



Klemmen

Vereisten watertoevoer

Er is een koudwaterkraan met waterdruk tussen 138 kPa en 827 kPa (1,4~8,4 kgf/cm²) vereist om de waterdispenser te bedienen. Als de koelkast in een gebied met lage waterdruk (onder 138 kPa) is geïnstalleerd, kunt u een boosterpomp installeren om de lage druk te compenseren.

Als er een waterfiltratiesysteem met omgekeerde osmose is aangesloten op koud water, moet de waterdruk van het omgekeerde-osmosesysteem een minimum van 138 kPa tot 827 kPa (1,4~8,4 kgf/cm²) zijn.

⚠ WAARSCHUWING

- Trek de stekker van het apparaat uit het stopcontact voordat u de koelkast op de waterleiding aansluit. Als u dit niet doet, dan kan dit een elektrische schok veroorzaken.
- Sluit de waterleiding alleen aan op een koudwaterkraan. Als u dit niet doet, dan kan dit ervoor zorgen dat de waterfilter niet functioneert. Waterslag (water slaande in de leidingen van het huis) kan schade veroorzaken aan onderdelen van het apparaat en kan leiden tot lekkage of overstroming.
- Het aansluiten van de waterleiding mag alleen worden geïnstalleerd door een erkende loodgieter en in conform de lokale wet- en regelgeving met betrekking tot de waterkwaliteit.

OPMERKING

- Deze waterleidinginstallatie wordt niet gedekt door de garantie van het apparaat.

Aansluiten op het apparaat

- 1 Schroef de metalen kraagmoer met schroefdraad aan de achterkant van het apparaat los en plaats deze over een uiteinde van de waterslang.
- 2 Duw de waterslang stevig op de waterinlaatklep en draai de kraagmoer dicht.

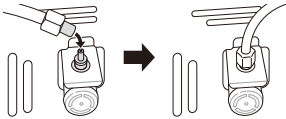

Aansluiten op de waterfilter

Er zijn twee soorten filters. De methoden van aansluiting zijn verschillend. De ene methode heeft een plasticmoerfitting met schroefdraad en de andere maakt gebruik van een zelfsluitende push-fitaansluiting. De filter is gemarkeerd met de richting van de waterstroom vanuit de kraan naar het apparaat.

<Moertype>

- 1 Schroef het verbindingstuk met schroefdraad los en plaats dit over het uiteinde van de snede van de pijp van het apparaat. Duw de pijp over het uiteinde van de filter waarnaar de stroompijl wijst en draai het verbindingstuk met schroefdraad vast.

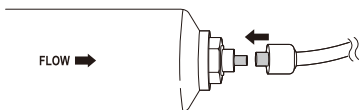

- 2 Herhaal dit aan de andere kant van de filter met de rest van de waterslang.

<Type Push fit Connector>

- 1 Duw de waterslang aangesloten van het apparaat stevig in het uiteinde met de pijl die naar buiten wijst. Duw de slang helemaal naar binnen (ong. 10~12 mm).

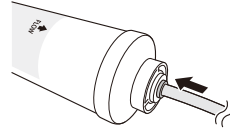

- 2 Monteer na het plaatsen van de slang in de filter, de vergrendelingsklem op zijn plaats onder de kraag die naar boven kan worden getrokken.

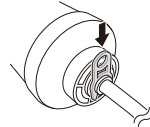

- 3 Herhaal dit aan de andere kant van de filter met de rest van de waterslang.

Aansluiten op de waterkraan

- 1 Duw de waterslang in het gat van de in de accessoires meegeleverde kraanaansluiting. De slang moet stevig worden vastgehouden, terwijl de aansluiting op de slang wordt geduwd.

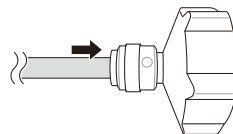

- 2** Zorg ervoor dat de rubberen ring binnen aan de binnenkant van de kraanaansluiting zit voordat u deze op de kraan schroeft.



Controleren van de wateraansluiting

- 1** Schakel de watertoevoer in en schakel het apparaat in. Controleer zorgvuldig alle aansluitingen op mogelijke lekkage als gevolg van slecht passende slangen.
- 2** Houd de **Water Filter**-knop gedurende 3 seconden ingedrukt. Dat stelt het pictogram voor vervanging filter opnieuw in. De nieuwe waterfilter is geactiveerd.
- 3** Plaats een kopje onder de waterdispenser om te controleren of water door het apparaat stroomt.
- 4** Controleer de en de koppelingen nogmaals op lekkage.
- 5** De waterfilter moet worden op een geschikte plaats worden gezet waar deze makkelijk te bereiken is in geval van vervangingen.

Het apparaat aansluiten

Nadat u de toepassing hebt geïnstalleerd, steekt u de stekker in het stopcontact.

OPMERKING

- Wacht na het aansluiten van het netsnoer (of de stekker) twee tot drie uur voordat u voedsel in het apparaat zet. Als u voedsel toevoegt voordat het apparaat volledig gekoeld is, kan het voedsel bederven.

Het apparaat verplaatsen

- 1** Haal al het voedsel uit het apparaat.
- 2** Haal de stekker uit het stopcontact, steek deze in en bevestig hem aan de daarvoor bestemde haak aan de achterkant of aan de bovenkant van het apparaat.
- 3** Maak onderdelen, zoals schappen, en de hendel van de deur goed vast met tape om te voorkomen dat deze vallen wanneer het apparaat wordt verplaatst.
- 4** Mocht u het apparaat verplaatsen, doe dit dan voorzichtig met meer dan twee mensen. Als men het apparaat over een lange afstand verplaatst, houd het apparaat dan gewoon rechtop en niet ondersteboven.
- 5** Nadat u het apparaat hebt geïnstalleerd, steekt u de stekker in het stopcontact om het apparaat in te schakelen.

Onderdelen en functies

Buitenkant

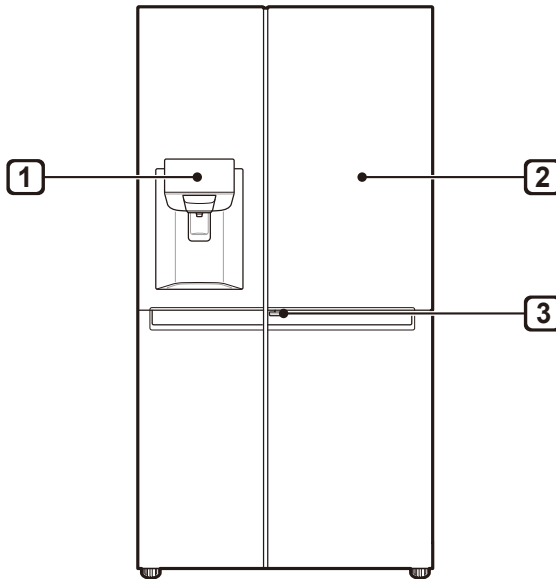

1 Bedieningspaneel

Hiermee geeft u de ijsmaker- en dispensermodi en de status van het waterfilter weer.

2 De binnendeur (*)

De deur-op-deur is een dubbel gelaagd deursysteem. Ze kunnen afzonderlijk of samen met de hoofddeur worden geopend. U kunt gemakkelijk uw favoriete snacks of etenswaren vinden en bereiken.

3 Hendel binnendeur (*)

Deze hendel opent de deur-in-deur.

OPMERKING

- (*) betekent dat deze functie afhankelijk is van het model dat aangeschaft is.
- Het uiterlijk van componenten van het apparaat kan per model verschillen.

Binnenkant

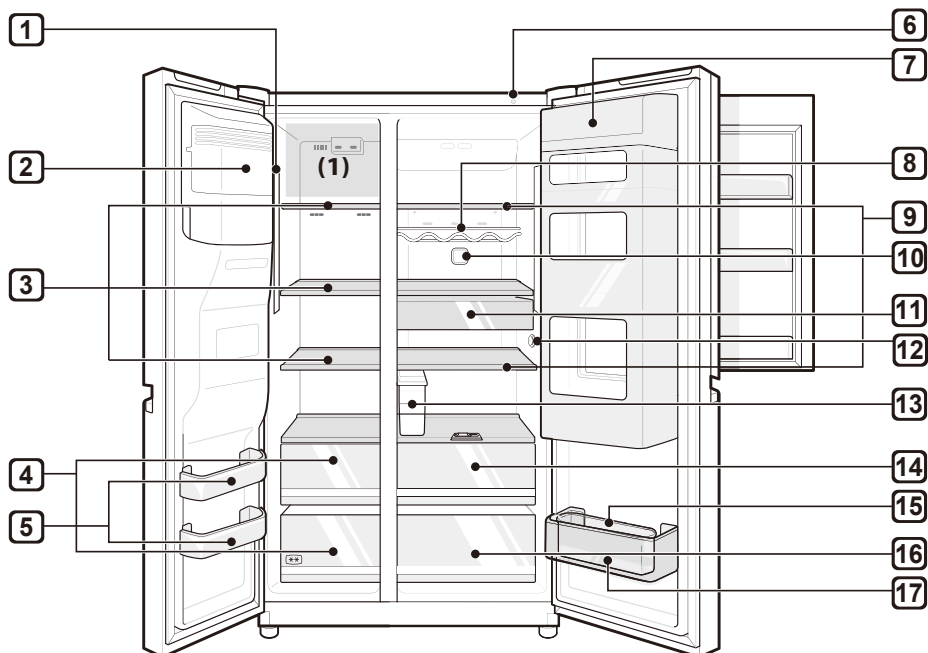

- 1 LED-lamp**
De ledlampjes in het apparaat gaan branden wanneer u de deur opent.
- 2 Automatische ijsmaker (*)**
Hier wordt automatisch ijs geproduceerd en opgeslagen.
- 3 Diepvriesschap (*)**
Hier bewaart u bevroren voedsel zoals vlees, vis en ijs.
- 4 Diepvrieslade (*)**
Dit is voor langdurige opslag van bevroren producten.

5 Diepvriesdeurvak

Dit is waar de kleine pakjes bevroren voedsel kunnen worden opgeslagen.

- Sla in deze vakken geen ijs of levensmiddelen op die voor een lange tijd moeten worden opgeslagen.

6 Smart Diagnosis Unit

Gebruik deze functie bij het contact opnemen met LG Electronics-klantenservicecenter om een nauwkeurige diagnose te kunnen maken wanneer het apparaat abnormaal werkt of wanneer er een storing optreedt.

7 Deur-op-deur (*)

Dit is waar de voedingsmiddelen die vaak worden gebruikt, zoals dranken en snacks, worden opgeslagen.

8 Flessenrek (*)

Hier worden grote flessen of drankverpakkingen bewaard.

 LET OP

- Bewaar geen flessen of verpakkingen. De voorwerpen kunnen vallen en letsel veroorzaken of het apparaat beschadigen.

9 Schap koelkast

Hier worden gekoelde voedingsmiddelen en andere etenswaren of drinkwaren bewaard.

- De schaphoogte kan worden ingesteld door het schap in een andere gleuf met een verschillende hoogte te plaatsen
- Bewaar voeding met een hoger vochtgehalte vooraan in het schap.
- Het werkelijke aantal schappen kan verschillen afhankelijk van het model.

10 Pure N Fresh

- Met deze functie kunt u onaangename geuren in het koelvak verminderen en elimineren.

11 Snacklade (*)

Hier worden kleine verpakkingen van gekoelde voedingsmiddelen, drankjes en sauzen bewaard.

12 Temperatuursensor

Deze sensor detecteert de temperatuur van de koelkast.

- Houd een zekere afstand tussen de sensor en voedsel om nauwkeurig detecteren van de temperatuur te kunnen handhaven.

13 Waterdispensertank (*)

Hier wordt water voor de dispenser of de automatische ijsmaker opgeslagen. Het vereist handmatig navullen. (Alleen voor modellen zonder wateraansluiting)

14 Moist Balance Crisper groentelade, met Fresh Balancer (*)

Hierin worden fruit en groenten bewaard om hun versheid te helpen behouden door de vochtigheidsregelaar te verstellen.

- Gekoelde etenswaren en andere voedingswaren mogen boven op het groentevak worden bewaard.

15 Verplaatsbaar eierrekje (*)

Hier worden de eieren opgeslagen.

- U kunt dit verplaatsen naar en gebruiken op een gewenste positie. Echter niet gebruiken als ijsvak en plaats het niet in het bovenste schap of in de groentelade.

16 Groentelade

Hier worden groenten en fruit opgeslagen zo lang mogelijk vers te blijven.

- Het werkelijke aantal laden kan verschillen afhankelijk van het model.

17 Deurvak koelkast

Hier worden kleine verpakkingen met gekoelde voedingsmiddelen, drankjes en sauzen bewaard.

OPMERKING

- (*) betekent dat deze functie afhankelijk is van het model dat aangeschaft is.
- Het/de 2-sterrensectie (******) vak of lade kan worden gebruikt om ijs en voedsel van -12 °C tot -18 °C voor korte perioden op te slaan.
- Het bovenschap van de diepvriezer (1) bereikt het snelst de ingestelde temperatuur.
- Compartimenten voor ingevroren etenswaren met twee sterren zijn geschikt voor het bewaren van vooraf ingevroren etenswaren, het opslaan of maken van ijs en het maken van ijsblokjes.
- Compartimenten met twee sterren zijn niet geschikt voor het invriezen van verse etenswaren.

Aanwijzingen voor het gebruik

- Gebruik de ijswaterdispensertank niet voor andere doeleinden dan voor drinkwater.
- Gebruikers moeten in gedachten houden dat er zich ijs kan vormen wanneer de deur volledig gesloten is, als de luchtvochtigheid hoog is tijdens de zomer, of als de diepvriesdeur vaak wordt geopend.
- Zorg dat er voldoende ruimte is tussen voedsel opgeslagen op de plank en het vak in de deur, zodat de deur volledig te sluiten is.
- Als de deur langdurig wordt geopend, kan dit een aanzienlijke temperatuurstijging veroorzaken in de compartimenten van het apparaat.
- Als het koelapparaat gedurende lange perioden leeg blijft, moet u het uitschakelen, ontdooien, reinigen, drogen en de deur geopend laten om schimmelvorming in het apparaat te voorkomen.

Suggestie voor energiebesparing

- Zorg dat er voldoende ruimte is tussen opgeslagen voedsel. Dit maakt het mogelijk dat koude lucht gelijkmatig wordt verspreid en dit verlaagt de elektriciteitsrekening.
- Berg warme maaltijden pas nadat deze zijn afgekoeld op om damp of ijsvorming te voorkomen.
- Zet bij het opslaan van voedsel in de diepvries de diepvriestemperatuur lager dan de temperatuur aangegeven op het voedsel.
- Leg het voedsel niet in de buurt van de temperatuursensor. Houd een afstand van minimaal 3 cm vanaf de sensor.
- Houd er rekening mee dat er maar een beperkte temperatuurstijging na ontdooiing is toegestaan volgens de specificaties van het apparaat. Wilt u de impact van de temperatuurstijging op het opgeslagen voedsel minimaliseren, verzegel of wikkel dan het opgeslagen voedsel in verschillende lagen.
- Het automatisch ontdooiingssysteem in het apparaat zorgt ervoor dat er in het vak geen ijs wordt opgebouwd onder normale gebruiksomstandigheden.

Voedsel efficiënt bewaren

- Bewaar bevroren of gekoeld voedsel in afgesloten verpakkingen.
- Controleer de vervaldatum en het etiket (bewaarinstructies) voordat u voedsel in het apparaat legt.
- Bewaar voedsel niet te lang (meer dan 4 weken) als het gemakkelijk bederft bij een lage temperatuur.
- Plaats het gekoelde of bevroren voedsel onmiddellijk na aankoop in respectievelijk de koelkast of de vriezer.
- Sla rauw vlees en vis op in geschikte containers in de koelkast zodat ze niet in contact komen met of druppelen op andere etenswaren.
- Vermijd het opnieuw invriezen van voedsel dat volledig ontdooid is. Opnieuw invriezen van voedsel dat volledig gesmolten is, zal de smaak en voedingswaarde verlagen.
- Geen groenten in een krant wikkelen en opslaan. Gedrukt krantenmateriaal of andere vreemde stoffen kunnen afgeven op levensmiddelen.
- Stop niet teveel in het apparaat. Als het apparaat te vol zit kan de koude lucht niet goed circuleren.
- Als u een te lage temperatuur voor voedsel instelt, kan het bevroren. Stel geen temperatuur in onder diegene die vereist is om het voedsel correct te bewaren.
- Als er koelvakken in het apparaat aanwezig zijn, mag u geen groenten en fruit met een hoger vochtgehalte in de koelvakken bewaren, aangezien ze door de lagere temperatuur kunnen bevriezen.

Maximale invriescapaciteit

- De Express Freeze-functie stelt de vriezer in op maximum capaciteit.
- Dit duurt meestal maximaal 24 uur en wordt automatisch uitgeschakeld.
- Als de maximum freezing capacity gebruikt gaat worden gebruikt moet Express Freeze eerst zeven uur actief zijn voordat er verse producten in het vriesvak kunnen worden geplaatst.

Maximale opslagcapaciteit

- Voor een betere luchtcirculatie plaatst u alle laden.
- Als er grote hoeveelheden voedsel moeten worden bewaard, moeten alle diepvriesladen, met uitzondering van de onderste lade, uit het apparaat worden genomen en het voedsel moet rechtstreeks op de diepvriesschappen van het vriesvak worden gestapeld.

OPMERKING

- Haal eerst het voedsel uit de laden voordat u de laden uitneemt. Neem vervolgens het handvat van de laden vast en trek er voorzichtig aan. Dit kan letsel veroorzaken.
- De vorm van elke lade kan verschillend zijn. Plaats ze op de juiste positie.

Het bedieningspaneel gebruiken

Eenheden en functies

<Type 1>

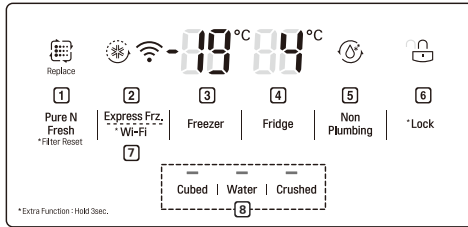

<Type 2>

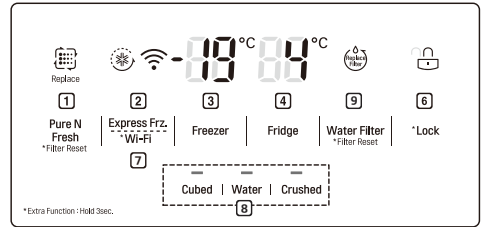

<Type 3>

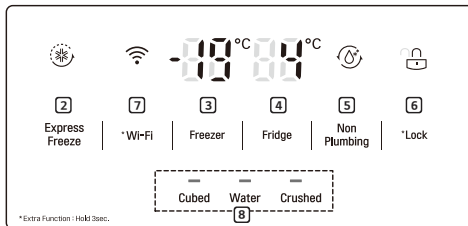

<Type 4>

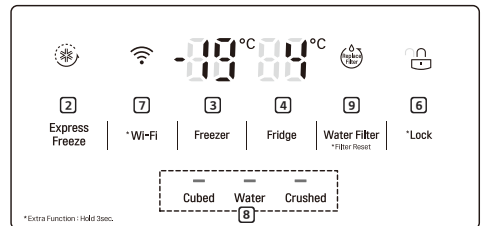

1 Pure N Fresh

- Hiermee stelt u de Pure N Fresh functie in.
- Met deze functie kunt u onaangename geuren in het koelvak verminderen en elimineren.

2 Express Freeze (Snel bevroren)

- Hiermee stelt u functies voor snel invriezen in.

3 Freezer Temperature (Temperatuur diepvries)

- Hiermee stelt u de doeltemperatuur van de diepvries in.

4 Fridge Temperature (Temperatuur koelkast)

- Hiermee stelt u de doeltemperatuur van de koelkast in.

5 Non plumbing (Zonder wateraansluiting) (*)

- Dit icoon wordt verlicht zodra de watertank voor de dispenser correct geïnstalleerd is.

OPMERKING

- (*) betekent dat deze functie afhankelijk is van het model dat aangeschaft is.
- Het werkelijke bedieningspaneel kan verschillen afhankelijk van het model.
- Het bedieningspaneel zal automatisch uitgeschakeld worden om energie te besparen.
- Als er vinger- of huidcontact is met het bedieningspaneel tijdens het schoonmaken, kan de knopfunctie mogelijk actief worden.

6 * Lock (Slot)

- Hiermee vergrendelt u de knoppen op het bedieningspaneel.

7 * Wi-Fi

- Dit verbindt uw koelkast met het Wifi-netwerk bij u thuis.

8 Water Dispenser (Waterdispenser)

- Dit stelt de functies in van ijsblokjes, water, vergruisd ijs.

9 Replacement Filter (Vervangingsfilter) (*)

- Dit toont automatisch de vervangingsperiode van de waterfilter (modellen met wateraansluiting).

De temperatuur instellen

Dit stelt de koelkast- of diepvriestemperatuur in.

- Druk op de **Fridge**-knop of **Freezer**-knop om de temperatuur aan te passen.
- De temperatuur kan worden ingesteld.
 - Koelkast: van 1 °C tot 7 °C
 - Diepvriezer: van -14 °C to -24 °C

OPMERKING

- De standaard ingestelde temperatuur kan variëren, afhankelijk van het toestel.
- Wacht tot 2 of 3 uur na het aansluiten van het apparaat op het stopcontact voordat u voedsel in het apparaat opslaat.
- Om bij normale temperaturen ijs te maken dient de temperatuur van de vriezer ingesteld te zijn op -19 °C of kouder.

Snel invriezen instellen

Met deze functie kunt u snel grote hoeveelheden ijs of voedsel invriezen.

- Als u op de knop **Express Freeze** drukt, gaat het icoon **Express Freeze** branden op het bedieningspaneel.
- Telkens als u op de knop drukt, wordt de functie in- en uitgeschakeld.
- De functie Snel Bevriezen wordt automatisch beëindigd na een bepaalde tijd.

Instellen en resetten van het kinderslot

Hiermee vergrendelt u de knoppen op het bedieningspaneel.

- Houd de knop **Lock** gedurende 3 seconden ingedrukt. Wanneer de vergrendelingsfunctie is geactiveerd, worden alle knoppen vergrendeld.
- Als u 3 seconden op de knop **Lock** drukt, gaat het pictogram voor **Lock/Unlock** branden op het bedieningspaneel. Telkens als u op de knop drukt, wordt de functie in- of uitgeschakeld.
- Als u op een andere knop dan slot drukt wanneer het slot is ingesteld, zal de knop niet werken.
- Als u op een andere knop dan slot drukt wanneer het slot is ingesteld, knippert het pictogram voor **Lock/Unlock** 3 keer op het bedieningspaneel.
- Om een instelling te wijzigen, druk eerst op de **lock**-knop gedurende 3 seconden om de functie uit te schakelen.

De waterdispensertank (alleen modellen zonder wateraansluiting) gebruiken

De watertank bevat het water dat moet worden afgegeven of door de automatische ijsmaker wordt gebruikt om ijs te maken. Vul deze tank niet met een andere vloeistof dan drinkwater. Andere vloeistoffen kunnen het waterdispensersysteem beschadigen.

- 1 Verwijder de waterdispensertank door de handgreep vast te houden en deze eruit te trekken.

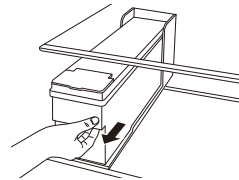

- 2** Open het deksel of de dop van de waterdispensertank.

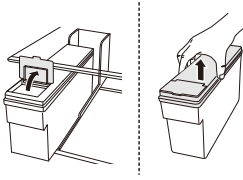

- 3** Vul met gefilterd (bijvoorbeeld uit een fles) of gezuiverd water tot aan de referentielijn zoals aangegeven in de waterdispensertank. (Totale capaciteit: 4 l)

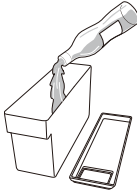

- 4** Sluit na het vullen met water, het deksel of de dop van de waterdispensertank.

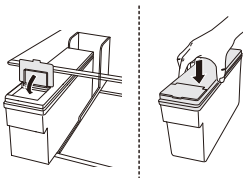

- 5** Zet de waterdispensertank terug in het schap van de koelkast.

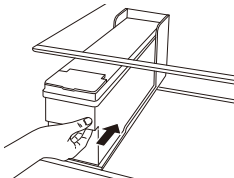

⚠ WAARSCHUWING

- Kinderen mogen niet in de buurt van de dispensertank komen.
- Vul het waterreservoir niet met andere dranken dan water of met warm water.

⚠ LET OP

- Oefen niet te veel druk en stoot niet tegen het apparaat bij het verwijderen en monteren van de waterdispensertank. Dit kan schade aan het apparaat of letsel veroorzaken.

OPMERKING

- Was na het installeren van het apparaat, de waterdispensertank vóór gebruik en voordat deze wordt gevuld met water.
- Controleer of de waterdispensertank correct op het apparaat is geplaatst. Als de tank niet juist gemonteerd is, kan er water uit de tank lekken in het apparaat.
- Als er onvoldoende water in de waterdispensertank zit, kan het formaat en de hoeveelheid van de ijsblokjes worden beïnvloed en kan dit als resultaat hebben dat er helemaal geen ijs wordt aangemaakt.
- Als er geen water in de waterdispensertank zit, kunnen de koudwater- en de ijsblokjesafnamefuncties van de dispenser niet worden gebruikt. Controleer of er water in de waterdispensertank zit en vul deze met water aan indien dit niet het geval is.
- Wacht ten minste 15 seconden voordat u de watertank verwijdert nadat u water of ijs uit de dispenser heeft genomen.
- Een geluid van de watertank is normaal wanneer er water wordt geleverd aan de dispenser en de automatische ijsmaker. Het is geen teken van een storing.

Water- en ijsdispenser

U kunt ijsblokjes, water en vergruisd ijs aftappen door het indrukken van de betreffende knop voor de gewenste modus.

- Wanneer u op de knop Blokjes, Water of Gemalen op het bedieningspaneel drukt, gaat het lampje op het bedieningspaneel branden en wordt de gewenste modus wordt ingesteld. Wanneer u nu op de hendel van de dispenser drukt, wordt de geselecteerde functie (ijsblokjes, water en gemalen ijs) geactiveerd.
- Telkens als u op de knop drukt, wordt de functie in- of uitgeschakeld op het bedieningspaneel.

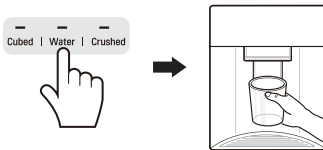

⚠ LET OP

- Houd kinderen uit de buurt van de dispenser om te voorkomen deze met de knoppen spelen of deze beschadigen.
- Gooi de eerste partijen ijs weg (ongeveer 20 blokjes en 7 kopjes water). Dit is ook nodig wanneer het apparaat gedurende een lange tijd niet wordt gebruikt.
- Reinig het waterverdeelstelsel als het niet is gebruikt gedurende 48 uur. Spoel het watersysteem verbonden met een watertoevoer als er geen water is gebruikt gedurende 5 dagen.
- Spoel het water door de dispenser gedurende ca. 5 minuten om het waterverdeelstelsel te reinigen en gooi de eerste paar reeksen ijsblokjes weg.

OPMERKING

- Als u de diepvriesdeur opent, terwijl het water wordt afgegeven, zal de watertoevoer stoppen keert en het bedieningspaneel terug naar het beginscherm.
- Als u de koelkastdeur opent, terwijl water, ijsblokjes of vergruisd ijs worden afgegeven, wordt de afgifte onderbroken. Wanneer u de deur sluit, zal de gekozen vorm voor de eerder ingestelde modus weer worden afgegeven.
- Als de bekerrand klein is, kan er water uit het glas spatten of volledig eraan lopen.
- Gebruik een kop met een rand met een diameter van meer dan 68 mm bij het aftappen van water, ijsblokjes of vergruisd ijs.

- Wanneer de ijsmaker kleinere ijsblokjes produceert of de blokjes klonten samen, kan de hoeveelheid water naar de ijsmaker laag zijn als gevolg van onvoldoende water in de watertank. Als het ijs niet vaak wordt gebruikt, kan het ook gaan klonten.

Automatische ijsmaker

De automatische ijsmaker kan automatisch 6 blokjes per keer maken en 50~60 stuks binnen een periode van 24 uur als de omstandigheden gunstig zijn. Deze hoeveelheid kan variëren afhankelijk van de omgeving (omgevingstemperatuur van het apparaat, de frequentie het openen van de deur, hoeveelheid opgeslagen voedsel in het apparaat, enz.).

- Als de ijsbak volledig gevuld is met ijs, zal de ijsproductie stoppen.
- Raak een ingeschakelde ijsmaker niet met uw vingers aan.
- Als ijsblokjes voor een lange tijd in de ijsbak worden opgeslagen, kunnen zij samenklonten en niet gemakkelijk van elkaar worden gescheiden. Reinig in dat geval de ijsbak vóór gebruik.
- Gooi ijs dat voor de eerste keer geproduceerd is weg zonder hiervan gebruik te maken.
- Raak een ingeschakelde ijsmaker niet met uw vingers aan.
- Als ijsblokjes voor een lange tijd in de ijsbak worden opgeslagen, kunnen zij samenklonten en niet gemakkelijk van elkaar worden gescheiden. Reinig in dat geval de ijsbak vóór gebruik.

De automatische ijsmaker in- of uitschakelen

- 1 Verwijder het deksel van de automatische ijsmaker door deze vast te pakken en omhoog te tillen.

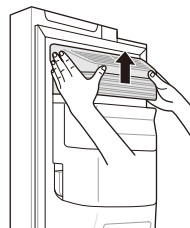

- 2 Wanneer de automatische ijsmaker niet wordt gebruikt, kan de ijsbak worden gebruikt als een vriesvak nadat de schakelaar voor de ijsmaker in de stand uit is gezet.

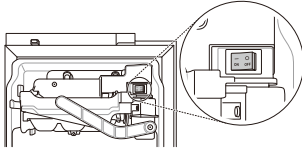

Het verwijderen van de ijsbak (*)

Houd de ijsbak met beide handen vast en trek hem al tillend omhoog.

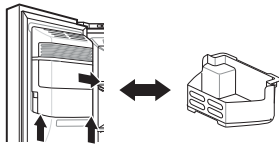

- Het eerste afgegeven ijs en water kan deeltjes of geur uit de waterleiding of het waterreservoir bevatten.
 - Houd kinderen uit de buurt van de dispenser. Kinderen kunnen met de knoppen spelen of deze beschadigen.
 - De ijsdoorvoer kan verstopt raken met ijs als alleen het vergruisde ijs wordt gebruikt. Verwijder het ijs dat zich ophoopt door het verwijderen van de ijsbak en het vrijmaken van de doorvoer met een rubberen spatel. Periodiek afnemen van ijsblokjes kan ook helpen voorkomen dat ijs zich ophoopt.
 - Wanneer er verkleurd ijs wordt afgegeven, controleer dan het waterreservoir en de watervoorziening op een mogelijke oorzaak daarvan. Als het probleem aanhoudt, neem dan contact op met het LG Electronics-klanteninformatiecentrum. Gebruik het ijs of water niet totdat het probleem is verholpen.
 - Gebruik nooit dunne kristallen glazen of servies om ijs te verzamelen. Dergelijke houders kunnen scheuren of breken waardoor glasscherven in het ijs komen.
 - Tap het ijs in een glas voordat u het vult met water of andere drankjes. Als het ijs wordt afgegeven in een glas waarin al vloeistof zit, kan dit spetteren.
 - Raak het gedeelte waaruit het ijs komt of de automatische ijsmaker niet met uw handen of gereedschap aan. Dit kan schade aan het apparaat of letsel veroorzaken.
 - Zorg bij het opnieuw plaatsen van de ijsbak, dat deze op de juiste wijze wordt geplaatst. Als de bak wordt gekanteld of niet waterpas staat, kan het mogelijk geen ijs maken met als gevolg een verstoring van de sensor.
 - Gebruik nooit een glas dat uitzonderlijk smal of diep is. IJs kan vastlopen in de ijspassage en de apparaatprestaties kunnen worden beïnvloed.
 - Houd het glas op een juiste afstand van het gedeelte waaruit het ijs komt. Een glas dat te dicht bij de de uitgang wordt gehouden kan mogelijk verhinderen dat ijs wordt afgegeven.
 - Gooi het ijs in de ijssemmer in de diepvries weg wanneer u op vakantie gaat of tijdens een langdurige stroomuitval. Water van smeltend ijs kan mogelijk van de dispenser op de vloer druppelen.
- Wanneer de automatische ijsmaker niet wordt gebruikt, kan de ijsbak worden gebruikt als een vriesvak.
- Als de ijsbak volledig gevuld is met ijs, kan deze zwaar zijn. Verwijder de bak met beide handen.

⚠ WAARSCHUWING

- Raak de mechanische onderdelen van de automatische ijsmaker niet aan met uw hand of gereedschap. Dit kan schade aan het apparaat of letsel veroorzaken.
- Opgelet: de automatische ijsmaker blijft werken nadat de deur van de vriezer is geopend wanneer de schakelaar van de automatische ijsmaker in de AAN-positie staat.
- Demonteer, repareer of wijzig de automatische ijsmaker niet. Deze taken mogen alleen worden uitgevoerd door een servicemonteur.

⚠ LET OP

- Gooi de eerste partijen ijs weg (ongeveer 20 blokjes en 7 kopjes water). Dit is ook nodig wanneer het apparaat gedurende een lange tijd niet wordt gebruikt.

OPMERKING

- (*) betekent dat deze functie afhankelijk is van het model dat aangeschaft is.

Deur-op-deur (*)

Trek de hendel aan de onderkant van de deur omhoog totdat de deur-op-deur opengaait.

Er is veel bergruimte aan binnenkant van de deur-in-deur en in de vakken, zodat u voedsel op een georganiseerde manier kunt opslaan.

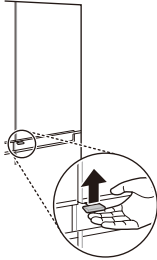

Het verwijderen van het opbergvak van de deur-in-deur

Houd het opbergvak van de binnenkant van de deur-in-deur met beide handen vast en verwijder deze door deze omhoog te tillen.



Het terugplaatsen van het opbergvak van deur-in-deur

Monteer deze in de omgekeerde volgorde van het verwijderen.

Het verwijderen van de vakken van de deur-in-deur

- 1 Houd beide randen van het vak vast en verwijder deze door omhoog te tillen.

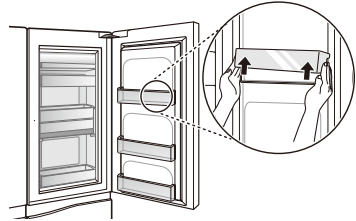

- 2 Til het vaste vak op, zoals aangegeven in (1) en verwijder deze door hem naar buiten te trekken, zoals weergegeven in (2).

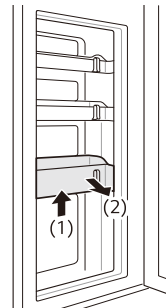

Het terugplaatsen van de vakken in de deur-in-deur

Monteer deze in de omgekeerde volgorde van het verwijderen.

OPMERKING

- (*) betekent dat deze functie afhankelijk is van het model dat aangeschaft is.

Moist Balance Crisper groentelade, met Fresh Balancer (*)

De vochtigheid in de groentelade kan worden aangepast door de Fresh Balancer hendel in beide richtingen te schuiven.

Als de hendel naar links wordt geschoven, wordt het rooster geopend en kan er lucht door de lade circuleren voor een lagere luchtvochtigheid. Als de hendel naar rechts wordt geschoven, wordt het rooster gesloten en wordt de vochtigheid die op dat moment in de groentelade zit behouden.

De gesloten toestand wordt aanbevolen voor het bewaren van groenten, de open toestand wordt aanbevolen voor het bewaren van fruit.

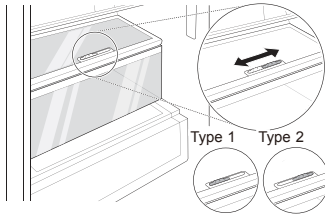

OPMERKING

- (*) betekent dat deze functie afhankelijk is van het model dat aangeschaft is.

Andere functies gebruiken

Alarm voor deur open

Het alarm klinkt 3 keer in een interval van 30 seconden als de deur (koelkast, diepvries, deur-in-deur) één minuut open staat of niet volledig gesloten is.

- Neem contact op met een LG Electronics-klanteninformatiecentrum als het alarmsignaal blijft klinken na het sluiten van de deur.

Storingsdetectie

Het apparaat kan tijdens de werking automatisch problemen detecteren.

- Als er een probleem wordt gedetecteerd, werkt het apparaat niet en wordt er een foutcode weergegeven, zelfs wanneer er een knop wordt ingedrukt.
- Wanneer dit gebeurt, mag u de stroom niet uitschakelen en moet u onmiddellijk contact opnemen met een LG Electronics-klanteninformatiecentrum. Als u de stroom uitschakelt, kan de reparateur van het LG Electronics-klanteninformatiecentrum problemen hebben met het vinden van het probleem.

De LG SmartThinQ-applicatie gebruiken

- Voor apparaten met het logo  Of 

Dingen die u moet controleren voordat u de LG SmartThinQ gebruikt

- 1 Controleer de afstand tussen het apparaat en de draadloze router (Wi-Fi-netwerk).
 - Als de afstand tussen het toestel en de draadloze router te groot wordt kan het signaal zwak worden. Het registreren kan lange tijd duren of de installatie kan mislukken.
- 2 Schakel **Mobiele gegevens** op uw smartphone uit.
 - Schakel gegevens voor iPhones uit via **Instellingen** → **Mobiel** → **Mobiele gegevens**.

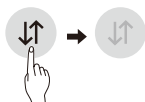

- 3 Verbind uw smartphone met de draadloze router.



OPMERKING

- Om de Wifi-verbinding te verifiëren, controleert u of het **Wi-Fi** -pictogram op het controlepaneel aan is.
- Het toestel ondersteunt alleen Wi-Fi-netwerken van 2.4 GHz. Neem contact op met uw internetprovider of raadpleeg de handleiding van uw draadloze router om de netwerkfrequentie te controleren.
- LG SmartThinQ is niet verantwoordelijk voor fouten of problemen met de netwerkverbinding of voor gebreken, een verkeerde werking of fouten die door de netwerkverbinding worden veroorzaakt.

- Indien het apparaat moeilijkheden ondervindt bij het verbinden met het Wifi-netwerk, kan het te ver verwijderd zijn van de router. Koop een Wifi-siginaalversterker (bereikvergroter) om de sterkte van het Wifi-siginaal te verbeteren.
- De omgeving van het thuisnetwerk kan veroorzaken dat er geen- of moeilijk verbinding met de applicatie kan worden gemaakt.
- Indien de netwerkverbinding niet correct werkt kan de oorzaak liggen bij de Netwerkprovider.
- De omgeving van het draadloosnetwerk kan veroorzaken dat de wifi-verbinding traag is.
- Het toestel kan niet geregistreerd worden vanwege problemen met het draadloze signaal. Haal de stekker van het toestel uit het stopcontact en wacht één minuut om het opnieuw te proberen.
- As de firewall van uw draadloze router is ingeschakeld, schakel deze dan uit of voeg een uitzondering toe.
- De draadloze netwerknaam (SSID) moet een combinatie zijn van Engelse letters en nummers. (Gebruik geen speciale tekens.)
- De gebruikersinterface (UI) van de smartphone kan variëren afhankelijk van het mobiele besturingssysteem (OS) en de fabrikant.
- Als het beveiligingsprotocol van de router is ingesteld op **WEP**, kunt u mogelijk het netwerk niet instellen. Gebruik andere beveiligingsprotocollen (**WPA2** wordt aanbevolen) en registreer het product opnieuw.

De applicatie installeren LG SmartThinQ

Ga naar de LG SmartThinQ-applicatie in de Google Play Store & Apple App Store voor een smartphone. Volg de instructies om de applicatie te downloaden en te installeren.

Wifi-functie

Communiceer met het apparaat via een smartphone met gebruik van de gemakkelijke smartphone-functies.

Firmware-update

Hou de prestaties van het apparaat up-to-date.

Smart Diagnosis™

Als u de functie Smart Diagnosis gebruikt, wordt u voorzien van nuttige informatie, zoals een juiste manier van gebruik van het apparaat op basis van het patroon van het gebruik.

Instellingen

Hiermee kunt u de verschillende opties op de koelkast en in de applicatie instellen.

OPMERKING

- Als u uw draadloze router of wachtwoord wijzigt of van internetprovider verandert, verwijdert u het geregistreerde apparaat uit de LG SmartThinQ-applicatie en registreert u het opnieuw.
- De applicatie kan zonder voorafgaande kennisgeving worden gewijzigd.
- Functies kunnen per model variëren.

Verbinding maken met Wi-Fi

De **Wi-Fi**-knop maakt het, wanneer hij samen met de applicatie LG SmartThinQ wordt gebruikt, voor de koelkast mogelijk om zich met het Wifi-netwerk te verbinden. Het **Wi-Fi**-pictogram geeft de status van de netwerkverbinding van de koelkast weer. Het pictogram licht op wanneer de koelkast met het Wi-Fi-netwerk is verbonden.

Eerste registratie van de apparatuur

Open de applicatie LG SmartThinQ en volg de aanwijzingen in de applicatie om het apparaat te registreren.

Het apparaat opnieuw registreren of een andere gebruiker registreren

Houd de knop **Wi-Fi** gedurende 3 seconden ingedrukt om deze uit te schakelen. Open de applicatie LG SmartThinQ en volg de aanwijzingen in de applicatie om het apparaat te registreren.

OPMERKING

- Om de Wi-Fi-functie uit te schakelen, houdt u de knop **Wi-Fi** gedurende 3 seconden ingedrukt. Het Wi-Fi-pictogram wordt uitgeschakeld.

Wireless LAN Module-specificaties

Model	LCW-004
Frequentiebereik	2412 tot 2472 MHz
Output -vermogen (Max)	IEEE 802.11b:17.82 dBm IEEE 802.11g:17.72 dBm IEEE 802.11n:16.61 dBm

Draadloze functie S/W-versie: V 1.0

Het is in het belang van de gebruiker dat dit apparaat geïnstalleerd en gebruikt wordt met een minimale afstand van 20 cm tussen het apparaat en het lichaam.

Conformiteitsverklaring



Hierbij verklaart LG Electronics dat de radioapparatuur van het type koelkast in overeenstemming is met de richtlijn 2014/53/EU. De volledige tekst van de EU-conformiteitsverklaring is beschikbaar op het volgende internetadres:

<http://www.lg.com/global/support/cedoc/cedoc#>

LG Electronics European Shared Service Centre B.V.

Krijgsman 1

1186 DM Amstelveen

Nederland



Informatiebericht over Open Source-software

Ga naar <http://opensource.lge.com> om de broncode onder GPL, LGPL, MPL en andere licenties voor open sources in dit product te achterhalen.

Naast de broncode zijn alle licentievoorwaarden, beperkingen van garantie en auteursrechtenaanduidingen beschikbaar om te downloaden.

LG Electronics zal u tevens open-source code ter beschikking stellen op CD-ROM tegen de kostprijs van verspreiding (zoals de kosten voor media, verzending en handling) na ontvangst van een verzoek per e-mail naar opensource@lge.com. Deze aanbieding is geldig voor een periode van drie jaar na onze laatste zending van dit product. Deze aanbieding is geldig voor iedereen die deze informatie ontvangt.

Smart Diagnosis™ gebruiken

- Voor apparaten met het logo  of 

Smart Diagnosis™ via het klanteninformatiecentrum

Gebruik deze functie als u een nauwkeurige diagnose nodig hebt voor een LG Electronics-klanteninformatiecentrum wanneer het apparaat slecht of niet werkt. Gebruik deze functie alleen om contact op te nemen met de servicemedewerker, niet tijdens normaal gebruik.

- 1 Druk op de knop **Lock** om de slotfunctie te activeren.
 - Als het scherm meer dan 5 minuten vergrendeld is, moet u de vergrendeling deactiveren en dan opnieuw activeren.

* Lock



- 2 Open de koelkastdeur en plaats de telefoon op het het luidsprekersgat in de rechterbovenhoek.

- Plaats de telefoon zo, dat de microfoon is gericht op de luidsprekeropening.

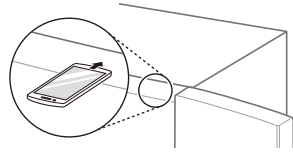

- 3 Druk gedurende 3 seconden of langer op de **Freezer**-knop, terwijl u uw telefoon naar de luidspreker gericht houdt.
- 4 Nadat de gegevensoverdracht is voltooid, zal de servicemedewerker het resultaat van Smart Diagnosis™ uitleggen.

OPMERKING

- Plaats de telefoon zo, dat de microfoon is gericht op de luidsprekeropening.
- Het geluid van Smart Diagnosis™ wordt na ongeveer 3 seconden gegenereerd.
- Houd de telefoon tegen de rechterluidsprekeropening en wacht terwijl de gegevens voor slimme diagnose worden overgezet.
- Neem de telefoon niet uit de luidsprekeropening terwijl de gegevens worden overgezet.
- De gegevensoverdracht klinkt mogelijk hard terwijl de gegevens van Smart Diagnosis™ worden overgezet, maar voor een nauwkeurige diagnose mag u de telefoon niet uit de luidsprekeropening nemen totdat het geluid van de gegevensoverdracht is gestopt.
- Als de gegevensoverdracht is voltooid, wordt het bericht Overdracht voltooid weergegeven en wordt het bedieningspaneel automatisch uitgeschakeld en na enkele seconden opnieuw ingeschakeld. Daarna legt klanteninformatiecentrum het diagnoseresultaat uit.
- De functie Smart Diagnosis™ is afhankelijk van de lokale gesprekskwaliteit.
- De communicatieprestaties verbeteren en u een beter signaal verzenden als u gebruik maakt van de vaste telefoon.
- Als de gegevensoverdracht van Smart Diagnosis™ slecht is vanwege een slechte gesprekskwaliteit, ontvangt u mogelijk niet de beste Smart Diagnosis™-dienst.

Opmerkingen bij het reinigen

- Bij het verwijderen van een plank of lade in het apparaat, verwijder al het opgeslagen voedsel uit de kast of lade om letsel of schade aan het apparaat te voorkomen.
 - Anders kan er letsel worden veroorzaakt als gevolg van het gewicht van de opgeslagen voedingsmiddelen.
- Bij het schoonmaken van de buitenkant van de ventilatieopeningen in het apparaat door middel van stofzuigen, moet het netsnoer worden losgekoppeld van het stopcontact om eventuele statische ontlading te voorkomen die de elektronica kan beschadigen of een elektrische schok kan veroorzaken.
- Maak de planken en laden los en maak ze schoon met water en droog ze daarna voldoende, alvorens ze te vervangen.
- Neem de rubbers van de deur regelmatig af met een natte, zachte handdoek.
- Geknoeid voedsel en vlekken in de deurvakken moeten worden schoongemaakt omdat deze het opslaan van producten nadelig kunnen beïnvloeden en zelfs kunnen zorgen voor beschadigingen.
- Controleer na het reinigen of de voedingskabel beschadigd, warm of niet goed aangesloten is.
- Houd de ventilatieopeningen aan de buitenkant van het apparaat schoon.
 - Verstopte ventilatieopeningen kunnen brand of schade aan het apparaat veroorzaken.
- Het in de was zetten van geverfde metalen oppervlakken helpt de buitenkant te beschermen tegen roest. Gebruik geen was voor plastic onderdelen. Zet de geverfde metalen oppervlakken ten minste tweemaal per jaar in de was, met was voor metaal (of autowas). Breng de was aan met een schone, zachte doek.
- Reinig de binnen- of buitenkant van het apparaat niet met een ruwe borstel, tandpasta of brandbare stoffen. Gebruik geen reinigingsmiddelen die brandbare stoffen bevatten.
 - Dit kan leiden tot verkleuring of beschadiging van het apparaat.
 - Brandbare stoffen: alcohol (ethanol, methanol, isopropylalcohol, isobutylalcohol, enz.), verdunningsmiddelen, bleekmiddel, benzeen, brandbare vloeistoffen, schuurmiddelen, enz.

- Gebruik voor de buitenkant van het apparaat een schone spons of een zachte doek en een mild reinigingsmiddel in warm water. Gebruik geen schurende of agressieve schoonmaakmiddelen. Droog met een zachte doek.
- Reinig de schappen of containers nooit in de vaatwasser.
 - De onderdelen kunnen vervormd raken als gevolg van de hitte.
- Reinig de oppervlakken die in contact kunnen komen met etenswaren en toegankelijke afvoersystemen regelmatig.
- Als het apparaat is uitgerust met een LED-lamp, mag u de kap van de LED-lamp niet verwijderen wanneer u deze probeert te repareren of te onderhouden. Neem contact op met een klantenservicecentrum van LG Electronics.

De condensorafdekking reinigen

Gebruik een stofzuiger met een borstel om de condensorafdekking en ventilatieopeningen te reinigen. U mag het paneel dat het gebied van de condensorspoel afdekt, niet verwijderen.

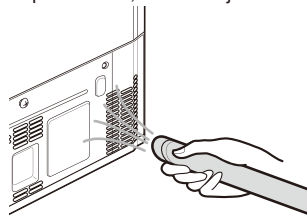

Pure N Fresh-filter vervangen (*)

Om de prestaties van de Pure N Fresh-filter te handhaven, vervangt u het filter zo spoedig mogelijk wanneer een bericht verschijnt om het filter te vervangen.

- 1 Als het pictogram **Replace** brandt op het bedieningspaneel, vervang dan de Puur & Vers-filter.



Replace

- 2 Verwijder de Puur & Vers-filterdeksel door deze linksom los te draaien.



- 3 Verwijder de filter in de Puur & Vers-filter en vervang deze door een nieuwe filter.



- 4 Na het vervangen van de filter, bevestig de Puur & Vers-filterdeksel door deze rechtsom te draaien.



- 5 Om de periode voor de filtervervangings opnieuw in te stellen, drukt u langer dan 3 seconden op de knop **Pure N Fresh** op het bedieningspaneel. Het pictogram **Replace** op het bedieningspaneel wordt uitgeschakeld.

- 6 Na het vervangen zal de filter weer werken.

OPMERKING

- (*) betekent dat deze functie afhankelijk is van het model dat aangeschaft is.
- Steek niet uw vingers of andere vreemde voorwerpen in de bevestiging. Dit kan leiden tot letsel of storingen.
- Als de vervangingsperiode is afgelopen, kunnen de verwijderingsprestaties van bacteriën en geuren verslechteren.
- Houd er rekening mee dat als u de filter met water wast, de filterprestaties mogelijk ook verslechteren.

- Voorzichtigheid is geboden om de richting van de filter die in de filterdeksel moet worden gevoegd niet te wijzigen.
- Bij het inschakelen van de koelkast in de "On" of "Power modus" na het vervangen van de filter, controleer of de LED-lamp in de buurt van de filter aan staat.
- De filter kan worden gekocht bij een LG Electronics-klanteninformatiecentrum.

Het schoonmaken van het deurvak

Het verwijderen van het koelkast-/diepvriesdeurvak

Houd beide randen van het vak vast en verwijder deze door omhoog te tillen.

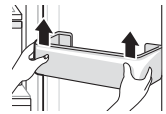

Het terugplaatsen van het koelkast-/diepvriesdeurvak

- 1 Houd beide kanten van het deurvak vast, duw een rand om te monteren, vervolgens op dezelfde wijze de andere rand monteren.

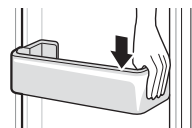

- 2 Na het monteren, tik voorzichtig op het deurvak om horizontaal vast te zetten.

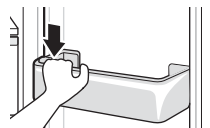

Het schap reinigen

Het schap uit de koelkast/diepvries verwijderen

Verwijder het schap door deze eruit te trekken.

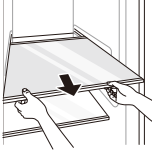

Het schap in de koelkast/diepvries terugplaatsen

Verwijder de plank door deze eruit te trekken terwijl u de achterkant van de koelkastplank een beetje optilt.

Het reinigen van de groentelade

De groentelade verwijderen

- 1 Verwijder de inhoud van de lade. Pak de handgreep van de groentelade vast en trek deze volledig naar buiten totdat deze stopt.

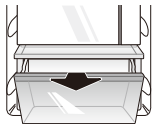

- 2 Til de groentelade op en verwijder hem door hem naar buiten te trekken.

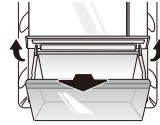

Het terugplaatsen van de groentelade

- 1 Als de groentelade een deksel heeft, til deze op.

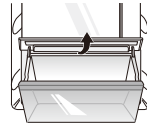

- 2 Plaats de bodem van de groentelade in de uitgangspositie en duw hem voorzichtig terug terwijl u hem laat zakken.

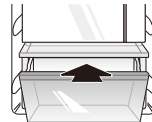

⚠ LET OP

- Plaats de bodem van de groentelade in de uitgangspositie en duw hem voorzichtig terug terwijl u hem laat zakken.

Het reinigen van de waterdispenser

De opvangbak onder de dispenser reinigen

De opvangbak onder de dispenser kan gemakkelijk nat worden als gevolg van gemorst ijs of water. Veeg het hele gebied schoon met een vochtige doek.



Het reinigen van de water- en ijsuitgang

Veeg de water- of ijs-uitgang regelmatig schoon met een schone doek want het kan gemakkelijk vuil worden. Houd er rekening mee dat de pluisjes van een doek zich kunnen hechten aan de uitgang.

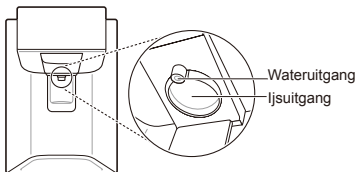

Vervangen van de waterfilter (alleen voor modellen met wateraansluiting)

Vervang de wegwerpbare waterfilter voor zover aangegeven in het pictogram **Replacement Filter** minstens elke 6 maanden.

Om u voorbereidingstijd voor het verkrijgen van een nieuwe filter te geven, zal het lampje branden vlak voor de capaciteit van de huidige filter opraakt. Het op tijd vervangen van de filter biedt u vers en schoon water uit het apparaat.

- 1 Haal de stekker uit het stopcontact.
- 2 Schakel de watertoevoer naar het apparaat uit.
- 3 Verwijder de wegwerpwaterfilter.
- 4 Installeer de nieuwe waterfilter door de instructies in 'Aansluiten op de waterfilter' te doorlopen.
- 5 Schakel de watertoevoer in en schakel het apparaat in.
- 6 Houd de **Water Filter**-knop gedurende 3 seconden ingedrukt. Dat stelt het pictogram voor vervanging filter opnieuw in. De nieuwe waterfilter is geactiveerd.

Symptomen	Reden	Oplossing
Het product koelt of bevroest niet.	Is er een stroomonderbreking?	• Controleer of andere apparaten werken.
	Zit de stekker in het stopcontact?	• Stop de stekker goed in het stopcontact.
Er is slechte koeling of bevroezing.	Is de temperatuur van koelkast of diepvries ingesteld op de warmste instelling?	• Stel de temperatuur van koelkast of diepvries temperatuur in op 'Medium'.
	Staat het apparaat in direct zonlicht of staat het in de buurt van een warmtegenererend voorwerp, zoals een oven of kachel?	• Controleer de installatie omgeving en installeer het product opnieuw uit de buurt van warmtegenererende voorwerpen.
	Hebt u warm eten opgeslagen zonder het eerst te koelen?	• Koel het warme eten eerst af voordat u het in de koelkast of diepvries zet.
	Hebt u er te veel eten in gezet?	• Zorg dat er voldoende ruimte is tussen het voedsel.
	Zijn de deuren van het apparaat volledig gesloten?	• Sluit de deur volledig en zorg ervoor dat opgeslagen voedsel niet vastzit in de deur.
	Is er voldoende ruimte rondom het apparaat?	• Pas de installatiepositie aan om voldoende ruimte rondom het apparaat te maken.
Het apparaat bevat een slechte geur.	Is de temperatuur van koelkast of diepvries ingesteld op 'Warm'?	• Stel de temperatuur van koelkast of diepvries temperatuur in op 'Medium'.
	Hebt u er voedsel in gezet met een sterke geur?	• Bewaar voedsel met een sterke geur in gesloten containers.
	Er zijn misschien groenten of fruit slecht geworden in de lade.	• Gooi rotte groenten weg en reinig de groentelade. Bewaar groenten niet te lang in de groentelade.
De lamp aan de binnenkant van het apparaat kan niet worden ingeschakeld.	Schakelt de lamp aan de binnenkant van het apparaat uit?	• Het is moeilijk voor klanten om de lamp aan de binnenkant van het apparaat te vervangen als ze niet bruikbaar zijn. Als de lamp aan de binnenkant niet aangaat, neem dan contact op met het LG Electronics-klanteninformatie centrum.

Symptomen	Reden	Oplossing
De apparaatdeur is niet goed gesloten.	Leunt het apparaat naar voren?	<ul style="list-style-type: none"> • Pas de voorste poten aan om de voorkant iets te verhogen.
	Zijn de planken correct gemonteerd?	<ul style="list-style-type: none"> • Plaats de planken terug als dat nodig is.
	Hebt u de deur met grote kracht gesloten?	<ul style="list-style-type: none"> • Als u te veel kracht of snelheid toepast bij het sluiten van de deur, kan deze licht geopend blijven. Zorg ervoor dat u niet te hard de deur dichtgooit. Voorzichtig sluiten.
Het is moeilijk de apparaatdeur te openen.	Hebt u de deur geopend direct nadat u deze hebt gesloten?	<ul style="list-style-type: none"> • Als u probeert de apparaatdeur te openen binnen 1 minuut nadat deze is gesloten, te openen, kan dit moeilijk gaan als gevolg van de druk in het apparaat. Probeer de deur van het apparaat na een paar minuten weer te openen, zodat de druk aan de binnenkant stabiliseert.
Er is condensatie in het apparaat of op de bodem van de groenteladedeksel.	Hebt u warm eten opgeslagen zonder het eerst te koelen?	<ul style="list-style-type: none"> • Koel het warme eten eerst af voordat u het in de koelkast of diepvries zet.
	Hebt u de apparaatdeur open gelaten?	<ul style="list-style-type: none"> • Hoewel de condensatie snel zal verdwijnen nadat u de apparaatdeur sluit, kunt u het apparaat droogwrijven met een droge doek.
	Hebt u de apparaat deur te vaak geopend en gesloten?	<ul style="list-style-type: none"> • Er kan condensatie worden gevormd als gevolg van het temperatuurverschil van buitenaf. Veeg het vocht weg met een droge doek.
	Hebt u warm of vochtig voedsel in het apparaat gelegd, zonder dit af te sluiten in een container?	<ul style="list-style-type: none"> • Bewaar voedsel in een afgedekte of gesloten container.
Er heeft zich ijsaanzetting gevormd in de diepvries.	Deuren sluiten mogelijk niet goed?	<ul style="list-style-type: none"> • Controleer of het voedselproduct in het apparaat de deur blokkeert en controleer of de deur goed gesloten is.
	Hebt u warm eten opgeslagen zonder het eerst te koelen?	<ul style="list-style-type: none"> • Koel het warme eten eerst af voordat u het in de koelkast of diepvries zet.

Symptomen	Reden	Oplossing
Er heeft zich ijsaanzetting gevormd in de diepvries.	Is de luchtaanvoer of -afvoer van de diepvries verstopt?	<ul style="list-style-type: none"> Controleer of de luchttoevoer of -uitvoer niet is geblokkeerd, zodat de lucht binnenin kan circuleren.
	Is de diepvries te vol?	<ul style="list-style-type: none"> Zorg voor voldoende ruimte tussen de items.
Er heeft zich vorst of condens gevormd binnen of buiten het apparaat.	Hebt u de apparaatdeur vaak geopend en gesloten of is de apparaatdeur niet goed gesloten?	<ul style="list-style-type: none"> Er kan zich vorst of condens vormen als de buitenlucht binnendringt in het apparaat.
	Is de installatieomgeving vochtig?	<ul style="list-style-type: none"> Condensatie kan op de buitenzijde van het apparaat verschijnen wanneer het installatiegebied te vochtig is of op vochtige dagen, zoals een regenachtige dag. Veeg al het vocht weg met een droge doek.
Het apparaat is luidruchtig en maakt abnormale geluiden.	Is het apparaat geïnstalleerd op een zwakke vloer of onjuist genivelleerd?	<ul style="list-style-type: none"> Installeer het apparaat op een stevige en vlakke vloer.
	Raakt de achterkant van het apparaat de muur?	<ul style="list-style-type: none"> Pas de installatiepositie aan om voldoende ruimte rondom het apparaat vrij te maken.
	Liggen er voorwerpen verspreid achter het apparaat?	<ul style="list-style-type: none"> Verwijder de verspreid liggende voorwerpen achter het apparaat.
	Ligt er iets bovenop het apparaat?	<ul style="list-style-type: none"> Verwijder het voorwerp dat op het apparaat ligt.
De zijkant of voorkant van het apparaat is warm.	Er zijn anticondensleidingen aangebracht op deze gebieden van het apparaat om condensatie die zich rond de deur kan ontwikkelen te reduceren.	<ul style="list-style-type: none"> De warmte-uitlaatbuis voor het voorkomen van condensatie, is geïnstalleerd op de voorkant en de zijkant van het apparaat. Misschien voelt die bijzonder warm aan direct nadat het apparaat is geïnstalleerd of in de zomer. U kunt er zeker van zijn dat dit geen probleem is maar vrij normaal.
Er is water aan de binnen- of buitenkant van het apparaat.	Is er waterlekage rond het apparaat?	<ul style="list-style-type: none"> Controleer of er water is gelekt uit een gootsteen of een andere plaats.
	Ligt er water op de bodem van het apparaat?	<ul style="list-style-type: none"> Controleer of het water uit ontdooide diepvriesproducten of een gebroken of gevallen container komt.

Symptomen	Reden	Oplossing
De automatische ijsmachine produceert geen ijs of produceert een kleine hoeveelheid ijs.	Heeft u het apparaat onlangs geïnstalleerd?	<ul style="list-style-type: none"> De ijsmaker produceert op normale wijze ijs ongeveer 48 uur nadat het apparaat is geïnstalleerd.
	Heeft u de waterleiding aangesloten op het apparaat en de toevoerklep geopend?	<ul style="list-style-type: none"> Sluit het apparaat aan op de waterleiding en open de toevoerklep compleet.
	Is de watertoevoerslang gebogen?	<ul style="list-style-type: none"> Als de watertoevoerslang gebogen is, kan de waterstroom geblokkeerd raken.
	Heeft u onlangs een grote hoeveelheid ijs afgenomen?	<ul style="list-style-type: none"> Het duurt ongeveer 24 uur om meer ijs te produceren in de automatische ijsker. Even geduld a.u.b.
	Heeft u de ijsmakerschakelaar of de automatische ijsmakerknop op het bedieningspaneel op AAN gezet?	<ul style="list-style-type: none"> Druk I op de automatische ijsmakerschakelaar of schakel ON in voor de automatische ijsmakerknop op het bedieningspaneel. (Ga voor meer informatie over het gebruik, naar de LG Electronics-website of maak gebruik van uw smart-apparaat.)
	Wordt de temperatuur van de diepvries te hoog?	<ul style="list-style-type: none"> Als de ingestelde temperatuur te warm is, zal het ijs langzaam of helemaal niet worden geproduceerd. Stel de diepvriestemperatuur in op -18 °C gedurende normale werking van de automatische ijsmaker.
	Heeft u de apparaatdeur vaak geopend?	<ul style="list-style-type: none"> Als u de deur van het apparaat vaak opent, zal koude lucht ontsnappen, wat de snelheid van de ijsproductie verlaagt. Open en sluit de deur van het apparaat niet te vaak.
	Is de deur van het apparaat volledig gesloten?	<ul style="list-style-type: none"> Als de deur van het apparaat niet volledig gesloten is, zal de temperatuur van de diepvries verhogen, wat de ijsproductiesnelheid zal vertragen. Sluit de deur van het apparaat volledig.
Er komt geen ijs uit.	Zit er ijs in de ijsbak?	<ul style="list-style-type: none"> Controleer of er ijs in de ijsbak zit.
	Zit het ijs geklonterd in de ijsbak?	<ul style="list-style-type: none"> Maak de ijsbak los en schud ermee. Gooi na het schudden het ijs weg dat nog geklonterd is.

Symptomen	Reden	Oplossing
Er komt geen ijs uit.	Kunt u het geluid niet horen van het ijs dat eruit komt?	<ul style="list-style-type: none"> Selecteer op het bedieningspaneel afwisselend de modi voor ijsblokjes en vergruisd ijs om het ijs eruit te laten komen.
	Is de ijspassage geblokkeerd? (U kunt de ijspassage controleren door de ijsbak los te maken.)	<ul style="list-style-type: none"> Het ijs komt er niet goed uit wanneer de ijspassage geblokkeerd is. Controleer het ijs en maak de ijspassage regelmatig schoon.
Er komt geen water uit.	Gebruikt u ongefilterd water?	<ul style="list-style-type: none"> Ongefilterd water kan een groot aantal verschillende zware metalen of vreemde stoffen bevatten, zodat het mogelijk de filter in het beginstadium verstopt, ongeacht de levensduur van de filter.
	Is de waterdispensertank leeg? (Alleen voor modellen zonder wateraansluiting)	<ul style="list-style-type: none"> Vul de waterdispensertank.
	Er komt geen water uit de waterslang wanneer deze is gevuld met lucht. (Alleen voor modellen zonder wateraansluiting)	<ul style="list-style-type: none"> Verwijder de tank van de waterdispenser door deze naar buiten te trekken terwijl u de handgreep vasthoudt. Vul de tank van de waterdispenser en plaats deze terug op het schap van de koelkast.
	Is de watertoevoerklep gesloten? (Alleen voor modellen met wateraansluiting)	<ul style="list-style-type: none"> Open de watertoevoerklep.
Het water smaakt vreemd.	Is de smaak van het water verschillend in vergelijking tot de smaak van het water uit de vorige waterzuiveraar?	<ul style="list-style-type: none"> Is het gezuiverde water of het gekoelde water gedurende langere tijd niet gebruikt?
	Is het al lang geleden dat u de filter hebt geïnstalleerd en vervangen?	<ul style="list-style-type: none"> Als een verlopen filter wordt gebruikt, kan het zuiveringsrendement afnemen. Het wordt aanbevolen om de filter te vervangen volgens de filtervervangingsperiode.
	Heeft u de filter goed uitgespoeld in de eerste fase na de installatie?	<ul style="list-style-type: none"> Bij het voor de eerste keer plaatsen of vervangen van de filter, moet u de lucht en het geactiveerde koolstofresidu van de binnenkant van de filter verwijderen. Gebruik het apparaat na het afnemen en aftappen van ongeveer 5 liter van gezuiverd water van de dispenser door op de waterdispenserhendel te drukken. (Geactiveerde koolstof is ongevaarlijk voor de mens.)
	Is het gezuiverde water of het gekoelde water gedurende langere tijd niet gebruikt?	<ul style="list-style-type: none"> De smaak van oud water kan veranderen vanwege bacteriegroei. Gebruik het apparaat na het afnemen en aftappen van ongeveer 5 liter (ongeveer 3 minuten) van de waterdispenser.

Symptomen	Reden	Oplossing
Klikgeluiden	De ontdooiregeling klikt wanneer de automatische ontdooiing begint en eindigt. De thermostaat (of regeling van het apparaat op sommige modellen) klikt ook als deze wordt- of uitschakeld.	<ul style="list-style-type: none"> • Normale functie
Ratelende geluiden	Ratelende geluiden kunnen afkomstig zijn van de stroom van het apparaat, de waterleiding aan de achterkant van het apparaat (alleen voor modellen met wateraansluiting) of voorwerpen die op of rond het apparaat zijn opgeslagen.	<ul style="list-style-type: none"> • Normale functie
	Apparaat staat niet waterpas op de vloer.	<ul style="list-style-type: none"> • De vloer is zwak of oneffen of de stelpoten moeten worden aangepast. Raadpleeg het gedeelte Deuruitlijning.
	Apparaat met lineaire compressor werd verplaatst tijdens het gebruik.	<ul style="list-style-type: none"> • Normale werking. Als de compressor na 3 minuten niet stopt met rammelen, zet dan het apparaat uit en dan weer aan.
Suizende geluiden	Verdamperventilatormotor circuleert lucht door het apparaat en het vriesvak.	<ul style="list-style-type: none"> • Normale functie
	De condensorventilator forceert de lucht over de condensor.	<ul style="list-style-type: none"> • Normale functie
Gorgelende geluiden	Koelmiddel stroomt in het koelsysteem	<ul style="list-style-type: none"> • Normale functie
Tikkende geluiden	Contractie en uitbreiding van de binnenwanden door veranderingen in temperatuur.	<ul style="list-style-type: none"> • Normale functie
Vibreren	Indien de zij- of achterkant van het apparaat een kast of wand raakt, kunnen sommige van de normale trillingen hoorbaar zijn.	<ul style="list-style-type: none"> • Om de ruis te verwijderen, zorgt u dat de zij- en achterkanten geen contact maken met muur of kast.

Symptomen	Reden	Oplossing
<p>Uw huishoudtoestel en smartphone zijn niet verbonden met het WiFi-netwerk.</p>	<p>Het WiFi-wachtwoord waarmee u verbinding probeert te maken is onjuist.</p>	<ul style="list-style-type: none"> • Zoek het WiFi-netwerk waarmee uw smartphone verbonden is en verwijder het, registreer daarna uw toestel op LG SmartThinQ.
	<p>Mobiele gegevens voor uw smartphone is ingeschakeld.</p>	<ul style="list-style-type: none"> • Schakel Mobiele gegevens uit op uw smartphone en registreer het toestel via het WiFi-netwerk.
	<p>De naam van het draadloze netwerk (SSID) is foutief ingesteld.</p>	<ul style="list-style-type: none"> • De draadloze netwerknaam (SSID) moet een combinatie zijn van Engelse letters en nummers. (Gebruik geen speciale tekens.)
	<p>De frequentie van de router is niet 2,4 GHz.</p>	<ul style="list-style-type: none"> • Enkel een frequentie van de router van 2,4 GHz wordt ondersteund. Stel de draadloze router in op 2,4 GHz en verbind het toestel met de draadloze router. Raadpleeg uw internetprovider of de fabrikant van de router om de frequentie van de router te controleren.
	<p>De afstand tussen het toestel en de router is te groot.</p>	<ul style="list-style-type: none"> • Als de afstand tussen het toestel en de router te groot is kan het signaal zwak zijn en wordt de verbinding mogelijk onjuist geconfigureerd. Verplaats de router zodat deze zich dichterbij het toestel bevindt.

Memo

BRUKERHÅNDBOK

KJØLESKAP OG FRYSER

Les denne brukerveiledningen nøye før apparatet brukes, og ha den tilgjengelig som referanse til enhver tid.

INNHOLDSFORTEGNELSE

Denne håndboken kan inneholde bilder eller innhold som er forskjellig fra modellen som du har kjøpt.

Denne håndboken kan endres av produsenten.

SIKKERHETSINSTRUKSJONER.....	3
VIKTIGE SIKKERHETSINSTRUKSJONER	3
Avhending av gamle apparater.....	11
MONTERING	12
Avdelinger.....	12
Dimensjoner og klaring.....	13
Omgivelsestemperatur	13
Fjerne døren	14
Justering av høyden på døren.....	15
Koble til vannledningen (kun for plomberte modeller)	16
Koble til apparatet.....	18
Flytting av apparatet.....	18
BRUK.....	19
Deler og funksjoner	19
Bruksmerknader	23
Bruke kontrollpanelet.....	25
Bruk av vanddispensertanken (Kun ikke-plomberte modeller)	26
Bruk av vann- og isdispenseren	28
Automatisk ismaskin.....	28
Dør-i-dør (*)	30
Friske grønnsaker-skuffen (*).....	31
Bruke andre funksjoner	31
SMARTFUNKSJONER	32
Bruk av LG SmartThinQ applikasjonen	32
Bruk av Smart Diagnosis™	34
VEDLIKEHOLD	35
Rengjøringsmerknader.....	35
Rengjør kondensatorlokket.....	35
Bytt Ren og Frisk-filteret (*)	35
Rengjøring av dørkurven	36
Rengjøring av hylle.....	37
Rengjøring av grønnsakskuff.....	37
Rengjøring av vanddispenseren.....	38
Bytte ut vannfilteret (kun for plomberte modeller).....	38
FEILSØKING	39

De følgende sikkerhetsretningslinjene er laget for å hindre uforutsett fare eller skader på grunn av usikker eller feilaktig bruk av produktet.

Retningslinjene er delt inn i «ADVARSEL» og «FARE» som beskrevet nedenfor.

 Dette symbolet vises for å indikere omstendigheter og bruk som kan føre til fare. Les delen med dette symbolet nøye og følg instruksjonene for å unngå fare.

ADVARSEL

Dette indikerer at instruksjonene må følges, ellers er det fare for alvorlige personskader eller dødsfall.

FARE

Dette indikerer at instruksjonene må følges, ellers er det fare for mindre personskader eller skader på produktet.

VIKTIGE SIKKERHETSINSTRUKSJONER

ADVARSEL

For å redusere risikoen for eksplosjon, brann, død, elektrisk støt, skade eller skålding når du bruker dette produktet, må du følge grunnleggende forholdsregler, inkludert følgende:

Barn i husholdningen

- Dette produktet er ikke beregnet på å bli brukt av personer (også barn) med redusert fysisk eller psykisk helse eller som mangler erfaring eller kunnskaper om bruken, dersom de ikke er gitt innføring eller instruksjon om bruken av produktet av en person som er ansvarlig for deres sikkerhet. Barn skal holdes under oppsyn slik at de ikke leker med produktet.
- Hvis apparatet er utstyrt med en lås (kun på noen modeller), må du oppbevare nøkkelen utilgjengelig for barn.

For bruk i Europa:

- Dette apparatet kan brukes av barn som er åtte år eller eldre og personer med reduserte fysiske, sensoriske eller mentale evner eller mangel på erfaring og kunnskap hvis de har tilsyn eller har fått informasjon om hvordan apparatet trygt kan brukes og forstår farene dette medfører. Barn må ikke leke med apparatet. Rengjøring og vedlikehold bør ikke utføres av barn uten tilsyn.
- Barn i alderen 3 til 8 år kan legge inn i og ta ut produkter fra kjøleenheter.

Montering

- Dette produktet skal kun transporteres av to eller flere personer, som holder produktet på en sikker måte.
- Forsikre deg om at stikkkontakten er jordet, og at jordingsstiften på strømledningen ikke er skadet eller fjernet fra støpselet. For mer informasjon om jording, kan du spørre hos et LG Electronics kundeinformasjonscenter.
- Dette produktet er utstyrt med en strømledning som har utstyrsjordleder og jordingsstøpsel. Støpselet må settes i en passende stikkontakt, installert og jordet i samsvar med alle lokale forskrifter og bestemmelser.
- Hvis strømledningen er skadet eller hullet i stikkkontakten er løst, må du ikke bruke strømledningen, og kontakte et autorisert servicesenter.
- Ikke koble apparatet til en multikontaktadapter som ikke har strømkabel (montert).
- Strømledningen må ikke endres eller forlenges.
- Produktet skal kobles til en dedikert strømledning, med separat sikring.

- Ikke bruk en multikontaktadapter som ikke står ordentlig fast (bærbar). Hvis du bruker en multikontaktadapter som står ordentlig fast (bærbar), bruk en multikontaktadapter med strømkodens gjeldende kapasitet eller mer, og bruk multikontaktadapteren kun til apparatet.
- Installer produktet på et sted det er lett å trekke ut støpselet på produktet.
- Vær forsiktig med å peke støpselet oppover eller la produktet lene seg mot strømpluggen.
- Installer produktet på et fast og jevnt underlag.
- Ikke installer produktet på et fuktig og støvete sted. Ikke installer eller oppbevar produktet i et uteområde, eller områder som er utsatt for vær- og vindforhold så som direkte sollys, vind eller regn, eller temperaturer under frysepunktet.
- Ikke plasser produktet i direkte sollys, og ikke utsett det for varme fra varmeapparater så som komfyrer eller varmeovner.
- Vær forsiktig med å eksponere baksiden av produktet når du installerer det.
- Vær forsiktig, slik at døren ikke faller under montering eller demontering.
- Vær forsiktig så du ikke klemmer, knuser eller ødelegger strømkabelen under montering eller demontering av døren.
- Ikke koble en adapter eller annet tilbehør til strømuttaket.

Bruk

- Ikke bruk produktet til noe formål (lagring av medisinske eller eksperimentelle materialer eller frakt) annet enn privat oppbevaring av mat.

- Trekk ut støpselet under alvorlige lyn- og tordenvær, eller når det ikke skal brukes på lang tid.
- Ikke ta på støpselet eller produktkontrollene med våte hender.
- Ikke bøy strømkabelen for mye, og ikke plasser tunge gjenstander på den.
- Hvis det trenger inn vann i elektriske deler av produktet, kobler du fra strømledningen og kontakter et LG Electronics kundeinformasjonssenter.
- Du må ikke plassere hender eller metallobjekter innenfor området som slipper ut den kalde luften, og den varmekjølende risten på baksiden må ikke dekkes til.
- Ikke bruk for mye kraft eller slag på baksiden av produktet.
- Ikke legg dyr, for eksempel kjæledyr, inne i produktet.
- Vær forsiktig med barn som er i nærheten når du åpner eller lukker døren. Døren kan dunke borti barnet og føre til personskader. Ikke la noen svinge noen av dørene fra deg, siden dette kan føre til at enheten kan velte og forårsake skade.
- Unngå fare for at barn fanges inne i produktet. Barn som stenges inne i produktet kan kveles.
- Ikke plasser tunge eller skjøre objekter, beholdere med væske, brennbare stoffer (som stearinlys, lamper, osv.), eller varmekjøleskap (som ovner osv.) på kjøleskapet.
- Hvis det finnes gasslekkasje (isobutan, propan, naturgass, etc.), må du ikke berøre produktet eller støpselet, men ventilere området umiddelbart. Dette apparatet bruker en kjølegass (isobutan, R600a). Selv om den bruker en svært liten mengde gass, er gassen fremdeles lettantennelig. Gasslekkasjer under transport, montering eller bruk kan forårsake brann, eksplosjon eller personskader hvis det oppstår gnister.

- Du må ikke bruke eller oppbevare brennbare eller lettantennelige stoffer (eter, benzen, alkohol, kjemikalier, LPG, lettantennelig spray, insektmiddel, luftrensere, kosmetikk osv.) i nærheten av produktet.
- Trekk umiddelbart ut støpselet og ta kontakt med et LG Electronics kundeinformasjonssenter hvis du oppdager merkelig lyd, lukt eller røyk som kommer fra produktet.
- Fyll kun drikkevann i ismaskinen eller vannbeholderen.
- Kjølekretsen må ikke skades.
- Ikke plasser elektroniske produkter (for eksempel varmeapparat eller mobiltelefon) inne i produktet.

Vedlikehold

- Trekk ut strømledningen før du rengjør produktet eller bytter den indre lampen (der slik er montert).
- Sett støpselet trygt inn i stikkkontakten etter at all fuktighet og støv er fjernet.
- Trekk aldri støpselet ut ved å dra i strømkabelen. Alltid ta godt tak i støpselet, og trekk rett ut fra stikkkontakten.
- Ikke sprut vann eller antennelige stoffer (tannpasta, alkohol, tynnere, benzen, brannfarlig væske, slipemidler, osv.) på innsiden eller utsiden av kjøleskapet for å rengjøre det.
- Ikke rengjør produktet med børster, kluter eller svamper med grove flater, eller som er laget av metalliske materialer.
- Bare kvalifisert servicepersonell fra LG Electronics sitt servicesenter skal demontere, reparere eller modifisere produktet. Ta kontakt med et LG Electronics kundeinformasjonssenter hvis du flytter og installerer produktet på et annet sted.

- Ikke bruk en hårføner for å tørke innsiden av produktet, og ikke sett stearinlys inne i det for å fjerne lukt.
- Du må ikke bruke mekaniske enheter eller andre metoder for å få avisingsprosessen til å gå raskere.
- Koble vanntilførselsledningen (kun for plomberte modeller) til en drikkevannskilde. Ellers kan urenheter i vannet forårsake sykdom.

Deponering

- Når du kaster produktet, fjernes dørpakningen mens hyllene og kurvene er på plass. Barn må holdes borte fra produktet.
- Kast all emballasje (for eksempel plastposer og pakkeskum) der barn ikke når det. Emballasjen kan forårsake kvalning.

Teknisk sikkerhet

- Sørg for at lufteåpningene i apparatet eller i den innebygde strukturen ikke tildekkes.
- Ikke bruk elektriske apparater inne i kjøleskapet.
- Kjølevæsken og blåsemiddelet som brukes til isolering i apparatet må behandles som spesialavfall. Ta kontakt med serviceagenten eller noen med tilsvarende kunnskap før disse kastes.
- Kjølemiddel som lekker ut av rørene kan antennes eller forårsake eksplosjon.
- Mengden kjølevæske i apparatet ditt vises på identifikasjonsplaten inne i apparatet.
- Du må aldri starte et apparat som viser tegn på skade. Hvis du er i tvil, kan du ta kontakt med forhandleren.
- Dette produktet er kun ment å brukes i husholdninger og lignende. Det bør ikke brukes i kommersielle eller catering-formål, eller i mobile applikasjoner som bobiler eller båter.
- Du må ikke lagre eksplosive stoffer som spraybokser med brennbare stoffer i dette apparatet.

Brannfare og lett antenkelige materialer



Dette symbolet varslar deg om lett antenkelige materialer som kan ta fyr og forårsake en brann dersom du ikke er forsiktig.

- Dette apparatet inneholder en liten mengde isobutankjøling (R600a), men den er også brennbar. Vær forsiktig når apparatet transporteres og installeres slik at ingen deler av kjølekretsen skades.
- Hvis det oppdages en lekkasje, må man unngå åpen ild eller mulige antenningsskilder, og rommet hvor apparatet står må luftes i flere minutter. For å unngå at det dannes en brennbar gassblanding i luften hvis det oppstår en lekkasje i kjølekretsen, bør størrelsen på rommet hvor apparatet brukes tilsvare mengden kjølevæske som brukes. Rommet må være på 1 m² i størrelse for hvert 8 g av R600a kjølemedium inne i apparatet.
- Når du plasserer apparatet, må du sørge for at strømledningen ikke sitter fast eller er skadet.
- Ikke plasser flere bærbare kontaktadaptere eller bærbare strømforsyninger på baksiden av apparatet.

FARE

For å redusere risikoen for personskade, funksjonsfeil eller skade på produktet eller eiendommen når du bruker dette produktet, må du følge grunnleggende forholdsregler, inkludert følgende:

Montering

- Ikke vipp på produktet for å trekke eller skyve det under transport.
- Pass på at du ikke setter noen kroppsdeler som hender eller føtter fast i kjøleskapet når du flytter på det.

Bruk

- Ikke rør frysevarer eller metalleder i fryseren med våte eller fuktige hender. Det kan forårsake frostskafer.
- Ikke plasser glassbeholdere, flasker eller bokser (spesielt de som inneholder kulsyreholdige drikker) i fryseskapet, på hyller eller i isbøtter som vil bli utsatt for temperaturer under null.
- Det herdede glasset på forsiden av apparatets dør eller hyllene kan skades av et støt. Ikke rør det med hendene hvis det er ødelagt.
- Ikke plasser tunge gjenstander oppå døren.
- Ikke bruk døren i døren som skjærebrett, og sørg for at det ikke skrapes med en spiss gjenstand, ettersom dette kan føre til skade på enheten.
- Du må ikke henge i døren til enheten, lagringsrommet, hyllen eller kjøleromsdøren eller klatre opp på dem.
- Ikke oppbevar for mange vannflasker eller beholdere for sideretter i dørkurvene.
- Forhindre dyr fra å gnage på strømkabelen eller vannslangen.
- Ikke åpne eller lukk døren med stor kraft.
- Hvis hengslet på produktdøren blir skadet eller ikke fungerer riktig, må du slutte å bruke det og ta kontakt med et LG Electronics-servicesenter.
- Ikke rengjør glasshyllene eller deksler med varmt vann når de er kalde.
- Aldri spis frossen mat umiddelbart etter at den er tatt ut av fryseren.

- Ikke stikk hendene inn i den mekaniske delen av den automatiske ismaskinen, slik som isbeholderen eller isdispenseren.
- Ikke bruk en tynn krystallkopp eller porselen når du tapper.
- Ikke fjern dekselet til den automatiske ismaskinen. Å berøre en mekanisk del til den automatiske ismaskinen, kan føre til personskade.
- Pass på at du ikke setter en hånd eller en fot fast ved åpning eller lukking av døren eller dør-i-dør.
- Ikke åpne kjøleskapets dør med dør-i-døren åpen, og ikke åpne dør-i-døren mens døren er åpen. Dør-i-døren kan treffes av kanten på kjøleskapet og skades.

Vedlikehold

- Ikke sett inn hyller opp ned. Hyller kan falle ned.
- For å fjerne rim fra produktet, tar du kontakt med et LG Electronics kundeinformasjonssenter.

Avhending av gamle apparater



- Dette symbolet av en utkrysset avfallsdunk indikerer at kasserte elektriske og elektroniske produkter (WEEE) skal kastes separat fra husholdningsavfall og leveres til den kommunale resirkulering.
- Gamle elektriske produkter kan inneholde farlige stoffer, så korrekt avfallshåndtering av det gamle apparatet bidrar til å hindre potensielt negative konsekvenser for miljøet og andres helse. Gamle apparater kan inneholde gjenbrukbare deler som kan brukes til å reparere andre produkter og andre verdifulle materialer som kan resirkuleres for å bevare begrensede ressurser.
- Du kan bringe apparatet enten til butikken der du kjøpte produktet, eller ta kontakt med den lokale myndighetens avfallskontor for informasjon om nærmeste autoriserte innsamlingspunkt for el-avfall (WEEE-avfall). For den mest oppdaterte informasjonen for ditt land, gå til www.lg.com/global/recycling

Avdelinger

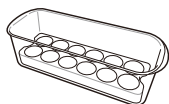
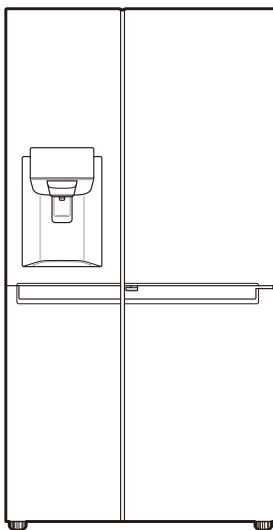

Flyttbar eggeboks (valgfritt)

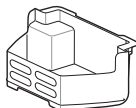

Fryserkurv



Brukerveiledning

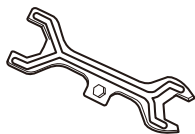

Skrunøkkel

- Utseendet til eller komponenter i produktet kan variere fra modell til modell.

Dimensjoner og klaring

For lite avstand fra tilstøtende elementer kan føre til forringelse av frysekapasitet og økte strømkostnader. Tillat over 50 mm klaring fra hver tilstøtende vegg når du installerer apparatet.

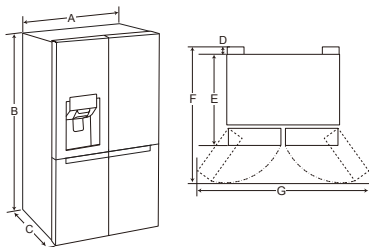

-	Størrelse
A	912 mm
B	1790 mm
C	738 mm
D	10 mm
E	728 mm
F	1180 mm
G	1750 mm

Omgivelsestemperatur

- Apparatet er konstruert for å fungere innenfor et begrenset område av omgivelsestemperaturer, avhengig av klimasone.
- De interne temperaturene kan påvirkes av apparatets beliggenhet, omgivelsestemperatur, hyppighet av døråpning og så videre.
- Klimaklassen finnes på ratingmerket.

Klimaklasse	Omgivelsestemperaturområde °C
SN (Utvidet Temperert)	+10 - +32
N (Temperert)	+16 - +32
ST (Subtropisk)	+16 - +38
T (Tropisk)	+16 - +43 / +10 - +43*

*Australia, India, Kenya

MERK

- Apparater rangert fra SN til T er tiltenkt bruk i omgivelsestemperatur mellom 10 °C og 43 °C.

Fjerne døren

Hvis inngangsdøren er for smal for at apparatet kan gå gjennom, fjern døren på apparatet og flytt apparatet gjennom sidelengs.

⚠ ADVARSEL

- Trekk ut strømledningen, jord sikringen før du installerer eller utfører service på apparatet. Unnlattelse av å følge disse instruksjonene kan føre til død, brann eller elektrisk støt.

Fjerne fryserdøren

- 1 Vannforsyningslinjen er koblet til bakre, øvre del til høyre på apparatet. Fjern den koplede vannslangen ved å presse stoppringen mot slangekoplingen.

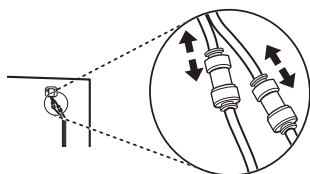

- 2 Fjern skruen på hengselsdekselet på toppen av apparatet ved å vri den mot klokken.

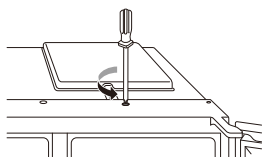

- 3 Dra ut vannforsyningsledningen ①. Koble fra alle kabelbunter ②. Skru løs jordingsledningen ③.

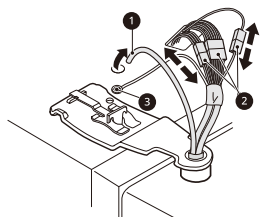

- 4 Roter hengselspaken ④ mot klokken. Løft topphengselet ⑤ opp fra hengselspaklåsen ⑥.

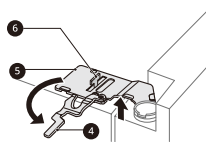

⚠ FARE

- Når du løfter hengselet fra låsen, pass på at døren ikke faller fremover. Det anbefales at to eller flere personer løfter døren ved fjerning og remontering.

- 5 Fjern døren ved å løfte den av den nedre hengselbolten.

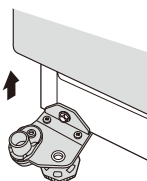

⚠ FARE

- Plasser døren på en overflate som ikke riper, med innsiden vendt opp.

Fjerning av kjøleskapsdørene

- 1 Koble fra alle kabelbunter ①.

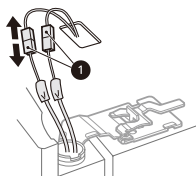

- 2 Roter hengselspaken ② med klokken. Løft topphengselet ③ fri av hengselpaklåsen ④.

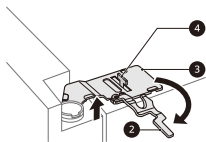

! FARE

- Når du løfter hengselet fra låsen, pass på at døren ikke faller fremover. Det anbefales at to eller flere personer løfter døren ved fjerning og remontering.

- 3 Fjern døren ved å løfte den av den nedre hengselbolten.

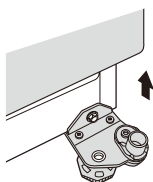

! FARE

- Plasser døren på en overflate som ikke riper, med innsiden vendt opp.

Remontering av kjøleskap- og fryserdør

Monter dem i motsatt rekkefølge av hvordan det ble fjernet etter at apparatet er ført gjennom adkomstdøren.

! FARE

- Installer først den høyre kjøleskapedøren.

MERK

- Demontering/montering av vannledningene.

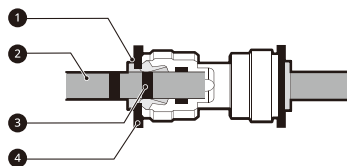

- ① Foring ② Vannforsyningsledning ③ Markeringsstrek ④ Klips

- Sett forsiktig vannforsyningsledningen inn helt til bare en av markeringsstrekene er synlig. Dra litt i ledningen for å sjekke at den er festet skikkelig.

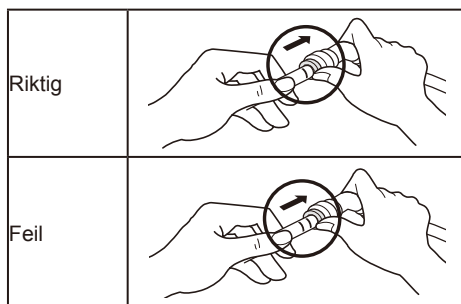

- Hvis enden på vannforsyningsledningen er skadet, må den skjæres til for å forhindre lekkasje når den festes på nytt.

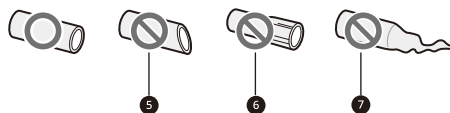

- ⑤ Ikke rett ⑥ Skadet ⑦ Strukket

Justering av høyden på døren

Hvis døren til apparatet ikke er i vater, juster forskjell i høyden på døren ved hjelp av følgende metode.

MERK

- Ikke juster høyden på døren med mer enn 5 mm fordi hengselpinnen kan falle ut.

*Referanse

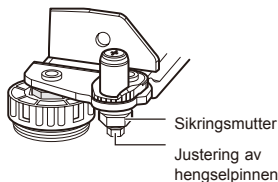

- 1 Skru sikringsmutteren med klokken ved å bruke skiftenøkkelen.



- 2 Juster forskjell i høyden på døren ved å rotere hengselinnen med eller mot klokken med en skiftenøkkel på 8 mm.



- 3 Fest sikringsmutteren ved å skru den mot klokken.



Dersom det ikke er mulig å justere høyden på døren til apparatet på den ovennevnte metoden, juster døren i henhold til den følgende veiledningen.

Koble til vannledningen (kun for plomberte modeller)

Tilbehør



Vannfilter



Vannrør



Rør-kontakt



Klips

Krav til vanntilførsel

Det kreves en vannforsyning med kaldtvann med et vanntrykk på mellom 138 kPa og 827 kPa (1,4 ~ 8,4 kgf/cm²) for å drive vanddispenseren. Hvis kjøleskapet er installert i et område med lavt vanntrykk (under 138 kPa), kan du installere en trykkøkingspumpe for å kompensere for lavt trykk.

Hvis et omvendt osmose vannfiltreringssystem er koblet til kaldtvannforsyningen din, må vanntrykket til det omvendte osmose-systemet være på minimum 138 kPa til 827 kPa (1,4~8,4 kgf/cm²)

⚠ ADVARSEL

- Trekk ut støpselet før du utfører noe arbeid med å koble til vannlinjen. Unnlattelse av å gjøre dette kan føre til elektrisk støt.
- Kun koble vannledningen til en kaldtvannforsyning. Unnlattelse av å gjøre dette kan føre til at vannfilteret svikter. Vannslag (vann som dunker i rørene) i husets avløp kan forårsake skade på enhetens deler og kan føre til vannlekkasje eller flom.
- Kobling av vannledningen må kun installeres av en autorisert rørlegger og i samsvar med gjeldende lover og forskrifter som regulerer vannkvaliteten.

MERK

- Denne monteringen av vannledningen er ikke dekket av garantien.

Koble til apparatet

- 1 Skru av anslagsmutteren med metallgjenger på baksiden av apparatet og legg den over den ene enden av vannslangen.
- 2 Skyv vannrøret på vanninnløpsventilen og stram til anslagsmutteren.

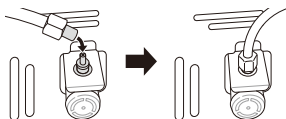
**Koble til vannfilteret**

Det er to typer filtre. Tilkoblingsmetodene er forskjellige. Den ene har en gjenget plastmutterinstallasjon og den andre bruker selvlåsende push-fit-kontakter. Filteret er merket med retningen på vannstrømmen fra vannkranen til apparatet.

<Muttertype>

- 1 Skru av den gjengete konnektoren og legg den over enden av den oppskårede delen av røret som kommer fra apparatet. Skyv røret over enden til filteret som strømningspilen peker på og stram til konnektoren med gjenger.

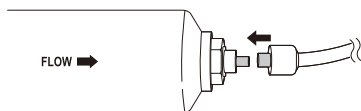

- 2 Gjenta den samme prosessen på den andre enden av filteret ved å bruke resten av vannrøret.

<Push fit konnektortype>

- 1 Skyv vannrøret som er koblet fra apparatet inn i den enden som har en pil som peker utover. Trykk røret helt inn (ca. 10~12 mm).

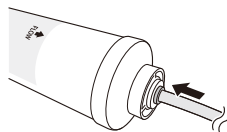

- 2 Etter å ha satt røret godt inn i filteret, sett låseklemmen på plass under pull-up-kragen.

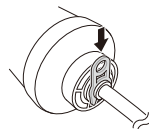

- 3 Gjenta på den andre enden av filteret med resten av vannrøret.

Koble til vannkranen

- 1 Skyv vannrøret inn i hullet til kran-konnektoren som følger med i tilbehøret. Røret holdes fast mens konnektoren skyves inn på røret.

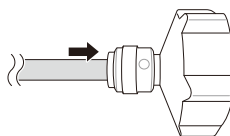

- 2 Kontroller at gummiringen er montert på innsiden av kran-konnektoren før du skrur på kranen.

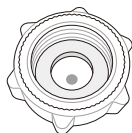

Kontrollere vanntilkoblingen

- 1 Skru på vannforsyningen og slå på apparatet. Sjekk alle beslag nøye for mulige lekkasjer på grunn av dårlig tilpassede slanger.
- 2 Trykk og hold **Water Filter**-knappen nede i tre sekunder. Dette tilbakestiller ikonet for bytte av filter. Det nye vannfilteret er aktivert.
- 3 Plasser en kopp under vanddispenseren for å kontrollere at vannet strømmer gjennom apparatet.
- 4 Sjekk forbindelsesrøret og leddene igjen for lekkasjer.
- 5 Vannfilteret skal festes på et egnet sted hvor det er lett å nå når det må byttes.

Koble til apparatet

Etter montering av apparatet, koble strømkabelen til et vegguttak.

MERK

- Etter tilkobling av strømledningen (eller støpselet) til uttaket, bør du vente i to til tre timer før du setter mat inn i apparatet. Hvis du setter inn mat før apparatet er helt avkjølt, kan maten bli ødelagt.

Flytting av apparatet

- 1 Fjern all mat fra innsiden av apparatet.
- 2 Trekk ut støpselet, sett det fast i støpselekroken på baksiden eller på toppen av apparatet.
- 3 Fest deler som hyller og dørhåndtaket med teip for å forhindre at delen faller av mens apparatet flyttes.
- 4 Vær to eller flere ved flytting av apparatet og vær forsiktig. Ved transportering av apparatet over en lang distanse må apparatet stå oppreist.
- 5 Etter montering av apparatet, koble strømkabelen til et vegguttak for å slå på apparatet.

Deler og funksjoner

Utside

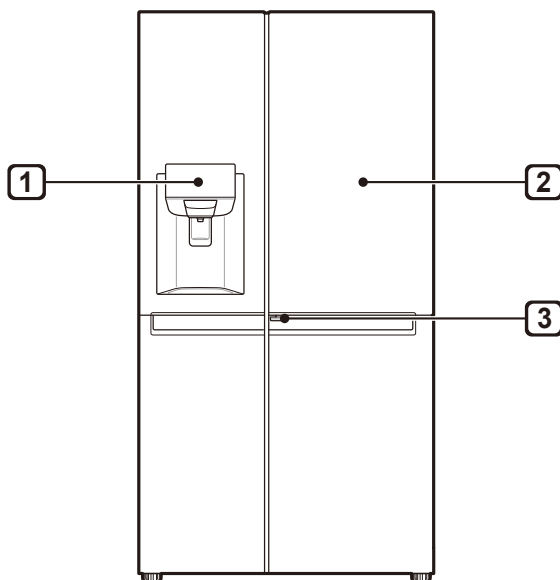
**1** Kontrollpanel

Viser modus for ismaskin og dispenser, og status for vannfilteret.

2 Door-in-Door (*)

«Dør i dør» er et dørsystem med dobbeltlag. Det kan åpnes individuelt eller sammen med hoveddøren. Du kan enkelt finne fram til og få tilgang til dine favorittsnacks eller matvarer.

3 Dør-i-Dør-hendel (*)

Denne hendelen åpner «Dør i dør»

MERK

- (*) betyr at denne funksjonen varierer ut ifra modell som er kjøpt.
- Utseendet til eller komponenter i produktet kan variere fra modell til modell.

Innside

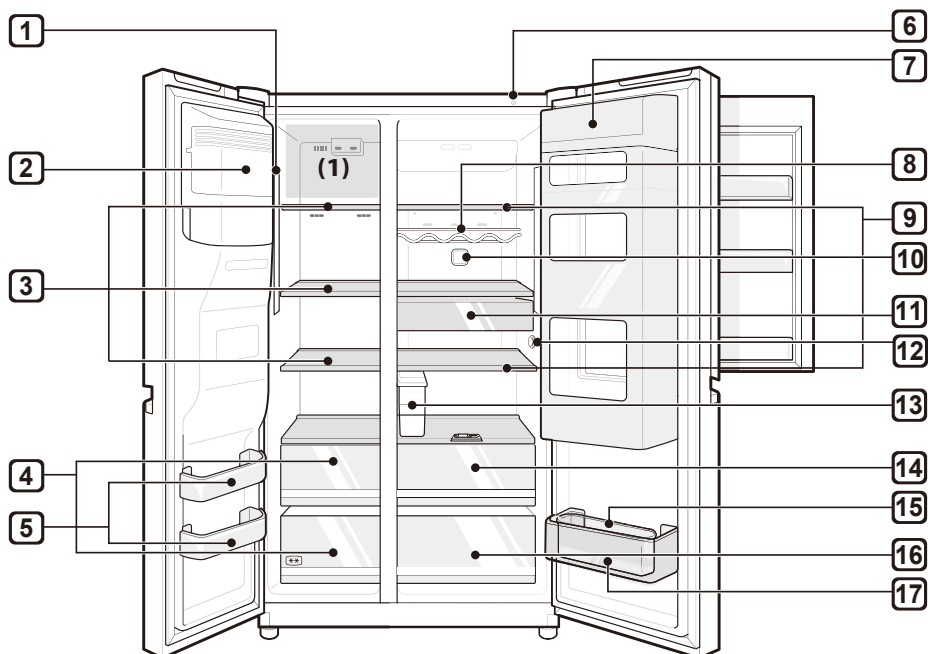

- 1 LED-lampe**
LED-lamper inne i produktet lyser opp når du åpner døren.
- 2 Automatisk ismaskin (*)**
Det er her isen produseres automatisk og lagres.
- 3 Fryserhylle (*)**
Det er her frosne matvarer som kjøtt, fisk og is kan lagres.
- 4 Fryserskuff (*)**
Disse brukes til langtidslagring av frossenmat.

5 Kurv til fryserdør

Her kan det lagres små pakker med frosne matvarer og drikke.

- Ikke oppbevar iskrem eller mat som skal bli lagret over en lang tidsperiode i disse kurvene.

6 Smart Diagnose-enhet

Bruk denne funksjonen hvis du trenger en nøyaktig diagnose hos et LG Electronics kundeinformasjonssenter når produktet har feil eller svikter.

7 Dør-i-dør (*)

Her lagres matvarer som tas ut ofte, slik som drikkevarer og snacks.

8 Flaskehylle (*)

Her oppbevares høye drikkeflasker eller beholdere.

⚠ FARE

- Ikke lagre korte flasker eller beholdere. De kan falle ut og forårsake person- eller hvitevareskade.

9 Kjøleskapshylle

Her oppbevares avkjølte matvarer og andre produkter.

- Hyllehøyde kan justeres ved å sette hyllen inn i en rille ved en annen høyde.
- Lagre matvarer med høyere fuktighetsinnhold foran på hyllen.
- Det faktiske antallet hyller varierer fra modell til modell.

10 Pure N Fresh (ren og frisk)

- Denne funksjonen reduserer og fjerner vond lukt i kjøleskapsdelen.

11 Snacksskuff (*)

Her lagres små pakker med avkjølte matvarer.

12 Temperatursensor

Denne sensoren måler den innvendige temperaturen i kjøleskapet.

- Oppretthold avstand mellom sensoren og maten for en nøyaktig måling av temperaturen.

13 Vanndispensertank (*)

Her lagres vann til å forsyne dispenseren eller den automatiske ismaskinen. Den krever manuell påfylling. (Kun ikke-plomberte modeller)

14 Friske grønnsaker-skuffen (*)

Her lagres frukt og grønnsaker, og holder seg friske med justering av fuktighetskontrollen.

- Avkjølte matvarer og annen mat kan lagres oppå grønnsaksboksen.

15 Flyttbar eggeboks (*)

Her lagres egg.

- Du kan flytte den og bruke den i ønsket posisjon etter behov. Men ikke bruk den som isbeholder og ikke plasser den på hyllen i toppen av kjøleskapet eller i grønnsaksskuffen.

16 Grønnsaksskuff

Her lagres frukt og grønnsaker, slik at de holder seg friske så lenge som mulig.

- Det faktiske antallet skuffer vil variere fra modell til modell.

17 Kurv til kjøleskapsdør

Her lagres små pakker med avkjølte matvarer, drikke og sausbeholdere.

MERK

- (*) betyr at denne funksjonen varierer ut ifra modell som er kjøpt.
- 2-stjerners seksjon (**(**)**) kurven eller skuffen kan brukes til å lagre is og mat fra -12 °C til -18 °C over korte perioder.
- Den øverste hyllen i fryseren (1) vil nå den satte temperaturen raskest.
- To-stjerners-seksjoner er egnet for lagring av mat som allerede er frossen, lagring eller oppbevaring av iskrem og til å lage isbiter.
- To-stjerners-seksjoner er ikke egnet til innfrysing av fersk mat.

Bruksmerknader

- Ikke bruk isvanndispensertanken for annet enn drikkevann.
- Brukerne må huske på at det kan dannes rim dersom døren ikke lukkes helt, hvis luftfuktigheten er høy om sommeren, eller hvis fryserdøren åpnes ofte.
- Sørg for tilstrekkelig plass mellom mat som oppbevares på hyllen eller i dørkurven, slik at døren kan lukkes helt.
- Dersom døren holdes åpen i lange perioder, vil det føre til en betydelig stigning av temperaturen i enhetens seksjoner.
- Dersom kjøleenheten står tom i lange perioder, slå den av, av-is, rengjør, tørk, og la døren stå på gløtt for å hindre at det dannes mugg i enheten.

Anbefalinger for strømsparing

- Sørg for tilstrekkelig plass mellom lagrede matvarer. Dette gjør at kaldluften sirkulerer jevnt, og sparer strøm.
- Varm mat skal bare settes til oppbevaring etter at den har avkjølt seg, for å hindre dugg og rim.
- Ved lagring av mat i fryseseksjonen, setter du frysetemperaturen lavere enn den temperaturen som er angitt på produktet.
- Ikke legg mat i nærheten av temperatursensoren i kjøleskapet. Hold en avstand på minst 3 cm fra sensoren.
- Vær oppmerksom på at temperaturøkning etter tining har et tillatt område i produktspesifikasjonene. Hvis du vil begrense påvirkningen en temperaturøkning kan ha på oppbevaring av mat, bør du forsegle eller pakke inn maten i flere lag.
- Det automatiske avrinningsanlegget i apparatet sikrer at rommet holder seg fritt for oppbygging av is under normale driftsforhold.

Effektiv oppbevaring av mat

- Lagre frossen og avkjølt mat i lukkede beholdere.
- Sjekk utløpsdatoen og merkingen (lagringsinstruksjonene) før matvarene lagres.
- Ikke oppbevar mat over lang tid (mer enn 4 uker) hvis den lett blir bedervet ved lav temperatur.
- Plasser avkjølt eller frossen mat i kjøleskapet eller fryseren rett etter innkjøp.
- Bruk egnede beholdere ved lagring av rått kjøtt og fisk for å hindre at det kommer i kontakt med eller drypper på annen mat.
- Unngå å fryse mat som har blitt fullstendig tint. Frysing av mat som har blitt fullstendig tint vil skade smaken og næringsverdien.
- Ikke pakk og lagre grønnsaker i avispapir. Trykksaker som aviser eller andre fremmede stoffer kan legge avsetninger på maten og kontaminere den.
- Ikke overfyll produktet. Kaldluften kan ikke sirkulere skikkelig hvis produktet er overfylt.
- Hvis du stiller inn en svært lav temperatur for maten, kan den fryses. Ikke still inn en lavere temperatur enn den påkrevde temperaturen for at maten skal kunne oppbevares riktig.
- Hvis det er kjøleelementer i apparatet, må du ikke lagre grønnsaker og frukt med høy fuktighet i kjøleavdelingene, da de kan fryse på grunn av den lavere temperaturen.

Maksimal frysekapasitet

- Funksjonen for ekspressfrysing setter fryseren på dens maksimale frysekapasitet.
- Dette tar vanligvis opptil 24 timer og slår seg av automatisk.
- Hvis den maksimale frysekapasiteten skal brukes, må ekspressfrysing være slått på i syv timer før ferske råvarer plasseres i fryseren.

Maksimal lagring

- For å få bedre luftsirkulering bør alle skuffene være satt i.
- Hvis store mengder mat skal lagres, kan alle hyllene tas ut av fryseren utenom den nederste, og all maten kan plasseres direkte på fryserhyllene.

MERK

- Ta ut maten av skuffene før skuffene tas ut. Deretter bruker du håndtaket på skuffene til å trekke dem forsiktig ut. Det kan føre til skader.
- Formen til hver av skuffene kan være forskjellig. Pass på at du setter i riktig skuff på riktig sted.

Bruke kontrollpanelet

Enheter og funksjoner

<Type 1>

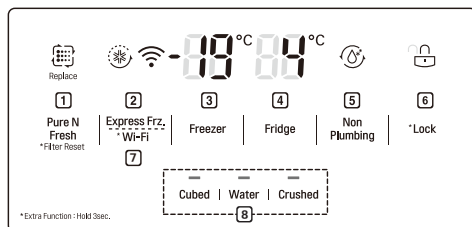

<Type 2>

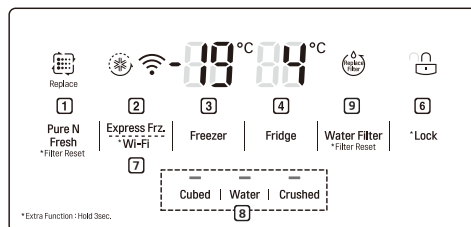

<Type 3>

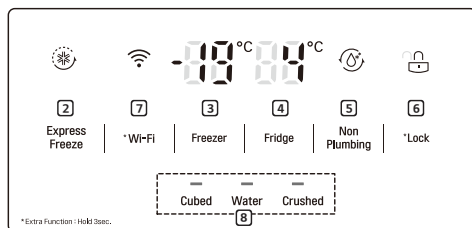

<Type 4>

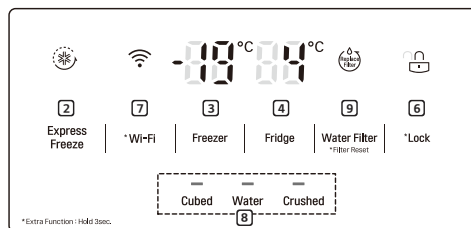

1 Pure N Fresh (ren og frisk)

- Dette stiller inn Ren og Frisk-funksjonen.
- Denne funksjonen reduserer og fjerner vond lukt i kjøleskapsdelen.

2 Express Freeze (Ekspressfrys)

- Dette stiller inn Ekspressfrys-funksjonene.

3 Freezer Temperature (Frysertemperatur)

- Dette angir den ønskede temperaturen i fryseren.

4 Fridge Temperature (Kjøleskaptemperatur)

- Dette angir den ønskede temperaturen i kjøleskapet.

5 Non Plumbing (Ikke-plombering) (*)

- Non Plumbing-ikonet lyser når vanntanken er blitt riktig installert.

MERK

- (*) betyr at denne funksjonen varierer ut ifra modell som er kjøpt.
- Det faktiske kontrollpanelet kan variere fra modell til modell.
- Kontrollpanelet slår seg av automatisk for å spare energi.
- Hvis kontrollpanelet berøres av en finger eller hud mens det rengjøres, kan funksjonen for den berørte knappen aktiveres.

6 * Lock (Lås)

- Dette låser knappene på kontrollpanelet.

7 * Wi-Fi

- Dette gjør kjøleskapet klart til å koble til ditt trådløse hjemmenettverk.

8 Water Dispenser (Vanndispenser)

- Her stiller du inn funksjonen for isbiter, vann og knust is.

9 Replacement Filter (Nytt filter) (*)

- Denne viser perioden for automatisk bytte av vannfilteret (kun for plombererte modeller).

Temperaturinnstilling

Dette angir temperaturen i kjøleskapet eller fryseren.

- Trykk på **Fridge**-knappen eller **Freezer**-knappen for å justere temperaturen.
- Temperaturen kan justeres.
 - Kjøleskap: fra 1 °C til 7 °C
 - Fryser: fra -14 °C til -24 °C

MERK

- Standardtemperaturinnstillingen kan variere avhengig av apparatet.
- Vent to eller tre timer etter tilkobling av utstyret til stikkontakten før du lagrer mat i apparatet.
- For islaging i normale klimaer bør frysetemperaturen settes til -19 °C eller kaldere.

Bruke Ekspressfrys

Funksjonen kan raskt fryse ned store mengder is eller frossen mat.

- Når du trykker på **Ekspressfrys**-knappen, vil **Ekspressfrys**-ikonet lyse på kontrollpanelet.
- Funksjonen aktiveres og deaktiveres hver gang du trykker på knappen.
- Ekspressfrys-funksjonen avsluttes automatisk etter at en bestemt periode har gått.

Stille inn og tilbake stille lås

Dette låser knappene på kontrollpanelet.

- Trykk og hold inne **Lock**-knappen i tre sekunder. Når låsfunksjonen er satt, er alle de andre knappene låst.
- Når du trykker på **Lock**-knappen i tre sekunder, tennes **Lock/Unlock**-ikonet på kontrollpanelet. Funksjonen aktiveres og deaktiveres hver gang du trykker på knappen.
- Hvis du trykker på en annen knapp enn lås når låsen er aktivert, vil ikke knappen fungere.
- Når låsen er aktivert og du trykker på en annen knapp enn lås, blinker **Lock/Unlock**-ikonet på kontrollpanelet tre ganger.
- Hvis du vil bruke en annen funksjon, må du trykke på **Lock**-knappen i tre sekunder for å deaktivere funksjonen.

Bruk av vanddispensertanken (Kun ikke-plomberte modeller)

Vanntanken holder vannet som skal tappes, eller brukes av den automatiske ismaskinen for å lage is. Ikke fyll denne tanken med noen annen væske enn vann. Hvis det gjøres kan det skade vanddispensersystemet.

- 1 Fjern vanddispensertanken ved å trekke den ut mens du holder i håndtaket.

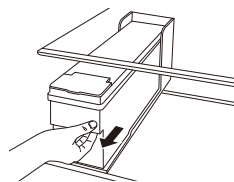

- 2** Åpne dekselet eller lokket til vanddispensertanken.

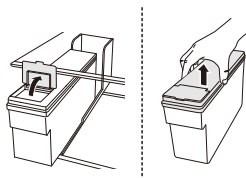

- 3** Fyll med rent filtrert vann opp til referanselinjen som er angitt på innsiden av vanddispensertanken. (Total kapasitet: 4 l)

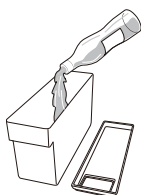

- 4** Etter å ha fylt med vann, lukk dekselet eller lokket til vanddispensertanken.

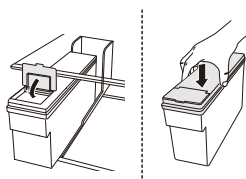

- 5** Sett vanddispensertanken tilbake på plass på hyllen i fryseren.

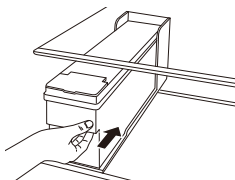

⚠ ADVARSEL

- Barn bør ikke komme i nærheten av tankdispenseren.
- Vanntanken må ikke fylles med noe annet enn vann, og den må heller ikke fylles med varmt vann.

⚠ FARE

- Ikke bruk for mye kraft eller slag når du fjerner eller monterer vanddispensertanken. Dette kan føre til skader på produktet eller person.

MERK

- Vanddispensertanken bør vaskes før den fylles med vann etter installasjon av apparatet.
- Kontroller om vanddispensertanken er riktig plassert på apparatet. Hvis det ikke er montert riktig, kan vann lekke fra tanken og inn i apparatet.
- Hvis det er en utilstrekkelig mengde vann i vanddispensertanken, kan størrelsen på isbitene og mengde påvirkes, og kan resultere i at det ikke produseres noe is.
- Hvis det ikke er noe vann i vanntankdispenseren, kan man ikke bruke tappefunksjonen for kaldtvann og is. Kontroller om det er vann i vanddispensertanken og hvis det ikke er noe mer, fyll den med vann.
- Vent i minst 15 sekunder før fjerning av vanntanken etter å ha tappet vann eller is fra dispenseren.
- Det er normalt med lyd fra vanntanken når dispenseren og den automatiske ismaskinen forsynes med vann. Det er ikke et tegn på funksjonsfeil.

Bruk av vann- og isdispenseren

Du kan tappe isbiter, vann og knust is ved å trykke på den respektive knappen for ønsket modus.

- Når du trykker på Cubed-, Water- eller Crushed-knappen på kontrollpanelet vil lampen lyse og ønsket modus velges. Når du trykker på dispenseren aktiveres valgt funksjon (isbiter, vann eller knust is).
- Funksjonen aktiveres og deaktiveres igjen hver gang du trykker på knappen på kontrollpanelet.

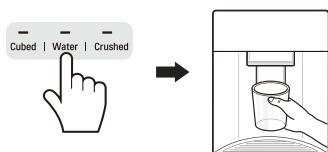

! FARE

- Hold barn borte fra dispenseren for å hindre at barn leker med den eller skader kontrollene.
- Kast de første avkjølte partiene (ca. 20 isbiter og 7 kopper vann). Dette er også nødvendig hvis apparatet ikke har vært i bruk i lang tid.
- Dersom vanddispenser-systemet ikke har vært i bruk på 48 timer, må det rengjøres. Hvis det ikke er tappet vann på 5 dager, skyll vannsystemet som er koblet til vannforsyningen.
- Rengjør vanddispenser-systemet ved å skylle vann gjennom dispenseren i ca. 5 minutter og kast de første porsjonene med is.

MERK

- Hvis du åpner døren til fryseren mens vannet tappes, stoppes vanntilførselen og kontrollpanelet settes tilbake til det første skjermbildet.
- Hvis du åpner kjøleskapsdøren mens vann, isbiter eller knust is tappes, settes det på pause. Når du lukker døren, vil den valgte formen fra den tidligere innstilte modusen fortsette å tappes.
- Hvis kanten på koppen er liten, kan vannet sprute ut av glasset eller renne ned på siden.
- Bruk en kopp med en kant på over 68 mm i diameter når du taper vann, isbiter eller knust is.

- Når ismaskinen produserer mindre isbiter, eller isbitene er klumpet sammen, kan det være at det tilføres for lite vann til ismaskinen på grunn av for lite vann i vanntanken. Dersom isen ikke brukes så ofte, kan den også klumpe seg sammen.

Automatisk ismaskin

Den automatiske ismaskinen kan produsere seks isbiter om gangen og 50~60 stykker i løpet av en 24 timers periode dersom forholdene ligger til rette for det. Mengden kan variere i forhold til miljøet (omgivelsestemperatur rundt apparatet, hvor ofte døren åpnes, mengden mat som er lagret i apparatet, etc.).

- Hvis isbeholderen er helt fylt med is, vil isproduksjonen stoppe.
- Mens den automatiske ismaskinen er i drift må den ikke berøres direkte med hendene.
- Hvis isbiter lagres i isbeholderen over en lang tid, kan de klumpe seg sammen og de kan bli vanskelige å skille. I et slikt tilfelle må isbeholderen ryddes før du bruker den.
- Isen som produseres for første gang må kastes uten å bruke den.
- Mens den automatiske ismaskinen er i drift må den ikke berøres direkte med hendene.
- Hvis isbiter lagres i isbeholderen over en lang tid, kan de klumpe seg sammen og de kan bli vanskelige å skille. I et slikt tilfelle må isbeholderen ryddes før du bruker den.

Å slå den automatiske ismaskinen PÅ og AV

- 1 Hold på og ta av dekelet på den automatiske ismaskinen ved å løfte det oppover.

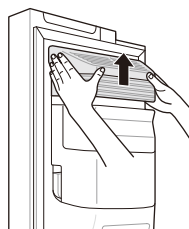

- 2 Når den automatiske ismaskinen ikke brukes, kan isbeholderen brukes som en frysekurv etter å ha satt ismaskinbryteren i av-stilling.

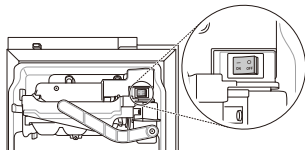

Fjerning av isbeholderen (*)

Hold isbeholderen med begge hender og trekk den ut mens du løfter den opp.

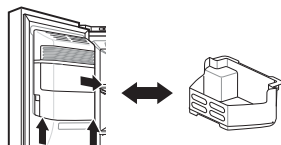

- Den første isen og det første vannet som kommer ut, kan omfatte partikler eller lukt fra vanntilførselsledningen eller vanntanken.
 - Hold barn på avstand fra dispenserene. Barn kan leke med eller skade kontrollene.
 - Ispassasjen kan bli blokkert med rim hvis det kun brukes knust is. Fjern rim som samler seg ved å fjerne isbeholderen og rydd passasjen med en slikkepott. Å tappe isbiter med jevne mellomrom kan også bidra til å forhindre oppbygging av rim.
 - Hvis isen som kommer ut er misfarget, sjekk vanntanken og vannforsyningen for en mulig kilde. Hvis problemet fortsetter, ta kontakt med LG Electronics kundeinformasjonssenter. Ikke bruk is eller vann inntil problemet er løst.
 - Bruk aldri tynne krystallglass eller servise for å hente is. Slike beholdere kan gå i stykker eller brette, noe som resulterer i glassbiter i isen.
 - Fyll is i glasset før det fylles med vann eller andre drikkevarer. Sprut kan oppstå hvis isen blir fylt i et glass som allerede inneholder væske.
 - Ikke ta på isuttaket eller den automatiske ismaskinen med hverken hendene eller noe verktøy. Ellers kan det oppstå skade på apparatet eller personskader.
 - Sørg for at isbeholderen er riktig plassert ved montering. Hvis den heller eller står ujevnt, kan den ikke fortsette å lage is på grunn av sensoravbrudd.
 - Bruk aldri et glass som er usedvanlig smalt eller dypt. Is kan sette seg fast i ispassasjen og ytelsen til apparatet kan påvirkes.
 - Hold glasset i god avstand fra isuttaket. Et glass som holdes for nært uttaket kan hindre isen fra å komme ut.
 - Kast isen som er i isbeholderen hvis du drar på ferie eller hvis det inntreffer et lengre strømbrytning. Vann fra smeltende is kan falle fra dispenserens og ned på gulvet.
- ADVARSEL**
- Ikke ta på de mekaniske delene til den automatiske ismaskinen med hverken hendene eller noe verktøy. Ellers kan det oppstå skade på apparatet eller personskader.
 - Det bør utøves forsiktighet siden den automatiske ismaskinen er kontinuerlig i drift etter at frysedøren åpnes når bryteren til den automatiske ismaskinen er aktivert.
 - Ikke demonter, reparer eller endre den automatiske ismaskinen. Dette bør kun gjøres av en servicetekniker.
- FARE**
- Kast de første avkjølte partiene (ca. 20 isbiter og 7 kopper vann). Dette er også nødvendig hvis apparatet ikke har vært i bruk i lang tid.
- MERK**
- (*) betyr at denne funksjonen varierer ut ifra modell som er kjøpt.

Dør-i-dør (*)

Trekk hendelen på bunnen av døren oppover til dør-i-dør åpnes.

Det er rikelig med lagringsplass innenfor «døren i døren» og dens omkringliggende kurver, slik at du kan lagre mat på en organisert måte.

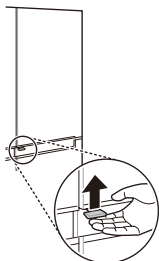

Å fjerne kassen fra «døren i døren»

Hold kassen fra innsiden av «døren i døren» med begge hender og fjern den ved å løfte den oppover.



Montering av kassen til «døren i døren»

Monter dem i motsatt rekkefølge av fjerningen.

Fjerne kurver fra «døren i døren»

- 1 Hold i begge sider av kurven, og fjern den ved å løfte den oppover.

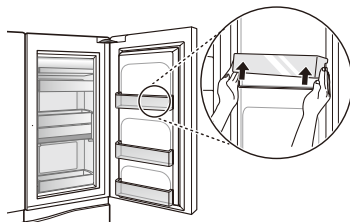

- 2 Løft kurven som sitter fast som vist i (1) og fjern den ved å trekke den ut som vist på (2).

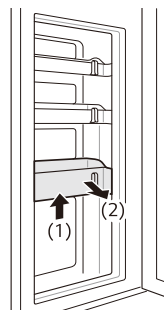

Montering av kurvene til «døren i døren»

Monter dem i motsatt rekkefølge av fjerningen.

MERK

- (*) betyr at denne funksjonen varierer ut ifra modell som er kjøpt.

Friske grønnsaker-skuffen (*)

Fuktigheten i grønnsaksskuffen kan kontrolleres ved å skyve spaken mot høyre eller venstre.

Hvis den skyves til venstre, vil luftguiden være åpen, og luft kan sirkulere gjennom skuffen og redusere fuktigheten. Hvis den skyves til høyre, vil luftguiden være lukket, og opprettholde fuktigheten som finnes inne i skuffen.

Den lukkede tilstanden anbefales for lagring av grønnsaker, og åpen tilstand anbefales for lagring av frukt.

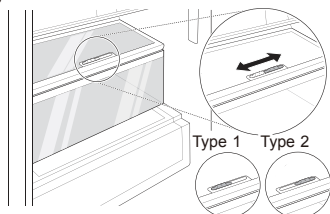

MERK

- (*) betyr at denne funksjonen varierer ut ifra modell som er kjøpt.

Bruke andre funksjoner

Åpen dør-alarm

Alarmen varsler tre ganger med 30 sekunders intervall hvis døren (kjøleskap, fryser, «dør i dør») står åpen eller ikke blir helt lukket i løpet av ett minutt.

- Ta kontakt med et LG Electronics-servicesenter hvis alarmen vedvarer etter at døren er lukket.

Oppdagelse av feil

Produktet kan oppdage problemer under driften automatisk.

- Hvis det oppdages et problem, vil ikke produktet fungere og det vises en feilkode når det trykkes på en knapp.
- Når dette skjer, må du ikke slå av strømmen, og umiddelbart kontakte et LG Electronics kundeinformasjonssenter. Hvis du slår av strømmen, kan reparasjonsteknikeren fra LG Electronics kundeinformasjonssenteret få problemer med å finne problemet.

Bruk av LG SmartThinQ applikasjonen

- For hvitevarer med  eller -logo

Ting du bør sjekke før du bruker LG SmartThinQ

- 1 Sjekk avstanden mellom enheten og den trådløse ruterens (trådløst nettverk).
 - Hvis avstanden mellom enheten og den trådløse ruterens er for stor, vil signalstyrken bli svekket. Ruterens vil da bruke lengre tid på registrering av enheten, og installasjonen kan mislykkes.
- 2 Skru av **Mobildata** på smarttelefonen.
 - For iPhone, skru av data ved å gå til **Innstillinger** → **Mobilnett** → **Mobildata**.

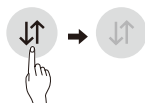

- 3 Koble smarttelefonen din til den trådløse ruterens.



MERK

- For å kontrollere Wi-Fi-tilkoblingen, sjekk at **Wi-Fi** -ikonet på kontrollpanelet lyser.
- Enheten støtter kun 2,4 GHz trådløse nettverk. For å sjekke nettverksfrekvens, kontakter du Internett-leverandøren eller slår opp i håndboken for den trådløse ruterens.
- LG SmartThinQ er ikke ansvarlig for eventuelle problemer med nettverkstilkoblingen eller feil eller svikt forårsaket av nettverkstilkoblingen.

- Hvis maskinen har problemer med å koble til WiFi-nettverket, kan dette skyldes at den står for langt unna ruterens. Kjøp en WiFi-forsterker (signalforsterker) for å forbedre WiFi-signalets styrke.
- WiFi-tilkoblingen kan kanskje ikke koble til, eller kan bli avbrutt på grunn av hjemmenettverkets miljø.
- Problemer med nettverksforbindelsen kan skyldes feil fra internettleverandørens side.
- De trådløse omgivelsene kan påvirke hastigheten til den trådløse nettverkstjenesten.
- Enheten kan ikke registreres på grunn av problemer med den trådløse overføringen. Koble fra strømmen på enheten, vent noen minutter og prøv igjen.
- Brannmuren på den trådløse ruterens er aktivert, deaktivert brannmuren eller legg til et unntak.
- Trådløst nettverksnavn (SSID) bør være en kombinasjon av kun bokstaver og tall. (Ikke bruk spesialtegn)
- Smarttelefonens brukergrensesnitt (UI) kan variere avhengig av mobilens operativsystem (OS) og produsenten.
- Hvis sikkerhetsprotokollen for ruterens er satt til **WEP**, er det mulig at nettverket ikke startes opp. Prøv andre sikkerhetsprotokoller (**WPA2** anbefales), deretter registrerer du produktet på nytt.

Installer LG SmartThinQ

Søk etter LG SmartThinQ-appen i Google Play Store & Apple App Store på en smarttelefon. Følg instruksene for å laste ned og installere programmet.

Trådløs funksjon

Kommuniser med enheten fra en smarttelefon ved hjelp av de praktiske smartfunksjonene.

Fastvareoppdatering

Hold ytelsen til enheten oppdatert.

Smart Diagnosis™

Hvis du bruker Smart Diagnosis-funksjonen, vil du få nyttig informasjon som for eksempel riktig måte å bruke apparatet basert på bruksmønster.

Innstillinger

Lar deg stille inn forskjellige valg på kjøleskapet og i appen.

MERK

- Hvis du endrer trådløs ruter, internettleverandør eller passord, må du slette det registrerte apparatet fra LG SmartThinQ-appen og registrere det på nytt.
- Appen er gjenstand for endringer i forbindelse med videreutvikling uten videre varsel.
- Funksjoner kan variere etter modell.

Kobler til Wi-Fi

Wi-Fi-knappen, når den brukes med LG SmartThinQ-appen, lar kjøleskapet koble til et trådløst hjemmenettverk. **Wi-Fi**-ikonet viser status for kjøleskapets nettverksforbindelse. Ikonet lyser når kjøleskapet er koblet til Wi-Fi-nettverket.

Førstegangsregistrering av enhet

Kjør LG SmartThinQ-programmet og følg instruksjonene i programmet for å registrere enheten.

Registrere enheten på nytt, eller registrering av ny bruker

Trykk og hold **Wi-Fi**-knappen i 3 sekunder for å skru den midlertidig av. Kjør LG SmartThinQ-programmet og følg instruksjonene for å registrere enheten.

MERK

- For å deaktivere Wi-Fi-funksjonen trykker og holder du **Wi-Fi**-knappen i 3 sekunder. Wi-Fi-ikonet vil slå seg av.

Spesifikasjoner for trådløs LAN-modul

Modell	LCW-004
Frekvensområde	2412 - 2472 MHz
Utstrålingseffekt (maks)	IEEE 802.11b:17.82 dBm IEEE 802.11g:17.72 dBm IEEE 802.11n:16.61 dBm

Trådløs funksjon S/W versjon : V 1.0

For hensynet til brukeren, bør denne enheten bli installert og brukt med en avstand på minimum 20 cm mellom apparatet og kroppen.

Samsvarserklæring



Herved erkærer LG Electronics at radioutstyr av typen kjøleskap er i samsvar med direktiv 2014/53/EU. Den fullstendige teksten til EU-samsvarserklæring er tilgjengelig på følgende Internettadresse :

<http://www.lg.com/global/support/cedoc/cedoc#>

LG Electronics European Shared Service Centre B.V.

Krijgsman 1

1186 DM Amstelveen

The Netherlands

Melding med informasjon om programvare med åpen kildekode

Besøk <http://opensource.lge.com> for å motta kildekode under GPL, LGPL, MPL og andre åpne kildelisenser som dette produktet inneholder.

I tillegg til kildekode er alle lisensvilkår, garantifraskrivelser og merknader om opphavsrett tilgjengelige for nedlasting.

LG Electronics vil også gi deg åpen kildekode på CD-ROM mot å få dekket distribusjonskostnadene (som utgifter til medier, frakt og ekspedisjon). Send en forespørsel til opensource@lge.com. Dette tilbudet gjelder i tre år etter vår siste levering av dette produktet. Dette tilbudet er gyldig for alle som mottar denne informasjonen.

Bruk av Smart Diagnosis™

- For hvitevarer med  eller -logo

Smart Diagnosis™ Gjennom kundeinformasjonssenteret

Bruk denne funksjonen hvis du trenger en nøyaktig diagnose hos et LG Electronics kundeinformasjonssenter når produktet har feil eller funksjonssvikt. Du må bare bruke denne funksjonen til å ta kontakt med serviceteknikeren, ikke i løpet av vanlig bruk.

- 1 Trykk på **Lock**-knappen for å aktivere låsefunksjonen.
 - Om visningsbildet har vært låst i mer enn fem minutter, må du deaktivere låsen og deretter aktivere på nytt.

* Lock



- 2 Åpne kjøleskapsdøren og hold deretter telefonen i øvre høyre høyttalerhull.
 - Plasser telefonen slik at mikrofonen på den står mot høyttalerhullet.

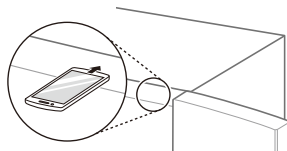

- 3 Trykk og hold **Freezer**-knappen nede i tre sekunder eller mer mens du fortsatt holder telefonen ved høyttaleren.
- 4 Etter at dataoverføringen er fullført, vil serviceagenten forklare resultatene av Smart Diagnosis™.

MERK

- Plasser telefonen slik at mikrofonen på den står mot høyttalerhullet.
- Smart Diagnosis™-lyden lages etter cirka tre sekunder.
- Hold telefonen til øvre høyre høyttalerhull, og vent mens data overføres.
- Du må ikke fjerne telefonen fra høyttalerhullet mens data overføres.
- Det kan hende dataoverføringslyden høres grell ut i øret mens Smart Diagnosis™-dataene overføres, men du må ikke fjerne telefonen fra høyttalerhullet før dataoverføringslyden har stoppet, hvis ikke kan det hende diagnosen ikke blir nøyaktig.
- Når dataoverføringen er fullført, vises det en melding om at overføringen er fullført, og kontrollpanelet skrur automatisk av og på etter noen få sekunder. Etter at kundeinformasjonssenteret forklarer diagnoseresultatet.
- Kvaliteten på Smart Diagnosis™-funksjonen avhenger av den lokale samtalekvaliteten.
- Kommunikasjonen vil fungere bedre, og du kan sende et bedre signal hvis du bruker en fasttelefon.
- Hvis overføringen av Smart Diagnosis™-data blir dårlig på grunn av dårlig samtalekvalitet, kan det hende du vil få en dårligere Smart Diagnosis™.

Rengjøringsmerknader

- Når du fjerner en hylle eller skuff fra innsiden av produktet, må alle lagrede matvarer fjernes fra hyllen eller skuffen for å unngå personskader og skader på produktet.
 - Hvis ikke kan det oppstå skader på grunn av vekten av de lagrede matvarene.
- Hvis du rengjør utsiden av ventilasjonsåpningene på produktet med støvsuging, bør strømkabelen være trukket ut av stikkkontakten for å unngå statiske utladninger som kan skade elektronikken eller gi elektriske støt.
- Ta ut hyller og skuffer og rengjør dem med vann, og tørk dem nøye før du setter dem inn igjen.
- Tørk regelmessig av dørpakningene med et fuktig, mykt håndkle.
- Søl i dørkurven og flekker må vaskes bort, ettersom de kan forstyrre lagringsevnen i av kurven og forårsake skader.
- Etter rengjøring må du sjekke om strømkabelen er skadet, varm eller feil tilkoblet.
- Hold luftventilene på utsiden av produktet rene.
 - Blokkerte luftenventiler kan føre til brann eller skade på produktet.
- Voksing av eksterne malte metallflater bidrar til rustbeskyttelse. Ikke gjør dette på plastikkdelene. Voks malte metalloverflater minst to ganger i året ved å bruke voks for apparater (eller bilvoks). Påfør voks med en ren, myk klut.
- Under rengjøring av innsiden eller utsiden av enheten, bruk ikke grov børste, tannpasta eller brennbart materiale. Bruk ikke rengjøringsmidler som inneholder brennbare substanser.
 - Dette kan forårsake misfarging eller skade på enheten.
 - Brennbare substanser: Alkohol (etanol, metanol, isopropylalkohol, isobutylalkohol, osv.), fortynningsvæske, blekemiddel, benzen, brennbare væsker, skuremiddel, osv.

- For utsiden av apparatet bruk en ren svamp eller myk klut og et mildt vaskemiddel og varmt vann. Ikke bruk slipende eller sterke rengjøringsmidler. Tørk nøye med en myk klut.
- Hyllene og skuffene må ikke vaskes i oppvaskmaskinen.
 - Delene kan bli deformert på grunn av varmen.
- Overflater som kommer i kontakt med mat og tilgjengelige avløpssystemer rengjøres jevnlig.
- Hvis innretningen er utstyrt med en LED-lampe må lampedekelet og LED-lampen aldri fjernes i et forsøk på å reparere eller bytte den. Kontakt et LG Electronics' kundeinformasjonssenter.

Rengjør kondensatorlokket

Bruk en støvsuger med børste for å rengjøre kondensatorlokket og ventilene. Ikke fjern panelet som dekker til spolområdet til kondensatoren.

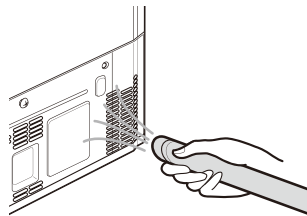

Bytt Ren og Frisk-filteret (*)

For å opprettholde ytelsen til Pure N Fresh-filteret, må det byttes så snart som mulig hvis det vises en melding som angir filterbytte.

- 1 Dersom **Replace**-ikonet lyser på kontrollpanelet, må du bytte Ren og Frisk-filteret.



Replace

- 2 Hold og fjern Ren og Frisk-filterdekselet ved å vri det mot klokken.



- 3 Fjern filteret inne i Ren og Frisk-filterdekselet, og bytt det ut med et nytt filter.



- 4 Etter filterbyttet, settes Ren og Frisk-filterdekselet på plass ved å vri det med klokken.



- 5 For å nullstille filterbytteperioden, trykk **Pure N Fresh**-knappen på kontrollpanelet og hold inne i mer enn 3 sekunder. **Replace**-ikonet på kontrollpanelet vil slå seg av.

- 6 Det vil settes i drift etter utskifting av filteret.

MERK

- (*) betyr at denne funksjonen varierer ut ifra modell som er kjøpt.
- Ikke stikk fingeren eller andre fremmedlegemer inn i filterfestet. Dette kan føre til skader eller funksjonsfeil.
- Dersom bytteperioden er utløpt, kan evnen til bakterie- og luktfjerning forringes.
- Vær oppmerksom på at hvis du vasker filteret med vann, kan filterytelsen også svekkes.

- Det må utvises forsiktighet slik at filteret ikke settes inn i filterdekselet i en annen retning.
- Når du setter produktet til På eller Power-modus etter å ha skiftet filter, må du sjekke om LED-lampen nær filteret er på.
- Filteret kan kjøpes fra et LG Electronics kundeinformasjonssenter.

Rengjøring av dørkurven

Fjerning av dørkurv i kjøleskap/fryser

Hold i begge sider av kurven, og fjern den ved å løfte den oppover.

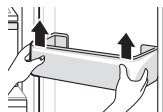

Montering av dørkurv i kjøleskap/fryser

- 1 Hold i begge sider av dørkurven, trykk lett på den ene kanten for å montere, og gjør deretter det samme for å montere den andre siden.

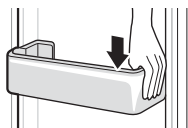

- 2 Etter montering, trykker du lett på dørkurven for å feste den horisontalt.

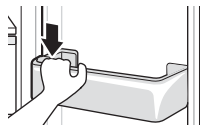

Rengjøring av hylle

Fjerning av kjøleskap/fryserhylle

Fjern hyllen ved å trekke den ut.

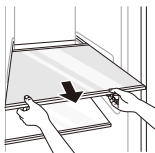

Montering av kjøleskap/fryserhylle

Fjern hyllen ved å trekke den ut mens den bakre kanten av kjøleskapshyllen løftes litt.

Rengjøring av grønnsakskuff

Ta ut grønnsaksskuffen

- 1 Fjern innholdet fra skuffen. Hold i håndtaket på grønnsaksskuffen og trekk den forsiktig helt ut til den stopper opp.

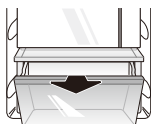

- 2 Løft grønnsaksskuffen opp og fjern den ved å trekke den ut.

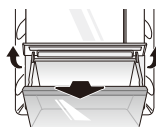

Montering av grønnsaksskuffen

- 1 Dersom grønnsaksskuffen har et deksel, løft det opp.

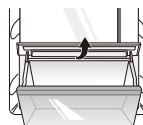

- 2 Sett bunnen av grønnsaksskuffen til sin opprinnelige posisjon og skyv den inn igjen mens du senker den.

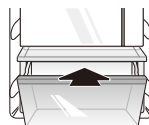

FARE

- Legg merke til at ved fjerning av grønnsaksskuffen kan skader forårsakes av vekten av lagrede matvarer.

Rengjøring av vanddispenseren

Rengjøring av dispenserbrettet

Dispenserbrettet kan lett bli vått på grunn av sølt is eller vann. Tørk hele området med en fuktig klut.



Rengjøring av vann- og isuttaket

Tørk ofte av vann- eller isuttaket med en ren klut siden det lett kan bli skittent. Vær oppmerksom på at lo fra en klut kan sette seg fast i uttaket.

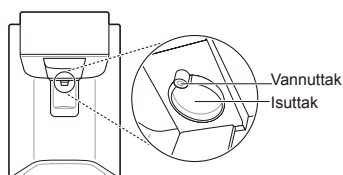

Bytte ut vannfilteret (kun for plomberte modeller)

Bytt ut éngangsvannfilteret når det vises på **Replacement Filter**-ikonet, eller i det minste hver 6. måned.

For å gi deg tid til å skaffe et nytt filter vil lyset komme på rett før kapasiteten på dagens filter går ut. Å bytte filteret i tide gir deg friskt og rent vann fra apparatet.

- 1 Koble fra apparatet.
- 2 Slå av vanntilførselen til apparatet.
- 3 Fjern éngangsvannfilteret.
- 4 Installer et nytt vannfilter ved å følge «Koble til vannfilteret»-delen.
- 5 Skru på vannforsyningen og slå på apparatet.
- 6 Trykk og hold **Water Filter**-knappen nede i tre sekunder. Dette tilbakestiller ikonet for bytte av filter. Det nye vannfilteret er aktivert.

Symptomer	Årsak	Løsning
Det er ingen avkjøling eller frysing.	Har det oppstått et strømavbrudd?	• Sjekk strømmen til andre apparater.
	Er strømkontakten trukket ut av støpslet?	• Koble strømkontakten riktig i støpslet.
Det er dårlig avkjøling eller frysing.	Er temperaturen til kjøleskapet eller fryseren stilt inn på varmeste innstilling?	• Still inn kjøleskaps- eller frysertemperaturen til «Medium».
	Står produktet i direkte sollys, eller er det i nærheten av et varmegenererende objekt, så som matlagingsovn eller varmeapparat?	• Sjekk monteringsområdet, og plasser det vekk fra varmeutviklende gjenstander.
	Har du lagt i varm mat uten å avkjøle den først?	• Varm mat må avkjøles før den legges i kjøleskapet eller i fryseren.
	Har du lagt i for mye mat?	• Pass på at det er plass mellom maten.
	Er dørene til produktet lukket riktig?	• Lukk døren helt, og sørg for at det ikke finnes mat som hindrer den.
	Finnes det nok plass rundt produktet?	• Juster installasjonsposisjonen slik at det er nok plass rundt produktet.
Produktet lukter vondt.	Er kjøleskapets eller fryserens temperatur satt til «varm»?	• Still inn kjøleskaps- eller frysertemperaturen til «Medium».
	Har du lagt i mat med sterk lukt?	• Oppbevar matvarer med sterk lukt i lukkede beholdere.
	Grønnsaker eller frukt kan ha blitt dårlige i skuffen?	• Kast råtne grønnsaker, og rengjør grønnsaksskuffen. Du må ikke lagre grønnsaker for lenge i grønnsaksskuffen.
Den indre lampen i produktet slår seg ikke på.	Slår lampen inne i produktet seg av?	• Det er vanskelig for kundene å bytte den indre lampen i produktet, siden de ikke kan repareres. Hvis den indre lampen ikke slår seg på, ta kontakt med et LG Electronics kundeinformasjonssenter.

Symptomer	Årsak	Løsning
Døren til apparatet er ikke lukket riktig.	Lener produktet seg fremover?	• Juster de fremre føttene for å heve fronten litt.
	Er hyllende riktig montert?	• Sett tilbake hyllene om nødvendig.
	Har du lukket døren med overdreven kraft?	• Hvis du bruker for mye kraft når døren lukkes, kan den bli stående oppe litt før den lukkes. Pass på at du ikke smeller døren igjen. Lukk uten kraft.
Det er vanskelig å åpne døren.	Åpnet du døren rett etter at du lukket den?	• Hvis du prøver å åpne døren innen 1 minutt etter at du har lukket den, kan du få problemer på grunn av trykket som finnes inne i produktet. Prøv å åpne døren igjen om noen minutter, når det indre trykket er stabilisert.
Det finnes kondens inne i produktet eller på bunnen av grønnsaksskuffens deksel.	Har du lagt i varm mat uten å avkjøle den først?	• Varm mat må avkjøles før den legges i kjøleskapet eller i fryseren.
	Lot du døren til produktet stå åpen?	• Selv om kondensen vil forsvinne når du lukker døren, kan du tørke den av med en tørr klut.
	Åpner og lukker du døren for ofte?	• Kondens kan dannes på grunn av temperaturforskjellen mellom utsiden og innsiden. Tørk av fuktigheten med en tørr klut.
	Satte du varm eller fuktig mat inn uten å forsegle den i en beholder?	• Lagre mat i en tildekket eller forseglet beholder.
Det har dannet seg frost inne i fryseren.	Kan ikke dørene lukkes riktig?	• Sjekk om matvarer inne i produktet blokkerer døren, og sørg for at døren lukkes tett.
	Har du lagt i varm mat uten å avkjøle den først?	• Varm mat må avkjøles før den legges i kjøleskapet eller i fryseren.

Symptomer	Årsak	Løsning
Det har dannet seg frost inne i fryseren.	Er luftkanalen til fryseren blokkert?	• Pass på at luftkanalen ikke er blokkert slik at luften kan sirkulere fritt på innsiden.
	Er fryseren overfylt?	• Pass på at det er plass mellom gjenstandene.
Frost eller kondens har dannet seg inne i eller utenpå produktet.	Har du åpnet og lukket døren til produktet ofte, eller lukkes ikke døren riktig?	• Frost eller kondens kan dannes hvis luften utenfor trenger inn i produktet.
	Er installasjonsmiljøet fuktig?	• Det kan dannes kondens på utsiden av produktet hvis installasjonsområdet er for fuktig, eller på fuktige dager, for eksempel ved regnvær. Tørk av eventuell fuktighet med en tørr klut.
Apparatet er støyende og lager unormale lyder.	Er produktet plassert på et svakt eller ujevnt gulv?	• Installer produktet på et fast og jevnt underlag.
	Berører baksiden av produktet vegg?	• Juster installasjonsposisjonen slik at det er nok klaring rundt produktet.
	Ligger det gjenstander bak produktet?	• Fjern de spredte gjenstandene fra området bak produktet.
	Finnes det en gjenstand på toppen av produktet?	• Fjern objektet på toppen av produktet.
Siden eller fronten av produktet er varmt.	Det finnes antikondensrør montert i disse områdene av produktet for å redusere kondensen som kan dannes i dørområdet.	• Det varmefrigjørende røret som hindrer kondens er montert foran og på siden av produktet. Du kan føle at det blir spesielt varmt rett etter at produktet er installert, eller om sommeren. Du kan være trygg på at dette ikke er et problem, og er helt normalt.
Det finnes vann på innsiden eller utsiden av apparatet.	Finnes det vannlekkasje rundt apparatet?	• Sjekk om det har lekket vann fra en vask eller annet sted.
	Finnes det vann på bunnen av produktet?	• Sjekk om vannet kommer tinende, frossen mat eller en ødelagt eller mistet beholder.

Symptomer	Årsak	Løsning
Den automatiske ismaskinen produserer ikke is, eller produserer en liten mengde is.	Installerte du apparatet nylig?	<ul style="list-style-type: none"> • Ismaskinen produserer normalt is når det har gått omtrent 48 timer etter at apparatet ble installert.
	Har du koblet vanntilførselsslangen til apparatet og åpnet tilførselsventilen?	<ul style="list-style-type: none"> • Koble vanntilførselsslangen til apparatet og åpne tilførselsventilen helt.
	Er vanntilførselsslangen bøyd?	<ul style="list-style-type: none"> • Hvis vanntilførselsslangen er bøyd, kan det hindre vannstrømmen.
	Har du tappet en stor mengde is i det siste?	<ul style="list-style-type: none"> • Det tar omtrent 24 timer å produsere mer is i den automatiske ismaskinen. Vennligst vent.
	Har du satt på bryteren eller knappen til den automatiske ismaskinen på kontrollpanelet?	<ul style="list-style-type: none"> • Trykk på I bryteren til den automatiske ismaskinen eller sett ON for knappen til den automatiske ismaskinen på kontrollpanelet. (For mer informasjon om hvordan du bruker det, kan du besøke LG Electronics nettside eller bruke smarttelefonen din.)
	Er temperaturen i fryseren satt for høyt?	<ul style="list-style-type: none"> • Hvis temperaturen er for varm, vil isen produseres sakte eller ikke i det hele tatt. Sett frysertemperaturen til -18 °C for normal drift av den automatiske ismaskinen.
	Har du åpnet døren til apparatet ofte?	<ul style="list-style-type: none"> • Hvis du åpner døren ofte, vil den kalde luften gå ut, som vil senke hastigheten på isproduksjonen. Ikke åpne og lukke døren til apparatet ofte.
Er døren til apparatet lukket riktig?	<ul style="list-style-type: none"> • Hvis døren til apparatet ikke er lukket riktig, vil temperaturen i fryseren stige og det vil senke hastigheten på isproduksjonen. Lukk døren til apparatet helt. 	
Isen dispensereres ikke.	Er det is i isbeholderen?	<ul style="list-style-type: none"> • Sjekk om det er is i isbeholderen.
	Er isen klumpet i isbeholderen?	<ul style="list-style-type: none"> • Ta ut isbeholderen og rist den. Fjern den gjenværende klumpede isen etter at du har ristet isbeholderen.

Symptomer	Årsak	Løsning
Isen dispensereres ikke.	Kan du ikke høre at isen kommer ut?	<ul style="list-style-type: none"> I kontrollpanelet velger du modus for isbiter og knust is vekselvis for å dispensere isen.
	Er isens bane blokkert? (Du kan sjekke ispassasjen ved å separere isbeholderen.)	<ul style="list-style-type: none"> Det kan hende isen ikke dispenserer ordentlig hvis ispassasjen er blokkert. Sjekk isen og rengjør isens bane regelmessig.
Vann kommer ikke ut.	Bruker du ufiltrert vann?	<ul style="list-style-type: none"> Ufiltrert vann kan inneholde en stor mengde forskjellige tungmetaller eller fremmede substanser, slik at filteret kan bli tilstoppet på et tidlig stadium uavhengig av levetiden til filteret.
	Er vandndispensertanken tom? (Kun ikke-plomberte modeller)	<ul style="list-style-type: none"> Fyll vandndispensertanken.
	Det kommer ikke vann når vannledningen er fylt med luft. (Kun ikke-plomberte modeller)	<ul style="list-style-type: none"> Fjern vannet fra tankdispenseren ved å dra den ut mens du holder i håndtaket. Fyll vanntankdispenseren med vann og plasser den på kjøleskaphyllen igjen.
	Er vanntilførselsventilen lukket? (Kun plomberte modeller)	<ul style="list-style-type: none"> Åpne vanntilførselsventilen.
Vannet smaker rart.	Er smaken på vannet forskjellig fra smaken på vannet fra den forrige vannrenseren?	<ul style="list-style-type: none"> Har det rensede vannet ikke blitt brukt på en lengre tidsperiode?
	Er det lenge siden du satte inn og byttet filteret?	<ul style="list-style-type: none"> Hvis det brukes et utløpt filter, kan rensetilførselen gå ned. Det anbefales å bytte ut filteret i henhold til perioden for bytte av filter.
	Har du skylt ut filteret ordentlig i den innledende fasen etter at du satte det inn?	<ul style="list-style-type: none"> Når du setter inn eller bytter ut filteret for første gang, må du fjerne luft og aktiverte karbonrester fra innsiden av filteret. Bruk apparatet etter tapping og tømming av ca. 5 liter rensede vann fra dispenseren ved å trykke på vandndispenserspaken. (Aktivert karbon er ufarlig for mennesker.)
	Har det rensede vannet ikke blitt brukt på en lengre tidsperiode?	<ul style="list-style-type: none"> Smaken av gammelt vann kan endres på grunn av bakterievekst. Bruk produktet etter tapping og tømming av ca. 5 liter (ca 3 minutter) fra vandndispenseren.

Symptomer	Årsak	Løsning
Klikkelyder	Avisingskontrollen klikker når den automatiske avisingsyklusen begynner og avslutter. Termostatkontrollen (eller kjøleskapskontrollen på noen modeller) vil også klikke når den slås av og på.	<ul style="list-style-type: none"> • Vanlig drift
Skranglelyder	Skranglelyder kan komme fra flyten av kjølemediet, vannlinjen på baksiden av enheten (kun modeller med rensefunksjon), eller elementer som lagres oppå eller rundt produktet.	<ul style="list-style-type: none"> • Vanlig drift
	Produktet står ikke jevnt på gulvet.	<ul style="list-style-type: none"> • Gulvet er svakt eller ujevnt, eller utjevningsben må justeres. Se dørjusteringsdelen.
	Apparat med lineær kompressor ble flyttet under drift.	<ul style="list-style-type: none"> • Normal drift. Hvis kompressoren ikke stopper skranglingen etter 3 minutter, slår du strømmen til produktet av, og deretter på igjen.
Suselyder	Fordamperviftemotoren sirkulerer luft gjennom kjøleskapet og fryserdelen.	<ul style="list-style-type: none"> • Vanlig drift
	Luft tvinges over kondensatoren av kondensatorviften.	<ul style="list-style-type: none"> • Vanlig drift
Gurglelyder	Kjølemediet strømmer gjennom kjølesystemet	<ul style="list-style-type: none"> • Vanlig drift
Poppelyde	Sammentrekking og utvidelse av de innvendige veggene på grunn av temperaturendringer.	<ul style="list-style-type: none"> • Vanlig drift
Vibrering	Hvis siden eller baksiden av produktet berører et skap eller en vegg, kan noen av de normale vibrasjonene forårsake en hørbar lyd.	<ul style="list-style-type: none"> • For å eliminere støy, må det sørges for at sidene og baksiden ikke har kontakt med vegger eller skap.

Symptomer	Årsak	Løsning
Enheten og smarttelefonen er ikke koblet til Wi-Fi-nettverket.	Passordet til Wi-Fi-nettverket du forsøker å koble deg til er ikke riktig.	<ul style="list-style-type: none"> • Finn Wi-Fi-nettverket som er koblet til smarttelefonen din, og fjern det. Registrer så enheten på LG SmartThinQ
	Mobildata er skrudd på for smarttelefonen.	<ul style="list-style-type: none"> • Skru av Mobildata på telefonen, og registrer enheten med Wi-Fi-nettverket.
	Det trådløse nettverksnavnet (SSID) er feil.	<ul style="list-style-type: none"> • Trådløst nettverksnavn (SSID) bør være en kombinasjon av kun bokstaver og tall. (Ikke bruk spesialtegn)
	Ruterfrekvensen er ikke 2,4GHZ.	<ul style="list-style-type: none"> • Kun 2,4GHz ruterfrekvens er støttet. Konfigurer den trådløse ruter til 2,4GHz og koble enheten til den trådløse ruter. For å sjekke ruterfrekvensen, kontakt internettleverandøren eller ruterprodusenten.
	Avstanden mellom enheten og ruter er for stor.	<ul style="list-style-type: none"> • Dersom det er for stor avstand mellom enheten og ruter din, kan signalet være for svakt og koblingen feilkonfigurert. Flytt ruter slik at den er nærmere enheten.

Notater

PODREČZNIK OBSŁUGI

ŁODÓWKO- ZAMRAŻARKA

Przed przystąpieniem do obsługi urządzenia należy dokładnie przeczytać instrukcję obsługi i przechowywać ją w łatwo dostępnym miejscu, aby móc w każdej chwili do niej sięgnąć.

SPIS TREŚCI

Zamieszczone w instrukcji ilustracje lub treści mogą różnić się w zależności od modelu posiadanego przez użytkownika.

Niniejszy podręcznik może podlegać zmianom wprowadzanym przez producenta.

INSTRUKCJE BEZPIECZEŃSTWA.....	3
WAŻNE INSTRUKCJE DOTYCZĄCE BEZPIECZEŃSTWA	3
Utylizacja starego urządzenia.....	11
INSTALACJA.....	12
Przegrody	12
Wymiary i ilość wolnego miejsca	13
Temperatura otoczenia	13
Demontaż drzwi.....	14
Regulacja wysokości drzwi.....	15
Podłączanie linii doprowadzającej wodę (tylko dla modeli z instalacją doprowadzania wody).....	16
Podłączanie urządzenia	18
Przenoszenie urządzenia	18
UŻYTKOWANIE.....	19
Elementy i funkcje	19
Uwagi dotyczące pracy urządzenia	23
Korzystanie z panelu sterowania.....	25
Korzystanie z zasobnika wody (Tylko modele bez instalacji doprowadzenia wody).....	26
Korzystanie z Wody i Dystrybutora Lodu.....	28
Automatyczne urządzenie do wytwarzania lodu (kostkarka).....	28
System Door-in-Door (*).....	30
Szufłada na świeże warzywa (*).....	31
Korzystanie z innych funkcji	31
FUNKCJE SMART	32
Korzystanie z aplikacji LG SmartThinQ	32
Korzystanie z funkcji Smart Diagnosis™	34
KONSERWACJA.....	35
Uwagi dotyczące czyszczenia	35
Czyszczenie pokrywy skraplacza	35
Wymiana filtra funkcji Czystość i Świeżość (*)	35
Mycie kosza drzewiowego.....	36
Czyszczenie półki	37
Czyszczenie szufłady na warzywa	37
Czyszczenie zasobnika wody.....	38
Wymiana Filtra Wody (tylko dla modeli z doprowadzeniem wody).....	38
ROZWIĄZYWANIE PROBLEMÓW.....	39

Poniższe wytyczne dotyczące bezpieczeństwa mają za zadanie zapobiegać nieprzewidzianym zagrożeniom i uszkodzeniom wynikającym z nieprawidłowej lub niezgodnej z zasadami bezpieczeństwa obsługi urządzenia.

Wytyczne podzielono na kategorie „OSTRZEŻENIE” oraz „UWAGA” opisane poniżej.

 Symbol ten wskazuje działania oraz zagadnienia, z którymi może wiązać się zagrożenie. Należy uważnie przeczytać sekcje oznaczone tym symbolem i postępować zgodnie z instrukcją, aby uniknąć zagrożeń.

OSTRZEŻENIE

Wskazuje, że nieprzestrzeganie instrukcji może powodować poważne obrażenia lub śmierć.

UWAGA

Wskazuje, że nieprzestrzeganie instrukcji może powodować lekkie obrażenia lub uszkodzenia produktu.

WAŻNE INSTRUKCJE DOTYCZĄCE BEZPIECZEŃSTWA

OSTRZEŻENIE

Aby zmniejszyć ryzyko eksplozji, pożaru, śmierci, porażenia elektrycznego, obrażeń lub poparzenia osób podczas używania produktu, należy przestrzegać środków ostrożności obejmujących poniższe:

Dzieci w gospodarstwie domowym

- To urządzenie nie jest przeznaczone do użytkowania przez osoby (łącznie z dziećmi) o ograniczonej sprawności fizycznej, sensorycznej czy umysłowej, lub którym brak doświadczenia i wiedzy, chyba że są one nadzorowane bądź instruowane w zakresie użytkowania urządzenia przez osobę odpowiedzialną za ich bezpieczeństwo. Dzieci powinny być pod nadzorem w celu zapewnienia, że nie bawią się urządzeniem.
- Jeśli urządzenie jest wyposażone w blokadę (tylko niektóre modele), klucz należy przechowywać poza zasięgiem dzieci.

Dla stosowania w Europie:

- Urządzenie to może być obsługiwane przez dzieci w wieku powyżej 8 lat oraz osoby o ograniczonej sprawności fizycznej, sensorycznej lub umysłowej lub nieposiadające wymaganej wiedzy i doświadczenia pod warunkiem zapewnienia im odpowiedniego instruktażu oraz nadzoru w zakresie bezpieczeństwa obsługi urządzenia oraz związanego z nią ryzyka. Należy uniemożliwić dzieciom wykorzystywanie urządzenia do zabawy. Niedozwolone jest czyszczenie urządzenia oraz wykonywanie zabiegów konserwacyjnych przez dzieci bez nadzoru.
- Dzieci w wieku od 3 do 8 lat mogą wkładać i wyjmować produkty z urządzeń chłodniczych.

Montaż

- Urządzenie musi w bezpieczny sposób być transportowane przez dwoje lub większą liczbę osób.
- Upewnić się, że gniazdo jest prawidłowo uziemione oraz, że wtyk uziemienia kabla zasilającego nie jest uszkodzony bądź usunięty z wtyczki. Więcej szczegółów na temat uziemienia można uzyskać w centrum obsługi klienta LG Electronics.
- Urządzenie jest wyposażone w przewód zasilający z żyłą uziemiającą oraz uziemioną wtyczkę. Wtyczka musi być podłączona do odpowiedniego gniazdka, które jest poprawnie zainstalowane i uziemione zgodnie z lokalnymi przepisami i normami.
- Jeśli przewód zasilania jest uszkodzony lub gniazdko zasilania jest poluzowane, nie należy korzystać z przewodu i należy skontaktować się z autoryzowanym centrum serwisowym.
- Nie podłączać urządzenia do rozgałęźnika, który nie ma (zamontowanego) przewodu zasilającego.
- Nie wolno modyfikować ani przedłużać przewodu zasilającego.
- Urządzenie należy podłączać do dedykowanego obwodu zasilania z osobnym bezpiecznikiem.

- Nie należy stosować rozgałęźnika, który jest nieprawidłowo uziemiony. Używając rozgałęźnika, należy sprawdzić, czy jest dostosowany do obciążenia odpowiedniego dla urządzenia lub wyższego.
- Zainstalować urządzenie w miejscu, w którym łatwo wyjąć wtyczkę z gniazda.
- Należy dołożyć wszelkich starań, aby wtyczka nie była zwrócona przewodem do góry oraz, aby urządzenie nie opierało się o wtyczkę.
- Zainstalować urządzenie na wytrzymałej i równej posadzce.
- Nie instalować urządzenia w wilgotnym i zakurzonym miejscu. Nie instalować i nie przechowywać urządzenia poza budynkami lub w miejscu narażonym na działanie warunków atmosferycznych, takich jak promienie słońca, wiatr lub deszcz oraz temp. poniżej zera stopni Celsjusza.
- Nie umieszczać urządzenia w miejscu bezpośredniego oddziaływania promieni słonecznych ani ciepła generowanego przez inne urządzenia, takie jak piekarniki czy grzejniki.
- Należy dołożyć wszelkich starań, aby nie odsłonić tylnej części urządzenia podczas instalacji.
- Należy dołożyć wszelkich starań, aby podczas montażu lub demontażu nie doszło do upuszczenia drzwi urządzenia.
- Należy dołożyć wszelkich starań, aby nie przedziurawić, rozbić, ani nie uszkodzić przewodu zasilającego podczas montażu lub demontażu drzwi urządzenia.
- Nie podłączać przejściówek ani innych akcesoriów do gniazda zasilania.

Działanie

- Nie należy stosować urządzenia do celu innego niż domowe przechowywanie żywności (nie należy stosować np. do przechowywania materiałów medycznych, eksperymentalnych ani do transportu).

- Podczas gwałtownej burzy z wyładowaniami elektrycznymi lub gdy urządzenie nie będzie używane przez dłuższy czas należy wyciągnąć wtyczkę z gniazda zasilania.
- Nie wolno dotykać wtyczki ani elementów sterujących urządzeniem mokrymi rękami.
- Nie należy nadmiernie zaginać przewodu zasilania, ani stawiać na nim ciężkich przedmiotów.
- W przypadku, gdy woda dostanie się do elektrycznych elementów urządzenia, odłączyć wtyczkę i skontaktować się z centrum obsługi klienta LG Electronics.
- Nie należy umieszczać dłoni ani przedmiotów metalowych wewnątrz obszaru emitującego zimne powietrze, na osłonie, ani na grzałce uwalniającej ciepło z tyłu urządzenia.
- Nie należy stosować dużej siły ani nacisku na tylną osłonę urządzenia.
- Nie należy wkładać do urządzenia zwierząt.
- Należy zachować ostrożność przy otwieraniu i zamykaniu drzwi urządzenia, gdy w pobliżu są dzieci. Dziecko może zostać uderzone przez drzwi, co spowoduje u niego obrażenia. Nie należy dopuszczać, aby ktokolwiek huśtał się na drzwiach, gdyż może spowodować to przewrócenie się urządzenia oraz poważne obrażenia.
- Nie wolno zamykać dzieci w urządzeniu. Uwięzione w urządzeniu dziecko może się udusić.
- Nie umieszczać na urządzeniu ciężkich ani delikatnych przedmiotów, pojemników z płynem, substancji łatwopalnych, produktów palnych (świece, lampy itp.) ani urządzeń emitujących ciepło (palniki, grzejniki itp.).
- Jeśli wystąpi wyciek gazu (izobutanu, propanu, gazu ziemnego itp.), nie należy dotykać urządzenia ani wtyczki przewodu zasilającego; należy natychmiast przewietrzyć pomieszczenie. W tym urządzeniu zastosowano czynnik chłodniczy (izobutan, R600a). Mimo jego niewielkiej ilości może stanowić zagrożenie pożarowe. Gaz wyciekający podczas transportu, montażu lub pracy urządzenia może spowodować pożar, wybuch lub obrażenia ciała w razie kontaktu z iskrami.

- W pobliżu urządzenia nie należy stosować ani przechowywać substancji palnych (eter, benzen, alkohol, chemikalia, LPG, palny aerozole, środki owadobójcze, odświeżacze powietrza, kosmetyki itp.).
- W przypadku wykrycia nietypowego dźwięku, zapachu lub dymu emitowanego z urządzenia należy natychmiast odłączyć wtyczkę od zasilania i skontaktować się z centrum obsługi klienta LG Electronics.
- Kostkarkę i dystrybutor wody napełniać jedynie wodą pitną.
- Nie wolno uszkodzić obwodu rozmrażania.
- Nie należy umieszczać innych urządzeń elektrycznych (takich jak grzejnik lub telefon komórkowy) wewnątrz urządzenia.

Konserwacja

- Przed rozpoczęciem mycia urządzenia lub wymiany lampy wewnątrz urządzenia odłączyć przewód zasilania.
- Po całkowitym wytarciu wilgoci i kurzu włożyć ostrożnie wtyczkę do gniazda.
- Nie wolno odłączać wtyczki z gniazdka, ciągnąc za przewód zasilający. Należy zawsze mocno trzymać wtyczkę i ruchem do siebie wyciągnąć ją z gniazda.
- Czyszcząc wnętrze i powierzchnie zewnętrzne urządzenia, nie rozpylać wody ani nie używać innych substancji (pasta do zębów, alkohol, rozpuszczalnik, benzen, płyny łatwopalne, substancje żrące itp.).
- Do czyszczenia urządzenia nie należy używać szczotek, szmatek ani gąbek o ostrej powierzchni lub wykonanych z domieszką włókien metalowych.
- Urządzenie może być demontowane, naprawiane i poddawane przeróbkom wyłącznie przez uprawniony personel centrum serwisowego LG Electronics. W przypadku przenoszenia i instalacji urządzenia w nowej lokalizacji należy skontaktować się z centrum obsługi klienta LG Electronics.

- Nie należy stosować suszarki do włosów do wysuszenia wnętrza urządzenia ani umieszczać wewnątrz świeczki w celu pozbycia się zapachu.
- Nie należy używać żadnych urządzeń mechanicznych ani innych środków w celu przyspieszenia rozmrażania.
- Linię doprowadzania wody (tylko modele z instalacją doprowadzania wody) należy podłączyć wyłącznie do źródeł wody pitnej. W przeciwnym razie zanieczyszczenia znajdujące się w wodzie mogą powodować choroby.

Utylizacja

- Utylizując urządzenie, należy zdjąć osłonę drzwi, pozostawiając półki i kosze. Trzymać dzieci z dala od urządzenia.
- Opakowania (np. worki plastikowe i styropian) należy zutylizować w sposób, który nie narazi dzieci na kontakt z nimi. Materiały opakowaniowe mogą doprowadzić do uduszenia się.

Bezpieczeństwo techniczne

- Należy dbać, by otwory wentylacyjne w obudowie urządzenia i w jego wnętrzu nie zostały niczym zablokowane.
- Nie używać urządzeń elektrycznych wewnątrz lodówki.
- Środek chłodniczy oraz gaz izolacyjny użyte w urządzeniu można utylizować wyłącznie w sposób zgodny z właściwymi dla takich produktów procedurami. Przed utylizacją należy skonsultować się z serwisantem lub osobą o podobnych kwalifikacjach.
- Środek chłodniczy wyciekający z rur może ulec zapłonowi lub wywołać wybuch.
- Ilość środka chłodniczego zastosowana w urządzeniu podana jest na tabliczce identyfikacyjnej wewnątrz urządzenia.
- Nie wolno włączać urządzenia noszącego jakiegokolwiek ślad uszkodzenia. W przypadku wystąpienia wątpliwości należy skontaktować się ze sprzedawcą.
- Urządzenie przeznaczone jest do stosowania w gospodarstwie domowym i podobnych warunkach. Nie należy użytkować urządzenia w celach komercyjnych lub cateringowych ani w zastosowaniach mobilnych przykładowo w samochodzie lub łodzi.
- W urządzeniu nie należy przechowywać materiałów wybuchowych, takich jak puszki aerozolowe zawierające palny materiał pędny.

Ryzyko pożaru i materiały łatwopalne



Symbol ten wskazuje materiały łatwopalne, które mogą ulec zapłonowi i spowodować pożar, jeśli nie zostanie zachowana odpowiednia ostrożność.

- To urządzenie zawiera niewielką ilość czynnika chłodniczego R600a (izobutan), który jest palny. Podczas transportu i montażu urządzenia należy uważać, aby żadna część obwodu zamrażania nie została uszkodzona.
- W przypadku wykrycia wycieku należy zlikwidować źródła otwartego ognia i inne potencjalne źródła zapłonu oraz wietrzyć przez kilka minut pomieszczenie, w którym jest urządzenie. Aby uniknąć wytworzenia palnej mieszaniny gazów z powietrzem w przypadku wystąpienia wycieku środka chłodniczego, wielkość pomieszczenia, w którym użytkowane jest urządzenie powinna odpowiadać ilości zastosowanego środka chłodniczego. Na każde 8 g środka R600a zastosowanego w urządzeniu powinien przypadać 1 m² pomieszczenia.
- Podczas ustawiania urządzenia należy upewnić się, że przewód zasilania nie jest przytrzaśnięty lub uszkodzony.
- Nie należy umieszczać z tyłu urządzenia rozgałęźnika lub źródeł zasilania, które nie są prawidłowo uziemione.

UWAGA

Aby zmniejszyć ryzyko obrażeń ciała, nieprawidłowego funkcjonowania urządzenia lub uszkodzenia produktu podczas jego używania, należy przestrzegać podstawowych środków ostrożności obejmujących poniższe:

Montaż

- Nie należy przechylać urządzenia, aby je pociągnąć lub popchnąć podczas transportu.
- Przemieszczając urządzenie, należy uważać, aby nie przyciąć dłoni lub stopy.

Działanie

- Nie wolno dotykać zmrożonej żywności ani metalowych części w zamrażalniku mokrymi lub wilgotnymi dłońmi. Może dojść do pojawienia się odmrożeń.
- Nie umieszcza szklanych pojemników, butelek lub puszek (szczególnie tych z napojami gazowanymi) w zamrażalniku, na półkach lub w pojemniku na lód, jeśli będą narażone na temperaturę zamrażania.
- Szkło hartowane na froncie drzwi urządzenia i półki mogą ulec uszkodzeniu w wyniku uderzenia. Nie dotykać stłuczonego szkła
- Nie umieszczać ciężkich przedmiotów na górze door in door.
- Nie używać door in door jako deski do krojenia i upewnić się, że nie jest zdrapana przez ostre narzędzie, ponieważ może to prowadzić do uszkodzenia urządzenia.
- Nie wieszac na drzwiach urządzenia i komory do przechowywania, na półkach drzwi ani na drzwiach w drzwiach ani nie opierać się.
- Nie wolno przechowywać zbyt dużej liczby butelek z wodą ani pojemników na żywność w koszykach na drzwiach.
- Należy uniemożliwić zwierzętom dostęp do przewodu zasilania oraz węża doprowadzającego wodę.
- Nie należy stosować dużej siły do otwierania i zamykania drzwi urządzenia.
- Jeśli zawiasy drzwi produktu są uszkodzone lub działają nieprawidłowo, należy zaprzestać użytkowania urządzenia i skontaktować się z centrum serwisowym LG Electronics.
- Nie wolno czyścić szklanych półek ani pokryw ciepłą wodą, gdy są zimne.
- Nie wolno spożywać zmrożonej żywności bezpośrednio po jej wyciągnięciu z zamrażarki.

- Nie wolno umieszczać dłoni w mechanicznych częściach automatycznego urządzenia do wytwarzania lodu (kostkarki), takich jak pojemnik na lód lub dozownik lodu.
- Dozując lód, nie należy zbierać go do naczyń kryształowych lub wyrobów porcelanowych.
- Nie wolno usuwać osłony automatycznej kostkarki. Dotykanie dowolnej mechanicznej części automatycznej kostkarki może spowodować obrażenia.
- Otwierając drzwi urządzenia lub drzwi w drzwiach, należy uważać, aby nie przyciąć dłoni lub stopy.
- Nie otwierać drzwi urządzenia, gdy są otwarte drzwi w drzwiach, ani nie otwierać drzwi w drzwiach, gdy są otwarte drzwi urządzenia. W przeciwnym razie może dojść do uszkodzenia drzwi w drzwiach.

Konserwacja

- Nie wkładać półek spodem do góry, ponieważ mogą wypaść.
- Aby rozmrozić urządzenie, należy skontaktować się z centrum obsługi klienta LG Electronics.

Utylizacja starego urządzenia



- Symbol przekreślonego pojemnika na odpady na kółkach oznacza, że produkty elektryczne lub elektroniczne (WEEE) należy zutylizować poza obiegiem odpadów komunalnych.
- Stare produkty elektroniczne mogą zawierać niebezpieczne substancje. Właściwa utylizacja starego urządzenia pozwoli uniknąć potencjalnych negatywnych skutków dla środowiska i zdrowia. Stare urządzenie może zawierać części wielokrotnego użytku, które mogą zostać wykorzystane do naprawy innych produktów lub inne wartościowe materiały, które można przetworzyć, aby oszczędzać zasoby naturalne.
- Możesz oddać urządzenie do sklepu, w którym zostało kupione lub skontaktować się z lokalnym urzędem gospodarki odpadami, aby uzyskać informacje o najbliższym punkcie zbiórki WEEE. Aby uzyskać aktualne informacje z zakresu gospodarki odpadami obowiązującej w Twoim kraju, odwiedź stronę <http://www.lg.com/global/sustainability/environment/take-back-recycling/global-network-europe> (plik PDF : „For more information about how to recycle LG products in your country”).

Przegrody

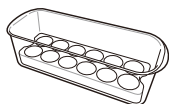
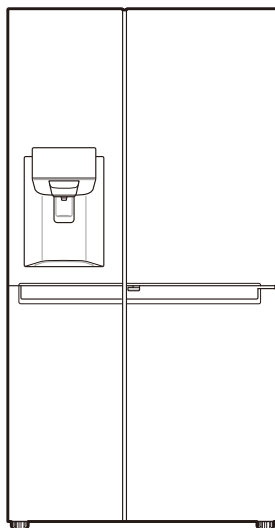

Ruchomy pojemnik na jajka (Opcja)

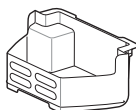

Kosz zamrażarki



Instrukcja obsługi

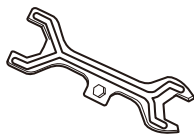

Klucz

- Wygląd oraz elementy urządzenia mogą różnić się w zależności od modelu.

Wymiary i ilość wolnego miejsca

Zbyt mała odległość od sąsiadujących elementów może obniżyć skuteczność chłodzenia i zwiększyć pobór energii elektrycznej. Podczas montażu urządzenia pozostawić ponad 50 mm wolnego miejsca od każdej ze ścian.

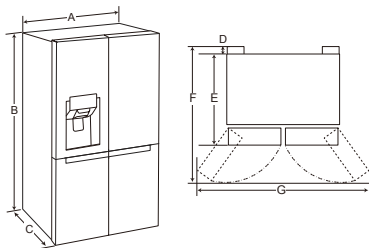

-	Rozmiar
A	912 mm
B	1790 mm
C	738 mm
D	10 mm
E	728 mm
F	1180 mm
G	1750 mm

Temperatura otoczenia

- Urządzenie jest przeznaczone do działania w ograniczonym zakresie temperatur otoczenia, w zależności od strefy klimatycznej.
- Na temperaturę wewnętrzną wpływ mają: lokalizacja urządzenia, temperatura otoczenia, częstotliwość otwierania drzwi itd.
- Klasę klimatyczną podano na etykiecie znamionowej.

Klasa klimatyczna	Zakres temperatur otoczenia (°C)
SN (rozszerzona umiarkowana)	+10 - +32
N (umiarkowana)	+16 - +32
ST (subtropikalna)	+16 - +38
T (tropikalna)	+16 - +43 / +10 - +43*

*Australia, Indie, Kenia

UWAGA

- Urządzenia z oznaczeniami od SN do T są przystosowane do użytkowania w temperaturze otoczenia od 10 °C do 43 °C.

Demontaż drzwi

Jeżeli drzwi wejściowe są zbyt wąskie dla urządzenia, należy zdemontować drzwi i przenieść urządzenie na boku.

! OSTRZEŻENIE

- Przed instalacją lub serwisem urządzenia odłączyć przewód zasilający, bezpiecznik domowy lub wyłącznik nadprądowy. Niewykonanie tego zalecenia może skutkować śmiercią, pożarem lub porażeniem elektrycznym.

Demontaż drzwi zamrażalnika

- 1 Linia doprowadzająca wodę jest podłączona w górnej prawej części z tyłu urządzenia. Wymontować podłączoną rurę doprowadzającą wodę, naciskając uchwyt zaciskowy w kierunku złącza rurowego.

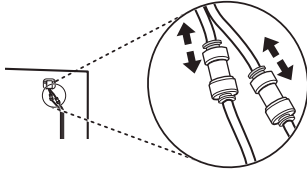

- 2 Odkręcić śrubę na osłonie zawiasu na górze urządzenia kręcąc w stronę przeciwną do ruchu wskazówek zegara.

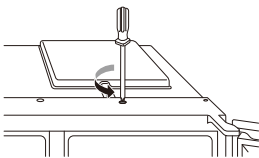

- 3 Odłączyć wężyk doprowadzającego wodę ①. Odłączyć wszystkie wiązki przewodów elektrycznych ②. Odkręcić śrubę mocującą przewód uziemiający ③.

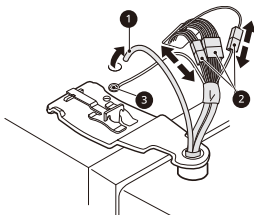

- 4 Obrócić dźwignię zawiasu w kierunku przeciwnym do ruchu wskazówek zegara ④. Unieść górny zawias ⑤ z zaczepu dźwigni ⑥.

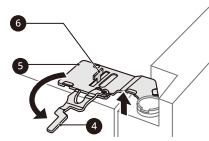

! UWAGA

- Podczas usuwania zawiasu należy zadbać o to, aby drzwi nie upadły. Zaleca się, aby co najmniej dwie osoby zajmowały się rozbiieraniem i montażem drzwi.

- 5 Wymontować drzwi, unosząc je ze sworznia dolnego zawiasu.

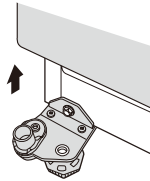

! UWAGA

- Położyć drzwi wewnętrzną stroną do góry na powierzchni niepowodującej zarysowań.

Demontaż drzwi lodówki

- 1 Odłączyć wszystkie wiązki przewodów elektrycznych ①.

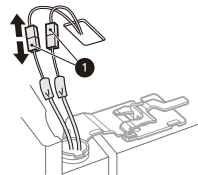

- 2 Obrócić dźwignię zawiasu w kierunku zgodnym z kierunkiem ruchu wskazówek zegara ②. Wyjąć górny zawias ③ z zaczepu dźwigni ④.

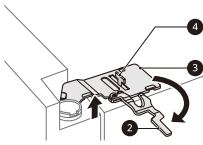

! UWAGA

- Podczas usuwania zawiasu należy zadbać o to, aby drzwi nie upadły. Zaleca się, aby co najmniej dwie osoby zajmowały się rozbieraniem i montażem drzwi.

- 3 Wymontować drzwi, unosząc je ze sworznia dolnego zawiasu.

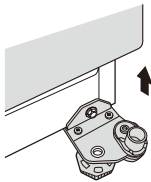

! UWAGA

- Położyć drzwi wewnętrzną stroną do góry na powierzchni niepowodującej zarysowań.

Montaż drzwi lodówki i zamrażarki

Montować w odwrotnej kolejności do procedury demontażu po przeniesieniu urządzenia przez drzwi wejściowe.

! UWAGA

- Najpierw zamontować prawe drzwi lodówki.

UWAGA

- Demontaż/montaż węży.

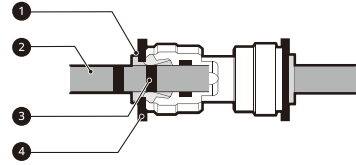

- ① Kołnierz ② Wąż doprowadzający wodę ③ Oznaczenie ④ Zacisk

- Wsunąć ostrożnie węży doprowadzającego wodę tak, aby widoczne było tylko jedno oznaczenie. Pociągnąć węży, aby upewnić się, że jest dobrze przymocowany.

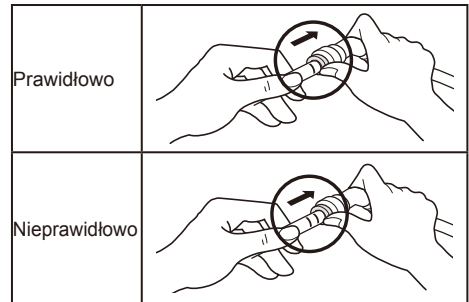

- Jeżeli końcówka węży doprowadzającego wodę jest uszkodzona, należy ją przyciąć, aby po zamontowaniu zagwarantować szczelność węży.

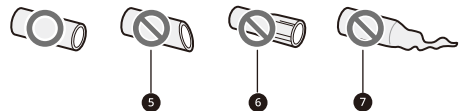

- ⑤ Krzywa ⑥ Uszkodzona ⑦ Rozciągnięta

Regulacja wysokości drzwi

W sytuacji, gdy drzwi urządzenia nie są wypoziomowane, wyregulować różnicę wysokości urządzenia za pomocą poniższej metody.

UWAGA

- Ze względu na to, że trzpień zawiasu może wypaść, nie regulować wysokości drzwi urządzenia o więcej niż 5 mm.

*Referencje

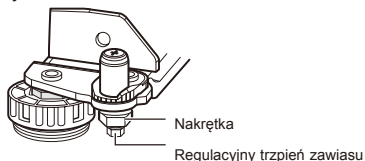

- 1 Przekręcić nakrętkę w kierunku zgodnym z ruchem wskazówek zegara za pomocą klucza.



- 2 Wyregulować różnicę wysokości drzwi wejściowych poprzez obracanie trzpieniem regulującym wysokość w stronę zgodną lub przeciwną do wskazówek zegara za pomocą klucza 8 mm.



- 3 Dokręcić nakrętkę, obracając ją w kierunku przeciwnym do ruchu wskazówek zegara.



Jeżeli wyregulowanie wysokości drzwi urządzenia nie jest możliwe za pomocą powyższej metody, wysokość należy wyregulować za pomocą następujących wytycznych.

Podłączanie linii doprowadzającej wodę (tylko dla modeli z instalacją doprowadzania wody)

Akcesoria

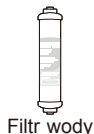

Filtr wody



Rura doprowadzająca wodę



Łącznik rury



Zacisk

Wymogi w zakresie doprowadzenia wody

W celu pracy dystrybutora wody wymaga się doprowadzenia zimnej wody pod ciśnieniem pomiędzy 138 kPa a 827 kPa (1,4~8,4 kgf/cm²). W przypadku, gdy lodówka jest instalowana w miejscu, gdzie dostępne jest niskie ciśnienie wody (poniżej 138 kPa) można zainstalować pompę wspomagającą, rekompensującą niskie ciśnienie.

W przypadku podłączenia systemu filtracyjnego odwróconej osmozy do instalacji zimnej wody, ciśnienie wody niezbędne dla instalacji odwróconej osmozy wynosi 138 kPa do 827 kPa (1,4~8,4 kgf/cm²).

⚠ OSTRZEŻENIE

- Przed podłączeniem linii wody należy odłączyć urządzenie od prądu. W innym przypadku może dojść do porażenia prądem.
- Urządzenie należy podłączyć wyłącznie do linii wody zimnej. W innym przypadku może dojść do wadliwej pracy filtra wody. Młot wodny (uderzenie wody w rurach) w instalacji wewnętrznej może spowodować uszkodzenie części urządzenia i, w konsekwencji, do wycieku wody i zalania.
- Podłączenia do linii wody może wykonać wyłącznie wykwalifikowany hydraulik zgodnie z lokalnym prawem i przepisami w zakresie jakości wody.

UWAGA

- Instalacja wodna nie jest przedmiotem gwarancji udzielanej na urządzenie.

Podłączanie do urządzenia

- 1 Odkręcić metalową gwintowaną podkładkę kołnierkową znajdującą się z tyłu urządzenia i umieścić ją nad jednym z końców rury z wodą.
- 2 Delikatnie wepchnąć rurę w zawór wlotu wody i dokręcić nakrętkę kołnierkową.

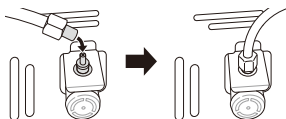
**Podłączanie do filtra wody**

Istnieją dwa rodzaje filtrów. Metody podłączania są inne. Jeden posiada mocowanie z plastikową nakrętką, a drugi korzysta z samoblokujących się złączy. Filtr jest oznaczony kierunkiem przepływu wody od kurka do urządzenia.

<Rodzaj nakrętki>

- 1 Odkręcić złącze gwintowane i umieścić je nad zakończeniem odcinka rury wychodzącego z urządzenia. Wepchnąć rurę nad zakończeniem filtra tak, aby strzałka przepływu wskazywała na gwintowane złącze i dokręcić je.

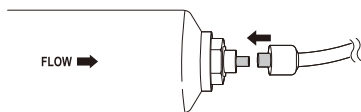

- 2 Powtórzyć ten sam proces na drugim końcu filtra wykorzystując pozostałą część rury doprowadzającej wodę.

<Złączka typu „wepchnij”>

- 1 Pewnie wepchnąć rurę doprowadzającą wodę podłączoną od urządzenia do zakończenia, na którym strzałka skierowana jest na zewnątrz. Wepchać rurę do końca (około 10-12 mm).

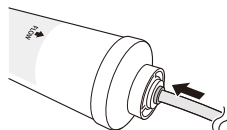

- 2 Po umieszczeniu rury w filtrze, zamontować zacisk w pozycji pod kołnierzem.

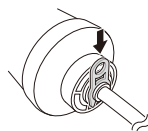

- 3 Powtórzyć na drugim końcu filtra wykorzystując pozostałą część rury doprowadzającej wodę.

Podłączanie do kurka z wodą

- 1 Wepchać rurę doprowadzającą wodę do otworu złączki dostarczonej z akcesoriami. Rurę należy trzymać pewnie podczas wpychania na nią złączki.

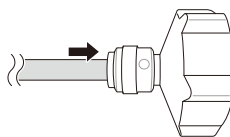

- 2 Przed nakręceniem złączki na rurę upewnić się, że gumowa podkładka umieszczona została w poprawny sposób.



Sprawdzanie złącza wody

- 1 Włączyć doprowadzanie wody i włączyć urządzenie. Uważnie sprawdzić wszystkie łączniki pod kątem wycieków ze słabo zamontowanych węży.
- 2 Nacisnąć i przytrzymać przycisk **Water Filter** przez 3 sekundy. Powyższa czynność resetuje ikonkę Wymiana Filtra. Aktywowano nowy filtr wody.
- 3 Umieścić filiżankę pod dystrybutorem wody w celu sprawdzenia, czy woda przepływa przez urządzenie.
- 4 Sprawdzić ponownie rurę połączeniową i złącza pod kątem wycieków.
- 5 Filtr wody należy umieścić w odpowiednim miejscu, w którym można go łatwo osiągnąć na potrzeby wymiany.

Podłączanie urządzenia

Po zainstalowaniu urządzenia podłączyć wtyczkę do gniazdka.

UWAGA

- Po podłączeniu przewodu zasilania (lub wtyczki) do gniazda odczekać 2 lub 3 godziny przed umieszczeniem żywności w urządzeniu. W przypadku umieszczenia żywności przed schłodzeniem się urządzenia żywność może się zepsuć.

Przenoszenie urządzenia

- 1 Wyjąć całą żywność z urządzenia.
- 2 Wyjąć wtyczkę z gniazda i zawiesić na haku znajdującym się z tyłu lub w górnej części urządzenia.
- 3 Zabezpieczyć elementy takie jak półki czy uchwyty za pomocą taśmy, aby nie wypadły podczas przenoszenia urządzenia.
- 4 Urządzenie powinny przenosić więcej niż dwie osoby z zachowaniem ostrożności. Podczas transportu urządzenia na dużą odległość urządzenie musi pozostawać w pionie.
- 5 Po zainstalowaniu urządzenia podłączyć wtyczkę do gniazdka, aby włączyć urządzenie.

Elementy i funkcje

Widok z zewnątrz

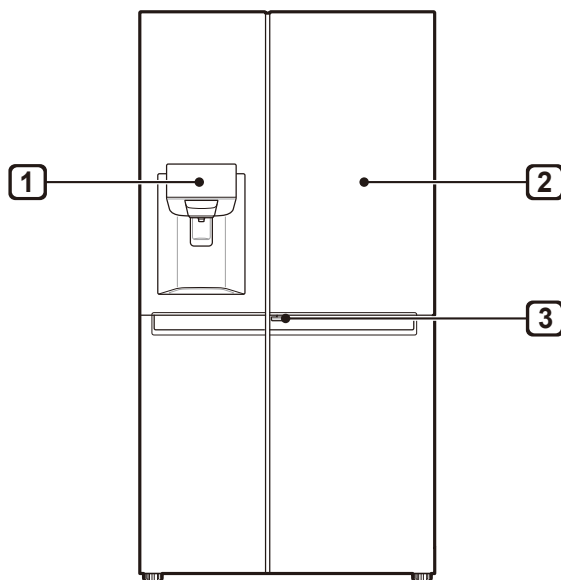

1 Panel sterowania

Wyświetla tryby kostkarki i dystrybutora wody wraz ze stanem filtra wody.

2 System Door-in-Door (*)

System Door in Door stanowi system drzwi dwuwarstwowych. Mogą być otwierane pojedynczo lub razem z drzwiami głównymi. Można wygodnie rozmieścić i zapewnić sobie dostęp do ulubionych przekąsek i żywności.

3 Dźwignia Door-in-Door (*)

Dźwignia otwiera drzwi w systemie Door in Door.

UWAGA

- Znak (*) oznacza, że dana cecha może być różna zależnie od zakupionego modelu.
- Wygląd oraz elementy urządzenia mogą różnić się w zależności od modelu.

Widok wewnątrz

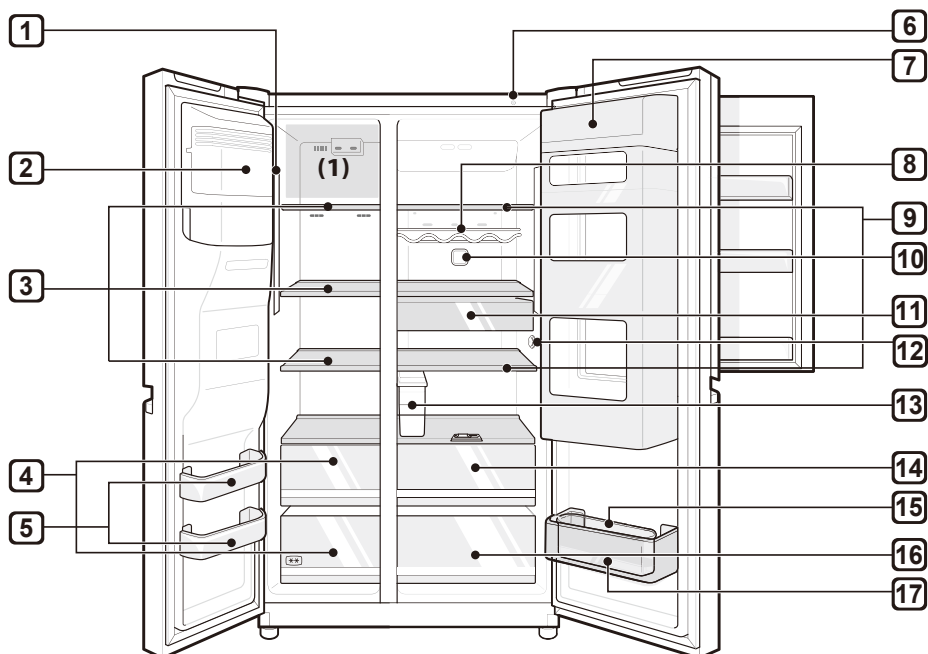

- 1 Dioda LED**
Diody LED wewnątrz urządzenia włączają się po otwarciu drzwi.
- 2 Automatyczne urządzenie do wytwarzania lodu (kostkarka) (*)**
Służy do automatycznego wytwarzania i przechowywania lodu.
- 3 Półka zamrażarki (*)**
Umożliwia przechowywanie mrożonych produktów spożywczych, takich jak mięso, ryby i lody.
- 4 Szuflada zamrażarki (*)**
Służy do długoterminowego przechowywania mrożonych produktów.

5 Kosz drzewiowy zamrażarki

Miejsce przeznaczone na małe opakowania z zamrożoną żywnością.

- W takich koszykach nie należy przechowywać lodów lub żywności, która ma być przechowywana przez dłuższy okres.

6 Jednostka Diagnostyczna SMART

Skorzystać z omawianej funkcji w trakcie kontaktu z biurem obsługi klienta LG Electronics w celu zapewnienia pomocy w zakresie dokładnego badania nietypowej pracy urządzenia lub jego awarii.

7 System Door-in-Door (*)

Miejsce, w którym przechowywane są często wyjmowane produkty żywnościowe, takie jak napoje czy przekąski.

8 Stojak na butelki (*)

Tu przechowywane są wysokie butelki oraz pojemniki.

**UWAGA**

- Nie umieszczaj niskich butelek ani pojemników. Mogą wypaść, powodując obrażenia lub uszkodzenia urządzenia.

9 Półka lodówki

Tu przechowywana jest poddawana chłodzeniu żywność i inne produkty.

- Wysokość półek można regulować, wsuwając półkę do rowka na innej wysokości.
- Żywność o większej zawartości wody należy przechowywać bliżej przedniej części półki.
- Rzeczywista liczba półek zależy od modelu.

10 Pure N Fresh

- Służy ona do eliminacji zapachów w lodówce.

11 Szuflada na przekąski (*)

Miejsce przeznaczone na małe opakowania ze schłodzoną żywnością.

12 Czujnik temperatury

Czujnik wykrywający temperaturę lodówki.

- Utrzymać przestrzeń między czujnikiem a żywnością w celu zapewnienia poprawności pomiaru.

13 Zbiornik dozownika wody (*)

Miejsce, w którym przechowywany jest zasobnik na wodę lub automatyczna kostkarka. Wymaga ręcznego napełniania. (Tylko modele bez instalacji doprowadzającej wodę)

14 Szuflada na świeże warzywa (*)

To miejsce, w którym przechowywane są owoce i warzywa w celu zachowania świeżości, poprzez dostosowanie regulatora wilgoci.

- Poddawane chłodzeniu produkty spożywcze mogą być przechowywane na pojemniku na warzywa.

15 Ruchomy pojemnik na jajka (*)

Miejsce przechowywania jajek.

- Można go wyjąć i używać w dowolnej pozycji w zależności od potrzeb. Niemniej jednak nie wolno go użytkować jako pojemnika na lód lub umieszczać na półce na szczycie mostka lub w szufladzie na warzywa.

16 Szuflada na warzywa

Miejsce, w którym przechowywane są owoce i warzywa, dzięki czemu pozostają bardzo długo świeże.

- Rzeczywista liczba szuflad zależy od modelu.

17 Kosz drzewiowy lodówki

Tu przechowywane są niewielkie produkty żywnościowe, napoje i sosy.

UWAGA

- Znak (*) oznacza, że dana cecha może być różna zależnie od zakupionego modelu.
- Sekcja dwugwiazdkowa (**) koszyka lub szuflady może być używana do przechowywania lodu i żywności w temp od -12 °C do -18 °C przez krótki okres.
- Ustawiona temperatura zostanie osiągnięta najpierw na najwyższej półce zamrażarki(1)
- Komory na mrożone produkty oznaczone dwiema gwiazdkami są przeznaczone do przechowywania mrożonek i lodów oraz do produkcji lodów i kostek lodu.
- Komory oznaczone dwiema gwiazdkami nie są przeznaczone do zamrażania świeżych produktów.

Uwagi dotyczące pracy urządzenia

- Zbiornika na schłodzoną wodę nie wolno wykorzystywać do przechowywania innych płynów niż woda pitna.
- Należy pamiętać, że w przypadku niedomknięcia drzwi, w warunkach wysokiej wilgotności w porze letniej lub jeżeli drzwi zamrażalnika są często otwierane, może tworzyć się szron.
- Upewnić się, że między żywnością przechowywaną na półce lub w koszyku w drzwiach jest wystarczająco dużo miejsca, aby całkowicie zamknąć drzwi lodówki.
- Pozostawianie otwartych drzwi przez dłuższy czas może prowadzić do znacznego wzrostu temperatury w komorach urządzenia.
- Jeśli urządzenie chłodnicze pozostaje puste przez długi czas, należy je wyłączyć, rozmrozić, wyczyścić, osuszyć i pozostawić otwarte drzwi, aby zapobiec tworzeniu się pleśni w urządzeniu.

Sugestie dotyczące oszczędzania energii

- Upewnić się, że między przechowywanymi produktami jest wystarczająco dużo miejsca. Dzięki temu zimne powietrze cyrkuluje prawidłowo, co obniża koszty energii elektrycznej.
- Gorącą żywność można przechowywać dopiero po jej wystygnięciu w celu zapobiegania procesom skraplania lub szronienia.
- Przechowując żywność w zamrażarce, należy ustawić temperaturę zamrażarki na niższą niż temperatura wskazana na produkcji żywnościowym.
- Nie umieszczaj żywności w pobliżu czujników temperatury. Zachować od nich dystans co najmniej 3 cm.
- Należy pamiętać, że wzrost temperatury po rozmrażaniu musi odbywać się w dopuszczalnym zakresie wskazanym w specyfikacjach urządzenia. Jeżeli użytkownik chce zminimalizować wpływ procesu na żywność ze względu na wzrost temperatury, należy kilkakrotnie owinąć przechowywaną żywność.
- Automatyczny system rozmrażania zapobiega gromadzeniu się lodu w urządzeniu w standardowych warunkach działania.

Efektywne przechowywanie żywności

- Należy przechowywać mrożoną i schłodzoną żywność wewnątrz szczelnie zamkniętych pojemników.
- Przed rozpoczęciem przechowywania żywności w urządzeniu należy sprawdzić datę ważności oraz informacje na etykiecie (instrukcje przechowywania).
- Nie należy przechowywać żywności przez długi czas (dłużej niż 4 tygodnie), jeżeli łatwo ulega ona zepsuciu w niskiej temperaturze.
- Umieścić żywność zamrożoną i schłodzoną w lodówce lub zamrażarce od razu po jej zakupieniu.
- Surowe mięso i ryby należy przechowywać w lodówce w odpowiednich pojemnikach tak, aby nie stykały się i nie skapywały na inne produkty.
- Unikać ponownego mrożenia żywności, która uległa całkowitemu rozmrożeniu. Ponowne zamrożenie żywności, która uległa całkowitemu rozmrożeniu obniża jej walory smakowe i odżywcze.
- Nie owijać ani nie przechowywać warzyw w gazecie. Nadruki w gazecie i inne obce substancje mogą przenikać do żywności i ją skazić.
- Urządzenia nie należy przepelniać. W przepelnionym urządzeniu zimne powietrze nie może prawidłowo cyrkulować.
- W przypadku ustawienia zbyt niskiej temperatury dla produktów żywnościowych mogą one zamarznąć. Nie ustawiać temperatury niższej niż temperatura wymagana do prawidłowego przechowywania żywności.
- Jeśli urządzenie jest wyposażone w komory schładzania, nie przechowywać w nich warzyw ani owoców o wysokiej zawartości wody, ponieważ może ona zamarznąć w wyniku niskiej temperatury.

Maksymalna zdolność zamrażania

- Funkcja Express Freeze (szybkie zamrażanie) powoduje włączenie maksymalnej wydajności zamrażarki.
- Zamrażarka pracuje zazwyczaj z maksymalną wydajnością przez 24 godziny, po czym funkcja wyłącza się automatycznie.
- Aby osiągnąć maksymalną wydajność zamrażania, funkcję szybkiego zamrażania należy włączyć siedem godzin przed umieszczeniem świeżego produktu w zamrażarce.

Maksymalna ilość przechowywanych produktów

- Aby uzyskać lepszy obieg powietrza, należy wsunąć wszystkie szuflady.
- Aby przechować dużą ilość żywności, należy wyjąć wszystkie szuflady zamrażarki oprócz dolnej, a żywność umieścić bezpośrednio na półkach.

UWAGA

- Aby wyciągnąć szuflady, należy najpierw wyjąć z nich produkty spożywcze. Następnie ostrożnie wyciągnąć szuflady, trzymając je za uchwyty. Może to spowodować obrażenia.
- Szuflady mogą różnić się kształtem. Należy włożyć je we właściwym położeniu.

Korzystanie z panelu sterowania

Jednostki i funkcje

<Typ 1>

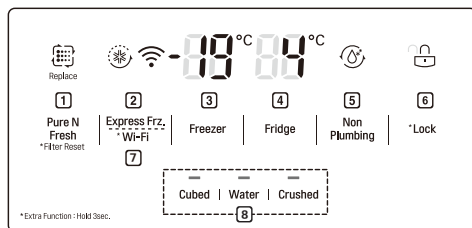

<Typ 2>

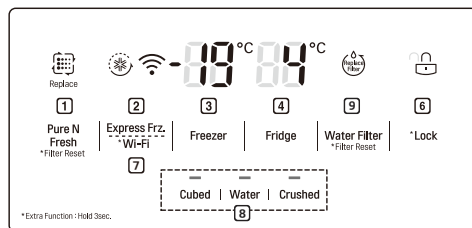

<Typ 3>

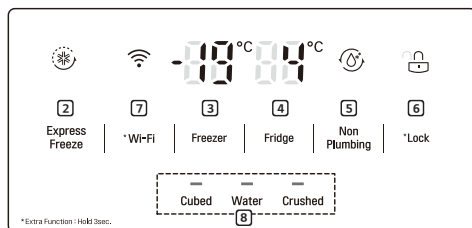

<Typ 4>

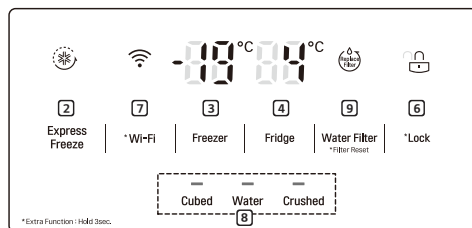

1 Pure N Fresh

- Sterowanie funkcją Pure N Fresh.
- Służy ona do eliminacji zapachów w lodówce.

2 Express Freeze (mrożenie ekspresowe)

- Umożliwia regulację funkcji ekspresowego mrożenia.

3 Freezer Temperature (Temperatura mrożenia)

- Ustawia docelową temperaturę zamrażarki.

4 Fridge Temperature (temperatura chłodzenia)

- Ustawia docelową temperaturę lodówki.

5 Non Plumbing (Niezależne źródło wody) (*)

- Pokazuje prawidłowe podłączenie zbiornika na wodę.

6 * Lock (blokada)

- Umożliwia zablokowanie przycisków panelu sterowania.

7 * Wi-Fi

- Ta funkcja służy do połączenia lodówki z domową siecią Wi-Fi.

8 Water Dispenser (Dystrybutor wody)

- Ustawia funkcję Lód w kostkach, Woda, Lód kruszony.

9 Replacement Filter (Filtr wymienny) (*)

- Automatycznie wskazuje okres wymiany filtra wody (tylko dla modeli z doprowadzeniem wody).

UWAGA

- Znak (*) oznacza, że dana cecha może być różna zależnie od zakupionego modelu.
- Panel sterowania może się różnić w zależności od modelu.
- Panel sterowania wyłączy się automatycznie w celu oszczędności energii.
- W przypadku dotknięcia palcem lub muśnięcia skórą panelu sterowania podczas jego mycia może dojść do uruchomienia jakiejś funkcji.

Ustawianie temperatury

Służy do ustawiania temperatury lodówki lub zamrażarki.

- Nacisnąć przycisk **Fridge** lub **Freezer** w celu wyregulowania temperatury.
- Temperaturę można dostosować.
 - Lodówka: od 1°C do 7°C
 - Zamrażarka: od -14°C do -24°C

UWAGA

- Domyślne ustawienie temperatury może się różnić w zależności od urządzenia.
- Przed rozpoczęciem przechowywania żywności w urządzeniu odczekać 2-3 godziny od podłączenia urządzenia do gniazda.
- Aby wytworzyć lód w normalnym klimacie, należy ustawić temperaturę zamrażarki na -19 °C lub niższą.

Ustawienie ekspresowego mrożenia

Funkcja umożliwia szybkie mrożenie dużej ilości lodu i żywności.

- Po naciśnięciu przycisku **Express Freeze** na panelu sterowania zaświeci się ikonka **Express Freeze**.
- Kolejne naciśnięcia przycisku pozwalają włączyć i wyłączyć funkcję.
- Funkcja ekspresowego mrożenia zostaje automatycznie wyłączona po upływie określonego czasu.

Ustawienie i zmiana blokady

Umożliwia zablokowanie przycisków panelu sterowania.

- Nacisnąć przycisk **Lock** i przytrzymać przez 3 sekundy. Po włączeniu funkcji blokady wszystkie przyciski zostają zablokowane.
- Po naciśnięciu przycisku **Lock** przez 3 sekundy, na panelu sterowania zaświeci się ikonka **Lock/Unlock**. Kolejne naciśnięcia przycisku pozwalają włączyć i wyłączyć funkcję.
- Jeśli przy włączonej blokadzie naciśnięty zostanie inny przycisk, przycisk ten nie zadziała.
- Jeśli przy włączonej blokadzie naciśnięty zostanie przycisk inny niż przycisk blokady, ikonka **Lock/Unlock** na panelu sterowania zamruga trzy razy.
- W celu zmiany ustawienia, w pierwszej kolejności należy nacisnąć przycisk **Lock** i przytrzymać przez co najmniej 3 sekundy, aby funkcja ta została wyłączona.

Korzystanie z zasobnika wody (Tylko modele bez instalacji doprowadzenia wody)

W zbiorniku na wodę znajduje się woda, która ma zostać wydana lub wykorzystana przez automatyczną jednostkę do wytwarzania lodu (kostkarkę). Nie wolno zbiornika wypełniać cieczą inną, niż woda. Inna ciecz może uszkodzić system dystrybucji wody.

- 1 Wyjąć zasobnik na wodę wyciągając go za rączkę.

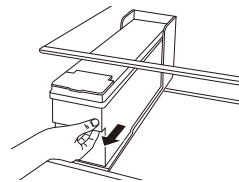

- 2** Otworzyć pokrywę lub zatyczkę zasobnika na wodę.

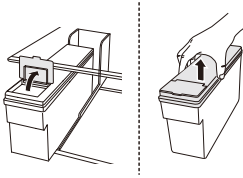

- 3** Napełnić przefiltrowaną wodą do poziomu linii wskazanej wewnątrz zasobnika. (Całkowita pojemność: 4 l)

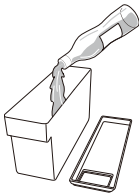

- 4** Po napełnieniu wodą zamknąć pokrywę lub zatyczkę zasobnika na wodę.

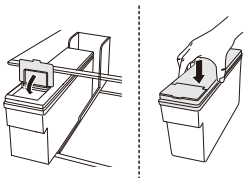

- 5** Ponownie umieścić zasobnik na półce w lodówce.

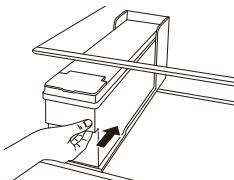

⚠ OSTRZEŻENIE

- Nie należy zezwalać dzieciom na przebywanie w pobliżu zbiornika dozownika.
- Nie należy wypełniać zbiornika na wodę żadnymi innymi napojami ani gorącą wodą.

⚠ UWAGA

- Nie wolno przykładać nadmiernej siły ani uderzać w zasobnik podczas jego montażu lub demontażu. W ten sposób można uszkodzić urządzenie lub odnieść obrażenia.

UWAGA

- Przed użyciem zasobnika po zainstalowaniu urządzenia, należy go umyć przez napełnienie wodą.
- Sprawdzić, czy zasobnik na wodę został poprawnie umieszczony na urządzeniu. W sytuacji, gdy zasobnik nie jest poprawnie zamontowany, ze zbiornika do urządzenia może wyciekać woda.
- W przypadku, gdy w zasobniku nie ma wystarczającej ilości wody, sytuacja taka może mieć wpływ na rozmiar kostek lodu lub ich ilość, a nawet kompletny brak.
- Jeżeli w zasobniku nie ma wody, nie można stosować funkcji wydawania lodu. Sprawdzić, czy w zasobniku znajduje się woda i w przypadku jej braku napełnić zasobnik.
- Odczekać 15 sekund przed wyjęciem zasobnika po wydawaniu wody lub lodu z zasobnika.
- Dźwięki ze zbiornika na wodę w trakcie dostarczania wody do zasobnika i Automatycznej Jednostki do Wytwarzania Lodu są normalnym zjawiskiem. Nie są znakiem wadliwego działania.

Korzystanie z Wody i Dystrybutora Lodu

Za pomocą odpowiedniego przycisku można wydawać lód w kostkach, wodę i lód kruszony.

- Po naciśnięciu przycisku wyboru kostek lodu, wody lub kruszonego lodu na panelu sterowania zapali się odpowiednia lampka, sygnalizując wybranieżądanego trybu. Po naciśnięciu dźwigni dozownika rozpocznie się dozowanie kostek lodu, wody lub kruszonego lodu, odpowiednio do wybranej funkcji.
- Kolejne naciśnięcia przycisku na pulpicie sterowania pozwalają włączyć i wyłączyć funkcję.

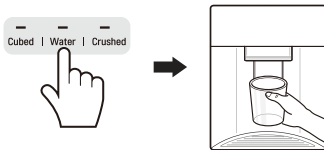

! UWAGA

- Należy uniemożliwić dzieciom zabawę regulatorami urządzenia.
- Kilka pierwszych partii lodu należy wyrzucić (około 20 kostek i 7 filiżanek wody). Ta sama czynność jest konieczna, jeżeli urządzenie nie było wykorzystywane przez dłuższy czas.
- Jeśli system dozowania wody nie był używany przez co najmniej 48 godzin, należy go wyczyścić. Jeśli woda nie była pobierana przez co najmniej 5 dni, należy przepłukać instalację wodną podłączoną do dopływu wody.
- Aby wyczyścić system dozowania wody, należy uruchomić dozownik i pozwolić wodzie płynąć przez około 5 minut oraz wyrzucić kilka pierwszych porcji wyprodukowanego lodu.

UWAGA

- Jeżeli w trakcie wydawania wody otwarte zostaną drzwi zamrażarki, wydawanie wody ulegnie wstrzymaniu, a pulpit sterowniczy powraca do ekranu głównego.
- W przypadku otwarcia drzwi lodówki w momencie podawania lodu w kostkach, lodu kruszonego lub wody, wydawanie ulegnie wstrzymaniu. Po zamknięciu drzwi wybrane pozycje w uprzednio ustawionym trybie będą dalej wydawane.
- Jeżeli obręcz filiżanki jest mała, woda może wypryskiwać lub w ogóle nie trafić do niej.
- Dozując wodę, lód w kostkach lub lód kruszony korzystaj z filiżanki o średnicy krawędzi powyżej 68 mm.

- Jeżeli kostkarka wytwarza mniejsze kostki lodu lub gdy kostki lepią się do siebie, ilość wody dostarczanej do kostkarki może być za niska ze względu na niewystarczającą ilość wody w zbiorniku wody. Jeżeli lód nie jest często wykorzystywany, także może się zlepić.

Automatyczne urządzenie do wytwarzania lodu (kostkarka)

Automatyczna kostkarka może automatycznie przygotować 6 kostek w danym momencie, i 50-60 szt. w trakcie 24 godzin, jeżeli warunki są korzystne. Liczba może być różna w zależności od środowiska (zewnętrzna temp. wokół urządzenia, częstotliwość otwierania drzwi, ilość żywności przechowywanej w urządzeniu itp.)

- Jeżeli pojemnik na lód jest pełny lodu, wytwarzanie lodu ulegnie wstrzymaniu.
- Jeżeli automatyczna kostkarka pracuje, nie wolno jej dotykać bezpośrednio rękoma.
- W przypadku, gdy kostki lodu długo zalegają w pojemniku na lód, mogą się zlepić i nie można ich łatwo rozdzielić. W takim przypadku przed rozpoczęciem użytkowania należy umyć pojemnik na lód.
- Pierwszy wytworzony lód należy wyrzucić bez używania go.
- Jeżeli automatyczna kostkarka pracuje, nie wolno jej dotykać bezpośrednio rękoma.
- W przypadku, gdy kostki lodu długo zalegają w pojemniku na lód, mogą się zlepić i nie można ich łatwo rozdzielić. W takim przypadku przed rozpoczęciem użytkowania należy umyć pojemnik na lód.

Włączanie i wyłączanie automatycznej kostkarki

- 1 Przytrzymać i zdjąć osłonę automatycznej kostkarki poprzez podniesienie jej do góry.

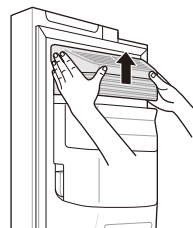

- 2 Jeżeli automatyczna kostkarka nie jest użytkowana, pojemnik na lód może służyć jako koszyk zamrażarki po ustawieniu włącznika kostkarki do pozycji wyt.

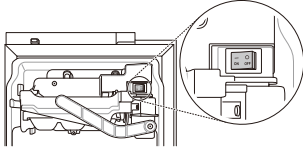

Demontaż pojemnika na lód (*)

Przytrzymać pojemnik na lód obiema rękami i wyciągnąć podnosząc jednocześnie do góry.

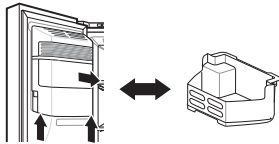

- Jeżeli automatyczna kostkarka nie jest użytkowana, pojemnik na lód może służyć jako koszyk zamrażarki.
- Jeżeli pojemnik na lód jest pełen lodu, może być ciężki. Wymawiać za pomocą obu rąk.

! OSTRZEŻENIE

- Nie wolno dotykać elementów mechanicznych automatycznej kostkarki dłońmi lub narzędziami. Urządzenie może ulec uszkodzeniu lub może dojść do odniesienia obrażeń.
- Należy zachować ostrożność, gdyż automatyczna kostkarka działa ciągle po otwarciu drzwi zamrażarki, gdy włącznik automatycznej kostkarki jest w pozycji włączonej.
- Nie demontować, naprawiać lub wprowadzać zmian do automatycznej kostkarki. Takie zadania może wykonywać wyłącznie wykwalifikowany serwisant.

! UWAGA

- Kilka pierwszych partii lodu należy wyrzucić (około 20 kostek i 7 filiżanek wody). Ta sama czynność jest konieczna, jeżeli urządzenie nie było wykorzystywane przez dłuższy czas.

- Pierwszy wydany lód i woda mogą zawierać zanieczyszczenia lub zapachy pochodzące z linii doprowadzającej wodę lub ze zbiornika wody.
- Dzieci nie mogą przebywać obok dystrybutora. Dzieci nie mogą bawić się regulatorami, mogą w ten sposób uszkodzić urządzenie.
- Wydawanie lodu może ulec zablokowaniu (szron), jeżeli stosuje się wyłącznie lód kruszony. Usunąć zalegający szron poprzez demontaż pojemnika na lód i przeczyszczenie wyjścia lodu za pomocą gumowej łopatką. Gromadzeniu się szronu zapobiega także wydawanie lodu kostkowanego.
- W przypadku, gdy wydawany jest kolorowy lód należy sprawdzić zbiornik wody i linię doprowadzenia wody pod kątem źródła zanieczyszczenia. Jeżeli problem będzie się utrzymywał, skontaktować się z centrum obsługi klienta LG Electronics. Nie korzystać z lodu lub wody do momentu likwidacji problemu.
- Do wydawania lodu nie wolno stosować pojemników z cienkiego kryształu lub porcelany. Kryształ lub porcelana może pękać skutkiem czego ich fragmenty mogą znaleźć się w lodzie.
- Lód wydać do szklanki przed jej wypełnieniem wodą lub innymi napojami. W przeciwnym razie może dojść do rozprysku w momencie wydawania lodu do szklanki, w której znajduje się ciecz.
- Nie wolno dotykać wylotu lodu ani automatycznej kostkarki dłońmi lub narzędziami. Urządzenie może ulec uszkodzeniu lub może dojść do odniesienia obrażeń.
- Montując ponownie pojemnik na lód należy upewnić się, że jest zamontowany poprawnie. W przypadku jego nachylenia lub niewypoziomowania, ze względu na zakłócenia czujnika może dojść do sytuacji braku wydawania lodu.
- Nie wolno stosować szklanek, które są wyjątkowo wąskie lub głębokie. Lód może utknąć i w ten sposób sprawność urządzenia ulegnie zmniejszeniu.
- Szklankę należy trzymać w odpowiedniej odległości od wylotu lodu. Szklanka znajdująca się zbyt blisko wylotu może powodować brak wydawania lodu.
- Na czas dłuższego odłączenia urządzenia od zasilania lub wyjazdu na wakacje należy usunąć lód ze znajdującego się w zamrażarce pojemnika na lód. Woda z topniejącego lodu z zasobnika może kapać na posadzkę.

UWAGA

- Znak (*) oznacza, że dana cecha może być różna zależnie od zakupionego modelu.

System Door-in-Door (*)

Pociągnąć w górę dźwignię umieszczoną na dole drzwi do momentu otwarcia systemu Door in Door.

Wewnątrz systemu i w jego koszykach dostępna jest duża ilość miejsca umożliwiająca przechowywanie żywności w zorganizowany sposób.

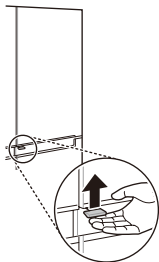

Wymowanie pojemnika z systemu Door in Door

Przytrzymać kasetkę wewnątrz systemu Door in Door i wyjąć ją podnosząc ją do góry.



Ponowny montaż kasetki w systemie Door in Door

Montować w sposób odwrotny do procedury demontażu.

Wymowanie koszyków z systemu Door in Door

- 1 Przytrzymać obie krawędzie kosza i podnieść go do góry.

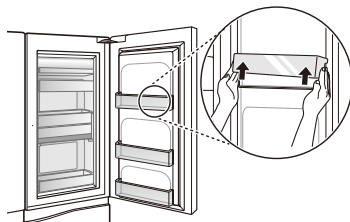

- 2 Podnieść zamontowany koszyk do góry zgodnie z ilustracją (1) i wyjąć zgodnie z ilustracją (2).

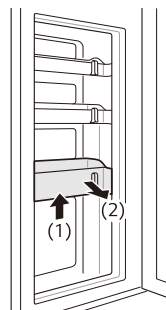

Ponowny montaż koszyków w systemie Door in Door

Montować w sposób odwrotny do procedury demontażu.

UWAGA

- Znak (*) oznacza, że dana cecha może być różna zależnie od zakupionego modelu.

Szuflada na świeże warzywa (*)

Wilgotność w szufladzie na warzywa i owoce można kontrolować poprzez przesuwanie dźwigni w dowolnym kierunku.

Po przesunięciu dźwigni w lewą stronę, otwarta zostanie prowadnica powietrza, co pozwoli powietrzu na cyrkulację w szufladzie, co będzie skutkowało zmniejszoną wilgotnością. Po przesunięciu dźwigni w prawą stronę, prowadnica powietrza zostanie zamknięta i wilgotność w szufladzie na warzywa i owoce zostanie zachowana na obecnym poziomie.

Stan zamknięty jest zalecany do przechowywania warzyw, natomiast stan otwarty — do przechowywania owoców.

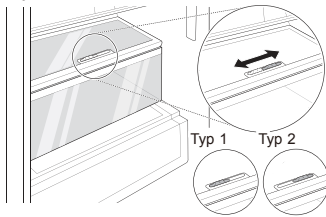

UWAGA

- Znak (*) oznacza, że dana cecha może być różna zależnie od zakupionego modelu.

Korzystanie z innych funkcji

Alarm otwartych drzwi

Alarm rozbrzmiewa trzykrotnie co 30 sekund, jeśli drzwi (lodówka, zamrażarka, door in door) pozostają otwarte, albo nie zostaną domknięte przez minutę.



- Jeśli alarm nie wyłącza się nawet po zamknięciu drzwi, należy skontaktować się z centrum obsługi klienta LG Electronics.

Wykrywanie awarii

Urządzenie automatycznie wykrywa usterki podczas pracy.

- Jeśli usterka zostanie wykryta, urządzenie przestaje działać, a na wyświetlaczu wyświetlany jest kod błędu, nawet jeśli naciskane są przyciski.
- Gdy wystąpi taka sytuacja, nie należy wyłączać zasilania. Należy za to bezzwłocznie skontaktować się z centrum obsługi klienta LG Electronics. Jeśli zasilanie zostanie wyłączone, technik z centrum obsługi klienta LG Electronics może mieć trudności ze zidentyfikowaniem problemu.

Korzystanie z aplikacji LG SmartThinQ

- Dla urządzeń z logo  lub 

Do sprawdzenia przed korzystaniem z aplikacji LG SmartThinQ

- 1 Sprawdzić odległość między urządzeniem a routerem bezprzewodowym (siecią Wi-Fi).
 - Jeżeli odległość między urządzeniem a routerem bezprzewodowym jest zbyt duża, siła sygnału będzie słabsza. Rejestracja może trwać dłużej lub instalacja może się nie powieść.
- 2 Wyłączyć ustawienie **Dane mobilne** lub **Dane sieci kom.** na smartfonie.
 - W smartfonie iPhone wyłączyć transfer danych, wybierając **Ustawienia** -> **Sieć komórkowa** -> **Dane sieci kom..**

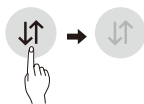

- 3 Połączyć smartfon z routerem bezprzewodowym.



UWAGA

- Aby zweryfikować połączenie z siecią Wi-Fi, sprawdzić, czy ikona **Wi-Fi**  na panelu sterowania jest podświetlona.
- Urządzenie obsługuje wyłącznie sieci Wi-Fi 2,4 GHz. Aby sprawdzić częstotliwość sieci Wi-Fi, należy skontaktować się z dostawcą Internetu lub zajrzeć do instrukcji obsługi routera.
- LG SmartThinQ nie ponosi odpowiedzialności za jakiegokolwiek problemy z połączeniem sieciowym, usterki, awarie lub błędy spowodowane przez nieprawidłowe połączenie sieciowe.

- Jeśli urządzenie nie może nawiązać połączenia sieciowego Wi-Fi, może znajdować się w zbyt dużej odległości od routera. Aby poprawić siłę sygnału Wi-Fi, należy zakupić wzmacniacz sygnału Wi-Fi.
- Inne urządzenia w sieci domowej mogą przerwać połączenie z siecią Wi-Fi lub powodować jego zakłócenia.
- W zależności od dostawcy usług internetowych połączenie sieciowe może nie działać prawidłowo.
- Inne urządzenia połączone z siecią bezprzewodową mogą obniżyć jej szybkość.
- Nie można zarejestrować urządzenia z powodu problemów z transmisją sygnału bezprzewodowego. Odłączyć urządzenie i odczekać około minuty przed ponowną próbą.
- Jeżeli w routerze bezprzewodowym jest włączona zaporą sieciowa, wyłączyć zaporę lub dodać do niej wyjątek.
- Nazwa sieci bezprzewodowej (SSID) może zawierać litery alfabetu języka angielskiego oraz cyfry. (Nie należy stosować znaków specjalnych).
- Interfejs smartfonu może się różnić w zależności od systemu operacyjnego oraz producenta.
- Jeśli protokół zabezpieczeń ustawiony w routerze to **WEP**, skonfigurowanie połączenia sieciowego może nie powieść się. Należy zmienić protokół na inny (zalecamy **WPA2**) i ponowić rejestrację produktu.

Instalowanie LG SmartThinQ

Wyszukać aplikację LG SmartThinQ w sklepie Google Play & Apple App Store na smartfonie. Postępować zgodnie z instrukcjami, aby pobrać i zainstalować aplikację.

Funkcja Wi-Fi

Komunikacja z urządzeniem za pomocą smartfonu oraz wygodnych i zaawansowanych funkcji.

Aktualizacja oprogramowania systemowego

Niech urządzenie pracuje z najlepszą wydajnością.

Smart Diagnosis™

W przypadku korzystania z funkcji Smart Diagnosis (Inteligentna Diagnostyka) dostarczone zostaną użyteczne informacje, takie jak poprawny sposób korzystania z urządzenia oparte o wzory użytkowania.

Ustawienia

Ta funkcja służy do zmiany różnych opcji w lodówce i aplikacji.

UWAGA

- W przypadku zmiany routera Wi-Fi, dostawcy Internetu lub hasła należy usunąć zarejestrowane urządzenie z aplikacji LG SmartThinQ i zarejestrować je ponownie.
- Aplikacja może być modyfikowana w celu poprawy wydajności urządzenia bez uprzedniego powiadomienia.
- Funkcje mogą się różnić w zależności od modelu.

Łączenie z siecią Wi-Fi

Przycisk **Wi-Fi** służy do połączenia lodówki z domową siecią Wi-Fi (w połączeniu z aplikacją LG SmartThinQ). Ikona **Wi-Fi** (sieć Wi-Fi) sygnalizuje stan połączenia sieciowego lodówki. Połączenie lodówki z siecią jest sygnalizowane podświetleniem ikony.

Pierwsza rejestracja urządzenia

Uruchomić aplikację LG SmartThinQ i wykonywać wyświetlane instrukcje, aby zarejestrować urządzenie.

Ponowne rejestrowanie urządzenia lub rejestrowanie innego użytkownika

Nacisnąć przycisk **Wi-Fi** i przytrzymać przez 3 sekundy, aby tymczasowo wyłączyć. Uruchomić aplikację LG SmartThinQ i wykonywać wyświetlane instrukcje, aby zarejestrować urządzenie.

UWAGA

- Aby wyłączyć funkcję Wi-Fi, nacisnąć przycisk **Wi-Fi** i przytrzymać przez 3 sekundy. Ikona Wi-Fi wyłączy się.

Dane techniczne modułu sieci bezprzewodowej LAN

Model	LCW-004
Zakres częstotliwości	Od 2412 do 2472 MHz
Moc wyjściowa (maks.)	IEEE 802.11b:17.82 dBm IEEE 802.11g:17.72 dBm IEEE 802.11n:16.61 dBm

Oprogramowanie funkcji bezprzewodowej ver.: V 1.0

Zaleca się montaż oraz obsługę urządzenia z odległości co najmniej 20 cm.

Deklaracja zgodności



Niniejszym firma LG Electronics deklaruje, że lodówka z modulem radiowym spełnia wymagania Dyrektywy 2014/53/EU. Pełna treść deklaracji zgodności EU jest dostępna pod następującym adresem internetowym:

<http://www.lg.com/global/support/cedoc/cedoc#>

LG Electronics European Shared Service Centre B.V.

Krijgsman 1

1186 DM Amstelveen

The Netherlands



Informacja dotycząca oprogramowania open source

Zawarty w tym produkcie kod źródłowy podlegający licencjom GPL, LGPL, MPL i innym licencjom open source można pobrać ze strony internetowej <http://opensource.lge.com>.

Oprócz kodu źródłowego ze strony można pobrać warunki wszystkich wymienionych licencji, zastrzeżenia gwarancyjne i informacje o prawach autorskich.

Firma LG Electronics oferuje także dostarczenie kodu źródłowego typu otwartego na CD-ROM za kwotę pokrywającą koszty takiej dystrybucji (jak koszty nośnika, transportu i przechowania) po przesłaniu prośby na adres opensource@lge.com. Ta oferta jest ważna przez okres trzech lat po ostatniej dostawie tego produktu. Oferta ta jest ważna dla każdego, kto otrzymał tę informację.

Korzystanie z funkcji Smart Diagnosis™

- Dla urządzeń z logo  lub 

Smart Diagnosis™ Informacje centrum obsługi klienta

Należy skorzystać z tej funkcji, jeśli potrzebna jest precyzyjna diagnostyka dla centrum obsługi klienta LG Electronics w przypadku wystąpienia awarii lub nieprawidłowego działania produktu. Z funkcji należy korzystać wyłącznie w celu kontaktowania się z przedstawicielem serwisu, a nie podczas normalnej obsługi urządzenia.

- 1 W celu aktywacji funkcji blokady nacisnąć przycisk **Lock**.
 - Jeśli ekran był zablokowany przez ponad 5 minut, należy dezaktywować blokadę, a następnie ponownie ją aktywować.

* Lock



- 2 Otworzyć drzwi lodówki i przytrzymać telefon przy górnym prawym głośniku.

- Ułożyć telefon tak, aby mikrofon znajdował się tuż przy głośniku.

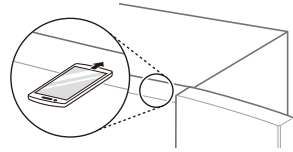

- 3 Nacisnąć i przytrzymać przez trzy sekundy lub dłużej przycisk **Freezer** trzymając ciągle telefon przy głośniku.

- 4 Po zakończeniu transmisji danych wyniki Smart Diagnosis™ zostaną objaśnione przez przedstawiciela serwisu.

UWAGA

- Ułożyć telefon tak, aby mikrofon znajdował się tuż przy głośniku.
- Po około 3 sekundach wygenerowany zostanie dźwięk funkcji Smart Diagnosis™.
- Telefon musi się znajdować w prawym górnym rogu, gdy dane są transmitowane.
- Nie należy oddalać telefonu od głośnika w trakcie trwania transmisji danych.
- Dźwięk towarzyszący transmisji danych do Smart Diagnosis™ może być nieprzyjemny dla ucha, jednak aby przeprowadzić rzetelną diagnostykę, telefon można odsunąć od głośnika dopiero po zakończeniu emitowania dźwięku transmisji danych.
- Po zakończeniu przesyłania danych wyświetlony zostanie komunikat o zakończeniu transmisji, a panel sterowania automatycznie się wyłączy i włączy ponownie po kilku sekundach. Następnie centrum obsługi klienta wyjaśni wyniki diagnostyki.
- Działanie funkcji Smart Diagnosis™ zależne jest od jakości lokalnego połączenia telefonicznego.
- Połączenie i zależna od niego jakość usługi ulegnie poprawie i będzie można przekazywać lepszy sygnał, jeśli zostanie użyty telefon stacjonarny.
- Jeśli jakość transmisji danych do Smart Diagnosis™ jest zła z powodu niskiej jakości połączenia telefonicznego, jakość usługi Smart Diagnosis™ może być ograniczona.

Uwagi dotyczące czyszczenia

- Wyjmując półkę lub szufladę z urządzenia, usunąć żywność z półki lub szuflady w celu zapobiegania ewentualnym obrażeniom lub uszkodzeniu urządzenia.
 - W przeciwnym razie można odnieść obrażenia spowodowane wagą przechowywanej żywności.
- W przypadku czyszczenia zewnętrznych otworów wentylacyjnych za pomocą odkurzacza, wtyczka urządzenia powinna być odłączona od gniazda w celu uniknięcia wylądowań statycznych, które mogą uszkodzić elektronikę lub spowodować porażenie prądem.
- Wyjąć półki i szuflady i umyć je wodą. Następnie osuszyć przed ich wymianą.
- Uszczelki drzwi należy regularnie przecierać mokrym, miękkim ręcznikiem.
- Wszystkie rozlane substancje i plamy należy usuwać, ponieważ mogą utrudnić korzystanie z koszyka, a nawet spowodować jego uszkodzenie.
- Po czyszczeniu należy sprawdzić, czy kabel zasilania nie jest uszkodzony, rozgrzany lub niewłaściwie podłączony.
- Otwory wentylacyjne na zewnątrz urządzenia muszą być utrzymywane w czystości.
 - Zablokowanie otworu wentylacyjnego może spowodować pożar oraz uszkodzenie produktu.
- Woskowanie zewnętrznych pomalowanych powierzchni chroni przed ich rdzewieniem. Nie woskować powierzchni plastikowych. Powierzchnie metalowe należy woskować co najmniej dwa razy w roku za pomocą specjalnego wosku (lub wosku do karoserii samochodowych). Wosk nakładać czystą i miękką szmatką.
- Podczas czyszczenia urządzenia wewnątrz lub na zewnątrz nie używać twardych szczotek, pasty do zębów ani materiałów łatwopalnych. Nie używać środków czystości zawierających substancje łatwopalne.
 - Może to spowodować odbarwienie lub uszkodzenie urządzenia.
 - Substancje łatwopalne: alkohol (etanol, metanol, alkohol izopropylowy, alkohol izobutyloowy itp.), rozcieńczalniki, wybielacze, benzyna, płyny łatwopalne, materiały ścierne itp.

- Zewnętrzną część urządzenia myć czystą gąbką lub miękką szmatką, stosując ciepłą wodę z dodatkiem delikatnego detergentu. Nie stosować substancji trących i agresywnych środków myjących. Wysuszyć za pomocą miękkiej szmatki.
- Nie wolno czyścić półek ani pojemników w zmywarce.
 - Części mogą ulegać deformacji na skutek ciepła.
- Należy regularnie czyścić powierzchnie, które stykają się z żywnością, oraz instalacje odprowadzające, do których użytkownik ma dostęp.
- Jeżeli urządzenie jest wyposażone w lampę LED, nie zdejmować jej klosza ani nie próbować jej naprawiać i konserwować. Należy skontaktować się z centrum obsługi klienta LG Electronics.

Czyszczenie pokrywy skraplacza

Pokrywą skraplacza i wloty powietrza należy czyścić odkurzaczem ze szczotką. Nie należy zdejmować panelu osłaniającego obszar węzownicy skraplacza.

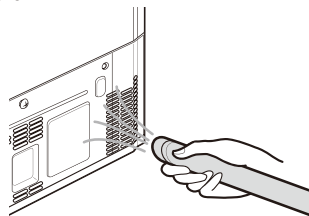

Wymiana filtra funkcji Czystość i Świeżość (*)

W celu utrzymania poprawnego działania filtra funkcji Pure N Fresh, jeżeli wyświetlana jest wiadomość wskazująca potrzebę wymiany filtra, należy jak najszybciej wymienić filtr.

- 1 Jeżeli na pulpicie wyświetlana jest ikona **Replace** należy wymienić filtr funkcji Czystość i Świeżość.



Replace

- 2 Chwycić i zdjąć osłonę filtra funkcji Czystość i Świeżość obracając ją w stronę przeciwną do ruchu wskazówek zegara.



- 3 Wyjąć filtr znajdujący się w osłonie filtra funkcji Czystość i Świeżość i wymienić go na nowy filtr.



- 4 Po wymianie filtra, założyć osłonę filtra funkcji Czystość i Świeżość obracając ją w stronę zgodną z ruchem wskazówek zegara.



- 5 W celu wykasowania okresu wymiany filtra, nacisnąć przycisk **Pure N Fresh** na pulpicie sterowniczym i przytrzymać przez ponad 3 sekundy. Ikonka **Replace** na pulpicie sterowniczym zgaśnie.

- 6 Po wymianie filtra nastąpi normalna praca.

UWAGA

- Znak (*) oznacza, że dana cecha może być różna zależnie od zakupionego modelu.
- Do oprawy nie wolno wkładać palców lub obcych przedmiotów. W ten sposób można doprowadzić do odniesienia obrażeń lub wadliwego działania.
- W przypadku upływu okresu wymiany, likwidacja bakterii i nieprzyjemnych zapachów ulegnie pogorszeniu.
- Należy również pamiętać, że w przypadku mycia filtra wodą jego praca również może ulec pogorszeniu.

- Należy zwrócić szczególną uwagę na kierunek filtra, który ma zostać umieszczony w osłonie filtra.
- Po ustawieniu urządzenia do trybu Wł. lub Trybu Zasilanie po wymianie filtra należy sprawdzić, czy lampa LED obok filtra jest wł.
- Filtr można nabyć w centrum obsługi klienta LG Electronics.

Mycie kosza drzwiowego

Demontaż kosza drzwiowego lodówki/zamrażarki

Przytrzymać obie krawędzie kosza i podnieść go do góry.

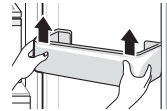

Ponowny montaż kosza drzwiowego lodówki/zamrażarki

- 1 Przytrzymać obie krawędzie kosza drzwiowego, a następnie delikatnie nacisnąć najpierw jedną krawędź, a potem drugą.

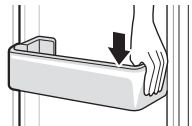

- 2 Po zamontowaniu stuknąć delikatnie kosz w celu jego zabezpieczenia w pozycji poziomej.

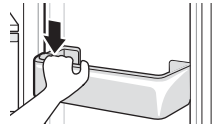

Czyszczenie półki

Wymywanie półki lodówki/ zamrażarki

Wyciągnąć półkę pociągając ją do siebie.

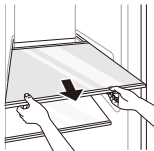

Ponowny montaż półki lodówki/ zamrażarki

Wyjąć półkę poprzez jej wysunięcie, jednocześnie unosząc lekko tylną krawędź półki lodówki.

Czyszczenie szuflady na warzywa

Wyciąganie szuflady na warzywa

- 1 Usunąć zawartość szuflady. Przytrzymać szufladę na warzywa i delikatnie wyciągać do momentu, gdy się zatrzyma.

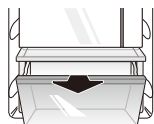

- 2 Podnieść szufladę do góry i wyciągnąć przez pociągnięcie.

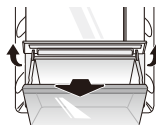

Zamontowanie szuflady na warzywa

- 1 Jeżeli szuflada ma pokrywę, podnieść ją.

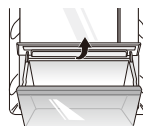

- 2 Włożyć spód szuflady na warzywa na miejsce i delikatnie popchnąć, jednocześnie obniżając ją.

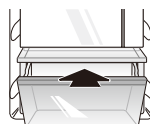

UWAGA

- Wyjmując szufladę, należy pamiętać, że ze względu na wagę przechowywanej żywności może dojść do obrażeń.

Czyszczenie zasobnika wody

Czyszczenie tacki zasobnika

Tacka zasobnika zbiera rozlaną wodę i wodę pochodzącą z (rozpuszczonego) lodu. Wytrzeć całą powierzchnię za pomocą szmatki.



Czyszczenie wylotu Wody i Lodu

Wycierać często wylot wody i lodu za pomocą czystej szmatki, ponieważ łatwo ulega zabrudzeniu. Należy pamiętać, że włókna szmatki mogą przywierać do wylotu.

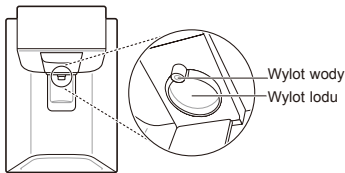

Wymiana Filtra Wody (tylko dla modeli z doprowadzeniem wody)

Wymienić filtr wody, jeżeli świeci się ikonka **Replacement Filter** lub najpóźniej co pół roku.

Aby było możliwe przygotowanie się do wymiany, światelko wzywające do wymiany filtra zaświeci się przed kompletnym wyczerpaniem się filtra. Terminowa wymiana filtra zapewnia czystą i świeżą wodę z urządzenia.

- 1 Odłączyć urządzenie od zasilania.
- 2 Wyłączyć dopływ wody do urządzenia.
- 3 Usunąć zużyty filtr wody.
- 4 Zainstalować nowy filtr wody zgodnie z zapisami sekcji "Podłączanie Filtra wody".
- 5 Włączyć doprowadzanie wody i włączyć urządzenie.
- 6 Nacisnąć i przytrzymać przycisk **Water Filter** przez 3 sekundy. Powyższa czynność resetuje ikonkę Wymiana Filtra. Aktywowano nowy filtr wody.

Objawy	Przyczyny	Rozwiązanie
Brak chłodzenia lub mrożenia.	Czy wystąpiła przerwa w dostawie prądu?	<ul style="list-style-type: none"> • Sprawdzić stan zasilania innych urządzeń.
	Czy wtyczka przewodu zasilania jest wyjęta z gniazda?	<ul style="list-style-type: none"> • Prawidłowo podłączyć wtyczkę do gniazda.
Słabe chłodzenie lub mrożenie.	Czy temperatura chłodzenia lub mrożenia ustawiona została na najwyższy poziom?	<ul style="list-style-type: none"> • Ustawić temperaturę chłodzenia lub mrożenia na poziom „średni”.
	Czy urządzenie jest w miejscu bezpośredniego nasłonecznienia lub w pobliżu źródeł ciepła, takich jak piekarnik czy grzejnik?	<ul style="list-style-type: none"> • Sprawdzić miejsce instalacji urządzenia i przenieść go w miejsce oddalone od źródeł ciepła.
	Czy przechowywana była gorąca żywność bez uprzedniego schłodzenia?	<ul style="list-style-type: none"> • Przed włożeniem gorącej żywności do zamrażarki lub lodówki należy ją schłodzić.
	Czy do urządzenia włożono zbyt dużą ilość żywności?	<ul style="list-style-type: none"> • Pomiedzy produktami spożywczymi powinna być zachowana odpowiednia odległość.
	Czy drzwi urządzenia zostały szczelnie zamknięte?	<ul style="list-style-type: none"> • Należy szczelnie zamknąć drzwi i upewnić się, że przechowywana żywność nie utknęła w drzwiach.
	Czy wokół urządzenia zachowana jest odpowiednia ilość wolnej przestrzeni?	<ul style="list-style-type: none"> • Dostosować miejsce instalacji, aby zapewnić właściwą ilość wolnej przestrzeni wokół urządzenia.
Urządzenie wydziela nieprzyjemny zapach.	Czy temperatura chłodzenia lub mrożenia ustawiona została na poziom „ciepło”?	<ul style="list-style-type: none"> • Ustawić temperaturę chłodzenia lub mrożenia na poziom „średni”.
	Czy do środka włożono żywność wydzielającą silny zapach?	<ul style="list-style-type: none"> • Żywność wydzielającą silny zapach należy przechowywać w szczelnych pojemnikach.
	Czy warzywa lub owoce mogły się zepsuć w szufladzie?	<ul style="list-style-type: none"> • Wyrzucić zepsute warzywa i oczyścić szufladę na warzywa. Nie należy przechowywać warzyw zbyt długo w szufladzie na warzywa.
Wewnętrzna lampka w urządzeniu nie włącza się.	Czy wewnętrzna lampka w urządzeniu wyłącza się?	<ul style="list-style-type: none"> • Klientom trudno wymienić wewnętrzną lampkę w urządzeniu, ponieważ nie jest ona przystosowana do serwisowania. Jeżeli wewnętrzna lampka nie włącza się prosimy o kontakt z centrum obsługi klienta LG Electronics.

Objawy	Przyczyny	Rozwiązanie
Drzwi urządzenia nie zostały szczelnie zamknięte.	Czy urządzenie przeszło się do przodu?	<ul style="list-style-type: none"> Wyregulować przednie nóżki aby unieść nieco przód.
	Czy półki zostały właściwie zamocowane?	<ul style="list-style-type: none"> Jeśli zachodzi taka potrzeba, należy ponownie zamocować półki.
	Czy drzwi zostały zamknięte z nadmierną siłą?	<ul style="list-style-type: none"> Jeśli drzwi zostaną zamknięte zbyt mocno lub zbyt szybko, przed zamknięciem przez krótki czas pozostaną otwarte. Drzwiami nie należy trząskać. Zamykać bez użycia siły.
Drzwi urządzenia otwierają się z trudnością.	Czy drzwi zostały otwarte zaraz po tym, jak zostały zamknięte?	<ul style="list-style-type: none"> Otwarcie drzwi w ciągu 1 minuty od zamknięcia może sprawić trudności ze względu na ciśnienie panujące wewnątrz urządzenia. Podjąć ponownie próbę otwarcia drzwi urządzenia za kilka minut, aby wewnętrzne ciśnienie ustabilizowało się.
Wewnątrz urządzenia lub na spodzie osłony szuflady na warzywa zbiera się kondensat.	Czy przechowywana była gorąca żywność bez uprzedniego schłodzenia?	<ul style="list-style-type: none"> Przed włożeniem gorącej żywności do zamrażarki lub lodówki należy ją schłodzić.
	Czy drzwi urządzenia pozostawiono otwarte?	<ul style="list-style-type: none"> Mimo że wilgoć zniknie szybko po zamknięciu drzwi urządzenia, można ją zetrzeć suchą szmatką.
	Czy drzwi urządzenia były otwierane i zamykane zbyt często?	<ul style="list-style-type: none"> Skraplanie może wystąpić jako skutek różnicy temperatur pomiędzy wnętrzem produktu i otoczeniem. Wyrzucić wilgoć suchą szmatką.
	Czy do urządzenia wsadzono ciepłą lub wilgotną żywność bez jej zabezpieczenia w pojemniku?	<ul style="list-style-type: none"> Żywność należy przechowywać w zamkniętych i szczelnych pojemnikach.
W zamrażarce pojawił się szron.	Czy drzwi nie zostały poprawnie zamknięte?	<ul style="list-style-type: none"> Sprawdzić, czy wewnątrz urządzenia żywność nie blokuje drzwi i upewnić się, że są one szczelnie zamknięte.
	Czy przechowywana była gorąca żywność bez uprzedniego schłodzenia?	<ul style="list-style-type: none"> Przed włożeniem gorącej żywności do zamrażarki lub lodówki należy ją schłodzić.

Objawy	Przyczyny	Rozwiązanie
W zamrażarce pojawił się szron.	Czy wlot lub wylot powietrza zamrażarki nie jest zablokowany?	<ul style="list-style-type: none"> Należy sprawdzić, czy wlot i wylot powietrza zamrażarki nie są zablokowane, co mogłoby uniemożliwić swobodny obieg powietrza wewnątrz urządzenia
	Czy zamrażarka nie jest przepełniona?	<ul style="list-style-type: none"> Pomiędzy produktami powinna być zachowana odpowiednia odległość.
Wewnątrz lub na zewnątrz urządzenia doszło do skraplania lub oszronienia.	Czy drzwi urządzenia były otwierane i zamykane zbyt często oraz czy drzwi urządzenia zostały niewłaściwie zamknięte?	<ul style="list-style-type: none"> Szron i skroplona wilgoć mogą gromadzić się, jeśli powietrze z otoczenia przedostaje się do wnętrza urządzenia.
	Czy miejsce instalacji nie jest zawilgocone?	<ul style="list-style-type: none"> Do skraplania może dochodzić na zewnętrznej części urządzenia, jeśli zamontowano je w zbyt wilgotnym otoczeniu lub w dniach, gdy występuje wysoki poziom wilgoci w powietrzu, np. podczas deszczowej pogody. Wytrzeć wilgoć suchą szmatką.
Urządzenie pracuje głośno i emituje nietypowe dźwięki.	Czy urządzenia zamontowano na niestabilnej podłodze lub nieprawidłowo ustawiono?	<ul style="list-style-type: none"> Zainstalować urządzenie na wytrzymałej i równej posadzce.
	Czy tylna część urządzenia dotyka ściany?	<ul style="list-style-type: none"> Dostosować miejsce instalacji, aby zapewnić właściwą ilość wolnej przestrzeni wokół urządzenia.
	Czy za urządzeniem są luzem rozrzucone przedmioty?	<ul style="list-style-type: none"> Należy usunąć wszelkie rozrzucone przedmioty z urządzenia.
	Czy na urządzeniu znajduje się jakiś przedmiot?	<ul style="list-style-type: none"> Należy usunąć przedmiot z urządzenia.
Boczna lub przednia część urządzenia jest ciepła.	W tych miejscach zamontowano elementy obwodu zapobiegającego tworzeniu się kondensatu wokół powierzchni drzwi.	<ul style="list-style-type: none"> Rurka odprowadzająca ciepło w celu zapobieżenia skraplaniu jest zamontowana w przedniej i bocznej części urządzenia. Może być szczególnie ciepła zaraz po instalacji urządzenia oraz w czasie gorących dni. Taka sytuacja jest typowa nie stanowi powodu do niepokoju.
Wewnątrz lub poza urządzeniem znajduje się woda.	Czy w pobliżu urządzenia jest wyciek wody?	<ul style="list-style-type: none"> Sprawdzić, czy nie doszło do wycieku wody ze zlewu lub innego miejsca.
	Czy na dnie urządzenia jest woda?	<ul style="list-style-type: none"> Sprawdzić, czy woda nie pochodzi z rozmrożonych produktów żywnościowych lub uszkodzonego albo przewróconego pojemnika.

Objawy	Przyczyny	Rozwiązanie
Automatyczna kostkarka nie wytwarza lodu lub wytwarza go w niewielkiej ilości.	Czy urządzenie zainstalowano niedawno?	<ul style="list-style-type: none"> • Kostkarka wytwarza zwykle lód po około 48 godzinach od pierwszej instalacji urządzenia.
	Czy podłączono rurę doprowadzającą wodę do urządzenia i otwarto zawór doprowadzający?	<ul style="list-style-type: none"> • Podłączyć rurę doprowadzającą wodę do urządzenia i otworzyć zawór doprowadzający.
	Czy wąż doprowadzający wodę jest zagięty?	<ul style="list-style-type: none"> • Jeżeli wąż doprowadzający wodę jest zagięty, przepływ wody jest zakłócony.
	Czy niedawno wydano dużą ilość lodu?	<ul style="list-style-type: none"> • Wytworzenie większej ilości lodu przez kostkarkę zajmuje około 24 godziny. Proszę czekać.
	Czy ustawiono przełącznik kostkarki lub przycisk automatycznej kostkarki do pozycji WI.?	<ul style="list-style-type: none"> • Nacisnąć włącznik automatycznej kostkarki I lub ustawić ON dla automatycznej kostkarki na pulpicie sterowniczym. (Więcej informacji na stronie internetowej LG electronics lub w urządzeniu przenośnym.)
	Czy temperatura zamrażarki jest ustawiona zbyt wysoko?	<ul style="list-style-type: none"> • Jeżeli ustawiona temperatura jest za wysoka, lód wytwarzany jest powoli lub nie jest wytwarzany wcale. W celu zapewnienia sprawnej pracy kostkarki należy ustawić temperaturę na wartość -18 °C.
	Czy drzwi urządzenia są często użytkowane?	<ul style="list-style-type: none"> • Jeżeli drzwi urządzenia są często użytkowane, zimne powietrze ucieka obniżając tempo produkcji lodu. Nie należy często otwierać ani zamykać drzwi urządzenia.
	Czy drzwi urządzenia zostały szczelnie zamknięte?	<ul style="list-style-type: none"> • Jeżeli drzwi urządzenia nie są szczelnie zamknięte, temperatura zamrażalnika rośnie spowalniając tempo produkcji lodu. Zamknąć drzwi szczelnie.
Lód nie jest dozowany.	Czy w pojemniku na lód znajduje się lód?	<ul style="list-style-type: none"> • Sprawdzić, czy w pojemniku na lód znajduje się lód.
	Czy w pojemniku na lód znajdują się grudki lodu?	<ul style="list-style-type: none"> • Wyjąć pojemnik na lód i potrząsnąć nim. Po wstrząśnięciu pojemnikiem na lód, wyrzucić pozostałe grudki lodu.

Objawy	Przyczyny	Rozwiązanie
Lód nie jest dozowany.	Nie słycać odgłosów wypadającego lodu?	<ul style="list-style-type: none"> • Aby dozować lód, na panelu sterowania wybierać na przemian tryb lodu w kostkach bądź lodu kruszonego.
	Lód został zablokowany w urządzeniu? (sprawdzić, wyjmując pojemnik na lód)	<ul style="list-style-type: none"> • W przypadku zablokowania lodu w urządzeniu, jego dozowanie może przebiegać nieprawidłowo. Regularnie sprawdzać lód i czyścić elementy dozujące.
Brak wody.	Czy wykorzystywana jest nieodfiltrowana woda?	<ul style="list-style-type: none"> • Nieprzefiltrowana woda może zawierać duże ilości metali ciężkich lub substancji obcych, w związku z tym filtr może się zapchać dość szybko niezależnie od terminu przydatności filtra.
	Czy zasobnik na wodę jest pusty? (Tylko modele bez instalacji doprowadzającej wodę)	<ul style="list-style-type: none"> • Napełnić zbiornik na wodę.
	Po wypełnieniu rury doprowadzającej wodę powietrzem nie wydostaje się z niej woda (Tylko modele bez instalacji doprowadzającej wodę)	<ul style="list-style-type: none"> • Wymontować zbiornik dozownika wody, wyciągając go, trzymając za uchwyt. Napełnić zbiornik dozownika wody i zamontować na półce lodówki.
	Czy zawór doprowadzający wodę jest zamknięty? (Tylko modele z instalacją doprowadzającą wodę)	<ul style="list-style-type: none"> • Otworzyć zawór doprowadzający wodę.
Woda smakuje dziwnie.	Czy smak wody jest inny w porównaniu ze smakiem wody z poprzedniego oczyszczacza wody?	<ul style="list-style-type: none"> • Czy oczyszczona woda lub woda zimna nie były użytkowane przez dłuższy okres?
	Czy minęło dużo czasu od zainstalowania i wymiany filtra?	<ul style="list-style-type: none"> • Jeżeli wykorzystywany jest filtr, którego termin przydatności upłynął, wydajność w zakresie filtracji spada. Zaleca się wymianę filtra zgodnie z harmonogramem jego wymiany.
	Czy na pierwszym etapie po zainstalowaniu prawidłowo przepłukano filtr?	<ul style="list-style-type: none"> • Instalując lub wymieniając filtr po raz pierwszy należy usunąć powietrze i pozostałości węgla aktywnego z wnętrza filtra. Użyć urządzenia po zrzuceniu około 5 litrów oczyszczonej wody z dystrybutora poprzez naciskanie dźwigni dystrybutora. Węgiel aktywny jest szkodliwy dla ludzi.
	Czy oczyszczona woda lub woda zimna nie były użytkowane przez dłuższy okres?	<ul style="list-style-type: none"> • Smak starej wody może ulegać zmianie ze względu na wzrost liczby bakterii. Używać produktu po zużyciu około pięciu litrów (około 3 minut wydawania) wody z dystrybutora.

Objawy	Przyczyny	Rozwiązanie
Klikanie	Regulator rozmrażania zacznie wydawać dźwięki przypominające klikanie na początku i końcu cyklu automatycznego rozmrażania. Termostat (lub w niektórych modelach regulator urządzenia) także będzie wydawał takie dźwięki podczas włączania i wyłączania.	<ul style="list-style-type: none"> • Normalne działanie
Terkotanie	Terkotanie może wydobywać się na skutek przepływu środka chłodniczego z instalacji wodnej z tyłu urządzenia (modele z instalacją doprowadzania wody) oraz z elementów na zamrażarce oraz w jej pobliżu.	<ul style="list-style-type: none"> • Normalne działanie
	Urządzenie nie jest ustawione stabilnie na podłożu.	<ul style="list-style-type: none"> • Podłoże jest niestabilne lub nierówne lub nóżki poziomujące wymagają regulacji. Patrz sekcja dotycząca wyrównywania drzwi.
	Urządzenie ze sprężarką zostało poruszone podczas pracy.	<ul style="list-style-type: none"> • Normalne działanie. Jeżeli sprężarka nie przestaje terkotać po 3 minutach, wyłączyć urządzenie i włączyć je ponownie.
Świst	Silnik wentylatora parownika powoduje krążenie powietrza pomiędzy elementami lodówki i zamrażarki.	<ul style="list-style-type: none"> • Normalne działanie
	Powietrze jest przepychane nad skraplacz przez wentylator skraplacza.	<ul style="list-style-type: none"> • Normalne działanie
Bulgotanie	Czynnik chłodniczy przepływa przez system chłodniczy	<ul style="list-style-type: none"> • Normalne działanie
Trzeszczenie	Zmniejszanie i zwiększanie objętości ścianek wewnętrznych z powodu zmian w temperaturze.	<ul style="list-style-type: none"> • Normalne działanie
Wibracje	Jeśli bok lub tył urządzenia dotyka szafki lub ściany, normalne wibracje mogą generować dźwięki.	<ul style="list-style-type: none"> • Aby wyeliminować hałas, boki i tył urządzenia nie powinny stykać się z powierzchnią ściany ani szafki.

Objawy	Przyczyny	Rozwiązanie
Urządzenie AGD i smartfon nie są połączone z siecią Wi-Fi.	Hasło do sieci Wi-Fi, z którą próbowano się połączyć, jest niepoprawne.	<ul style="list-style-type: none"> • Odnaleźć sieć Wi-Fi, z którą łączy się smartfon i usunąć ją, a następnie zarejestrować urządzenie w aplikacji LG SmartThinQ
	Dane mobilne w smartfonie są włączone.	<ul style="list-style-type: none"> • Wyłączyć Dane mobilne w smartfonie i zarejestrować urządzenie poprzez sieć Wi-Fi.
	Nazwa sieci bezprzewodowej (SSID) jest ustawiona nieprawidłowo.	<ul style="list-style-type: none"> • Nazwa sieci bezprzewodowej (SSID) może zawierać litery alfabetu języka angielskiego oraz cyfry. (Nie należy stosować znaków specjalnych).
	Częstotliwość sygnału routera jest inna niż 2,4 GHz.	<ul style="list-style-type: none"> • Obsługiwana jest wyłącznie częstotliwość 2,4 GHz. Ustawić router bezprzewodowy na częstotliwość sygnału 2,4 GHz i połączyć z nim urządzenie. Aby sprawdzić ustawioną częstotliwość, skontaktować się z dostawcą usług internetowych lub producentem routera.
	Odległość między urządzeniem a routerem jest zbyt duża.	<ul style="list-style-type: none"> • Jeżeli odległość między urządzeniem a routerem jest zbyt duża, sygnał może być słaby i połączenie może nie zostać skonfigurowane prawidłowo. Umieścić router bliżej urządzenia.

Notatka

MANUAL DO UTILIZADOR

FRIGORÍFICO E CONGELADOR

Leia este manual do utilizador na íntegra antes de utilizar o aparelho e guarde-o num local acessível para consulta.

Este manual pode incluir imagens ou conteúdos que não correspondem ao modelo comprado.

Este manual está sujeito a revisão por parte do fabricante.

INSTRUÇÕES DE SEGURANÇA	3
INSTRUÇÕES DE SEGURANÇA IMPORTANTES	3
Eliminação do seu aparelho usado	11
INSTALAÇÃO	12
Compartimentos	12
Dimensões e distâncias	13
Temperatura ambiente	13
Remover a porta	14
Ajustar a altura da porta	15
Ligar a linha de água (apenas para modelos com canalização)	16
Conectando o aparelho	18
Movendo o aparelho	18
FUNCIONAMENTO	19
Peças e funções	19
Observações relativamente ao funcionamento	23
Utilizar o painel de controlo	25
Utilizar o reservatório do dispensador de água (apenas para modelos sem canalização)	26
Utilizar o dispensador de água e gelo	28
Máquina de gelo automática	28
Door in Door (*)	30
Gaveta de legumes frescos (*)	31
Utilizar outras funções	31
FUNÇÕES SMART	32
Usar a aplicação LG SmartThinQ	32
Utilizar o Smart Diagnosis™	34
MANUTENÇÃO	35
Observações relativamente à limpeza	35
Limpar a tampa do condensador	35
Substituir o filtro Puro e fresco (*)	35
Limpar a prateleira da porta	36
Limpar a prateleira	37
Limpar a gaveta de legumes	37
Limpar o dispensador de água	38
Substituir o filtro de água (apenas para modelos com canalização)	38
RESOLUÇÃO DE PROBLEMAS	39

As seguintes diretrizes de segurança destinam-se a evitar riscos ou danos imprevistos resultantes de utilização incorreta ou perigosa do equipamento.

As diretrizes encontram-se divididas em "AVISO" e "ADVERTÊNCIA", conforme descrito abaixo.

 Este símbolo é apresentado para assinalar assuntos e utilizações que podem representar perigo. Leia cuidadosamente a secção com este símbolo e siga as instruções de forma a evitar riscos.

AVISO

Isto indica que a não observância das instruções pode provocar ferimentos graves ou morte.

ADVERTÊNCIA

Isto indica que a não observância das instruções pode provocar ferimentos menores ou danos no produto.

INSTRUÇÕES DE SEGURANÇA IMPORTANTES

AVISO

Para reduzir o risco de explosão, incêndio, morte, choque elétrico, ferimentos ou queimaduras causadas pela água em pessoas aquando da utilização deste produto, siga as precauções básicas, incluindo o que se segue:

Crianças em casa

- Este equipamento não se destina a ser utilizado por pessoas (incluindo crianças) com capacidades físicas, sensoriais ou mentais reduzidas ou sem experiência e conhecimentos, exceto se acompanhadas ou instruídas relativamente à utilização do equipamento por uma pessoa responsável pela sua segurança. As crianças devem ser supervisionadas para garantir que não brincam com o equipamento.
- Se o dispositivo estiver equipado com uma fechadura (apenas alguns modelos), mantenha a chave fora do alcance das crianças.

Para utilização na Europa:

- Este equipamento pode ser utilizado por crianças com idades a partir dos 8 anos e por pessoas com capacidades físicas, sensoriais ou mentais reduzidas ou com falta de experiência e conhecimentos, desde que tenham sido advertidas e instruídas relativamente à utilização do equipamento de uma forma segura e que compreendam os riscos envolvidos. As crianças não devem brincar com o equipamento. A limpeza e a manutenção destinadas ao utilizador não devem ser realizadas por crianças sem supervisão.
- Crianças com idade entre 3 e 8 anos podem encher e esvaziar aparelhos de refrigeração.

INSTALAÇÃO

- Este equipamento só deve ser transportado por duas ou mais pessoas, segurando-o firmemente.
- Certifique-se de que a tomada está devidamente ligada à terra e de que o pino de ligação à terra no cabo de alimentação não está danificado nem removido da ficha elétrica. Para obter mais detalhes acerca da ligação à terra, entre em contacto com o centro de atendimento ao cliente da LG Electronics.
- Este equipamento está equipado com um cabo de alimentação que possui um condutor e uma ficha de ligação à terra. A ficha elétrica deve estar ligada a uma tomada adequada, a qual esteja devidamente instalada e ligada à terra em conformidade com todos os códigos e regulamentos locais.
- Se o cabo de alimentação ou a ficha elétrica apresentar danos ou se a tomada estiver solta, não utilize o cabo de alimentação e entre em contacto com um centro de atendimento autorizado.
- Não ligue o aparelho a um adaptador multi-tomadas sem um cabo de alimentação (instalado).
- Não modifique nem aumente o comprimento do cabo de alimentação.
- O aparelho deve estar ligado a uma linha de alimentação para o efeito, com fusíveis separados.

- Não utilize uma extensão multi-tomadas que não está bem ligada à terra (portátil). Caso utilize uma extensão multi-tomadas bem ligada à terra (portátil), utilize a extensão multi-tomadas com a capacidade de corrente da classificação do código de alimentação ou superior e utilize a extensão multi-tomadas apenas para o aparelho.
- Instale o equipamento num local onde seja fácil desligar a ficha elétrica do equipamento.
- Tenha o cuidado de não colocar a ficha elétrica voltada para cima e de não deixar o equipamento encostado à ficha elétrica.
- Instale o equipamento num piso firme e nivelado.
- Não instale o equipamento num local húmido ou empoeirado. Não instale nem mantenha o equipamento numa área exterior ou em qualquer área sujeita às condições climatéricas, tais como luz solar direta, vento, chuva ou temperaturas abaixo de zero.
- Não coloque o equipamento em contacto direto com a luz solar nem exposto ao calor de equipamentos de aquecimento como fornos ou aquecedores.
- Tenha o cuidado de não expor a parte traseira do equipamento durante a instalação.
- Tenha o cuidado de não deixar a porta do equipamento cair durante a montagem ou desmontagem.
- Tenha o cuidado de não perfurar, esmagar ou, de outro modo, danificar o cabo de alimentação durante a montagem ou desmontagem da porta do equipamento.
- Não ligue um adaptador de ficha ou outros acessórios à ficha de alimentação.

Funcionamento

- Não utilize o equipamento para nenhum outro fim (transporte ou armazenamento de materiais médicos ou experimentais) que não seja o armazenamento doméstico de alimentos.

- Desligue a ficha elétrica em caso de trovoadas ou quando esta não for utilizada durante um longo período de tempo.
- Não toque na ficha elétrica ou nos controlos do equipamento com as mãos molhadas.
- Não dobre excessivamente o cabo de alimentação nem coloque um objeto pesado sobre o mesmo.
- Se entrar água nas partes elétricas do equipamento, desligue a ficha elétrica e entre em contacto com o centro de apoio ao cliente da LG Electronics.
- Não coloque as mãos ou objetos metálicos no interior da área que emana o ar frio, da cobertura ou da grelha dissipadora de calor na parte traseira.
- Não aplique força ou impactos excessivos na cobertura traseira do equipamento.
- Não coloque animais, tais como animais domésticos, dentro do equipamento.
- Tenha cuidado ao abrir ou fechar a porta do equipamento junto a crianças. A porta poderá bater na criança e provocar ferimentos. Não permita que alguém se pendure em qualquer uma das portas, uma vez que a unidade pode cair e provocar ferimentos graves.
- Evite o perigo de alguma criança ficar presa no interior do equipamento. Uma criança presa no interior do equipamento pode sufocar.
- Não coloque objetos pesados ou frágeis, recipientes com líquidos, substâncias combustíveis, objetos inflamáveis (tais como velas, luzes, etc.) ou dispositivos de aquecimento (tais como fornos, aquecedores, etc.) no aparelho.
- Se ocorrer uma fuga de gás (isobutano, propano, gás natural, etc.), não toque no equipamento nem na ficha elétrica e proceda à ventilação da área imediatamente. Este equipamento usa um gás refrigerante (isobutano, R600a). Embora contenha uma pequena quantidade de gás, continua a ser combustível. Uma fuga de gás durante o transporte, a instalação ou o funcionamento do equipamento pode provocar um incêndio, uma explosão ou ferimentos se forem provocadas faíscas.

- Não utilize ou armazene substâncias inflamáveis ou combustíveis (éter, benzeno, álcool, produtos químicos, GPL, spray combustível, inseticida, ambientador, cosméticos, etc.) junto ao equipamento.
- Desligue imediatamente a ficha elétrica e entre em contacto com o centro de apoio ao cliente da LG Electronics se detetar um ruído, odor ou fumo anormal provenientes do equipamento.
- Encha com água potável apenas a máquina de gelo ou o reservatório do dispensador de água.
- Não danifique o circuito de refrigeração.
- Não coloque outro equipamento eletrónico (como um aquecedor ou telemóvel) no interior do equipamento.

Manutenção

- Desligue a ficha elétrica antes de limpar o equipamento ou substituir a lâmpada interior (caso exista).
- Ligue firmemente a ficha elétrica à tomada após eliminar completamente qualquer humidade ou sujidade.
- Nunca desligue o equipamento da tomada puxando pelo cabo de alimentação. Segure sempre firmemente a ficha elétrica e retire-a da tomada.
- Não pulverize água ou substâncias inflamáveis (pasta de dentes, álcool, diluente, benzeno, líquido inflamável, abrasivo, etc.) sobre o interior ou exterior do aparelho para o limpar.
- Não proceda à limpeza do equipamento com escovas, panos ou esponjas com superfícies abrasivas ou que sejam feitas de um material metálico.
- Apenas um técnico de assistência autorizado pelo centro de atendimento da LG Electronics pode desmontar, reparar ou alterar o equipamento. Entre em contacto com o centro de apoio ao cliente da LG Electronics caso mova ou instale o equipamento num local diferente.

- Não utilize um secador de cabelo para secar o interior do equipamento nem coloque uma vela no interior para remover odores.
- Não utilize dispositivos mecânicos ou outros meios para acelerar o processo de descongelamento.
- Ligue a linha de abastecimento de água apenas (apenas para modelos com canalização) a uma fonte de água potável. Caso contrário, as impurezas que se encontram na água podem causar doenças.

Eliminação

- Quando eliminar o equipamento, remova as juntas da porta e deixe as prateleiras e as prateleiras da porta no sítio e mantenha as crianças afastadas do equipamento.
- Elimine todo o material de embalagem (tal como sacos de plástico e esferovite) para fora do alcance de crianças. O material de embalagem pode causar asfixia.

Segurança técnica

- Mantenha as aberturas de ventilação, na caixa do equipamento ou na estrutura incorporada, livres de obstruções.
- Não utilize aparelhos elétricos dentro do frigorífico.
- O gás refrigerante e o gás de expansão de isolamento utilizado no equipamento exigem procedimentos de eliminação especiais. Consulte o técnico da assistência ou uma pessoa igualmente qualificada antes de proceder à sua eliminação.
- Uma fuga de refrigerante dos tubos pode inflamar ou provocar uma explosão.
- A quantidade de refrigerante no seu equipamento em particular é apresentada na placa de identificação no interior do equipamento.
- Nunca ligue um equipamento que apresente sinais de danos. Se tiver dúvidas, consulte o seu fornecedor.
- Este equipamento só deve ser utilizado domesticamente e em aplicações semelhantes. Não deve ser utilizado para fins comerciais ou de restauração, nem em aplicações móveis como caravanas ou barcos.
- Não armazene neste equipamento substâncias explosivas tais como latas de aerossol como carburantes inflamáveis.

Risco de incêndio e materiais inflamáveis



Este símbolo alerta sobre materiais inflamáveis que podem se inflamar e causar um incêndio se você não tomar cuidado.

- Este equipamento contém uma pequena quantidade de refrigerante isobutano (R600a), mas também é combustível. Ao transportar e instalar o equipamento, é necessário garantir que nenhuma das peças do circuito de refrigeração fica danificada.
- Se for detetada uma fuga, evite produzir chamas ou outras potenciais fontes de ignição e areje a divisão onde o equipamento se encontra durante alguns minutos. De forma a evitar a criação de uma mistura de gás e ar inflamável, caso tenha ocorrido uma fuga no circuito de refrigeração, a dimensão da divisão onde o equipamento é utilizado deve corresponder à quantidade de refrigerante utilizado. A divisão deve possuir uma dimensão de 1 m² para cada 8 g de refrigerante R600a no interior do equipamento.
- Ao posicionar o equipamento, certifique-se de que o cabo de alimentação não esteja enredado ou danificado.
- Não coloque várias tomadas portáteis ou fontes de energia portáteis na parte traseira do equipamento.



ADVERTÊNCIA

Para reduzir o risco de ferimentos menores a pessoas, avarias ou danos no produto ou na propriedade aquando da utilização deste produto, siga as precauções básicas, incluindo o seguinte:

INSTALAÇÃO

- Não incline o equipamento para o puxar ou empurrar durante o transporte.
- Certifique-se de que não fica com uma parte do corpo, tal como uma mão ou pé preso ao mover o aparelho.

Funcionamento

- Não toque nos alimentos congelados ou nas partes metálicas do compartimento do congelador com as mãos molhadas ou húmidas. Esta ação pode provocar ferimentos devido ao gelo.
- Não coloque recipientes de vidro, garrafas ou latas (especialmente os recipientes com bebidas gaseificadas) no compartimento do congelador, prateleiras ou compartimento de gelo que serão expostos a temperaturas negativas.
- O vidro temperado na parte frontal da porta do aparelho ou prateleiras pode ser danificado por um impacto. Se estiver quebrado, não lhe toque com as mãos.
- Não coloque objetos pesados em cima da Door in Door.
- Não utilize a Door in Door como tábua de cortar e certifique-se de que a mesma não é riscada por uma ferramenta afiada, uma vez que tal pode causar danos no equipamento.
- Não se pendure na porta do aparelho, porta do local de armazenamento, prateleira ou porta do frigorífico, nem suba para cima dela.
- Não armazene uma quantidade excessiva de garrafas de água ou recipientes para acompanhamentos nas prateleiras da porta.
- Evite que os animais mordam o cabo elétrico ou a mangueira de água.
- Não abra ou feche a porta do equipamento com força excessiva.
- Se as dobradiças da porta do produto estiverem danificadas ou funcionarem incorretamente, interrompa imediatamente a sua utilização e contacte um centro de atendimento da LG Electronics.
- Não limpe as prateleiras ou as coberturas de vidro com água morna quando estas estiverem frias.
- Nunca consuma alimentos congelados imediatamente após estes terem sido retirados do compartimento do congelador.

- Não insira as mãos na parte mecânica da máquina de gelo automática, como o balde de gelo ou o dispensador de gelo.
- Não utilize copos finos de cristal ou porcelana quando utilizar o dispensador.
- Não remova a cobertura da máquina de gelo automática, nem toque em nenhuma parte mecânica da máquina de gelo automática, já que tal poderá resultar em ferimentos.
- Certifique-se de que não fica com uma mão ou pé preso ao abrir ou fechar a porta do aparelho ou o Door-in-Door.
- Não abra a porta do aparelho com Door-in-Door aberto ou não abra Door-in-Door quando a porta do aparelho está aberta. O Door-in-Door pode ser atingido pela extremidade do aparelho e danificado.

Manutenção

- Não introduza as prateleiras viradas ao contrário. Podem cair.
- Para remover o gelo do equipamento, entre em contacto com um centro de apoio ao cliente da LG Electronics.

Eliminação do seu aparelho usado



- Este símbolo de um caixote do lixo com rodas e linhas cruzadas sobrepostas indica que os resíduos de produtos elétricos e eletrônicos (WEEE) devem ser eliminados separadamente do lixo doméstico.
- Os produtos elétricos usados podem conter substâncias perigosas, pelo que, a eliminação correta do seu aparelho usado pode contribuir para evitar potenciais danos para o ambiente e saúde humana. O seu aparelho usado pode conter peças reutilizáveis que podem ser usadas para reparar outros aparelhos e materiais úteis que podem ser reciclados para preservar os recursos limitados.
- Pode levar o seu aparelho à loja onde o adquiriu ou contactar a sua entidade local de recolha e tratamento de resíduos para obter mais informações sobre o ponto de recolha WEEE autorizado mais próximo. Para obter informações mais atualizadas relativas ao seu país, visite www.lg.com/global/recycling

Compartimentos

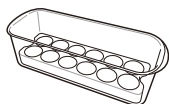
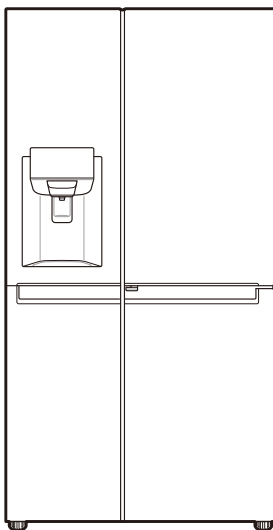

Suporte para ovos amovível
(opcional)

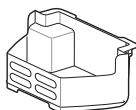

Cesto de congelador



Manual do utilizador

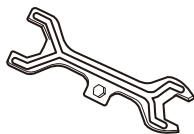

Chave

- O aspeto ou os componentes do equipamento podem diferir de modelo para modelo.

Dimensões e distâncias

Uma distância demasiado pequena em relação aos itens adjacentes pode resultar na degradação da capacidade de congelação e no aumento dos custos da eletricidade. Permita uma distância superior a 50 mm em cada parede adjacente ao instalar o equipamento.

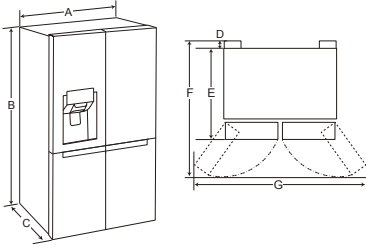

-	Dimensão
A	912 mm
B	1790 mm
C	738 mm
D	10 mm
E	728 mm
F	1180 mm
G	1750 mm

Temperatura ambiente

- O equipamento foi criado para funcionar dentro de um intervalo limitado de temperatura ambiente, consoante a zona climática.
- A temperatura interna pode ser afetada pela localização do equipamento, a temperatura ambiente, a frequência de abertura da porta e assim por diante.
- A classe climática pode ser encontrada na etiqueta de classificação.

Classe climática	Intervalo de temperatura ambiente °C
SN (Temperado Abrangente)	+10 - +32
N (Temperado)	+16 - +32
ST (Sub-tropical)	+16 - +38
T (Tropical)	+16 - +43 / +10 - +43*

*Austrália, Índia, Quênia

OBSERVAÇÃO

- Os equipamentos classificados de SN a T destinam-se a ser utilizados com uma temperatura ambiente entre 10 °C e 43 °C.

Remover a porta

Se a sua porta de entrada for demasiado estreita para o equipamento passar, remova as portas do equipamento e passe-o lateralmente.

AVISO

- Desligue o cabo de alimentação, os fusíveis e o disjuntor de casa antes de instalar o equipamento ou colocá-lo em funcionamento. O incumprimento destas instruções pode resultar em morte, incêndio ou choque elétrico.

Remover a porta do congelador

- A linha de abastecimento de água está ligada à parte superior direita, na parte de trás do aparelho. Remova o tubo de água ligado, pressionando a pinça em direção ao conector do tubo.

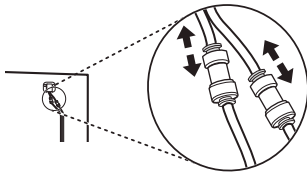

- Remova o parafuso da cobertura da dobradiça na parte superior do equipamento, rodando o parafuso para a esquerda.

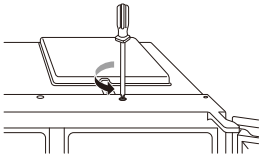

- Retire a linha de abastecimento de água
 - Desligue todas as cablagens
 - Desaparafuse o fio-terra

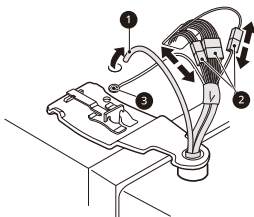

- Gire a alavanca da dobradiça no sentido anti-horário. Levante a dobradiça superior livre da trava da alavanca da dobradiça.

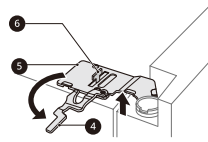

ADVERTÊNCIA

- Ao levantar a dobradiça sem o trinco, tenha cuidado para que a porta não caia para a frente. É recomendável que a remoção e recolocação da porta sejam efetuadas por duas ou mais pessoas.
- Retire a porta levantando-a da parte inferior do pino da dobradiça.

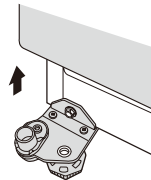

ADVERTÊNCIA

- Coloque a porta numa superfície que não risca com o lado interior virado para cima.

Remover a porta do frigorífico

- Desligue todas as cablagens

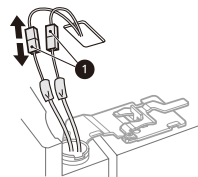

- 2 Rode a alavanca da dobradiça 2 para a direita. Separe a dobradiça superior 3 do engate da alavanca da dobradiça 4.

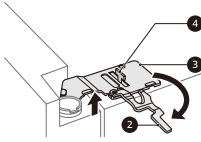

⚠ ADVERTÊNCIA

- Ao levantar a dobradiça sem o trinco, tenha cuidado para que a porta não caia para a frente. É recomendável que a remoção e recolocação da porta sejam efetuadas por duas ou mais pessoas.

- 3 Retire a porta levantando-a da parte inferior do pino da dobradiça.

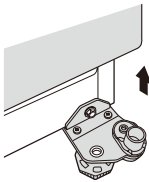

⚠ ADVERTÊNCIA

- Coloque a porta numa superfície que não risca com o lado interior virado para cima.

Recolocar das portas do frigorífico e do congelador

Monte-a na sequência contrária ao processo de remoção, após o equipamento passar pela porta de acesso.

⚠ ADVERTÊNCIA

- Instale primeiro a porta direita do frigorífico.

OBSERVAÇÃO

- Desmontagem/montagem das linhas de água.

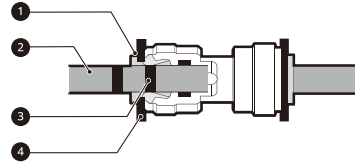

- 1 Pinça 2 Linha de abastecimento de água 3 Linha de inserção 4 Clipe

- Introduza suavemente a linha de abastecimento de água até apenas ser visível uma linha das linhas de inserção. Puxe a linha para se certificar de que está bem fixa.

Correto	
Incorreto	

- Se a extremidade da linha de abastecimento de água estiver danificada, esta deve ser aparada para garantir que não haverá fugas quando voltar a ser instalada.

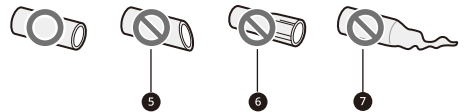

- 5 Torto 6 Danificado 7 Esticado

Ajustar a altura da porta

Se a porta do equipamento não estiver nivelada, ajuste a diferença na altura da porta do equipamento utilizando o seguinte método.

OBSERVAÇÃO

- Dado que o pino da dobradiça pode cair, não ajuste a altura da porta do equipamento mais do que 5 mm.

*Referência

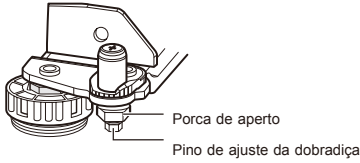

- 1 Vire o montante vertical da porca no sentido horário, utilizando a chave plana.



- 2 Ajuste a diferença na altura da porta do equipamento, rodando o pino de ajuste da dobradiça para a direita ou para a esquerda com uma chave combinada de 8 mm.



- 3 Fixe o montante vertical da porca, virando-o no sentido contra-horário.



Caso seja impossível ajustar a altura da porta do equipamento através do método acima descrito, nivele a porta de acordo com o seguinte guia.

Ligar a linha de água (apenas para modelos com canalização)

Acessórios



Filtro de água



Tubo de água



Conector de tubo



Clipe

Requisitos de abastecimento de água

É necessário um abastecimento de água fria com uma pressão entre 138 kPa e 827 kPa (1,4~8,4 kgf/cm²) para utilizar o dispensador de água. Se o frigorífico estiver instalado numa área com baixa pressão de água (abaixo de 138 kPa), pode instalar uma bomba de reforço para compensar a pressão baixa.

Se um sistema de filtração de osmose inversa estiver ligado ao seu abastecimento de água fria, a pressão da água para o sistema de osmose inversa terá de ser, no mínimo, 138 kPa a 827 kPa (1,4~8,4 kgf/cm²).

⚠ AVISO

- Desligue o equipamento antes de proceder a qualquer ação de ligação da linha de água. O incumprimento desta medida por causar um choque elétrico.
- Ligue a linha de água apenas a um abastecimento de água fria. O incumprimento desta medida pode provocar uma avaria no filtro de água. Golpe de aríete (água a bater nos tubos) na canalização da casa pode provocar danos nas peças do equipamento e pode resultar em fugas de água ou inundações.
- A linha de água só deve ser instalada por um canalizador qualificado e em conformidade com a legislação e os regulamentos locais no que diz respeito à qualidade da água.

OBSERVAÇÃO

- A instalação desta linha de água não é abrangida pela garantia do equipamento.

Ligar ao equipamento

- 1 Desaperte a porca de flange metálica com rosca na parte traseira do equipamento e coloque-a numa das extremidades do tubo de água.
- 2 Engate firmemente o tubo de água na válvula de entrada de água e aperte a porca de flange.

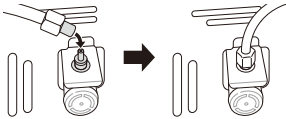

Ligar ao filtro de água

Existem dois tipos de filtros. Os métodos de ligação são diferentes. Um utiliza uma porca de plástico com rosca e o outro utiliza conectores de encaixe de bloqueio automático. O filtro está marcado com a direção do fluxo de água da torneira de água para o equipamento.

<Tipo de porca>

- 1 Desaperte o conector com rosca e coloque-o na extremidade da secção cortada do tubo do equipamento. Empurre o tubo sobre a extremidade do filtro para onde aponta a seta e aperte o conector com rosca.

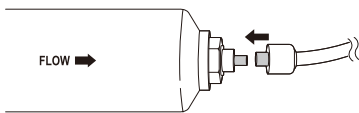

- 2 Repita o mesmo processo na outra extremidade do filtro, utilizando o resto do tubo de água.

<Tipo de conector de encaixe>

- 1 Encaixe firmemente o tubo de água ligado ao equipamento na extremidade com a seta a apontar para fora. Empurre o tubo totalmente para dentro (aprox. 10~12 mm).

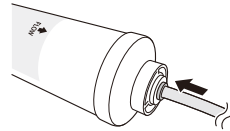

- 2 Após inserir o tubo firmemente no filtro, coloque o clipe de bloqueio por baixo da porca.

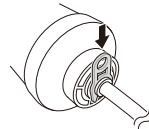

- 3 Repita o procedimento na outra extremidade do filtro, utilizando o resto do tubo de água.

Ligar à torneira de água

- 1 Empurre o tubo de água para o interior do orifício do conector da torneira fornecido nos acessórios. O tubo deve ser segurado firmemente enquanto o conector é empurrado para o interior do tubo.

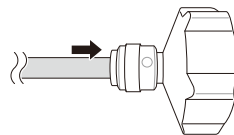

- 2** Certifique-se de que a anilha de borracha é colocada no interior do conector da torneira antes de aparafusar à torneira.



Verificar a ligação de água

- 1** Estabeleça a ligação de abastecimento de água e ligue o equipamento. Verifique cuidadosamente todas as ligações quanto a fugas devido a mangueiras instaladas incorretamente.
- 2** Prima e mantenha premido o botão Water Filter durante três segundos. O ícone Replacement Filter será reposto. O novo filtro de água foi ativado.
- 3** Coloque um copo por baixo do dispensador de água para verificar se a água está a fluir pelo equipamento.
- 4** Verifique novamente se há fugas no tubo de ligação e nas juntas.
- 5** O filtro de água deve ser colocado num local apropriado e de fácil acesso para efeitos de substituição.

Conectando o aparelho

Após a instalação do aparelho, conecte o plugue de energia à uma tomada.

OBSERVAÇÃO

- Depois de ligar o cabo de força (ou plugue) à tomada, aguarde 2 ou 3 horas antes de colocar alimentos no aparelho. Alimentos inseridos antes do aparelho resfriar completamente podem estragar.

Movendo o aparelho

- 1** Retire todos os alimentos do interior do aparelho.
- 2** Retire o plugue de energia, insira-o na tomada, na parte traseira ou na parte superior do aparelho.
- 3** Fixe as peças, tais como prateleiras e puxador de porta, com fita adesiva, para evitar que caiam durante a movimentação do aparelho.
- 4** Mova cuidadosamente o aparelho com o auxílio de mais de duas pessoas. Ao transportar o aparelho por uma longa distância, mantenha o aparelho na posição vertical.
- 5** Depois de instalar o aparelho, conecte o plugue de energia em uma tomada para ligá-lo.

Peças e funções

Exterior

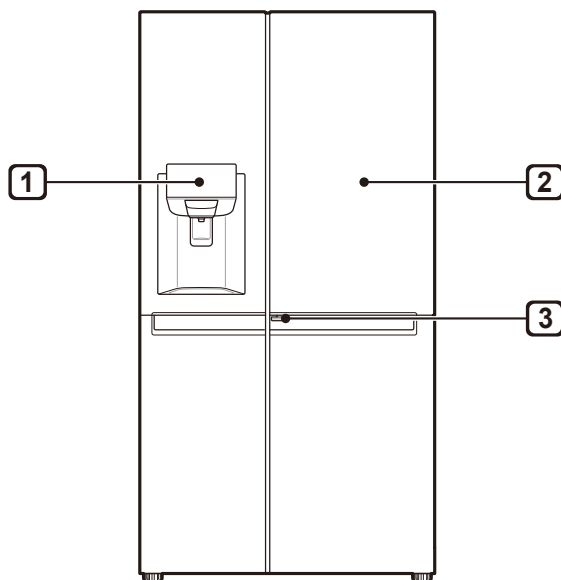

1 Painel de controlo

Apresenta os modos de máquina de gelo e distribuidor e o estado do filtro de água.

2 Door-in-Door (*)

Door in Door é um sistema de portas duplas. Podem ser abertas individualmente ou juntamente com a porta principal. Pode localizar e aceder convenientemente aos seus alimentos e snacks preferidos.

3 Alavanca Porta na Porta (*)

Esta alavanca abre o frigorífico com Door in Door.

OBSERVAÇÃO

- (*) significa que esta funcionalidade varia, dependendo do modelo adquirido.
- O aspeto ou os componentes do equipamento podem diferir de modelo para modelo.

Interior

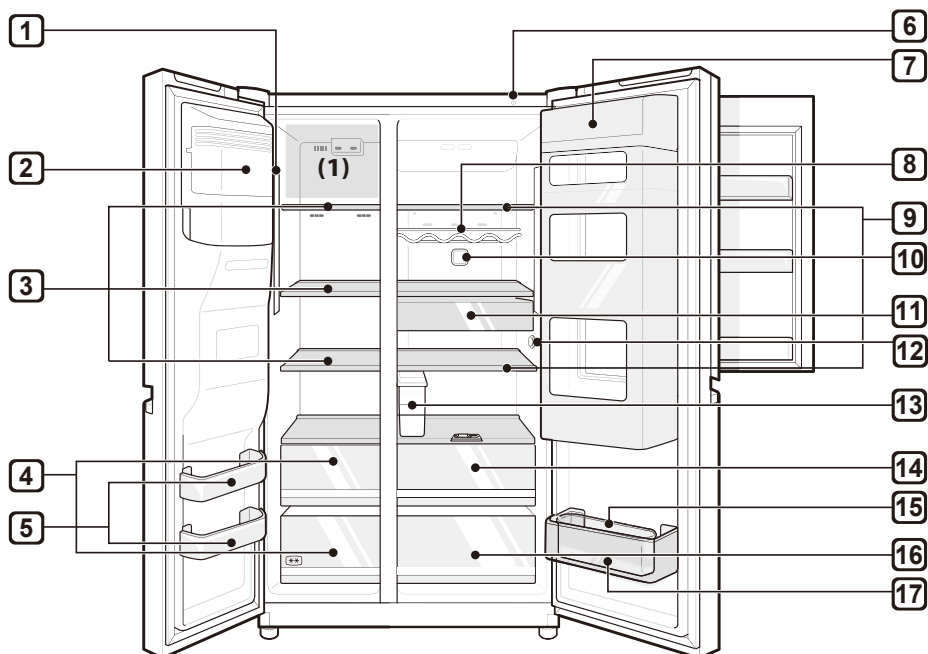

1 Lâmpada LED

As lâmpadas LED no interior do equipamento acendem ao abrir a porta.

2 Máquina de gelo automática (*)

É aqui que o gelo é produzido automaticamente e armazenado.

3 Prateleira do congelador (*)

É aqui que os alimentos congelados, tais como carne, peixe e gelados podem ser armazenados.

4 Gaveta do congelador (*)

Tem como função o armazenamento a longo prazo de itens congelados.

5 Prateleira da porta do congelador

É aqui que pode armazenar pequenas embalagens de alimentos congelados.

- Não armazene gelados ou alimentos durante um longo período de tempo nestas prateleiras.

6 Unidade de Smart Diagnosis

Utilize esta função quando contactar o centro de apoio ao cliente da LG Electronics como ajuda para efetuar um diagnóstico preciso em caso de falha ou anomalia no equipamento.

7 Door in Door (*)

É aqui que se armazenam alimentos que são retirados com frequência, como bebidas e snacks.

8 Suporte de garrafas (*)

É aqui que as garrafas ou os recipientes altos de bebidas são armazenados.

 ADVERTÊNCIA

- Não guarde garrafas curtas ou recipientes. Estes itens podem cair e provocar ferimentos ou danos no aparelho.

9 Prateleira do frigorífico

É aqui que os alimentos e outros itens refrigerados são armazenados.

- A altura da prateleira pode ser ajustada inserindo a prateleira noutra ranhura com uma altura diferente.
- Armazene os alimentos com maior teor de humidade na parte frontal da prateleira.
- O número de prateleiras varia consoante o modelo.

10 Pure N Fresh

- Esta função reduz e retira os odores dentro do frigorífico.

11 Gaveta de snacks (*)

É aqui que pode armazenar pequenas embalagens de alimentos refrigerados.

12 Sensor de temperatura

Este sensor deteta a temperatura do compartimento do frigorífico.

- Mantenha a distância entre o sensor e os alimentos para uma deteção precisa da temperatura.

13 Depósito de fornecimento de água (*)

É aqui que se armazena a água para abastecer o dispensador ou a máquina de gelo automática. É necessário encher manualmente este reservatório (apenas em modelos sem canalização).

14 Gaveta de legumes frescos (*)

É aqui que são armazenados os legumes e as frutas para ajudar a manter a frescura ao ajustar o controlador de humidade.

- Alimentos refrigerados e outros itens alimentícios podem ser armazenados em cima da caixa de vegetais.

15 Suporte para ovos amovível (*)

É aqui que se armazenam os ovos.

- Pode movê-lo e utilizá-lo na posição que preferir. No entanto, não o utilize como balde de gelo nem o coloque na prateleira na parte superior do frigorífico ou sobre a gaveta de legumes.

16 Gaveta de legumes

É aqui que se armazenam os frutos e legumes para que se mantenham frescos pelo período mais longo possível.

- O número real de gavetas varia consoante o modelo.

17 Prateleira da porta do frigorífico

É aqui que as pequenas embalagens de alimentos refrigerados, os molhos e as bebidas são armazenados.

OBSERVAÇÃO

- (*) significa que esta funcionalidade varia, dependendo do modelo adquirido.
- A prateleira ou gaveta do compartimento de duas estrelas (******) pode ser utilizada para armazenar gelo e alimentos a uma temperatura entre -12 °C e -18 °C durante curtos períodos de tempo.
- A prateleira de cima do congelador(1) atingirá a temperatura definida mais rapidamente.
- Os compartimentos para comida congelada de duas estrelas são adequados para armazenar alimentos pré-congelados, armazenar ou fazer sorvete e fazer cubos de gelo.
- Os compartimentos de duas estrelas não são adequados para o congelamento de alimentos frescos.

Observações relativamente ao funcionamento

- Não encha o reservatório do dispensador de água para gelo com bebidas que não sejam água potável.
- Os utilizadores devem estar cientes de que pode ocorrer formação de gelo se a porta não estiver completamente fechada, se o nível de humidade for elevado durante o verão ou se a porta do congelador for aberta com frequência.
- Certifique-se de que há espaço suficiente entre os alimentos armazenados na prateleira principal ou na prateleira da porta para permitir que esta feche por completo.
- Abrir a porta por longos períodos pode causar um aumento significativo da temperatura nos compartimentos do aparelho.
- Se o aparelho de refrigeração ficar vazio por longos períodos, desligue, descongele, limpe, seque e deixe a porta aberta para evitar o desenvolvimento de mofo dentro do equipamento.

Sugestão para poupar energia

- Certifique-se de que há espaço suficiente entre os alimentos armazenados. Isto permite que o ar frio circule uniformemente e diminui o valor das contas de eletricidade.
- Armazene os alimentos quentes apenas depois de estes terem arrefecido, para impedir a formação de humidade ou de gelo.
- Quando colocar alimentos no compartimento do congelador, defina a temperatura do congelador para um valor inferior àquele indicado no equipamento.
- Não coloque alimentos junto ao sensor de temperatura do frigorífico. Mantenha-os a uma distância de, pelo menos, 3 cm do sensor.
- Observe que um aumento de temperatura após o descongelamento tem um limite permitido nas especificações do aparelho. Se pretender minimizar o impacto que isso pode ter no armazenamento de alimentos devido a um aumento de temperatura, lacre ou embrulhe os alimentos armazenados em várias camadas.
- O sistema de descongelação automática no equipamento garante que o compartimento permanece livre de acumulação de gelo em condições normais de funcionamento.

Armazenar alimentos de forma eficiente

- Armazene alimentos congelados ou refrigerados em recipientes fechado.
- Verifique a data de validade e o rótulo (instruções de armazenamento) antes de armazenar os alimentos no equipamento.
- Não armazene alimentos durante um longo período de tempo (mais de quatro semanas) se estes se estragarem facilmente a baixas temperaturas.
- Coloque os alimentos refrigerados em cada compartimento do frigorífico ou congelador imediatamente após a aquisição dos mesmos.
- Armazene carnes e peixes crus em recipientes adequados na frigorífico, para que não entrem em contato e não pinguem em outros alimentos.
- Evite congelar novamente qualquer alimento que tenha sido completamente descongelado. Congelar novamente qualquer alimento que tenha sido completamente descongelado irá prejudicar o seu sabor e o seu valor nutritivo.
- Não envolva legumes em papel de jornal para armazená-los. O material de impressão do jornal ou outras substâncias estranhas podem sujar e contaminar os alimentos.
- Não encha demais o aparelho. O ar frio não circulará adequadamente se o aparelho estiver cheio demais.
- Se definir uma temperatura excessivamente baixa para os alimentos, estes podem congelar. Não defina uma temperatura mais baixa do que a temperatura necessária para que os alimentos sejam armazenados corretamente.
- Se o equipamento tiver compartimentos de refrigeração, não armazene vegetais e fruta com conteúdo superior de humidade nos compartimentos de refrigeração uma vez que podem congelar devido à temperatura inferior.

Capacidade máx. de congelação

- A função Express Freeze vai colocar o congelador à capacidade máxima de congelação.
- Normalmente, isto demora até 24 horas e desliga-se automaticamente.
- Se for utilizada a capacidade máxima de congelação, a função Express Freeze tem de ser ligada durante sete horas antes de colocar produtos frescos no compartimento do congelador.

Armazenamento máximo

- Para obter uma melhor circulação de ar, coloque todas as gavetas.
- Se forem guardadas grandes quantidades de alimentos, todas as gavetas do congelador devem ser retiradas do aparelho, exceto a inferior, e os alimentos devem ser colocados diretamente nas prateleiras do congelador do respetivo compartimento.

OBSERVAÇÃO

- Para remover as gavetas, primeiro retire os alimentos das mesmas. Em seguida, utilize a pega das gavetas para extraí-las cuidadosamente. Esta ação pode provocar ferimentos.
- O formato das gavetas poderá ser diferente; introduza-as na posição correta.

Utilizar o painel de controlo

Unidades e funções

<Tipo 1>

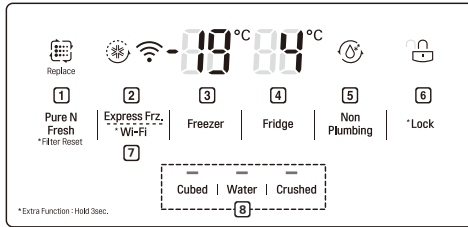

<Tipo 2>

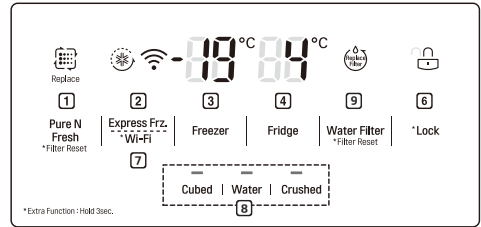

<Tipo 3>

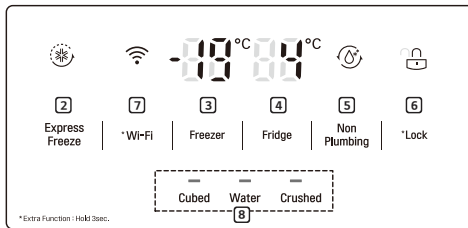

<Tipo 4>

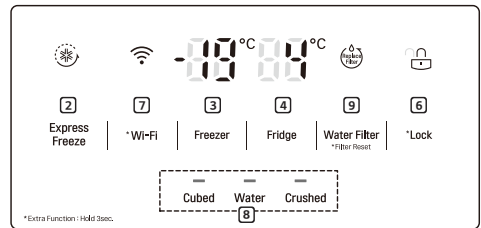

1 Pure N Fresh

- O painel de controlo ligar-se-á em qualquer um dos seguintes casos.
- Esta função reduz e retira os odores dentro do frigorífico.

2 Express Freeze (Congelamento rápida)

- Define as funções de Congelamento rápido.

3 Freezer Temperature (Temperatura do congelador)

- Define a temperatura-alvo do congelador.

4 Fridge Temperature (Temperatura do frigorífico)

- Define a temperatura-alvo do frigorífico.

5 Non Plumbing (Sem canalização) (*)

- Ativar e reativar o bloqueio

6 * Lock (Bloqueio)

- Bloqueia os botões no painel de controlo.

7 * Wi-Fi

- Define o frigorífico para ligar à rede Wi-Fi da sua casa.

8 Water Dispenser (Dispensador de água)

- Define a função Cubos de gelo, Água ou Gelo triturado.

9 Replacement Filter (Replacement Filter) (*)

- Mostra automaticamente o período de substituição do filtro de água (apenas para modelos com canalização).

OBSERVAÇÃO

- (*) significa que esta funcionalidade varia, dependendo do modelo adquirido.
- O painel de controlo pode diferir de modelo para modelo.
- O painel de controlo será desligado automaticamente para economizar energia.
- Se houver algum contacto de dedo ou pele no painel de controlo durante a limpeza, a função do botão poderá ser acionada.

Definir a temperatura

Define a temperatura do frigorífico ou congelador.

- Prima o botão **Fridge** ou **Freezer** para ajustar a temperatura.
- A temperatura pode ser ajustada.
 - Frigorífico: de 1 °C a 7 °C
 - Congelador: de -14 °C a -24 °C

OBSERVAÇÃO

- A definição da temperatura predefinida pode variar consoante o eletrodoméstico.
- Após ligar o equipamento à tomada, aguarde duas ou três horas antes de armazenar alimentos no equipamento.
- Para fazer gelo em climas normais, as temperaturas do congelador devem ser ajustadas para -19 °C ou menos.

Ativar o congelamento rápido

Esta função pode congelar rapidamente uma grande quantidade de água ou de alimentos.

- Ao premir o botão **Express Freeze**, o ícone **Express Freeze** acende no painel de controlo.
- Esta função é ativada e desativada alternadamente de cada vez que premir o botão.
- A função Congelação rápida encerra automaticamente após um período de tempo específico.

Ativar e reativar o bloqueio

Bloqueia os botões no painel de controlo.

- Prima continuamente o botão **Lock** durante 3 segundos. Quando a função Bloqueio está definida, todos os botões são bloqueados.
- Ao premir o botão **Lock** durante três segundos, o ícone **Lock/Unlock** acende no painel de controlo. Esta função é ativada e desativada alternadamente de cada vez que premir o botão.
- Se premir um botão que não seja o de bloqueio enquanto o bloqueio está ativado, o botão não irá funcionar.
- Ao premir um botão que não seja o de bloqueio enquanto o bloqueio está ativado, o ícone **Lock/Unlock** no painel de controlo pisca três vezes.
- Para alterar uma definição, em primeiro lugar, prima o botão **Lock** durante três segundos para desativar a função.

Utilizar o reservatório do dispensador de água (apenas para modelos sem canalização)

O reservatório de água armazena a água que será servida através do dispensador ou utilizada pela máquina de gelo automática para fazer gelo. Não encha este reservatório com qualquer outro líquido a não ser água. Caso contrário, poderá danificar o sistema do dispensador de água.

- 1 Remova o reservatório do dispensador de água puxando-o pela pega.

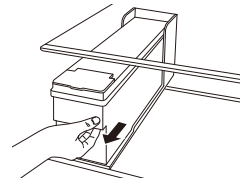

- 2** Abra a cobertura ou tampa do reservatório do dispensador de água.

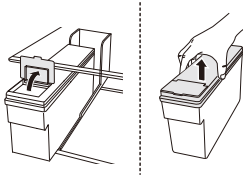

- 3** Encha com água de garrafa ou água filtrada até à linha de referência indicada no interior do reservatório do dispensador de água. (Capacidade total: 4 L)

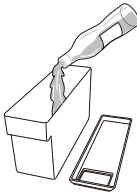

- 4** Após encher com água, feche a cobertura ou tampa do reservatório do dispensador de água.

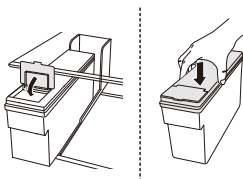

- 5** Recoloque o reservatório do dispensador de água na prateleira do frigorífico.

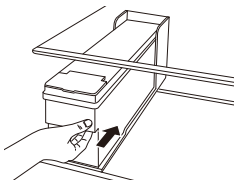

⚠ AVISO

- As crianças não devem ser permitidas próximo do reservatório de água.
- Não encha o reservatório de água com outras bebidas nem com água quente.

⚠ ADVERTÊNCIA

- Não aplique demasiada força ou impacto quando estiver a remover ou montar o reservatório do dispensador de água. Se o fizer, poderá danificar o equipamento ou provocar ferimentos.

OBSERVAÇÃO

- Após a instalação do equipamento e antes de utilizar o reservatório do dispensador de água, deverá lavá-lo e, em seguida, enchê-lo com água.
- Verifique se o reservatório do dispensador de água foi colocado corretamente no equipamento. Se não estiver corretamente instalado, é possível que verta água do reservatório para o equipamento.
- Se a quantidade de água no reservatório do dispensador de água for insuficiente, é possível que o tamanho e a quantidade de cubos de gelo sejam afetados ou que não seja produzido gelo.
- Se não houver água no reservatório do dispensador de água, a função de servir água fria e gelo do dispensador não poderá ser utilizada. Verifique se existe água no reservatório do dispensador de água e, caso não exista, encha-o com água.
- Após ter tirado água ou gelo do dispensador, aguarde, pelo menos, 15 segundos antes de remover o reservatório de água.
- É normal ouvir barulho vindo do reservatório de água quando abastece o dispensador e a máquina de gelo automática com água. Não é um sinal de avaria.

Utilizar o dispensador de água e gelo

Pode servir-se de cubos de gelo, água ou gelo triturado premindo o respetivo botão do modo pretendido.

- Quando prime o botão Cubo, Água ou Picado no painel de controlo, a luz no painel de controlo vai acender e o modo pretendido será definido. A este ponto, quando prime a alavanca do dispensador, a função selecionada (cubo de gelo, água e gelo picado) será dispensada.
- Esta função é ativada e desativada alternadamente de cada vez que premir o botão no painel de controlo.

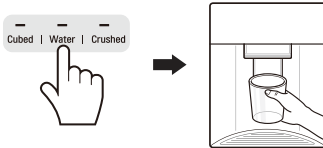

! ADVERTÊNCIA

- Mantenha as crianças afastadas do dispensador para impedir que brinquem com os controlos ou danifiquem os mesmos.
- Deite fora os primeiros lotes de gelo (cerca de 20 cubos ou sete copos de água). Este procedimento também é necessário caso o equipamento não tenha sido utilizado durante muito tempo.
- Limpe o sistema de distribuição de água se não tiver sido usado durante 48 horas. Livrar-se do sistema de água ligada a uma fonte de água se a água não tiver sido retirada durante 5 dias.
- Para limpar o sistema de distribuição de água, livrar-se da água pelo dispensador por cerca de 5 minutos e jogue os primeiros lotes de gelo.

OBSERVAÇÃO

- Se abrir a porta do congelador enquanto a água estiver a ser servida, o abastecimento de água irá parar e o painel de controlo irá regressar ao ecrã inicial.
- Se abrir a porta do frigorífico ao servir-se de água, cubos de gelo ou gelo triturado, a operação será interrompida. Quando fechar a porta, o item selecionado para o modo anteriormente definido irá continuar a ser servido.
- Se o rebordo do copo for pequeno, a água pode saltar para fora do copo ou falhá-lo por completo.
- Utilize um copo com um rebordo superior a 68 mm quando estiver a servir-se de água, cubos de gelo ou gelo triturado.

- Se a máquina de gelo produzir cubos de gelo pequenos ou caso os cubos fiquem aglomerados, a quantidade de água fornecida à máquina de gelo poderá ser baixa devido a falta de água no reservatório de água. Se o gelo não for utilizado frequentemente, também poderá aglomerar-se.

Máquina de gelo automática

A máquina de gelo automática pode produzir automaticamente seis cubos de uma vez e 50~60 cubos num período de 24 horas se as condições forem favoráveis. A quantidade pode variar consoante o ambiente (temperatura ambiente em torno do equipamento, frequência com que a porta é aberta, quantidade de alimentos armazenados no equipamento, etc.)

- Se o balde de gelo estiver completamente cheio, a produção de gelo será interrompida.
- Não toque diretamente com as mãos na máquina de gelo automática enquanto esta estiver em funcionamento.
- Se os cubos de gelo estiverem armazenados no balde de gelo durante um longo período de tempo, poderão aglomerar-se e ser difíceis de separar. Perante essa situação, limpe o balde de gelo antes de o utilizar.
- Não utilize e deite fora o gelo produzido na primeira vez.
- Não toque diretamente com as mãos na máquina de gelo automática enquanto esta estiver em funcionamento.
- Se os cubos de gelo estiverem armazenados no balde de gelo durante um longo período de tempo, poderão aglomerar-se e ser difíceis de separar. Perante essa situação, limpe o balde de gelo antes de o utilizar.

Ligar e desligar a máquina de gelo automática

- 1 Segure e remova a cobertura da máquina de gelo automática levantando-a.

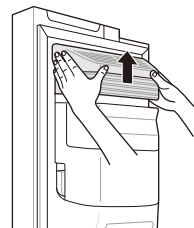

- 2 Quando a máquina de gelo automática não estiver a ser utilizada, o balde de gelo poderá ser utilizado como prateleira do congelador após selecionar a posição para desligar a máquina de gelo no respetivo interruptor.

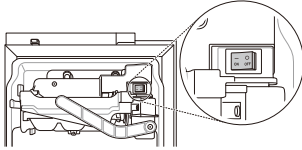

Remover o balde de gelo (*)

Segure o balde de gelo com ambas as mãos e puxe-o enquanto o levanta.

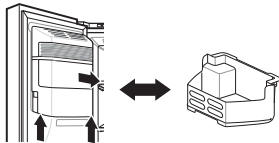

- Quando a máquina de gelo automática não estiver a ser utilizada, o balde de gelo poderá ser utilizado uma prateleira do congelador.
- O balde de gelo poderá ficar pesado se estiver completamente cheio. Remova-o utilizando ambas as mãos.

⚠ AVISO

- Não toque nas partes mecânicas da máquina de gelo automática com as mãos ou ferramentas. Caso contrário, poderá danificar o equipamento ou provocar ferimentos.
- Deverá ter cuidado porque a máquina de gelo automática opera continuamente após abrir a porta do congelador quando o interruptor da máquina de gelo automática se encontra definido na posição para ligar.
- Não desmonte, repare ou altere a máquina de gelo automática. Apenas um técnico de reparações deve executar estas tarefas.

⚠ ADVERTÊNCIA

- Deite fora os primeiros lotes de gelo (cerca de 20 cubos ou sete copos de água). Este procedimento também é necessário caso o equipamento não tenha sido utilizado durante muito tempo.

- O gelo e a água servidos na primeira vez podem conter partículas ou odores da linha de abastecimento de água ou do reservatório de água.
- Mantenha as crianças afastadas do dispensador. As crianças poderão brincar com os controlos ou danificá-los.
- A passagem de gelo pode ficar obstruída por gelo se só for utilizado gelo triturado. Remova o gelo acumulado removendo o balde de gelo e limpando a passagem com uma espátula de borracha. Servir-se de cubos de gelo periodicamente pode ajudar a prevenir a acumulação de gelo.
- Se for servido gelo descolorado, verifique o reservatório de água e o abastecimento de água quanto a uma possível causa. Se o problema persistir, entre em contacto com o centro de apoio ao cliente da LG Electronics. Não utilize o gelo ou a água até que o problema seja resolvido.
- Nunca utilize copos finos de cristal ou porcelana para recolher o gelo. Estes recipientes podem rachar ou partir e colocar fragmentos de vidro no gelo.
- Sirva o gelo para um copo antes de enchê-lo com água ou outras bebidas. Servir gelo para um copo com líquido poderá causar salpicos.
- Não toque na saída de gelo ou na máquina de gelo automática com as mãos ou ferramentas. Caso contrário, poderá danificar o equipamento ou provocar ferimentos.
- Quando recolocar o balde de gelo, certifique-se de que está corretamente colocado. Se estiver inclinado ou desnivelado, a produção de gelo poderá ser interrompida devido a uma falha no sensor.
- Nunca utilize um copo excepcionalmente estreito ou fundo. O gelo pode ficar encravado na passagem de gelo e o desempenho do equipamento pode ser afetado.
- Mantenha o copo a uma distância adequada da saída de gelo. Segurar o copo demasiado perto da saída de gelo poderá impedir que o gelo saia.
- Elimine o gelo que se encontra no balde de gelo do congelador se for de férias ou durante uma falha de energia prolongada. A água resultante de gelo derretido pode cair do dispensador e molhar o piso.

OBSERVAÇÃO

- (*) significa que esta funcionalidade varia, dependendo do modelo adquirido.

Door in Door (*)

Puxe a alavanca na parte inferior da porta para cima até o Door in Door abrir.

Existe bastante espaço para armazenamento no interior da porta com Door in Door e nas prateleiras adjacentes, o que lhe permite armazenar alimentos de forma organizada.

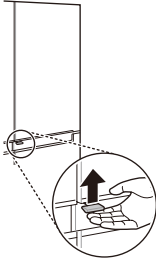

Remover a estrutura de Door in Door

Segure a estrutura a partir do interior da porta com Door in Door com ambas as mãos e remova-a levantando-a.



Recolocar a estrutura de Door in Door

Monte seguindo a ordem contrária ao processo de remoção.

Remover as prateleiras da porta com Door in Door

- 1 Segure ambas as extremidades da prateleira e remova-a levantando-a.

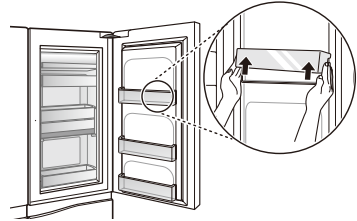

- 2 Levante a prateleira fixa conforme apresentado em (1) e remova-a puxando-a tal como demonstrado em (2).

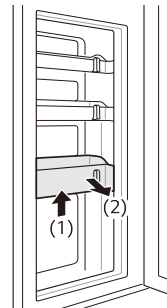

Recolocar as prateleiras da porta com Door in Door

Monte seguindo a ordem contrária ao processo de remoção.

OBSERVAÇÃO

- (*) significa que esta funcionalidade varia, dependendo do modelo adquirido.

Gaveta de legumes frescos (*)

A humidade na gaveta de legumes pode ser controlada ao deslizar a alavanca em qualquer direção.

Se for movida para a esquerda, a guia de ar será aberta e irá permitir que o ar circule pela gaveta para uma humidade reduzida. Se for movida para a direita, a guia de ar será fechada e irá manter a humidade atual na gaveta de legumes.

A posição fechada é recomendada para armazenar legumes e a posição aberta é recomendada para armazenar fruta.

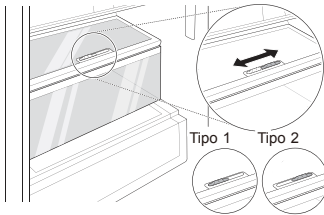

OBSERVAÇÃO

- (*) significa que esta funcionalidade varia, dependendo do modelo adquirido.

Utilizar outras funções

Alarme de porta aberta

O alarme soa 3 vezes num intervalo de 30 segundos se a porta (compartimento do frigorífico, compartimento do congelador, Door in Door) for deixada aberta ou se, durante um minuto, não estiver totalmente fechada.



- Se, mesmo após ter fechado a porta, o alarme continuar a soar, contacte um centro de apoio ao cliente da LG Electronics.

Deteção de falhas

O equipamento pode detetar problemas automaticamente durante o funcionamento.

- Se for detetado um problema, o equipamento não funciona e é apresentado um código de erro mesmo se for premido um botão.
- Neste caso, não desligue a alimentação e contacte imediatamente um centro de apoio ao cliente da LG Electronics. Se desligar a alimentação, o técnico de reparação do centro de apoio ao cliente da LG Electronics poderá ter dificuldades em encontrar o problema.

Usar a aplicação LG SmartThinQ

- Para aparelhos com o logótipo  ou 

Aspetos a verificar antes de utilizar LG SmartThinQ

- 1 Verifique a distância entre o aparelho e o router sem fios (rede Wi-Fi).
 - Se a distância entre o aparelho e o router sem fios for demasiado grande, a força do sinal fica fraca. Pode demorar muito tempo a registar-se ou a instalação pode falhar.

- 2 Desative os **Dados móveis** no seu smartphone.

- Para iPhone, desative os dados acedendo a **Definições** → **Dados móveis** → **Dados móveis**.

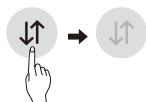

- 3 Ligue o seu smartphone à rede sem fios.



OBSERVAÇÃO

- Para verificar a ligação Wi-Fi, certifique-se de que o ícone **Wi-Fi**  no painel de controlo está aceso.
- O aparelho apenas suporta redes Wi-Fi a 2,4 GHz. Para verificar a frequência da rede, contacte o seu fornecedor de serviço de Internet ou consulte o manual do router sem fios.
- LG SmartThinQ não é responsável por quaisquer problemas de ligação de rede ou quaisquer avarias ou erros causados pela ligação de rede.

- Se o aparelho tiver dificuldades em ligar à rede Wi-Fi, pode estar demasiado longe do router. Compre um repetidor Wi-Fi (extensor de alcance) para melhorar a força do sinal Wi-Fi.
- A ligação Wi-Fi pode não ligar ou pode ser interrompida devido ao ambiente de rede doméstico.
- A ligação de rede pode não funcionar corretamente dependendo do prestador de serviços de internet.
- O ambiente sem fios envolvente pode fazer com que o serviço de rede sem fios funcione de forma lenta.
- O aparelho não pode ser registado devido a problemas com a transmissão do sinal sem fios. Desligue o aparelho e aguarde um minuto antes de tentar novamente.
- Se a firewall no router sem fios estiver ativada, desative a firewall ou adicione uma exceção.
- O nome da rede sem fios (SSID) deve ser uma combinação de letras e números do idioma Inglês. (Não use caracteres especiais)
- A interface de utilizador (UI) do smartphone pode variar consoante o sistema operativo (OS) e o fabricante.
- Se o protocolo de segurança do router for definido para **WEP**, pode não conseguir configurar a rede. Altere para outros protocolos de segurança (é recomendado **WPA2**) e registe novamente o produto.

Instalar a LG SmartThinQ

Procure a aplicação LG SmartThinQ na Google Play Store & Apple App Store num smartphone. Siga as instruções para transferir e instalar a aplicação.

Função Wi-Fi

Comunique com o aparelho a partir de um smartphone utilizando as funcionalidades inteligentes adequadas.

Atualização de firmware

Mantenha o desempenho do aparelho atualizado.

Smart Diagnosis™

Se utilizar a função Smart Diagnosis, obterá informações úteis, tais como a forma correta de utilizar o equipamento com base no padrão de utilização.

Definições

Permite definir várias opções no frigorífico e na aplicação.

OBSERVAÇÃO

- Se mudar de router sem fios, fornecedor de serviço de internet ou palavra-passe, elimine o aparelho registado da aplicação LG SmartThinQ e volte a registar.
- A aplicação está sujeita a alterações para fins de melhoramento do aparelho sem aviso prévio.
- As funcionalidades podem variar consoante o modelo.

A ligar a Wi-Fi

O botão **Wi-Fi**, quando utilizado com a aplicação LG SmartThinQ, permite ao frigorífico ligar a uma rede Wi-Fi doméstica. O ícone **Wi-Fi** mostra o estado da ligação de rede do frigorífico. O ícone acende-se quando o frigorífico está ligado à rede Wi-Fi.

Registo inicial do equipamento

Execute a aplicação LG SmartThinQ e siga as instruções na aplicação para registar o equipamento.

Fazer um novo registo do equipamento ou registar outro utilizador

Mantenha premido o botão **Wi-Fi** durante 3 segundos para desligar temporariamente a ligação. Execute a aplicação LG SmartThinQ e siga as instruções na aplicação para registar o equipamento.

OBSERVAÇÃO

- Para desativar a função Wi-Fi, mantenha premido o botão **Wi-Fi** durante 3 segundos. O ícone do Wi-Fi será desligado.

Especificações do módulo LAN sem fios

Modelo	LCW-004
Gama de frequência	2412 a 2472 MHz
Potência (Máx)	IEEE 802.11b:17.82 dBm IEEE 802.11g:17.72 dBm IEEE 802.11n:16.61 dBm

Versão S/W da função sem fios: V 1.0

Para consideração do utilizador, este dispositivo deve ser instalado e operado com uma distância mínima de 20 cm entre o dispositivo e o corpo.

Declaração de conformidade



Limpar o Dispensador de água (opcional)

<http://www.lg.com/global/support/cedoc/cedoc#>

LG Electronics European Shared Service Centre B.V.

Krijgsman 1

1186 DM Amstelveen

Países Baixos

Nota de informação sobre software de código aberto

Para obter o código fonte incluído neste produto ao abrigo da GPL, LGPL, MPL e outras licenças de código aberto visite <http://opensource.lge.com>.

Além do código fonte, pode transferir todas as condições da licença referidas, renúncias de garantia e avisos de direitos de autor.

A LG Electronics também pode fornecer-lhe o código fonte aberto em CD-ROM mediante o pagamento de uma taxa que cobre o custo de realização de tal distribuição (como o custo do suporte, transporte e processamento), a pedido por e-mail para opensource@lge.com. Esta oferta é válida por um período de três anos após o nosso último envio deste produto. Esta oferta é válida para todas as pessoas com conhecimento desta informação.

Utilizar o Smart Diagnosis™

- Para aparelhos com o logótipo  ou 

Smart Diagnosis™ através do centro de apoio ao cliente

Se o equipamento avariar ou falhar, utilize esta função caso necessite de um diagnóstico preciso por parte do centro de apoio ao cliente da LG Electronics. Utilize esta função apenas para contactar o representante de assistência técnica e nunca durante o funcionamento normal.

- 1 Prima o botão **Lock** para ativar a função de bloqueio.
 - Se o visor estiver bloqueado durante mais de 5 minutos, tem de desativar o bloqueio e, depois, reativá-lo.

* Lock



- 2 Abra a porta do frigorífico e, de seguida, segure o telefone junto ao orifício do altifalante superior direito.
 - Posicione o telefone para que o respetivo microfone fique alinhado com o orifício do altifalante.

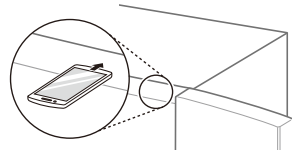

- 3 Prima e mantenha premido o botão **Freezer** durante três ou mais segundos enquanto mantém o telefone junto ao altifalante.
- 4 Quando a transferência de dados estiver concluída, o técnico da assistência irá explicar o resultado do Smart Diagnosis™.

OBSERVAÇÃO

- Posicione o telefone para que o respetivo microfone fique alinhado com o orifício do altifalante.
- Após cerca de 3 segundos, é produzido o som de Smart Diagnosis™.
- Mantenha o telefone junto ao orifício do altifalante no canto superior direito e aguarde até que os dados sejam transmitidos.
- Não afaste o telefone do orifício do altifalante enquanto os dados estiverem a ser transmitidos.
- Enquanto os dados de Smart Diagnosis™ estão a ser transmitidos, o som emitido pode ser agressivo para os ouvidos. No entanto, para obter um diagnóstico preciso, não afaste o telefone do orifício do altifalante até o som da transferência de dados parar.
- Quando a transferência de dados estiver concluída, a mensagem de conclusão da transferência é apresentada e o painel de controlo é desligado automaticamente e, em seguida, ligado novamente após alguns segundos. O centro de apoio ao cliente explicará o resultado do diagnóstico.
- A função de Smart Diagnosis™ depende da qualidade da chamada local.
- O desempenho da comunicação será melhor e será possível transmitir um sinal melhor se utilizar um telefone fixo ligado à linha terrestre.
- Se a transferência de dados de Smart Diagnosis™ não funcionar corretamente devido à fraca qualidade da chamada, poderá não obter os melhores resultados do serviço de Smart Diagnosis™.

Observações relativamente à limpeza

- Antes de remover uma prateleira ou gaveta do interior do equipamento, remova todos os alimentos armazenados na prateleira ou gaveta de forma a evitar ferimentos ou danos no equipamento.
 - Caso contrário, poderão ocorrer ferimentos devido ao peso dos alimentos armazenados.
- Ao limpar as aberturas exteriores de ventilação do equipamento com um aspirador, desligue o cabo de alimentação da tomada, de forma a evitar descargas de electricidade estática que possam danificar o sistema eletrónico ou causar choques elétricos.
- Remova as prateleiras e as gavetas e lave-as com água, secando-as adequadamente antes de as recolocar.
- Limpe regularmente as juntas da porta com um pano húmido macio.
- Deve limpar derrames e manchas na prateleira da porta, uma vez que podem comprometer a capacidade de armazenamento da prateleira e até danificá-la.
- Depois da limpeza, verifique se o cabo de alimentação se encontra danificado, desgastado ou ligado incorretamente.
- Mantenha as aberturas exteriores de ventilação do equipamento limpas.
 - Aberturas de ventilação obstruídas podem provocar um incêndio ou danos no equipamento.
- Encer as superfícies metálicas coloridas no exterior ajuda a prevenir o enferrujamento. Não encere peças de plástico. Encere as superfícies metálicas pintadas pelo menos duas vezes por ano, utilizando cera para eletrodomésticos (ou cera em pasta). Encere com um pano macio e limpo.
- Ao limpar o interior ou exterior do aparelho, não o limpe com uma escova abrasiva, pasta dos dentes ou materiais inflamáveis. Não use agentes de limpeza com substâncias inflamáveis.
 - Isto pode causar descoloração ou danos no equipamento.
 - Substâncias inflamáveis: álcool (etanol, metanol, álcool isopropílico, álcool isobutílico, etc.), diluente, lixívia, benzeno, líquido inflamável, abrasivo, etc.

- Para o exterior do equipamento, utilize uma esponja limpa ou um pano macio com um detergente suave em água quente. Não utilize produtos de limpeza abrasivos ou agressivos. Seque minuciosamente com um pano macio.
- Não lave as prateleiras ou recipientes na máquina de lavar loiça.
 - As peças podem ficar deformadas devido ao calor.
- Limpe regularmente superfícies que possam entrar em contacto com alimentos e sistemas de drenagem acessíveis.
- Se o aparelho estiver equipado com uma lâmpada LED, não remova a cobertura da lâmpada e a lâmpada LED numa tentativa de efetuar reparações ou manutenção. Entre em contacto com um centro de apoio ao cliente da LG Electronics.

Limpar a tampa do condensador

Utilize um aspirador com uma escova para limpar a tampa do condensador e aberturas. Não remova o painel que cobre a área da bobina do condensador.

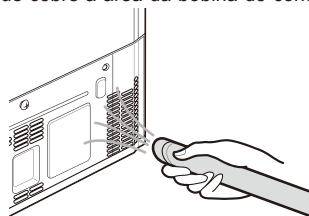

Substituir o filtro Puro e fresco (*)

Se for exibida uma mensagem a indicar a substituição do filtro, será necessário substituí-lo o mais rapidamente possível para manter o desempenho do filtro Pure N Fresh.

- 1 Se o ícone **Replace** acender no painel de controlo, substitua o filtro Puro e fresco.



- 2 Segure e remova a cobertura do filtro Puro e fresco rodando-a para a esquerda.



- 3 Remova o filtro dentro da cobertura do filtro Puro e fresco e substitua por um novo filtro.



- 4 Após substituir o filtro, insira a cobertura do filtro Puro e fresco rodando-a para a direita.



- 5 Para repor o período de substituição do filtro, prima o botão **Pure N Fresh** no painel de controlo durante mais do que três segundos. O ícone **Replace** no painel de controlo apagar-se-á.

- 6 O funcionamento voltará ao normal após a substituição do filtro.

OBSERVAÇÃO

- (*) significa que esta funcionalidade varia, dependendo do modelo adquirido.
- Não coloque os dedos ou outros objetos estranhos no interior do filtro ou no suporte do mesmo. Caso contrário, poderão ocorrer ferimentos ou avarias.
- Se deixar passar o período de substituição, o desempenho de remoção de odores e bactérias poderá deteriorar-se.
- Tenha em atenção que, se lavar o filtro com água, o seu desempenho também se poderá deteriorar.

- Deve ter cuidado para não mudar a direção do filtro a inserir na cobertura do filtro.
- Ao configurar o equipamento para o modo On ou Power após a substituição do filtro, verifique se a lâmpada LED junto ao filtro está acesa.
- O filtro pode ser adquirido através de um centro de apoio ao cliente da LG Electronics.

Limpar a prateleira da porta

Remover a prateleira da porta do frigorífico/congelador

Segure ambas as extremidades da prateleira e remova-a levantando-a.

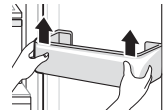

Recolocar a prateleira da porta do frigorífico/congelador

- 1 Segure ambas as extremidades da prateleira da porta, empurre suavemente uma extremidade até encaixar e faça o mesmo para montar a outra extremidade.

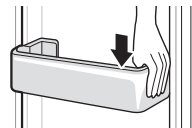

- 2 Depois de montar, bata levemente na prateleira da porta para a fixar horizontalmente.

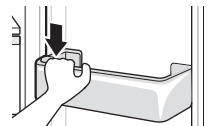

Limpar a prateleira

Remover a prateleira do frigorífico/ congelador

Remova a prateleira puxando-a.

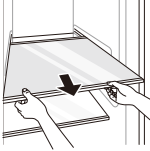

Recolocar a prateleira do frigorífico/ congelador

Remova a prateleira puxando-a, enquanto levanta ligeiramente a extremidade posterior da prateleira do frigorífico.

Limpar a gaveta de legumes

Remover a gaveta de legumes

- 1 Remova o conteúdo da gaveta. Segure a pega da gaveta de legumes e puxe-a completamente até parar.

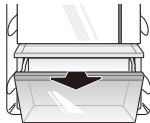

- 2 Levante a gaveta de legumes e remova-a puxando.

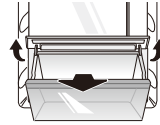

Recolocar a gaveta de legumes

- 1 Se a gaveta de legumes tiver uma cobertura, levante-a.

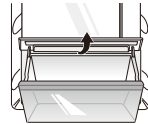

- 2 Insira a base da gaveta de legumes na respetiva posição original e empurre-a gentilmente enquanto a baixa.

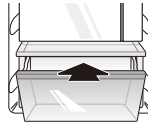

⚠ ADVERTÊNCIA

- Tenha em atenção que o peso dos alimentos armazenados pode causar ferimentos aquando da remoção da gaveta de legumes.

Limpar o dispensador de água

Limpar o tabuleiro do dispensador

O tabuleiro do dispensador pode ficar facilmente molhado devido a derrames de gelo ou água. Limpe toda a área com um pano húmido.



Limpar as saídas de água e gelo

As saídas de água e gelo podem sujar-se facilmente. Limpe-as frequentemente com um pano limpo. Tenha em atenção que os fiapos do pano poderão colar-se à saída.

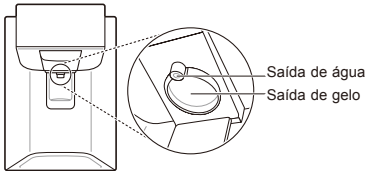

Substituir o filtro de água (apenas para modelos com canalização)

Substitua o filtro de água descartável quando indicado pelo ícone **Replacement Filter** ou, pelo menos, a cada seis meses.

Para ter tempo suficiente para adquirir um novo filtro, a luz acender-se-á pouco antes de a capacidade do filtro atual se esgotar. Mudar o filtro atempadamente fará com que tenha água fresca e limpa a partir do seu equipamento.

- 1 Desligue o cabo de alimentação do equipamento.
- 2 Desligue o abastecimento de água do equipamento.
- 3 Remova o filtro de água descartável.
- 4 Instale um novo filtro de água descartável seguindo as instruções na secção "Ligar ao filtro de água".
- 5 Estabeleça a ligação de abastecimento de água e ligue o equipamento.
- 6 Prima e mantenha premido o botão Water Filter durante três segundos. O ícone Replacement Filter será reposto. O novo filtro de água foi ativado.

Sintomas	Motivo	Solução
Não há refrigeração nem congelação.	Ocorreu uma falha de energia?	<ul style="list-style-type: none"> • Verifique a alimentação de outros equipamentos.
	A ficha elétrica está desligada da tomada?	<ul style="list-style-type: none"> • Ligue a ficha elétrica à tomada corretamente.
A refrigeração ou congelação é fraca.	A temperatura do frigorífico ou do congelador está definida para o nível mais quente?	<ul style="list-style-type: none"> • Defina a temperatura do frigorífico ou do congelador para "Média".
	O equipamento está exposto à luz direta do sol ou está na proximidade de um objeto gerador de calor, como um forno ou aquecedor?	<ul style="list-style-type: none"> • Verifique a área de instalação e coloque o produto longe de objetos geradores de calor.
	Armazenou alimentos quentes sem os deixar arrefecer primeiro?	<ul style="list-style-type: none"> • Deixe arrefecer os alimentos quentes antes de os colocar no interior dos compartimentos do frigorífico ou do congelador.
	Colocou demasiados alimentos no interior do produto?	<ul style="list-style-type: none"> • Mantenha um espaço adequado entre os alimentos.
	As portas do equipamento estão totalmente fechadas?	<ul style="list-style-type: none"> • Feche totalmente a porta e certifique-se de que os alimentos armazenados não estão a obstruir a porta.
	Existe espaço suficiente à volta do equipamento?	<ul style="list-style-type: none"> • Ajuste a posição de instalação para libertar espaço suficiente à volta do equipamento.
O equipamento tem um odor desagradável.	A temperatura do frigorífico ou do congelador está definida para "Quente"?	<ul style="list-style-type: none"> • Defina a temperatura do frigorífico ou do congelador para "Média".
	Colocou alimentos com um odor forte dentro do produto?	<ul style="list-style-type: none"> • Armazene os alimentos com odor forte em recipientes fechados.
	Os legumes ou frutos na gaveta estão estragados?	<ul style="list-style-type: none"> • Deite fora os vegetais podres e limpe a gaveta para vegetais. Não armazene vegetais na gaveta para vegetais durante um longo período de tempo.
A lâmpada interior não acende.	A lâmpada interior do equipamento apaga?	<ul style="list-style-type: none"> • Não é possível para os clientes substituir a lâmpada interior do aparelho porque não devem ser os mesmos a realizar a manutenção. Se a lâmpada interior não acender, entre em contacto com um centro de apoio ao cliente da LG Electronics.

Sintomas	Motivo	Solução
A porta do equipamento não fecha completamente.	O equipamento está inclinado para a frente?	<ul style="list-style-type: none"> • Ajuste os pés dianteiros para elevar ligeiramente a parte dianteira.
	As prateleiras foram montadas corretamente?	<ul style="list-style-type: none"> • Recoloque as prateleiras, se necessário.
	Fechou a porta com demasiada força?	<ul style="list-style-type: none"> • Se aplicar demasiada força ou velocidade ao fechar a porta, esta poderá ficar ligeiramente aberta antes de fechar. Certifique-se de que não fecha a porta com demasiada força. Feche com cuidado.
É difícil abrir a porta do equipamento.	Abriu a porta logo após tê-la fechado?	<ul style="list-style-type: none"> • Se tentar abrir a porta do equipamento até um minuto após tê-la fechado, poderá ter dificuldades devido à pressão no interior do equipamento. Aguarde alguns minutos antes de voltar a abrir a porta do equipamento para que a pressão interna possa estabilizar.
Existe condensação no interior do equipamento ou na parte inferior da cobertura da gaveta de legumes.	Armazenou alimentos quentes sem os deixar arrefecer primeiro?	<ul style="list-style-type: none"> • Deixe arrefecer os alimentos quentes antes de os colocar no interior dos compartimentos do frigorífico ou do congelador.
	Deixou a porta do equipamento aberta?	<ul style="list-style-type: none"> • Embora a condensação desapareça pouco tempo depois de fechar a porta do equipamento, é possível limpá-la com um pano seco.
	Abre e fecha a porta do equipamento demasiadas vezes?	<ul style="list-style-type: none"> • Poderá formar-se condensação devido à diferença de temperatura em relação ao exterior. Limpe a humidade com um pano seco.
	Colocou alimentos quentes ou húmidos no equipamento sem selar os mesmos num recipiente?	<ul style="list-style-type: none"> • Armazene alimentos num recipiente fechado ou selado.
Formação de gelo no compartimento do congelador	As portas estão devidamente fechadas?	<ul style="list-style-type: none"> • Verifique se existe algum alimento no interior do equipamento a bloquear a porta e certifique-se de que a porta está totalmente fechada.
	Armazenou alimentos quentes sem os deixar arrefecer primeiro?	<ul style="list-style-type: none"> • Deixe arrefecer os alimentos quentes antes de os colocar no interior dos compartimentos do frigorífico ou do congelador.

Sintomas	Motivo	Solução
Formação de gelo no compartimento do congelador	A entrada ou saída de ar do compartimento do congelador está bloqueada?	<ul style="list-style-type: none"> • Certifique-se de que a entrada ou saída de ar não se encontra bloqueada de forma que o ar possa circular no interior.
	O compartimento do congelador está demasiado cheio?	<ul style="list-style-type: none"> • Mantenha um espaço adequado entre itens.
Formou-se gelo ou condensação dentro ou fora do equipamento.	Abriu e fechou a porta do equipamento frequentemente ou a porta do equipamento está mal fechada?	<ul style="list-style-type: none"> • Pode ocorrer a formação de gelo ou condensação se o ar exterior entrar no aparelho.
	A área de instalação é húmida?	<ul style="list-style-type: none"> • Pode aparecer condensação no exterior do equipamento caso a área de instalação seja muito húmida ou num dia húmido, como um dia de chuva. Limpe a humidade existente com um pano seco.
O equipamento é ruidoso e produz sons anormais.	O equipamento está instalado num piso frágil ou indevidamente nivelado?	<ul style="list-style-type: none"> • Instale o equipamento num piso firme e nivelado.
	A parte traseira do equipamento toca na parede?	<ul style="list-style-type: none"> • Ajuste a posição de instalação para existir folga suficiente à volta do equipamento.
	Existem objetos dispersos atrás do equipamento?	<ul style="list-style-type: none"> • Remova os objetos dispersos atrás do equipamento.
	Está algum objeto em cima do equipamento?	<ul style="list-style-type: none"> • Remova o objeto de cima do equipamento.
A parte frontal ou lateral do equipamento está quente.	Existe tubagem anticondensação nestas áreas do equipamento para reduzir a condensação que se forma em volta da área da porta.	<ul style="list-style-type: none"> • O tubo de libertação de calor para impedir a condensação está instalado na parte frontal e lateral do equipamento. Poderá estar particularmente quente logo após a instalação do equipamento ou durante o verão. Não se trata de um problema e pode utilizar o equipamento normalmente.
Existe água dentro ou fora do equipamento.	Existe uma fuga de água à volta do equipamento?	<ul style="list-style-type: none"> • Verifique se a fuga de água tem origem numa pia ou noutro local.
	Existe água na parte inferior do equipamento?	<ul style="list-style-type: none"> • Verifique se a água provém de alimentos descongelados ou de um recipiente danificado.

Sintomas	Motivo	Solução
A máquina de gelo automática não produz gelo ou produz uma quantidade reduzida de gelo.	Instalou o equipamento recentemente?	<ul style="list-style-type: none"> Normalmente, a máquina de gelo produz gelo aproximadamente 48 horas após a instalação do equipamento.
	Ligou o tubo de abastecimento de água ao equipamento e abriu a válvula de abastecimento?	<ul style="list-style-type: none"> Ligue o tubo de abastecimento de água ao equipamento e abra totalmente a válvula de abastecimento.
	A mangueira de abastecimento de água está dobrada?	<ul style="list-style-type: none"> Se a mangueira de abastecimento de água estiver dobrada, o fluxo de água ficará comprometido.
	Serviu-se de uma grande quantidade de gelo recentemente?	<ul style="list-style-type: none"> A máquina de gelo automática demora aproximadamente 24 horas a produzir mais gelo. Aguarde.
	Definiu o interruptor da máquina de gelo ou o botão da máquina de gelo automática no painel de controlo para ON?	<ul style="list-style-type: none"> Prima I no interruptor da máquina de gelo automática ou defina o botão da máquina de gelo automática para ON no painel de controlo. (Para obter mais informações sobre como utilizar, visite o website da LG Electronics ou utilize o seu dispositivo inteligente.)
	A temperatura do congelador está definida para um nível demasiado alto?	<ul style="list-style-type: none"> Se a temperatura definida for demasiado quente, não será produzido gelo ou este será produzido muito lentamente. Defina a temperatura do congelador para -18 °C para que a máquina de gelo automática funcione normalmente.
	Tem aberto a porta do equipamento frequentemente?	<ul style="list-style-type: none"> Se abrir a porta do equipamento frequentemente, o ar frio irá escapar, baixando a velocidade de produção de gelo. Não abra e feche a porta do equipamento frequentemente.
	A porta do equipamento está totalmente fechada?	<ul style="list-style-type: none"> Se a porta do equipamento não estiver totalmente fechada, a temperatura do congelador irá aumentar, diminuindo a velocidade de produção de gelo. Feche totalmente a porta do equipamento.
Não é dispensado gelo.	Há gelo no respetivo balde?	<ul style="list-style-type: none"> Verifique se há gelo no respetivo balde.
	O gelo no respetivo balde encontra-se aglomerado?	<ul style="list-style-type: none"> Retire o balde de gelo e agite-o. Elimine o restante gelo aglomerado após agitar o balde de gelo.

Sintomas	Motivo	Solução
Não é dispensado gelo.	Não é possível ouvir o som da saída de gelo?	<ul style="list-style-type: none"> No painel de controlo, seleccione os modos de cubos de gelo e gelo triturado alternadamente para dispensar o gelo.
	A passagem de gelo está bloqueada? (É possível verificar a passagem de gelo retirando o balde de gelo.)	<ul style="list-style-type: none"> Se a passagem de gelo estiver bloqueada, o gelo poderá não ser dispensado corretamente. Verifique o gelo e limpe a passagem de gelo com frequência.
A água não sai.	Está a utilizar água não filtrada?	<ul style="list-style-type: none"> A água não filtrada pode conter grandes quantidades de metais pesados ou substâncias estranhas, pelo que o filtro pode estar entupido na fase inicial, independentemente do tempo de vida útil do filtro.
	O reservatório de água do dispensador está vazio? (Apenas para modelos sem canalização)	<ul style="list-style-type: none"> Encha o reservatório do dispensador de água.
	Quando o tubo de água estiver cheio de ar, a água não sairá. (Somente para modelos sem canalização)	<ul style="list-style-type: none"> Remova o reservatório do distribuidor de água puxando-o para fora enquanto segura a pega. Encha o reservatório do distribuidor de água e reinstale-o na prateleira do frigorífico.
	A válvula de entrada de água está fechada? (Apenas para modelos com canalização)	<ul style="list-style-type: none"> Abra a válvula de abastecimento de água.
A água tem um sabor estranho.	O sabor da água é diferente quando comparado com o sabor da água do purificador anterior?	<ul style="list-style-type: none"> A água purificada ou água fria não foi utilizada durante um longo período de tempo?
	Já se passou muito tempo desde que instalou e substituiu o filtro?	<ul style="list-style-type: none"> Se for utilizado um filtro expirado, o desempenho de purificação pode piorar. É recomendável substituir o filtro de acordo com o período de substituição do filtro.
	Lavou devidamente o filtro na fase inicial, após a instalação?	<ul style="list-style-type: none"> Quando instala ou substitui o filtro pela primeira vez, é necessário remover o ar e os resíduos de carvão ativado do interior do filtro. Pressionando a alavanca do dispensador de água, tire e descarregue aproximadamente cinco litros de água purificada do dispensador. (O carvão ativado não constitui qualquer perigo para os humanos.)
	A água purificada ou água fria não foi utilizada durante um longo período de tempo?	<ul style="list-style-type: none"> O sabor de água antiga pode mudar devido ao crescimento de bactérias. Utilize o produto após tirar e descarregar aproximadamente cinco litros (aproximadamente três minutos) do dispensador de água.

Sintomas	Motivo	Solução
Cliques audíveis	O controlo de descongelação fará um clique quando o ciclo de descongelação automática for iniciado e concluído. O controlo do termóstato (ou controlo do equipamento em alguns modelos) também fará um clique ao iniciar e concluir um ciclo.	<ul style="list-style-type: none"> • Funcionamento normal
Ruídos	Os ruídos podem ser provenientes do fluxo do equipamento, da linha de água na parte traseira da unidade (apenas para modelos com canalização) ou de itens colocados em cima do frigorífico ou à volta do mesmo.	<ul style="list-style-type: none"> • Funcionamento normal
	O equipamento não está bem apoiado no piso.	<ul style="list-style-type: none"> • O chão é fraco ou irregular, ou é necessário ajustar os pés de nivelamento. Consulte a secção Alinhamento da porta.
	O equipamento com compressor linear foi movido durante o funcionamento.	<ul style="list-style-type: none"> • Funcionamento normal Se o compressor não parar de fazer ruído após três minutos, desligue o equipamento e volte a ligar.
Sons sibilantes	O motor da ventoinha do evaporador está a fazer circular ar pelos compartimentos do frigorífico e congelador.	<ul style="list-style-type: none"> • Funcionamento normal
	A ventoinha do condensador está a forçar a passagem de ar pelo condensador.	<ul style="list-style-type: none"> • Funcionamento normal
Gorgolejos	Fluxo do sistema de refrigeração do equipamento.	<ul style="list-style-type: none"> • Funcionamento normal
Estalidos	Contração e expansão das paredes interiores devido às variações de temperatura.	<ul style="list-style-type: none"> • Funcionamento normal
Vibração	Se a parte lateral ou traseira do equipamento estiver a tocar num armário ou numa parede, podem ser audíveis algumas vibrações normais.	<ul style="list-style-type: none"> • Para eliminar o ruído, certifique-se de que as partes laterais e traseira não estão a tocar numa parede ou num armário.

Sintomas	Motivo	Solução
<p>O seu eletrodoméstico e smartphone não estão ligados à rede Wi-Fi.</p>	<p>A palavra-passe do Wi-Fi que está a tentar ligar está incorreta.</p>	<ul style="list-style-type: none"> • Encontre a rede Wi-Fi ligada ao seu smartphone e elimine-a, depois, registe o aparelho em LG SmartThinQ.
	<p>Os Dados móveis para o smartphone são ativados.</p>	<ul style="list-style-type: none"> • Desative os Dados móveis do smartphone e registe o aparelho utilizando a rede Wi-Fi.
	<p>O nome da rede sem fios (SSID) está definido incorretamente.</p>	<ul style="list-style-type: none"> • O nome da rede sem fios (SSID) deve ser uma combinação de letras e números do idioma Inglês. (Não use caracteres especiais)
	<p>A frequência do router não é 2,4 GHz.</p>	<ul style="list-style-type: none"> • Apenas é suportada uma frequência de router a 2,4 GHz. Defina o router sem fios para 2,4 GHz e ligue o aparelho ao router sem fios. Para verificar a frequência do router, consulte o seu fornecedor de serviço de Internet ou o fabricante do router.
	<p>A distância entre o aparelho e o router é demasiado grande.</p>	<ul style="list-style-type: none"> • Se a distância entre o aparelho e o router for demasiado grande, o sinal pode ficar fraco e a ligação pode não ser configurada corretamente. Mude a localização do router para que fique mais próximo do aparelho.

Circular

MANUALUL UTILIZATORULUI

FRIGIDER ȘI CONGELATOR

Citiți cu atenție acest manual al utilizatorului înainte de a utiliza aparatul și păstrați-l la îndemână pentru a-l consulta în orice moment.

CUPRINS

Acest manual poate conține imagini sau detalii care diferă față de modelul achiziționat.

Acest manual este supus revizuirii de către producător.

INSTRUCȚIUNI DE SIGURANȚĂ	3
INSTRUCȚIUNI DE SIGURANȚĂ IMPORTANTE	3
Eliminarea aparatului vechi	11
INSTALARE	12
Compartimente	12
Dimensiuni și distanța față de alte obiecte	13
Temperatură ambientală	13
Scoaterea ușii	14
Reglarea înălțimii ușii	15
Conectarea conductei de apă (exclusiv pentru modelele cu țevă)	16
Conectarea aparatului	18
Mutarea aparatului	18
OPERARE	19
Piese și funcții	19
Note pentru operare	23
Utilizarea panoului de control	25
Utilizarea rezervorului dozatorului de apă (exclusiv la modele fără țevă)	26
Utilizarea dozatorului de apă sau de gheață	28
Dispozitiv automat de producere a gheții	28
Sistemul Ușă în ușă (*)	30
Sertar pentru legume proaspete (*)	31
Utilizarea altor funcții	31
FUNCȚII INTELIGENTE	32
Utilizarea aplicației LG SmartThinQ	32
Utilizarea Smart Diagnosis™	34
ÎNTREȚINEREA	35
Note pentru curățare	35
Curățarea capacului condensatorului	35
Înlocuirea filtrului Pur și proaspăt (*)	35
Curățarea coșului de pe ușă	36
Curățarea raftului	37
Curățarea sertarului de legume	37
Curățarea dozatorului de apă	38
Înlocuirea filtrului de apă (exclusiv pentru modelele cu țevă)	38
DEPANARE	39

Următoarele îndrumări de siguranță au scopul de a preveni riscurile neprevăzute sau daunele provenite din operarea nesigură sau incorectă a produsului.

Îndrumările sunt separate în „AVERTISMENT” și „ATENȚIE”, după cum se descrie mai jos.

 Acest simbol este afișat pentru a indica problemele și operațiunile care pot provoca riscuri. Citiți cu atenție partea care conține acest simbol și urmați instrucțiunile pentru a evita riscul.

AVERTISMENT

Acesta indică faptul că nerespectarea instrucțiunilor poate provoca vătămarea gravă sau decesul.

ATENȚIE

Acesta indică faptul că nerespectarea instrucțiunilor poate provoca vătămarea ușoară sau deteriorarea produsului.

INSTRUCȚIUNI DE SIGURANȚĂ IMPORTANTE

AVERTISMENT

Pentru a reduce riscul de explozie, incendiu, deces, electrocutare, vătămare sau opărire a persoanelor la utilizarea acestui produs, luați măsuri elementare de precauție, inclusiv următoarele:

Copiii din gospodărie

- Acest aparat nu este destinat utilizării de către persoane (inclusiv copii) cu capacități fizice, senzoriale sau mentale reduse, sau persoane lipsite de experiență și cunoștințe, cu excepția cazului în care acestea sunt supravegheate sau instruite cu privire la utilizarea aparatului de către persoana responsabilă cu siguranța lor. Copiii trebuie supravegheați, pentru a vă asigura că nu se joacă cu aparatul.
- În cazul în care aparatul este dotat cu un sistem de blocare (doar unele modele), nu lăsați cheia la îndemâna copiilor.

Pentru utilizarea în Europa:

- Acest aparat poate fi utilizat de către copiii cu vârsta mai mare de 8 ani și de către persoanele cu capacități fizice, senzoriale sau mentale reduse, sau fără experiență și cunoștințe, în cazul în care sunt supravegheate și au fost instruite cu privire la utilizarea aparatului în condiții de siguranță și dacă înțeleg riscurile implicate. Copiii nu trebuie să se joace cu aparatul. Curățarea și întreținerea realizată de utilizator nu vor fi făcute de către copii nesupravegheați.
- Copiilor cu vârsta cuprinsă între 3 și 8 ani le este permis să încarce și să descarce aparatele frigorifice.

Instalare

- Aparatul trebuie transportat doar de către două sau mai multe persoane și în timp ce se ține bine de aparat.
- Asigurați-vă că priza este împământată în mod corespunzător și că pinul de împământare de la cablul de alimentare nu este deteriorat sau scos din fișa de rețea. Pentru mai multe detalii cu privire la împământare, adresați-vă unui centru de informații pentru clienți LG Electronics.
- Acest aparat este dotat cu un cablu de alimentare care are conductor pentru împământarea echipamentelor și fișă de rețea cu împământare. Fișa de rețea trebuie conectată într-o priză corespunzătoare, care este instalată și împământată corespunzător, în conformitate cu toate codurile și regulamentele locale.
- În cazul în care cablul de alimentare este deteriorat sau dacă priza este slăbită, nu utilizați cablul de alimentare și contactați un centru de service autorizat.
- Nu conectați aparatul la o priză multiplă fără cablu (montat).
- Nu modificați și nu prelungiți cablul de alimentare.
- Aparatul trebuie să fie conectat la o sursă de alimentare cu siguranțe separate.

- Nu folosiți o priză multiplă care nu este împământată în mod corect (portabilă). În cazul folosirii unei prize multiple împământate corect (portabilă), folosiți priza multiplă cu o capacitate electrică egală sau mai mare decât clasa electrică și folosiți priza multiplă doar pentru acest aparat.
- Instalați aparatul într-un loc unde este ușor să deconectați fișa de rețea de la aparat.
- Aveți grijă ca fișa de rețea să nu fie orientată în sus sau aparatul să nu fie rezemat de fișa de rețea.
- Instalați aparatul pe o suprafață solidă și dreaptă.
- Nu instalați aparatul într-un loc umed și cu praf. Nu instalați și nu depozitați aparatul în aer liber sau într-o zonă expusă la condițiile atmosferice, cum ar fi lumina directă a soarelui, vânt, precipitații sau temperaturi sub punctul de îngheț.
- Nu amplasați aparatul în lumina directă a soarelui și nu îl expuneți la căldura degajată de aparate pentru încălzire, precum sobe sau radiatoare.
- Aveți grijă să nu expuneți partea din spate a aparatului în timpul instalării.
- Aveți grijă să nu lăsați ușa aparatului să cadă în timpul montării sau demontării.
- Aveți grijă să nu înțepați, să nu striviți și să nu deteriorați în vreun alt fel cablul de alimentare atunci când montați sau demontați ușa aparatului.
- Nu conectați un adaptor pentru ștecăr sau alte accesorii la ștecărul de alimentare.

Operare

- Nu utilizați aparatul în alt scop (depozitarea materialelor de uz medical sau experimentale ori transport) decât depozitarea alimentelor din gospodărie.

- Deconectați fișa de rețea în timpul furtunilor puternice sau fulgerelor ori atunci când aparatul nu este utilizat o perioadă lungă de timp.
- Nu atingeți fișa de rețea sau butoanele aparatului cu mâinile ude.
- Nu îndoiiți cablul de alimentare în mod excesiv sau nu așezați un obiect greu peste acesta.
- Dacă pătrunde apă la componentele electrice ale aparatului, deconectați fișa de rețea și contactați un centru de informații pentru clienți LG Electronics.
- Nu puneți mâinile sau obiecte metalice în interiorul zonei care emite aerul rece, la capac sau pe grătarul care eliberează căldură, din partea din spate.
- Nu forțați și nu loviți capacul din spate al aparatului.
- Nu așezați animale, precum animalele de companie, în interiorul aparatului.
- Aveți grijă la copiii din apropiere atunci când deschideți sau închideți ușa aparatului. Ușa poate lovi copilul și poate provoca rănirea acestuia. Nu permiteți niciunei persoane să se balanseze pe uși, deoarece această acțiune poate provoca răsturnarea unității și, ca urmare, leziuni grave.
- Evitați riscul ca un copil să rămână închis în interiorul aparatului. Un copil care rămâne închis în interiorul aparatului se poate sufoca.
- Nu amplasați pe dispozitiv obiecte grele sau fragile, recipiente pline cu lichid, carburanți, substanțe inflamabile (cum ar fi lumânări, lămpi, etc.) sau dispozitive de încălzire (cum ar fi plite, radiatoare, etc.).
- Dacă există o scurgere de gaz (izobutan, propan, gaz natural etc.), nu atingeți aparatul sau fișa de rețea și ventilați imediat zona. Acest aparat folosește un agent frigorific (izobutan, R600a). Deși utilizează o cantitate mică de gaz, este, în continuare, un gaz combustibil. Scurgerea de gaz în timpul transportării, instalării sau funcționării aparatului poate provoca incendii, explozii sau răniri dacă se produc scântei.

- Nu utilizați și nu depozitați substanțe inflamabile sau combustibile (eter, benzen, alcool, substanțe chimice, GPL, pulverizare combustibilă, insecticide, odorizant de aer, cosmetice etc.) în apropierea aparatului.
- Deconectați imediat ștecărul și contactați un centru de informații pentru clienți LG Electronics dacă detectați un zgomot ciudat, miros sau fum emanat de aparat.
- Umpleți numai cu apă potabilă dispozitivul de producere a gheții sau rezervorul dozatorului de apă.
- Nu deteriorați circuitul frigorific.
- Nu puneți dispozitive electronice (cum ar fi aparate de încălzire și telefoane mobile) în interiorul aparatului.

Întreținerea

- Deconectați cablul de alimentare înainte de a curăța aparatul sau de a înlocui becul din interior (dacă este prevăzut).
- Conectați bine ștecărul în priză după ce umezeala și praful au fost îndepărtate complet.
- Nu deconectați niciodată aparatul trăgând de cablul de alimentare. Apucați întotdeauna ferm de ștecăr și trageți-o în linie dreaptă din priză.
- Nu pulverizați apă sau substanțe inflamabile (pastă de dinți, alcool, diluant, benzen, lichid inflamabil, abraziv, etc.) pe suprafața interioară sau exterioară a aparatului pentru a-l curăța.
- Nu curățați aparatul cu perii, lavete sau bureți cu suprafață aspră ori fabricați din material metalic.
- Aparatul poate fi demontat, reparat sau modificat doar de personal calificat pentru reparații de la centrul de service LG Electronics. Contactați un centru de informații pentru clienți LG Electronics dacă mutați și instalați aparatul în alt loc.

- Nu utilizați un uscător de păr pentru a usca interiorul aparatului și nu introduceți o lumânare în interior pentru a elimina mirosurile.
- Nu utilizați dispozitive mecanice sau alte mijloace pentru a accelera procesul de dezghețare.
- Conectați conducta de alimentare cu apă (exclusiv pentru modele cu țevă) numai la o sursă de apă potabilă. În caz contrar, impuritățile din apă pot duce la îmbolnăvire.

Eliminare

- La eliminarea aparatului, scoateți garnitura de la ușă, lăsați rafturile și sertarele la loc și nu lăsați copiii în preajma aparatului.
- Aruncați toate materialele de ambalare (precum pungi de plastic sau polistiren) departe de copii. Materialele de ambalare pot provoca sufocarea.

Siguranța tehnică

- Păstrați neobstrucționate deschiderile pentru aerisire din carcasa aparatului sau din structura incorporată.
- Nu folosiți aparate electrice în interiorul frigiderului.
- Agentul frigorific și gazele insuflate izolatoare utilizate în aparat necesită proceduri speciale de eliminare. Înainte de aruncarea acestora, consultați-vă cu reprezentantul de service sau cu o persoană calificată în mod similar.
- Agentul frigorific care se scurge din conducte se poate aprinde sau poate provoca o explozie.
- Cantitatea de agent frigorific din aparatul dvs. special este indicată pe plăcuța de identificare din interiorul aparatului.
- Nu porniți niciodată un aparat care prezintă semne de deteriorare. Dacă aveți dubii, consultați distribuitorul dvs.
- Acest aparat este destinat exclusiv pentru utilizarea în gospodărie și în aplicații similare. Nu trebuie utilizat în scop comercial, de catering sau în structuri mobile precum rulote sau ambarcațiuni.
- Nu depozitați substanțe explozive, cum ar fi cilindri cu aerosoli cu un propulsor inflamabil în acest aparat.

Risc de incendiu și de materiale inflamabile



Acest simbol vă avertizează asupra materialelor inflamabile care se pot aprinde și care pot provoca incendii dacă nu aveți grijă.

- Acest aparat conține o cantitate mică de agent frigorific izobutan (R600a), care este și inflamabil. La transportul și instalarea aparatului, trebuie să procedați cu grijă pentru a vă asigura că nicio parte a circuitului frigorific nu va fi deteriorată.
- Dacă se detectează o scurgere, evitați orice foc deschis sau surse potențiale de aprindere și aerisiți timp de câteva minute încăperea în care stă aparatul. Pentru a evita crearea unui amestec aer-gaz inflamabil în cazul în care are loc o scurgere în circuitul de răcire, dimensiunea camerei în care este utilizat aparatul trebuie să corespundă cantității de agent frigorific utilizat. Camera trebuie să aibă dimensiunea de 1 m² pentru fiecare 8 g de agent frigorific R600a din interiorul aparatului.
- Atunci când poziționați aparatul, asigurați-vă că cablul de alimentare nu este blocat sau deteriorat.
- Nu montați prize portabile multiple sau aparate portabile de alimentare în partea din spate a aparatului.

ATENȚIE

Pentru a reduce riscul de vătămare ușoară a persoanelor, riscul de defecțiune sau de deteriorare a produsului sau a altor bunuri la utilizarea acestui produs, luați măsuri elementare de precauție, inclusiv cum ar fi:

Instalare

- Nu înclinați aparatul pentru a-l trage sau a-l împinge în timpul transportului.
- Aveți grijă să nu vă prindeți mâinile sau picioarele în timp ce mutați aparatul.

Operare

- Nu atingeți produsele alimentare înghețate sau părțile metalice din compartimentul congelatorului cu mâinile ude sau umede. Acest lucru poate provoca degerături.
- Nu așezați recipiente, sticle sau vase de sticlă (în special cu băuturi carbogazoase) în compartimentul congelatorului, pe rafturi sau în tava de gheață care vor fi expuse la temperaturi mai mici decât cea de îngheț.
- Sticla securizată de pe partea frontală a ușii aparatului sau de pe rafturi se poate deteriora din cauza impacturilor. În cazul spargerii, nu o atingeți.
- Nu amplasați obiecte grele pe ușa Door in Door.
- Nu utilizați ușa Door in Door ca tocător și asigurați-vă că nu este zgâriat cu un obiect ascuțit, deoarece acest lucru poate provoca daune aparatului.
- Nu vă sprijiniți de ușa dispozitivului, camera de depozitare, raft sau ușa frigiderului și nu vă urcați pe acestea.
- Nu puneți un număr excesiv de sticle de apă sau recipiente pentru gustări în coșurile de pe ușă.
- Nu lăsați animalele să roadă cablul de alimentare sau furtunul de apă.
- Nu deschideți și nu închideți ușa aparatului cu forță excesivă.
- În cazul în care balamaua ușii produsului este deteriorată sau funcționează necorespunzător, nu o mai utilizați și contactați un centru de service LG Electronics.
- Nu curățați capacele sau rafturile din sticlă cu apă caldă atunci când sunt reci.
- Nu consumați niciodată alimente congelate chiar după ce au fost scoase din congelator.

- Nu introduceți mâinile la piesa mecanică a dispozitivului automat de producere a gheții, de exemplu compartimentul pentru gheață sau dozatorul de gheață.
- Nu luați gheață de la dozator într-o ceașcă de cristal sau porțelan subțire.
- Nu scoateți capacul de la dispozitivul automat de producere a gheții. Nu atingeți nicio piesă mecanică a dispozitivului automat de producere a gheții. În caz contrar, v-ați putea răni.
- Aveți grijă să nu vă prindeți mâinile sau picioarele în timp ce deschideți sau închideți ușa aparatului sau compartimentul - Ușă în Ușă.
- Nu deschideți ușa aparatului cu sistemul Door-in-Door deschis sau nu deschideți sistemul Door-in-Door în timp ce aparatul este deschis. Sistemul Door-in-Door riscă să fie blocat și deteriorat de marginea aparatului.

Întreținerea

- Nu introduceți rafturile cu susul în jos. Acestea pot să cadă.
- Pentru a elimina gheața din interiorul aparatului, contactați un centru de informații pentru clienți LG Electronics.

Eliminarea aparatului vechi



- Simbolul de pubelă indică faptul că deșeurile electrice și electronice (WEEE) trebuie eliminate separat de celelalte deșeuri.
- Produsele electrice și electronice vechi conțin substanțe periculoase. Astfel, prin eliminarea corespunzătoare veți contribui la prevenirea deteriorării mediului înconjurător și al sănătății umane. Este posibil ca dispozitivul dvs. vechi să conțină piese componente, care pot fi folosite pentru repararea altor produse sau materiale importante care pot fi reciclate în scopul economisirii resurselor limitate.
- Dispozitivul vechi poate fi returnat magazinului de unde a fost achiziționat, sau puteți contacta firma responsabilă pentru eliminarea deșeurilor, în scopul aflării locației unității autorizate pentru reciclarea deșeurilor electrice și electronice (WEEE). Pentru informații mereu actualizate și referitoare la țara dvs. vă rugăm vizitați pagina web www.lg.com/global/recycling

Compartimente

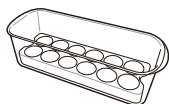
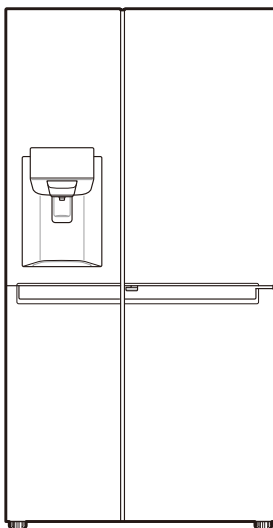

Suport mobil pentru ouă
(opțional)

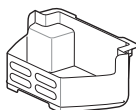

Coșul congelatorului



Manualul utilizatorului

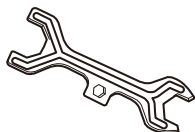

Cheie pentru piulițe

- Aspectul sau componentele aparatului pot să difere în funcție de model.

Dimensiuni și distanța față de alte obiecte

O distanță prea mică față de obiectele alăturate poate cauza scăderea capacității de înghețare și creșterea costurilor de electricitate. Lăsați un spațiu de cel puțin 50 mm față de orice perete alăturat în timpul instalării aparatului.

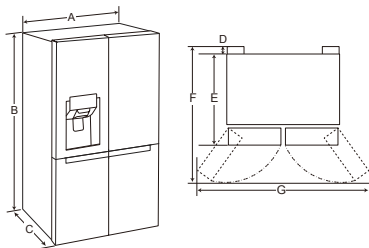

-	Dimensiune
A	912 mm
B	1790 mm
C	738 mm
D	10 mm
E	728 mm
F	1180 mm
G	1750 mm

Temperatură ambientală

- Aparatul este proiectat să funcționeze într-un interval limitat de temperaturi ambientale, în funcție de zona de climă.
- Temperatura internă pot fi afectate de locația aparatului, temperatura ambientală, frecvența deschiderii ușii și așa mai departe.
- Clasa de climă se găsește pe eticheta de rating

Clasa de climă	Intervalul de temperatură ambientală în °C
SN (Temperat Extinsă)	+10 - +32
N (Temperată)	+16 - +32
ST (Subtropicală)	+16 - +38
T (Tropicală)	+16 - +43 / +10 - +43*

*Australia, India, Kenia

NOTĂ

- Aparatele clasificate între SN și T trebuie folosite la o temperatură ambientală între 10°C et 43°C.

Scoaterea uşii

Dacă uşa de la intrare este prea îngustă pentru ca aparatul să intre pe ea, scoateţi uşile aparatului şi introduceţi aparatul pe lateral.

! AVERTISMENT

- Deconectaţi cablul de alimentare, siguranţa casei sau întrerupătorul înainte de a instala sau a repara aparatul. Nerespectarea acestor instrucţiuni poate provoca moartea, un incendiu sau electrocutare.

Îndepărtarea uşii congelatorului

- 1 Conducta de alimentare cu apă este conectată în partea dreapta sus pe spatele aparatului. Îndepărtaţi tubul de apă conectat apăsând bucşa elastică spre conectorul tubului.

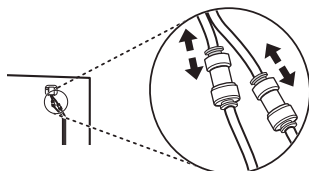

- 2 Scoateţi şurubul de la apărătoarea balamalei din partea superioară a aparatului rotind-o în sens antiorar.

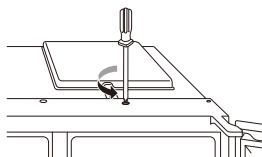

- 3 Scoateţi furtunul de alimentare cu apă (1). Deconectaţi toate conexiunile firelor (2). Deşurubaţi cablul de împământare (3).

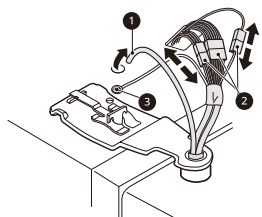

- 4 Rotiţi braţul balamalei în sens (4) invers acelor de ceasornic. Ridicaţi balamaua superioară (5) de pe braţul de blocare al acesteia (6).

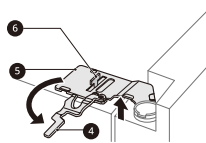

! ATENŢIE

- Atunci când eliberaţi balamaua prin ridicare de pe zăvor, aveţi grijă ca uşa să nu cadă în faţă. Se recomandă ca la scoaterea şi remontarea uşii să participe două sau mai multe persoane.

- 5 Îndepărtaţi uşa, ridicând-o de pe axul balamalei inferioare.

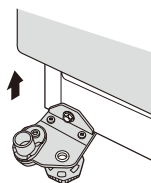

! ATENŢIE

- Aşezaţi uşa pe o suprafaţă care nu provoacă zgărieturi, cu partea interioară în sus.

Îndepărtarea uşilor frigiderului

- 1 Deconectaţi toate conexiunile firelor (1).

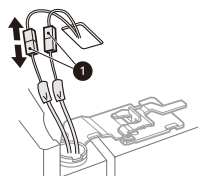

- 2 Rotiți brațul balamalei în sens orar 2. Scoateți balamaua superioară 3 de pe brațul de blocare al acesteia 4.

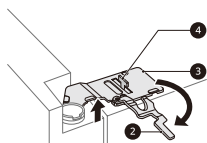

ATENȚIE

- Atunci când eliberați balamaua prin ridicare de pe zăvor, aveți grijă ca ușa să nu cadă în față. Se recomandă ca la scoaterea și remontarea ușii să participe două sau mai multe persoane.

- 3 Îndepărtați ușa, ridicând-o de pe axul balamalei inferioare.

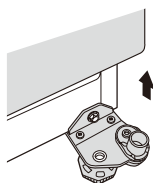

ATENȚIE

- Așezați ușa pe o suprafață care nu provoacă zgârieturi, cu partea interioară în sus.

Remontarea ușilor frigiderului și ale congelatorului

Montați parcurgând în ordine inversă etapele de la demontare după introducerea aparatului pe ușa de acces.

ATENȚIE

- Instalați prima dată ușa dreaptă a frigiderului.

NOTĂ

- Demontarea / montarea furtunurilor de apă.

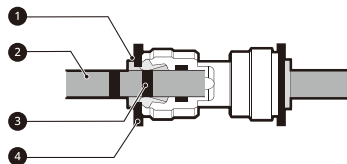

- 1 Manșon 2 Furtun de alimentare cu apă 3 Introducere furtun 4 Șarnieră

- Introduceți ușor furtunul de alimentare cu apă până când este vizibilă numai o linie a inserției furtunului. Trageți de furtun pentru a vă asigura că acesta este bine fixat.

Corect	
Încorect	

- În situația în care capătul furtunului de alimentare cu apă este deteriorat, acesta trebuie tăiat pentru a asigura faptul că nu prezintă scurgeri când este montat la loc.

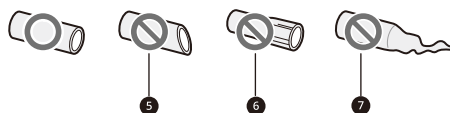

- 5 Îndoit 6 Deteriorat 7 Întins

Reglarea înălțimii ușii

Dacă ușa aparatului nu este la nivel, reglați diferența de înălțime a ușii aparatului utilizând metoda următoare.

NOTĂ

- Întrucât știftul balamalei poate cădea, nu modificați înălțimea ușii aparatului cu mai mult de 5 mm.

*Referință

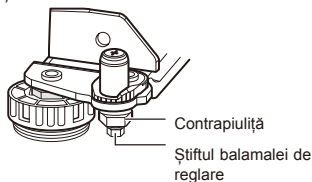

- 1 Rotați piulița de fixare în sensul acelor de ceasornic folosind cheia.



- 2 Reglați diferența de înălțime a ușii aparatului rotind știftul balamalei de reglare în sens orar sau antiorar cu o cheie de 8 mm.



- 3 Strângeți piulița de fixare rotind-o în sensul acelor de ceasornic.

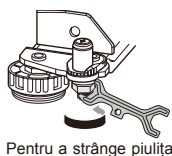

Dacă nu este posibilă reglarea înălțimii ușii aparatului prin metoda de mai sus, aduceți ușa la nivel conform instrucțiunilor următoare.

Conectarea conductei de apă (exclusiv pentru modelele cu țevă)

Accesorii



Filtru de apă



Tub de apă



Conector tub



Bridă

Cerințe referitoare la alimentarea cu apă

Pentru a acționa dozatorul de apă, este necesară alimentarea cu apă rece cu o presiune între 138 kPa și 827 kPa (1,4~8,4 kgf/cm²). Dacă frigiderul este instalat într-o zonă cu presiune scăzută a apei (sub 138 kPa), puteți instala o pompă auxiliară pentru a compensa presiunea scăzută.

Dacă la alimentarea cu apă rece este racordat un sistem de filtrare a apei prin osmoză inversă, presiunea apei la sistemul de osmoză inversă trebuie să fie de cel puțin 138 kPa - 827 kPa (1,4~8,4 kgf/cm²)

⚠️ AVERTISMENT

- Deconectați aparatul înainte de a efectua o lucrare care are legătură cu racordarea conductei de apă. În caz contrar, vă puteți electrocuta.
- Conectați conducta de apă numai la o sursă de alimentare cu apă rece. În caz contrar, pot apărea defecțiuni la nivelul filtrului de apă. Loviturile de berbec hidraulic (izbiturile apei în țevi) în țevile din casă pot cauza defecțiuni la nivelul pieselor aparatului și pot provoca scurgeri de apă sau inundație.
- Racordarea conductei de apă trebuie efectuată numai de un instalator calificat și în conformitate cu legislația locală și cu reglementările privind calitatea apei.

NOTĂ

- Instalarea conductei de apă nu este acoperită de garanția aparatului.

Racordarea aparatului

- 1 Desfiletați piulița cu guler filetată de metal din partea din spate a aparatului și așezați-o peste unul din capetele tubului de apă.
- 2 Împingeți ferm tubul de apă pe supapa de admisie a apei și strângeți piulița cu guler.

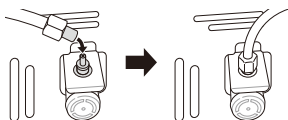
**Racordarea la filtrul de apă**

Există două tipuri de filtre. Metodele de racordare sunt diferite. O metodă utilizează o garnitură de piuliță, din plastic și filetată, iar cealaltă utilizează conectori cu ajustaj cu strângere cu autoblocare. Filtrul este marcat cu sensul de curgere al apei de la robinetul de apă la aparat.

<Tip de piuliță>

- 1 Desfiletați conectorul filetat și așezați-l pe capătul secțiunii tăiate a țevii care iese din aparat. Împingeți țeava peste capătul filtrului spre care indică săgeata de curgere și strângeți conectorul filetat.

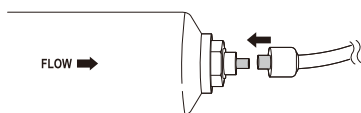

- 2 Repetați procedura la celălalt capăt al filtrului utilizând restul tubului de apă.

<Tip de conector cu ajustaj cu strângere>

- 1 Împingeți cu putere tubul de apă racordat de la aparat în capătul cu săgeata care indică spre în afară. Împingeți tubul până la capăt (aprox. 10~12 mm).

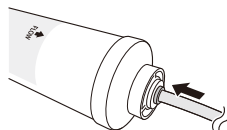

- 2 După introducerea tubului în siguranță în filtru, fixați brida de blocare la loc sub colierul tras.

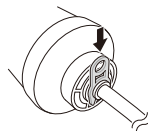

- 3 Repetați la celălalt capăt al filtrului utilizând restul tubului de apă.

Racordarea la robinetul de apă

- 1 Împingeți tubul de apă în gaura conectorului robinetului, furnizat printre accesorii. Țeava trebuie să ținută bine în timp ce conectorul este împins pe țeavă.

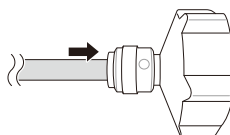

- 2** Asigurați-vă că șaiba din cauciuc este fixată în interior spre interiorul conectorului robinetului înainte de a o înfileta la robinet.

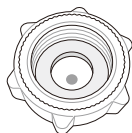

Verificarea racordului de apă

- 1** Deschideți alimentarea cu apă și porniți aparatul. Verificați cu atenție toate fittingurile pentru a depista eventualele scurgeri cauzate de montarea inadecvată a furtunurilor.
- 2** Apăsăți și mențineți apăsat butonul **Water Filter** timp de 3 secunde. Ca urmare, se va reseta pictograma Înlocuire filtru. Noul filtru de apă a fost activat.
- 3** Puneți o cană sub dozatorul de apă pentru a verifica dacă apa curge prin aparat.
- 4** Verificați din nou tubul de conectare și îmbinările pentru a vedea dacă nu există scurgeri.
- 5** Filtrul de apă trebuie fixat într-un loc corespunzător, unde se poate ajunge cu ușurință când este necesară înlocuirea.

Conectarea aparatului

După instalarea aparatului, conectați ștecărul de alimentare la priză.

NOTĂ

- După conectarea cablului de alimentare (sau a ștecărului) la priză, așteptați 2 sau 3 ore înainte de a pune alimente în aparat. Dacă puneți înăuntru alimente înainte de răcirea completă a aparatului, acestea s-ar putea strica.

Mutarea aparatului

- 1** Scoateți toate alimentele din interiorul aparatului.
- 2** Scoateți ștecărul, introduceți-l și fixați-l în cârligul pentru ștecăr de pe partea din spate sau de sus a aparatului.
- 3** Fixați componentele, cum ar fi rafturile și mânerul ușii, cu bandă, pentru a preveni căderea lor în timpul mutării aparatului.
- 4** Mutarea aparatului trebuie efectuată cu atenție, de mai mult de două persoane. Când transportați aparatul pe o distanță lungă, țineți-l în poziție verticală.
- 5** După instalarea aparatului, conectați ștecărul de alimentare la priză, pentru a-l porni.

Piese și funcții

Exterior

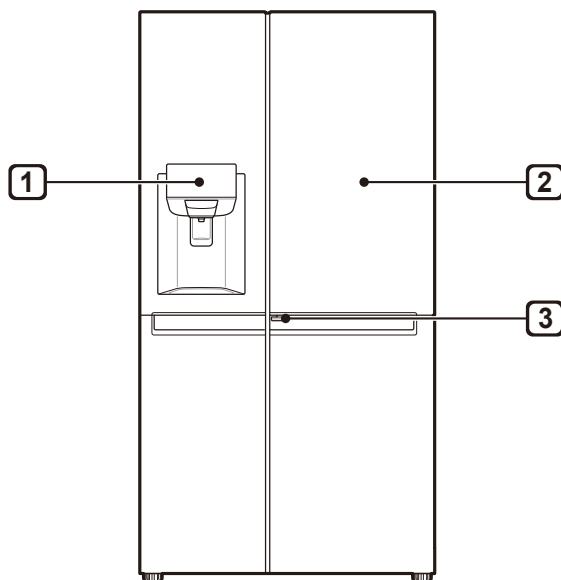

1 Panou de control

Afișează dispozitivul care produce gheață și modurile de dozare, precum și starea filtrului de apă.

2 Compartimentul Ușă în Ușă (*)

Door in Door este un sistem cu două rânduri de uși. Acestea pot fi deschise separat sau odată cu ușa principală. Puteți găsi și puteți avea acces ușor la gustările sau alimentele preferate.

3 Mânerul compartimentului Ușă în Ușă (*)

Acest mâner deschide Ușă în ușă.

NOTĂ

- (*) înseamnă că această caracteristică variază în funcție de modelul achiziționat.
- Aspectul sau componentele aparatului pot să difere în funcție de model.

Interior

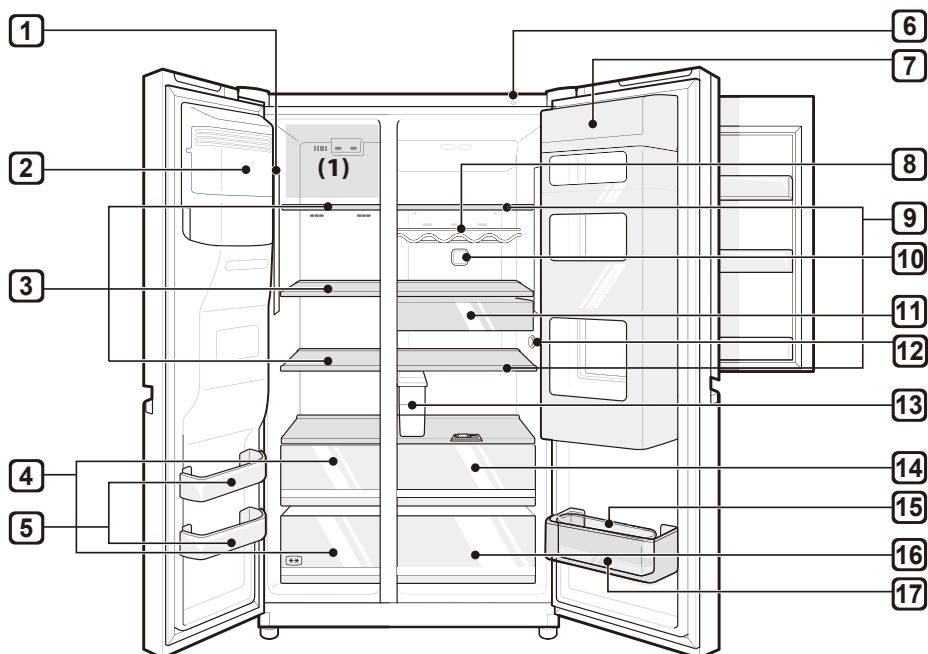

1 Lampă LED

Lămpile cu LED din interiorul aparatului se aprind atunci când deschideți ușa.

2 Dispozitivul automat de preparat gheață (*)

Acesta este locul în care gheața este produsă automat și depozitată.

3 Raft congelator (*)

Acesta este locul în care pot fi depozitate alimentele congelate, cum ar fi carnea, peștele și înghețata.

4 Sertar congelator (*)

Acesta este pentru depozitarea pe termen lung a elementelor congelate.

5 Coșul de pe ușa congelatorului

Aici se pot pune pachete mici de produse alimentare congelate.

- Nu puneți în aceste coșuri înghețată sau alimente care vor fi păstrate o perioadă mai lungă de timp.

6 Unitate de diagnosticare inteligentă

Utilizați această funcție când contactați centrul de informații pentru clienți LG Electronics pentru a vă ajuta să efectuați o diagnosticare exactă în cazul în care aparatul funcționează anormal sau apare o defecțiune.

7 Sistemul Ușă în ușă (*)

Aici sunt puse alimentele care sunt scoase frecvent, precum băuturile și gustările.

8 Rastel pentru sticle (*)

Acesta este locul în care sunt depozitate sticlele cu băutură sau recipientele înalte.

⚠ ATENȚIE

- Nu depozitați sticle sau recipiente mici. Articolele pot să cadă și să cauzeze accidentări sau daune ale aparatului.

9 Raftul frigiderului

Acesta este locul în care sunt depozitate alimentele refrigerate și alte elemente.

- Înălțimea raftului poate fi reglată prin introducerea raftului pe altă șină, la o înălțime diferită.
- Depozitați alimentele cu un conținut de umiditate mai mare în partea din față a raftului.
- Numărul real de rafturi va diferi de la model la model.

10 Pur și proaspăt

- Această funcție reduce și îndepărtează mirosurile din compartimentul frigiderului.

11 Sertar gustări (*)

Aici se pot pune pachete mici de alimente refrigerate.

12 Senzor de temperatură

Acest senzor detectează temperatura din frigider.

- Păstrați distanța dintre senzor și alimente pentru ca senzorul să detecteze cu precizie temperatura.

13 Rezervor pentru dozatorul de apă (*)

Acesta este locul unde este depozitată apa care alimentează dozatorul sau dispozitivul automat de producere a gheții. Acesta trebuie umplut manual. (Exclusiv la modelele fără țevă)

14 Sertar pentru legume proaspete (*)

Această imagine "Fără țevărie" este iluminată când recipientul dozatorului de apă este corect montat.

- Alimentele refrigerate și alte produse alimentare pot fi depozitate în partea superioară a cutiei pentru legume.

15 Suport mobil pentru ouă (*)

Aici se păstrează ouăle.

- Îl puteți muta și utiliza în poziția dorită, după necesități. Dar nu îl utilizați drept compartiment pentru gheață și nu îl așezați pe raftul de sus al frigiderului sau în sertarul de legume.

16 Sertar pentru legume

Aici sunt depozitate fructele și legumele pentru a se păstra proaspete cât mai mult timp.

- Numărul efectiv de sertare diferă de la un model la altul.

17 Coșul de pe ușa frigiderului

Acesta este locul în care sunt depozitate pachete mici de alimente refrigerate, băuturi și recipiente cu sosuri.

NOTĂ

- (*) înseamnă că această caracteristică variază în funcție de modelul achiziționat.
- Coșul sau sertarul secțiunii Două stele (**☆☆**) poate fi utilizat pentru a depozita gheață și alimente între -12 °C și -18 °C pe perioade scurte.
- Raftul superior al congelatorului (1) va atinge temperatura stabilită primul.
- Compartimentele cu două stele pentru alimentele congelate sunt adecvate pentru depozitarea alimentelor pre-congelate, depozitarea sau prepararea înghețatei și pentru prepararea cuburilor de gheață.
- Compartimentele cu două stele nu sunt adecvate pentru înghețarea alimentelor proaspete.

Note pentru operare

- Nu utilizați rezervorul dozatorului de apă înghețată pentru alte băuturi decât apa.
- Utilizatorii trebuie să rețină că se poate forma gheață dacă ușa nu este închisă complet, dacă umiditatea este mare pe timp de vară sau dacă ușa de la congelator este deschisă frecvent.
- Asigurați-vă că este suficient spațiu între alimentele depozitate pe raft sau în coșul de pe ușă pentru a permite închiderea completă a ușii.
- Deschiderea ușii pentru perioade lungi de timp poate cauza o creștere semnificativă a temperaturii în compartimentele aparatului.
- Dacă aparatul frigorific este lăsat gol timp îndelungat, opriți-l, dezghețați-l, curățați-l, uscați-l și lăsați ușa deschisă pentru a împiedica formarea mucegaiului în interiorul aparatului.

Sugestie pentru economisirea energiei

- Asigurați-vă că există suficient spațiu între alimente. Astfel, aerul rece poate circula în mod uniform, ceea ce va reduce consumul de curent electric.
- Depozitați alimentele fierbinți numai după ce s-au răcit; astfel, nu se va forma condens sau gheață.
- La depozitarea alimentelor în congelator, setați temperatura congelatorului în așa fel încât să fie mai mică decât temperatura indicată pe alimente.
- Nu puneți alimente în apropierea senzorului de temperatură al frigiderului. Păstrați o distanță de cel puțin 3 cm față de senzor.
- Rețineți că în specificațiile tehnice ale aparatului există un interval permis de creștere a temperaturii după decongelare. Dacă doriți să reduceți la minimum impactul pe care acest lucru l-ar putea avea asupra depozitării alimentelor din cauza unei creșteri a temperaturii, sigilați sau înfășurați alimentele depozitate în mai multe straturi.
- Sistemul de decongelare automată din aparat nu permite acumularea de gheață în compartiment în condiții normale de funcționare.

Depozitarea alimentelor în mod eficient

- Depozitați alimentele congelate sau alimentele refrigerate în interiorul recipientelor etanșate.
- Verificați data de expirare și eticheta (instrucțiunile de depozitare) înainte de a depozita alimente în interiorul aparatului.
- Nu depozitați alimente pentru o perioadă lungă (mai mult de 4 săptămâni) în cazul în care acestea se strică repede la temperatura scăzută.
- Puneți alimentele refrigerate sau alimentele congelate în frigider sau în congelator imediat după cumpărare.
- Păstrați carnea macră și peștele în recipiente adecvate în frigider, astfel încât să nu intre în contact cu alte produse alimentare sau să picure pe acestea.
- Evitați recongelarea alimentelor care s-au dezghețat complet. Alimentele care sunt recongelate după ce s-au dezghețat complet își pierd savoarea și valoarea nutritivă.
- Nu înfășurați și nu depozitați legumele în hârtie de ziar. Hârtia de ziar sau alte substanțe străine pot murdări și contamina alimentele.
- Nu umpleți excesiv aparatul. Aerul rece nu poate circula în mod corespunzător atunci când aparatul este supraîncărcat.
- Dacă setați o temperatură prea scăzută pentru alimente, acestea ar putea îngheța. Nu setați o temperatură mai mică decât temperatura necesară pentru depozitarea corespunzătoare a alimentelor.
- În cazul în care în aparat sunt compartimente reci, nu depozitați legume și fructe cu un conținut ridicat de umiditate în compartimentele reci, deoarece acestea pot îngheța din cauza temperaturii scăzute.

Capacitate maximă de congelare

- Funcția Express Freeze (Congelare expres) va seta congelatorul la capacitatea maximă de congelare.
- Aceasta durează maxim 24 de ore și se oprește automat.
- În cazul în care urmează să folosiți capacitatea maximă de congelare, funcția Express Freeze (Congelare expres) trebuie pornită cu șapte ore înainte de amplasarea produsului proaspăt în compartimentul congelatorului.

Depozitare maximă

- Pentru a obține o mai bună circulație a aerului, introduceți toate sertarele.
- Dacă urmează să depozitați cantități mari de alimente, toate sertarele congelatorului trebuie scoase din aparat cu excepția celui inferior, iar alimentele trebuie depozitate direct pe rafturile congelatorului din compartimentul acestuia.

NOTĂ

- Pentru a scoate sertarele, în primul rând scoateți alimentele din sertare. Apoi, utilizați mânerul sertarelor și scoateți sertarele cu grijă. Acest lucru poate provoca rănire.
- Forma fiecărui sertar poate fi diferită, introduceți-l în poziția corectă.

Utilizarea panoului de control

Unități și funcții

<Tip 1>

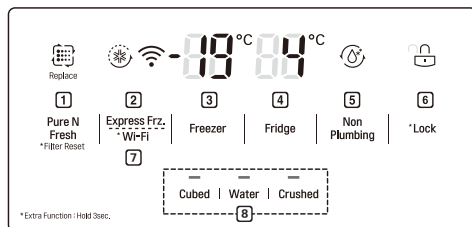

<Tip 3>

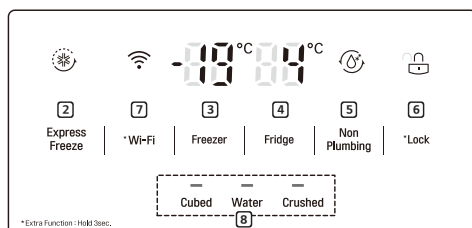

<Tip 2>

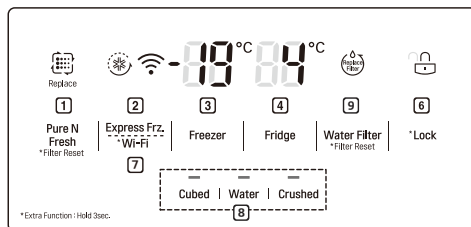

<Tip 4>

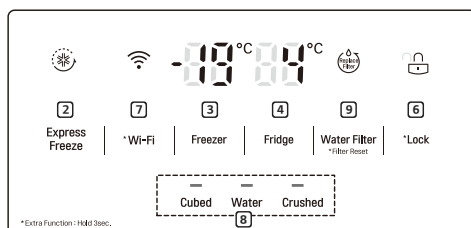

1 Pur și proaspăt

- Panoul de control se va activa în oricare dintre următoarele cazuri.
- Această funcție reduce și îndepărtează mirosurile din compartimentul frigiderului.

2 Express Freeze (Congelare rapidă)

- Acesta setează funcțiile pentru Congelarea expresă.

3 Freezer Temperature (Temperatură congelator)

- Acesta setează temperatura-țintă a congelatorului.

4 Fridge Temperature (Temperatură frigider)

- Acesta setează temperatura-țintă a frigiderului.

5 Non Plumbing (Fără țevărie) (*)

- Setarea și resetarea blocării

NOTĂ

- (*) Înseamnă că această caracteristică variază în funcție de modelul achiziționat.
- Panoul de control efectiv poate diferi de la model la model.
- Panoul de control se va dezactiva automat pentru economisirea energiei.
- În cazul contactului unui deget sau al pielii cu panoul de control în timpul curățării, funcția aferentă butonului declanșat ar putea fi acționată.

6 * Lock (Blocare)

- Acesta blochează butoanele de pe panoul de control.

7 * Wi-Fi

- Acesta funcție setează frigiderul să se conecteze la rețeaua Wi-Fi din locuința dumneavoastră.

8 Water Dispenser (Dozator de apă)

- Acesta reglează funcția Cuburi de gheață, Apă, Gheață zdrobită.

9 Replacement Filter (Înlocuirea filtrului) (*)

- Acesta indică automat perioada de înlocuire a filtrului de apă (exclusiv pentru modelele cu țevă).

Setarea temperaturii

Acesta setează temperatura frigiderului sau a congelatorului.

- Apăsăți butonul **Fridge** sau **Freezer** pentru a regla temperatura.
- Temperatura poate fi reglată.
 - Frigider: între 1°C și 7 °C
 - Congelator: între -14 °C și -24 °C

NOTĂ

- Setarea temperaturii implicite poate fi diferită în funcție de aparat.
- După ce conectați aparatul la priză, așteptați 2 - 3 ore înainte de a pune alimentele în aparat.
- Pentru a prepara gheață în condiții normale de climă, temperatura congelatorului trebuie să fie setată la -19 °C sau mai puțin.

Setarea congelării rapide

Funcția poate îngheța rapid o cantitate mare de gheață sau alimente congelate.

- Când apăsați butonul **Express Freeze**, pe panoul de control se aprinde pictograma **Express Freeze**.
- Funcția este activată și dezactivată pe rând, ori de câte ori apăsați butonul.
- Funcția Congelare rapidă se dezactivează automat după un anumit interval de timp.

Setarea și resetarea blocării

Acesta blochează butoanele de pe panoul de control.

- Țineți apăsat butonul **Lock (Blocare)** timp de 3 secunde. Atunci când funcția Lock (Blocare) este activă, toate butoanele sunt blocate.
- Când apăsați butonul **Lock** timp de 3 secunde, pictograma **Lock/Unlock** se aprinde pe panoul de control. Funcția este activată și dezactivată pe rând, ori de câte ori apăsați butonul.
- Dacă apăsați alt buton în afară de Blocare atunci când blocarea este setată, butonul nu va funcționa.
- Dacă apăsați alt buton în afară de Blocare când blocarea este setată, pictograma **Lock/Unlock** de pe panoul de control va lumina intermitent de 3 ori.
- Pentru a modifica o setare, apăsați mai întâi butonul **Lock** timp de 3 secunde pentru a dezactiva funcția.

Utilizarea rezervorului dozatorului de apă (exclusiv la modelele fără țevă)

Rezervorul de apă păstrează apa care va fi distribuită sau utilizată de dispozitivul automat de producere a gheții pentru a produce gheață. Nu umpleți acest rezervor cu alt lichid în afară de apă. În caz contrar, sistemul de dozare al apei poate fi deteriorat.

- 1 Scoateți rezervorul dozatorului de apă, trăgându-l afară în timp ce țineți de mâner.

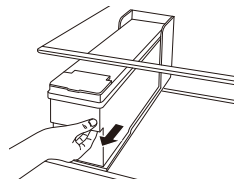

- 2** Deschideți apărătoarea sau capacul rezervorului dozatorului de apă.

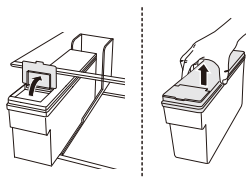

- 3** Umpleți cu apă filtrată îmbuteliată sau cu apă filtrată curată până la linia de referință indicată în interiorul rezervorului dozatorului de apă. (Capacitate totală: 4 l)

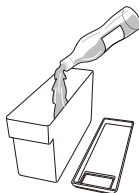

- 4** După umplerea cu apă, închideți apărătoarea sau capacul rezervorului dozatorului de apă.

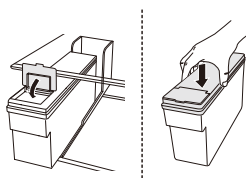

- 5** Fixați din nou rezervorul dozatorului de apă pe raftul frigiderului.

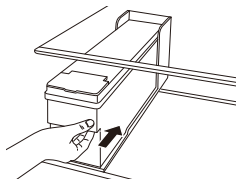

⚠️ AVERTISMENT

- Copiii nu trebuie să aibă acces în apropierea rezervorului dozatorului.
- Nu umpleți rezervorul de apă cu alte băuturi în afară de apă sau cu apă fierbinte.

⚠️ ATENȚIE

- Nu forțați și nu loviți puternic atunci când scoateți sau asamblați rezervorul dozatorului de apă. În caz contrar, vă puteți răni sau puteți deteriora aparatul.

NOTĂ

- Înainte de a utiliza rezervorul dozatorului de apă după instalarea aparatului, acesta trebuie spălat înainte de umplerea cu apă.
- Verificați dacă rezervorul dozatorului de apă a fost amplasat corect în aparat. Dacă nu este asamblat corect, ar putea exista scurgeri de apă de la rezervor în aparat.
- Dacă există o cantitate insuficientă de apă în rezervorul dozatorului de apă, dimensiunea cuburilor de gheață și cantitatea acestora pot fi afectate și este posibil să nu se producă gheață.
- Dacă nu există deloc apă în rezervorul dozatorului de apă, funcția de dozare a apei reci și a gheții de la dozator nu poate fi utilizată. Verificați dacă există apă în rezervorul dozatorului și, dacă este cazul, umpleți-l cu apă.
- Așteptați cel puțin 15 secunde înainte de a scoate rezervorul de apă după ce ați luat apă sau gheață de la dozator.
- Este normal să se audă un zgomot în timpul alimentării cu apă a dozatorului și a dispozitivului automat de producere a gheții. Acesta nu indică o defecțiune.

Utilizarea dozatorului de apă sau de gheață

Puteți elibera cuburi de gheață, apă sau gheață zdrobită prin apăsarea butonului corespunzător modului dorit.

- Atunci când apăsați butonul Cubed (Cuburi de gheață), Water (Apă) sau Crushed (Gheață zdrobită) de pe panoul de control, indicatorul de pe panoul de control se va activa și se va seta modul dorit. În acest moment, dacă apăsați maneta de dozare, aparatul va doza conform funcției selectate (cuburi de gheață, apă sau gheață zdrobită).
- Funcția este activată și dezactivată pe rând, ori de câte ori apăsați butonul de pe panoul de control.

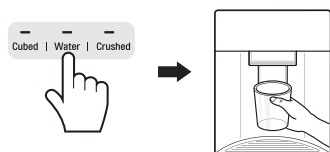

⚠ ATENȚIE

- Nu lăsați copiii să se apropie de dozator pentru a-i împiedica să se joace cu comenzile sau să le defecteze.
- Aruncați primele loturi de gheață (circa 20 cuburi și 7 cești de apă). Acest lucru este, de asemenea, necesar dacă aparatul nu a fost folosit o perioadă îndelungată.
- Curățați sistemul de distribuire a apei dacă acesta nu a fost utilizat timp de 48 de ore. Spălați sistemul de apă conectat la o sursă de alimentare cu apă dacă apa nu a fost evacuată timp de 5 zile.
- Pentru a curăța sistemul de distribuire a apei, lăsați apa să treacă prin dozator aproximativ 5 minute și aruncați primele câteva loturi de gheață.

NOTĂ

- Dacă deschideți ușa de la congelator în timp ce se eliberează apă, alimentarea cu apă se va opri, iar panoul de control va reveni la ecranul inițial.
- Dacă deschideți ușa frigiderului în timp ce se eliberează apă, cuburi de gheață sau gheață zdrobită, operația de eliberare se va întrerupe. La închiderea ușii, articolul selectat pentru modul selectat anterior va continua să fie eliberat.
- Dacă gura câinii este mică, apa ar putea fi împrăscată în afară sau ar putea să nu ajungă deloc în cană.
- La eliberarea apei, a cuburilor de gheață sau a gheții zdrobite, folosiți o cană cu diametrul gurii de peste 68 mm.

- Dacă dispozitivul de producere a gheții produce cuburi de gheață mici sau cuburile se lipesc între ele, cantitatea de apă care ajunge la dispozitivul de producere a gheții poate fi scăzută din cauza cantității insuficiente de apă din rezervorul de apă. De asemenea, dacă gheața nu este utilizată în mod frecvent, cuburile s-ar putea lipi între ele.

Dispozitiv automat de producere a gheții

Dispozitivul automat de producere a gheții poate produce automat 6 cuburi o dată, 50~60 de bucăți într-un interval de 24 de ore, în condiții favorabile. Această cantitate poate varia în funcție de mediu (temperatura ambiantă din jurul aparatului, frecvența deschiderii ușii, cantitatea de alimente depozitată în aparat etc.).

- Când compartimentul este plin cu gheață, producerea gheții se va opri.
- În timp ce dispozitivul automat de producere a gheții funcționează, nu îl atingeți direct cu mâinile.
- Când cuburile stau mai mult timp în compartimentul pentru gheață, se pot lipi între ele și nu mai pot fi separate cu ușurință. În acest caz, curățați compartimentul pentru gheață înainte de a-l utiliza.
- Aruncați gheața produsă prima dată, fără să o utilizați.
- În timp ce dispozitivul automat de producere a gheții funcționează, nu îl atingeți direct cu mâinile.
- Când cuburile stau mai mult timp în compartimentul pentru gheață, se pot lipi între ele și nu mai pot fi separate cu ușurință. În acest caz, curățați compartimentul pentru gheață înainte de a-l utiliza.

Pornirea și oprirea dispozitivului automat de producere a gheții

- 1 Țineți și scoateți prin ridicare capacul de la dispozitivul automat de producere a gheții.

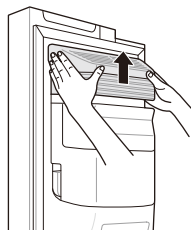

- 2 Dacă dispozitivul automat de producere a gheții nu este utilizat, compartimentul pentru gheață poate fi utilizat drept raft pentru congelator după selectarea întrerupătorului dispozitivului de producere a gheții în poziția oprit.

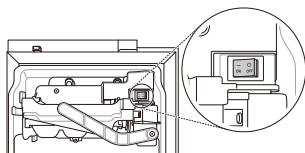

Scoaterea compartimentului pentru gheață (*)

Țineți compartimentul pentru gheață cu ambele mâini și trageți-l afară prin ridicare.

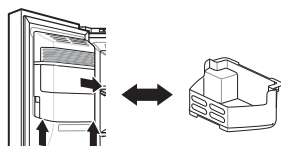

- Dacă dispozitivul automat de producere a gheții nu este utilizat, compartimentul pentru gheață poate fi utilizat drept raft pentru congelator.
- Când compartimentul este plin cu gheață, acesta poate fi greu. Scoateți-l cu ambele mâini.

⚠️ AVERTISMENT

- Nu atingeți cu mâna sau cu un instrument piesele mecanice ale dispozitivului automat de producere a gheții. Nerespectarea acestei instrucțiuni poate duce la rănirea persoanelor sau la deteriorarea aparatului.
- Trebuie luate măsuri de precauție, deoarece dispozitivul automat de producere a gheții funcționează continuu după ce ușa congelatorului este deschisă, atunci când butonul dispozitivului automat de producere a gheții este setat la poziția On (Pornit).
- Nu dezasamblați, nu reparați și nu aduceți modificări dispozitivului automat de producere a gheții. Aceste lucrări trebuie efectuate numai de un tehnician de service.

⚠️ ATENȚIE

- Aruncați primele loturi de gheață (circa 20 cuburi și 7 cești de apă). Acest lucru este, de asemenea, necesar dacă aparatul nu a fost folosit o perioadă îndelungată.

- Prima gheață și apă eliberată poate include particule sau mirosuri de pe conducta de alimentare cu apă sau din rezervorul de apă.
- Nu lăsați copiii să se apropie de dozator. Copiii se pot juca cu comenzile sau le pot deteriora.
- Pasajul de eliberare a gheții se poate bloca cu gheață dacă se utilizează numai gheață zdrobită. Îndepărtați gheața acumulată scoțând compartimentul pentru gheață și eliberând pasajul de trecere cu o spatulă de cauciuc. Eliberarea periodică a cuburilor de gheață poate, de asemenea, să contribuie la prevenirea acumulării de gheață.
- Dacă se eliberează gheață decolorată, verificați rezervorul de apă și alimentarea cu apă pentru a depista sursa. Dacă problema persistă, contactați centrul de informații pentru clienți LG Electronics. Nu utilizați gheață sau apă până la remedierea problemei.
- Nu utilizați niciodată un pahar de cristal subțire sau vase de lut pentru a colecta gheață. Astfel de recipiente se pot ciobi sau sparge, rămânând cuburi de sticlă în gheață.
- Eliberați gheață într-un pahar înainte de a-l umple cu apă sau cu alte băuturi. Dacă eliberați gheață într-un pahar care conține deja lichid, puteți stropi în jur.
- Nu atingeți orificiul de ieșire a gheții sau dispozitivul automat de producere a gheții cu mâna sau cu un instrument. Nerespectarea acestei instrucțiuni poate duce la rănirea persoanelor sau la deteriorarea aparatului.
- La fixarea din nou a compartimentului pentru gheață, asigurați-vă că acesta este amplasat corect. Dacă acesta este înclinat sau nu este la nivel, s-ar putea întrerupe producerea de gheață din cauza dislocării senzorului.
- Nu utilizați niciodată un pahar care este foarte îngust sau adânc. Gheața se poate bloca în pasajul pentru gheață, iar randamentul aparatului ar putea fi afectat.
- Țineți paharul la o distanță corespunzătoare față de orificiul de ieșire a gheții. Dacă țineți paharul prea aproape de orificiul de ieșire, puteți împiedica eliberarea gheții.
- Aruncați gheața din compartimentul pentru gheață din congelator dacă plecați în vacanță sau după o pană de curent prelungită. Apa de la gheața care se topește poate picura din dozator pe podea.

NOTĂ

- (*) înseamnă că această caracteristică variază în funcție de modelul achiziționat.

Sistemul Ușă în ușă (*)

Trageți în sus maneta din partea inferioară a ușii, până când se deschide ușa interioară.

Există mult spațiu de depozitare în interiorul Ușă în ușă și în coșurile din jur, ceea ce vă permite să depozitați alimentele într-un mod organizat.

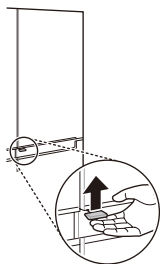

Scoaterea carcasei ușii în ușă

Țineți carcasa din interiorul Door in Door cu ambele mâini și scoateți-o prin ridicare.

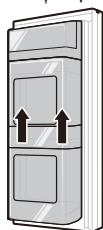

Remontarea carcasei Door in Door

Montați în ordinea inversă celei aferente procesului de scoatere.

Scoaterea coșurilor din Door in Door

- 1 Țineți ambele margini ale coșului și scoateți-l prin ridicare.

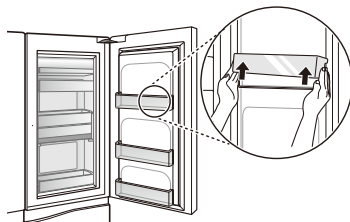

- 2 Ridicați coșul fixat așa cum este indicat în (1) și scoateți trăgând de el în afară așa cum este indicat în (2).

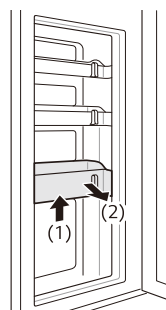

Remontarea coșurilor în Door in Door

Montați în ordinea inversă celei aferente procesului de scoatere.

NOTĂ

- (*) înseamnă că această caracteristică variază în funcție de modelul achiziționat.

Sertar pentru legume proaspete (*)

Umiditatea din sertarul pentru legume crocante poate fi controlată prin glisarea manetei în orice direcție.

Dacă maneta este deplasată la stânga, ghidajul de aer va fi deschis și va lăsa aerul să circule prin sertar, pentru umiditate redusă. Iar dacă este deplasată la dreapta, ghidajul de aer va fi închis și va menține umiditatea prezentă momentan în sertarul pentru legume crocante.

Starea închisă este recomandată pentru depozitarea legumelor, iar starea deschisă este recomandată pentru depozitarea fructelor.

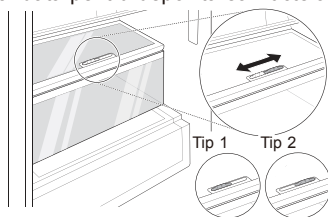

NOTĂ

- (*) înseamnă că această caracteristică variază în funcție de modelul achiziționat.

Utilizarea altor funcții

Alarmă ușă deschisă

Alarma sună de 3 ori într-un interval de 30 de secunde dacă ușa (compartimentului frigiderului, compartimentului congelatorului, ușa Door in Door) este lăsată deschisă sau nu este complet închisă timp de un minut.

- Contactați un centru de informații pentru clienți LG Electronics dacă sunetul alarmei continuă chiar și după închiderea ușii.

Detectare a defecțiunilor

Aparatul poate detecta automat probleme în timpul funcționării.

- Dacă este detectată o problemă, aparatul nu funcționează și se afișează un cod de eroare chiar și atunci când nu este apăsat niciun buton.
- În acest caz, nu opriți alimentarea și contactați imediat un centru de informații pentru clienți LG Electronics. Dacă opriți alimentarea cu energie electrică, tehnicianul de reparații de la centrul de informații pentru clienți LG Electronics ar putea avea dificultăți în identificarea problemei.

Utilizarea aplicației LG SmartThinQ

- Pentru aparate cu logo-ul  sau 

Lucruri de verificat înainte de a folosi LG SmartThinQ

- 1 Verificați distanța dintre aparat și routerul wireless (rețeaua Wi-Fi).
 - În cazul în care distanța dintre aparat și routerul wireless este prea mare, puterea semnalului scade. Înregistrarea poate dura mai mult timp sau instalarea poate eșua.

- 2 Dezactivați **Datele mobile** sau **Date celulare** de pe smartphone-ul dumneavoastră.

- Pentru telefoane iPhone, opriți datele accesând **Configurări** → **Conexiune celulară** → **Date celulare**.

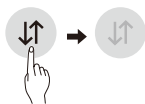

- 3 Conectați-vă smartphone-ul la routerul wireless.



NOTĂ

- Pentru a verifica conexiunea Wi-Fi, verificați dacă pictograma **Wi-Fi**  de pe panoul de control este aprinsă.
- Aparatul suportă doar rețele Wi-Fi de 2,4 GHz. Pentru a verifica frecvența rețelei dumneavoastră, contactați-vă furnizorul de servicii de internet sau consultați manualul routerului dumneavoastră wireless.
- Compania LG nu este responsabilă pentru problemele de conexiune ale SmartThinQ, defectiuni sau erori cauzate de conexiunea la rețea.

- În cazul în care aparatul are probleme cu conectarea la rețeaua Wi-Fi, acestea poate fi situat prea departe de router. Achiziționați un repetor Wi-Fi (amplificator de semnal) pentru a îmbunătăți puterea semnalului Wi-Fi.
- Conexiunea Wi-Fi poate să nu se realizeze sau să se întrerupă din cauza mediului rețelei din locuință.
- Conexiunea la rețea poate să nu funcționeze în mod corespunzător în funcție de furnizorul de servicii de internet.
- Mediul wireless înconjurător poate face ca serviciul de rețea wireless să funcționeze mai lent.
- Aparatul nu poate fi înregistrat din cauza problemelor cu transmisia semnalului wireless. Deconectați aparatul și așteptați un minut înainte de a încerca din nou.
- În cazul în care firewall-ul sau routerul dvs. wireless este activat, dezactivați firewall-ul sau adăugați o excepție în cadrul acestuia.
- Numele rețelei wireless (SSID) trebuie să fie o combinație de litere și cifre. (Nu folosiți caractere speciale)
- Interfața utilizatorului (UI) a Smartphone-ului poate varia în funcție de sistemul de operare mobil (OS) și de producător.
- Dacă protocolul de securitate al routerului este setat pe **WEP**, este posibil să nu puteți configura rețeaua. Vă rugăm să schimbați protocolul de securitate (se recomandă **WPA2**) și să înregistrați produsul din nou.

Instalarea aplicației LG SmartThinQ

Căutați aplicația LG SmartThinQ de la magazinul Google Play Store & Apple App Store pe un smartphone. Urmați instrucțiunile pentru a descărca și a instala aplicația.

Funcția Wi-Fi

Comunicați cu aparatul de pe un smartphone prin intermediul funcțiilor inteligente comode.

Firmware Update (Actualizare Firmware)

Păstrați actualizată performanța aparatului.

Smart Diagnosis™

Dacă utilizați funcția Smart Diagnosis, veți primi informații utile, precum modul corect de utilizare al aparatului pe baza obiceiurilor de utilizare.

Setări

Vă permite să setați diferite opțiuni ale frigiderului și ale aplicației.

NOTĂ

- Dacă schimbați routerul wireless, furnizorul serviciilor de internet sau parola, ștergeți dispozitivul înregistrat din aplicația LG SmartThinQ și înregistrați-o din nou.
- Aplicația poate fi modificată cu scopul îmbunătățirii aparatului fără notificarea utilizatorilor.
- Funcțiile pot varia în funcție de model.

Conectarea la Wi-Fi

Butonul **Wi-Fi**, atunci când este utilizat împreună cu aplicația LG SmartThinQ, permite conectarea frigiderului la o rețea Wi-Fi din locuința dumneavoastră. Pictograma **Wi-Fi** afișează starea conexiunii la rețea a frigiderului. Pictograma se aprinde atunci când frigiderul este conectat la o rețea Wi-Fi.

Prima înregistrare a aparatului

Porniți aplicația LG SmartThinQ și urmați instrucțiunile din aplicație pentru a înregistra aparatul.

Reînregistrarea aparatului sau

înregistrarea unui alt utilizator

Țineți apăsat butonul **Wi-Fi** timp de 3 secunde pentru a opri temporar această funcție. Porniți aplicația LG SmartThinQ și urmați instrucțiunile din aplicație pentru a înregistra aparatul.

NOTĂ

- Pentru a dezactiva funcția Wi-Fi, țineți apăsat butonul **Wi-Fi** timp de 3 secunde. Pictograma Wi-Fi se va stinge.

Specificații modul LAN Wireless

Model	LCW-004
Interval frecvență	între 2412 și 2472 MHz
Putere ieșire (max.)	IEEE 802.11b:17.82 dBm IEEE 802.11g:17.72 dBm IEEE 802.11n:16.61 dBm

Funcția wireless S/W versiunea : V 1.0

Utilizatorul trebuie să țină cont de faptul că acest dispozitiv trebuie instalat și utilizat cu o distanță minimă de 20 cm între dispozitiv și corp.

Declarație de conformitate



Prin prezenta, LG Electronics declară că Frigiderul de tip echipament radio este în conformitate cu Directiva 2014/53/EU. Textul complet al declarației de conformitate a EU este disponibilă la următoarea adresă de internet:

<http://www.lg.com/global/support/cedoc/cedoc#>

LG Electronics European Shared Service Centre B.V.

Krijgsman 1

1186 DM Amstelveen

Olanda



Informații de notificare privind software-ul open source

Pentru a obține codul sursă din GPL, LGPL, MPL și alte licențe open source, care sunt conținute în acest produs, vă rugăm să vizitați <http://opensource.lge.com>.

În plus față de codul sursă, toate condițiile licenței, denegările de responsabilitate privind garanția și notele despre drepturile de autor la care se face referire sunt disponibile pentru descărcare.

LG Electronics va oferi și codul sursă pe CD-ROM în schimbul unei sume care să acopere costurile unei asemenea distribuții (cum ar fi costurile suporturilor media, de transport și de procesare), în urma unei solicitări prin e-mail la opensource@lge.com. Această ofertă este valabilă pentru o perioadă de trei ani de la data ultimului transport al acestui produs. Această ofertă este valabilă pentru orice persoană care primește aceste informații.

Utilizarea Smart Diagnosis™

- Pentru aparatele cu logo-ul  sau 

Smart Diagnosis™ prin Centrul de informații pentru clienți

Utilizați această funcție dacă aveți nevoie de o diagnosticare precisă a unui centru de reparații LG Electronics atunci când produsul nu funcționează în mod corespunzător sau se defectează. Utilizați această funcție doar pentru a contacta reprezentantul de reparații, nu în timpul funcționării normale.

- 1 Apăsați butonul **Lock** pentru a activa funcția blocare.
 - În cazul în care ecranul este blocat de peste 5 minute, trebuie să dezactivați sistemul de blocare și să îl reactivați.

* Lock



- 2 Deschideți ușa frigiderului și apoi țineți telefonul pe orificiul difuzorului din dreapta sus.
 - Poziționați telefonul astfel încât microfonul să fie aliniat cu orificiul difuzorului.

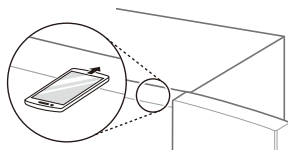

- 3 Apăsați și mențineți apăsat butonul **Freezer** timp de cel puțin trei secunde în timp ce continuați să țineți telefonul pe difuzor.
- 4 După ce transferul de date este complet, reprezentantul de service vă va explica rezultatul funcției Smart Diagnosis™.

NOTĂ

- Poziționați telefonul astfel încât microfonul să fie aliniat cu orificiul difuzorului.
- Sunetul funcției Smart Diagnosis™ este generat după aproximativ 3 secunde.
- Țineți telefonul la orificiul difuzorului din dreapta sus și așteptați până când sunt transmise datele.
- Nu îndepărtați telefonul de orificiul difuzorului în timp ce sunt transmise datele.
- Sunetul de transfer de date poate fi strident pentru ureche în timp ce sunt transmise datele pentru funcția Smart Diagnosis™, dar nu luați telefonul de pe orificiul difuzorului de diagnosticare precisă până când nu se oprește sunetul pentru transferul de date.
- Când transferul de date este complet, este afișat mesajul de finalizare a transferului iar panoul de control se deconectează automat și apoi pornește din nou după câteva secunde. Apoi centrul de informații pentru clienți explică rezultatul diagnosticării.
- Funcția Smart Diagnosis™ depinde de calitatea apelului local.
- Performanța comunicării se va îmbunătăți, iar dvs. puteți transmite un semnal mai bun dacă utilizați telefonul fix de acasă.
- În cazul în care transferul de date al funcției Smart Diagnosis™ este slab din cauza calității slabe a apelului, este posibil să nu primiți cele mai bune servicii Smart Diagnosis™.

Note pentru curățare

- Când scoateți un raft sau un sertar din aparat, scoateți toate alimentele depozitate pe raft sau în sertar pentru a nu vă răni sau a nu deteriora aparatul.
 - În caz contrar, v-ați putea răni din cauza greutateii alimentelor depozitate.
- Când curățați orificiile de aerisire exterioare ale aparatului cu ajutorul aspiratorului, cordonul de alimentare trebuie deconectat de la priză pentru a evita orice descărcare electrostatică ce ar putea deteriora echipamentele electronice sau ar putea duce la electrocutare.
- Detașați rafturile și sertarele, curățați-le cu apă și uscați-le bine înainte de a le pune la loc.
- Ștergeți regulat garniturile ușii cu un prosop moale umed.
- Petele sau stropii care se văd pe coșul de pe ușă trebuie curățate, întrucât pot compromite capacitatea de stocare a coșului și îl pot chiar deteriora.
- După curățare, verificați să nu fie deteriorat cablul de alimentare, să nu fie fierbinte sau conectat necorespunzător.
- Păstrați curate orificiile de aerisire de la exteriorul aparatului.
 - Orificiile de aerisire blocate pot provoca incendii sau pot deteriora aparatul.
- Ceruirea suprafețelor exterioare de metal vopsite protejează împotriva ruginii. Nu ceruiți piesele din plastic. Ceruiți suprafețele metalice vopsite de cel puțin două ori pe an cu ceară pentru aparat (sau ceară auto tip pastă). Aplicați ceară cu o lavetă moale, uscată.
- Atunci când curățați interiorul sau exteriorul aparatului, nu îl ștergeți cu o perie aspră, pastă de dinți sau materiale inflamabile. Nu folosiți agenți de curățare care conțin substanțe inflamabile.
 - Acest lucru poate cauza decolorarea sau deteriorarea aparatului.
 - Substanțe inflamabile: alcool (etanol, metanol, izopropil alcool, izobutil alcool, etc.), diluant, înălbitor, lichide inflamabile sau abrazive, etc.

- Pentru exteriorul aparatului, utilizați un burete curat sau o lavetă moale și un detergent delicat în apă caldă. Nu utilizați produse de curățare abrazive sau aspre. Uscați complet cu o lavetă moale.
- Nu spălați niciodată rafturile sau containerele în mașina de spălat vase.
 - Piesele s-ar putea deforma din cauza căldurii.
- Curățați la intervale regulate suprafețele care pot intra în contact cu produsele alimentare și sistemele de drenaj accesibile.
- În cazul în care aparatul este dotat cu o lampă cu LED, nu îndepărtați carcasa acesteia sau lampa în sine în încercarea de a o repara sau verifica. Vă rugăm să luați legătura cu un centru de informații pentru clienți LG Electronics.

Curățarea capacului condensatorului

Folosiți un aspirator cu perie pentru a curăța capacul condensatorului și aerisirile. Nu îndepărtați panoul care acoperă zona bobinei condensatorului.

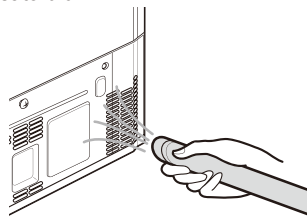

Înlocuirea filtrului Pur și proaspăt (*)

Pentru a păstra performanța filtrului Pur și proaspăt, dacă se afișează un mesaj care indică înlocuirea filtrului, înlocuiți filtrul cât mai repede posibil.

- 1 Dacă pictograma **Replace** se aprinde pe panoul de control, înlocuiți filtrul Pur și proaspăt.



Replace

- 2 Țineți și scoateți capacul filtrului Pur și proaspăt rotindu-l în sens antiorar.



- 3 Scoateți filtrul din interiorul capacului filtrului Pur și proaspăt și înlocuiți-l cu un filtru nou.



- 4 După înlocuirea filtrului, introduceți capacul filtrului Pur și proaspăt rotindu-l în sens orar.



- 5 Pentru a reseta intervalul de înlocuire a filtrului, apăsați butonul **Pure N Fresh** de pe panoul de control mai mult de 3 secunde. Pictograma **Replace** de pe panoul de control se va stinge.

- 6 Aceasta va funcționa după înlocuirea filtrului.

NOTĂ

- (*) înseamnă că această caracteristică variază în funcție de modelul achiziționat.
- Nu introduceți degetul sau un obiect străin în interior sau în montură. Nerespectarea acestui sfat poate duce la rănire sau defecțiuni.
- Dacă intervalul de înlocuire a fost depășit, randamentul de îndepărtare a bacteriilor și a mirosurilor poate scădea.
- Vă rugăm să rețineți că, dacă spălați filtrul cu apă, randamentul filtrului poate de asemenea scădea.

- Aveți grijă să nu schimbați direcția filtrului care se introduce în capacul filtrului.
- La setarea aparatului în modul Pornit sau Alimentare după înlocuirea filtrului, verificați dacă lampa cu LED din apropierea filtrului este aprinsă.
- Filtrul poate fi achiziționat de la un centru de informații pentru clienți LG Electronics.

Curățarea coșului de pe ușă

Scoaterea coșului de pe ușa de la frigider/congelator

Țineți ambele margini ale coșului și scoateți-l prin ridicare.

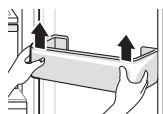

Remontarea coșului pe ușa de la frigider/congelator

- 1 Țineți ambele margini ale coșului de ușă, împingeți ușor o margine pentru a asambla, iar apoi, în același fel, asamblați cealaltă margine.

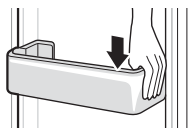

- 2 După asamblare, loviți ușor coșul de pe ușă pentru a-l fixa orizontal.

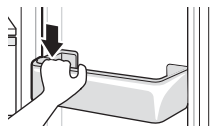

Curațarea raftului

Scoaterea raftului frigiderului/ congelatorului

Scoateți raftul trăgându-l în afară.

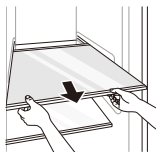

Remontarea raftului frigiderului/ congelatorului

Scoateți raftul, trăgând de acesta în afară, în timp ce ridicați ușor marginea din spate a raftului frigiderului.

Curățarea sertarului de legume

Scoaterea sertarului de legume

- 1 Scoateți tot ce este în sertar. Țineți de mânerul sertarului de legume și trageți-l afară ușor până se oprește.

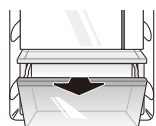

- 2 Ridicați sertarul de legume și scoateți-l trăgându-l afară.

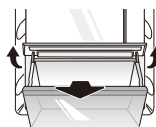

Remontarea sertarului de legume

- 1 Dacă sertarul de legume are capac, ridicați-l.

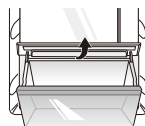

- 2 Introduceți partea inferioară a sertarului de legume în poziția originală și împingeți ușor în timp ce îl coborâți.

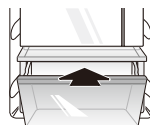

⚠ ATENȚIE

- Vă rugăm să notați că, atunci când scoateți sertarul de legume, vă puteți răni din cauza greutatei alimentelor depozitate.

Curățarea dozatorului de apă

Curățarea tăvii dozatorului

Tava dozatorului se poate uda ușor din cauza apei sau gheții care cade în ea. Ștergeți întreaga suprafață cu o lavetă umedă.



Curățarea orificiului de ieșire a apei sau gheții

Ștergeți frecvent orificiul de ieșire a apei sau gheții cu o lavetă curată întrucât se poate murdări cu ușurință. Vă rugăm să rețineți că scamele de la lavetă se pot prinde de orificiul de ieșire.

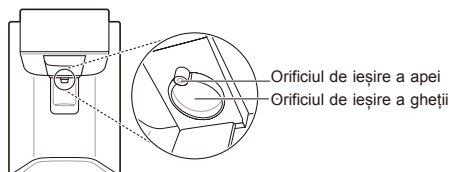

Înlocuirea filtrului de apă (exclusiv pentru modelele cu țevă)

Înlocuiți filtrul de apă de unică folosință când indică pictograma **Replacement Filter** sau cel puțin o dată la 6 luni.

Pentru a avea timp să luați un nou filtru, lumina se va aprinde cu puțin înainte ca filtrul actual să își piardă complet capacitatea de filtrare. Schimbarea filtrului la timp vă asigură apă curată și proaspătă de la aparat.

- 1 Deconectați aparatul.
- 2 Închideți alimentarea cu apă la aparat.
- 3 Scoateți filtrul de apă de unică folosință.
- 4 Instalați noul filtru de apă respectând informațiile din secțiunea „Conectarea la filtrul de apă”.
- 5 Deschideți alimentarea cu apă și porniți aparatul.
- 6 Apăsăți și mențineți apăsat butonul **Water Filter** timp de 3 secunde. Ca urmare, se va reseta pictograma Înlocuire filtru. Noul filtru de apă a fost activat.

Simptome	Motiv	Soluție
Nu are loc refrigerarea sau congelarea.	Există o întrerupere în alimentarea cu energie electrică?	<ul style="list-style-type: none"> Verificați alimentarea cu energie electrică a altor aparate.
	Este fișa de rețea deconectată de la priză?	<ul style="list-style-type: none"> Introduceți corectștecărul în priză.
Refrigerarea sau congelarea este slabă.	Este frigiderul sau congelatorul setat pe cea mai ridicată temperatură?	<ul style="list-style-type: none"> Setați temperatura frigiderului sau congelatorului la „Mediu”.
	Se află aparatul în lumina directă a soarelui sau este aproape de un obiect generator de căldură, cum ar fi un cuptor sau un radiator?	<ul style="list-style-type: none"> Verificați zona de instalare și reinstalați-l departe de obiecte generatoare de căldură.
	Ați depozitat alimente fierbinți fără răcire prealabilă?	<ul style="list-style-type: none"> Răciți alimentele fierbinți înainte de a le introduce în frigider sau congelator.
	Ați introdus prea multe alimente?	<ul style="list-style-type: none"> Păstrați un spațiu adecvat între alimente.
	Sunt ușile aparatului închise complet?	<ul style="list-style-type: none"> Închideți complet ușa și asigurați-vă că alimentele depozitate nu obstrucționează ușa.
	Este suficient spațiu în jurul aparatului?	<ul style="list-style-type: none"> Modificați poziția de instalare pentru a lăsa suficient spațiu în jurul aparatului.
Aparatul are un miros urât în interior.	Este temperatura frigiderului sau a congelatorului setată la „Cald”?	<ul style="list-style-type: none"> Setați temperatura frigiderului sau congelatorului la „Mediu”.
	Ați introdus alimente cu un miros puternic?	<ul style="list-style-type: none"> Depozitați alimentele cu miros puternic în recipiente sigilate.
	Au murdărit legumele sau fructele sertarul?	<ul style="list-style-type: none"> Aruncați legumele stricate și curățați sertarul de legume. Nu depozitați legume prea mult timp în sertarul de legume.
Becul din interiorul aparatului nu se aprinde.	Este stins becul din interiorul aparatului?	<ul style="list-style-type: none"> Nu este posibil ca clienții să înlocuiască becul din interiorul aparatului, deoarece acesta nu este conceput pentru a fi reparat. Dacă becul din interior nu se aprinde, vă rugăm să luați legătura cu centrul de informații pentru clienții LG Electronics.

Simptome	Motiv	Soluție
Ușa aparatului nu este închisă ermetic.	Este aparatul înclinat în față?	• Reglați piciorul din față pentru a ridica ușor partea din față.
	Rafturile au fost montate corect?	• Fixați din nou rafturile, dacă este necesar.
	Ați închis ușa utilizând forță excesivă?	• Dacă aplicați prea multă forță sau viteză la închiderea ușii, aceasta poate rămâne deschisă pentru scurt timp înainte de închidere. Asigurați-vă că nu împingeți ușa prea tare. Închideți fără a forța.
Ușa aparatului se deschide greu.	Ați deschis ușa imediat după ce ați închis-o?	• Dacă încercați să deschideți ușa aparatului în decurs de 1 minut după ce ați închis-o, este posibil să aveți dificultăți din cauza presiunii din interiorul aparatului. Încercați să deschideți ușa aparatului după câteva minute, astfel încât presiunea interioară să se stabilizeze.
Există condens în interiorul aparatului sau în partea de jos a capacului de la sertarul pentru legume.	Ați depozitat alimente fierbinți fără răcire prealabilă?	• Răciți alimentele fierbinți înainte de a le introduce în frigider sau congelator.
	Ați lăsat ușa aparatului deschisă?	• Deși condensul va dispărea repede după ce închideți ușa aparatului, îl puteți șterge cu o cârpă uscată.
	Ați deschis și închis ușa aparatului prea des?	• Condensul se poate forma din cauza diferenței de temperatură din exterior. Ștergeți umezeala cu o lavetă uscată.
	Ați pus în interior alimente calde sau umede fără să le sigilați într-un recipient?	• Depozitați alimentele într-un recipient acoperit sau sigilat.
În congelator s-au format straturi de gheață.	S-au stricat fructele sau legumele în sertar?	• Verificați dacă alimentele din interiorul aparatului blochează ușa și asigurați-vă că ușa este bine închisă.
	Ați depozitat alimente fierbinți fără răcire prealabilă?	• Răciți alimentele fierbinți înainte de a le introduce în frigider sau congelator.

Simptome	Motiv	Soluție
În congelator s-au format straturi de gheață.	Este blocată intrarea sau ieșirea aerului din congelator?	<ul style="list-style-type: none"> Asigurați-vă că intrarea sau ieșirea aerului nu este blocată, în așa fel încât aerul să poată circula în interior.
	Este congelatorul prea plin?	<ul style="list-style-type: none"> Păstrați un spațiu adecvat între elemente.
S-a format un strat de gheață sau condens în interiorul sau pe exteriorul aparatului.	Ați deschis și închis des ușa aparatului sau ușa aparatului este închisă în mod necorespunzător?	<ul style="list-style-type: none"> Se pot forma straturi de gheață sau condens dacă aerul exterior pătrunde în interiorul aparatului.
	Este mediul de instalare umed?	<ul style="list-style-type: none"> Condensul poate apărea pe suprafața exterioară a aparatului în cazul în care zona de instalare este prea umedă sau într-o zi umedă, precum o zi ploioasă. Ștergeți umezeala cu o lavetă uscată.
Aparatul este zgomotos și generează sunete anormale.	Este aparatul instalat pe o podea slabă sau care nu este la nivel?	<ul style="list-style-type: none"> Instalați aparatul pe o suprafață solidă și dreaptă.
	Atinge partea din spate a aparatului peretele?	<ul style="list-style-type: none"> Modificați poziția de instalare pentru a lăsa suficient spațiu în jurul aparatului.
	Sunt obiecte împrăștiate în spatele aparatului?	<ul style="list-style-type: none"> Luați obiectele împrăștiate din spatele aparatului.
	Există un obiect deasupra aparatului?	<ul style="list-style-type: none"> Îndepărtați obiectul care se află deasupra aparatului.
Partea laterală sau frontală a aparatului este caldă.	În aceste zone ale aparatului sunt montate țevi anticondens pentru a reduce formarea condensului în zona ușii.	<ul style="list-style-type: none"> Țeava de eliberare a căldurii pentru prevenirea condensului este instalată în partea frontală și laterală a aparatului. O puteți simți ca deosebit de fierbinte după ce a fost instalat aparatul sau pe timpul verii. Puteți fi siguri că acest lucru nu este o problemă și că este normal.
Există apă în interiorul sau exteriorul aparatului.	Există scurgeri de apă în jurul aparatului?	<ul style="list-style-type: none"> Verificați dacă apa nu s-a scurs de la o chiuvetă sau un alt loc.
	Există apă în partea inferioară a aparatului?	<ul style="list-style-type: none"> Verificați dacă apa provine de la alimentele congelate care s-au dezghețat sau de la un recipient spart sau care a căzut.

Simptome	Motiv	Soluție
Dispozitivul automat de producere a gheții nu produce gheață sau produce o cantitate mică de gheață.	Ați instalat recent aparatul?	<ul style="list-style-type: none"> Dispozitivul de producere a gheții produce în mod normal gheață după circa 48 de ore de la instalarea aparatului.
	Ați racordat conducta de alimentare cu apă la aparat și ați deschis supapa de alimentare?	<ul style="list-style-type: none"> Racordați țeava de alimentare cu apă la aparat și deschideți supapa de alimentare complet.
	Este îndoit furtunul de alimentare cu apă?	<ul style="list-style-type: none"> Dacă furtunul de alimentare este îndoit, fluxul de apă poate fi obstrucționat.
	Ați scos o cantitate mare de gheață recent?	<ul style="list-style-type: none"> Trebuie să treacă circa 24 de ore pentru a se mai produce gheață în dispozitivul automat de producere a gheții. Așteptați.
	Ați setat întrerupătorul dispozitivului de producere a gheții sau butonul dispozitivului automat de producere a gheții de pe panoul de control pe PORNIT?	<ul style="list-style-type: none"> Apăsăți I pe întrerupătorul dispozitivului automat de producere a gheții sau setați ON pentru butonul dispozitivului automat de producere a gheții de pe panoul de control. (Pentru mai multe detalii despre modul de utilizare, vizitați site-ul web LG Electronics sau utilizați propriul dispozitiv inteligent.)
	Este congelatorul setat la o temperatură prea ridicată?	<ul style="list-style-type: none"> Dacă temperatura setată este prea ridicată, gheața se va produce greu sau chiar nu se va produce deloc. Setează temperatura congelatorului la -18 ° C pentru funcționarea normală a dispozitivului automat de producere a gheții.
	Ați deschis des ușa aparatului?	<ul style="list-style-type: none"> Dacă deschideți des ușa aparatului, aerul rece iese, reducând viteza de producere a gheții. Nu deschideți și nu închideți ușa aparatului prea des.
	Este ușa aparatului închisă complet?	<ul style="list-style-type: none"> Dacă ușa aparatului nu este închisă complet, temperatura congelatorului va crește, reducând viteza de producere a gheții. Închideți ușa aparatului complet.
Gheața nu este eliberată.	Există gheață în compartimentul pentru gheață?	<ul style="list-style-type: none"> Verificați dacă există gheață în compartimentul pentru gheață.
	Este gheață blocată în compartimentul pentru gheață?	<ul style="list-style-type: none"> Scoateți compartimentul pentru gheață și scuturați-l. După ce scuturați compartimentul pentru gheață, aruncați gheața blocată rămasă.

Simptome	Motiv	Soluție
Gheața nu este eliberată.	Nu auziți zgomotul gheții care iese?	<ul style="list-style-type: none"> Pentru eliberarea gheții, pe panoul de comandă selectați alternativ modulurile pentru cuburi de gheață și gheață zdrobită.
	Pasajul pentru gheață este blocat? (Puteți verifica pasajul pentru gheață prin scoaterea compartimentului pentru gheață.)	<ul style="list-style-type: none"> Gheața nu poate fi eliberată adecvat dacă pasajul pentru gheață este blocat. Verificați cu regularitate gheața și curățați periodic pasajul pentru gheață.
Apa nu iese.	Folosiți apă nefiltrată?	<ul style="list-style-type: none"> Apa nefiltrată conține o cantitate mare de diferite metale grele sau substanțe străine, astfel încât filtrul se poate înfunda mai devreme, indiferent de durata de viață a filtrului.
	Este gol rezervorul dozatorului de apă? (Exclusiv la modele fără țevă)	<ul style="list-style-type: none"> Umpleți rezervorul dozatorului de apă.
	Apa nu iese când tubul de apă este umplut cu aer. (Exclusiv la modele fără țevă)	<ul style="list-style-type: none"> Îndepărtați rezervorul pentru dozarea apei prin tragere, în timp ce țineți de mâner. Umpleți rezervorul pentru dozarea apei cu apă și montați-l înapoi pe raftul frigiderului.
	Este închisă supapa de alimentare cu apă? (Exclusiv modele cu țevă)	<ul style="list-style-type: none"> Deschideți supapa de alimentare cu apă.
Apa are un gust ciudat.	Este gustul apei diferit prin comparație cu gustul apei de la filtrul de apă anterior?	<ul style="list-style-type: none"> Nu a fost utilizată apa purificată sau apa rece o perioadă îndelungată de timp?
	Ați instalat sau ați înlocuit de mult timp filtrul?	<ul style="list-style-type: none"> Dacă este utilizat un filtru expirat, randamentul de purificare poate scădea. Se recomandă înlocuirea filtrului în conformitate cu perioada de înlocuire a filtrului.
	Ați spălat cu apă filtrul în mod corespunzător în faza inițială după instalare?	<ul style="list-style-type: none"> La instalarea sau înlocuirea filtrului pentru prima oară, trebuie să scoateți aerul și reziduurile de carbon activate din filtru. Utilizați aparatul după eliberarea și scoaterea a circa 5 litri de apă purificată din dozator, apăsând mânerul de eliberare a apei. Activat (carbonul nu dăunează omului.)
	Nu a fost utilizată apa purificată sau apa rece o perioadă îndelungată de timp?	<ul style="list-style-type: none"> Gustul de apă stătută se poate schimba din cauza înmulțirii bacteriilor. Utilizați produsul după eliberarea și scoaterea a circa 5 litri de apă (aproximativ 3 minute) din dozatorul de apă.

Simptome	Motiv	Soluție
Clinchete	Controlul decongelării va scoate un clinchet atunci când ciclul de dezghețare automată începe și când se termină. Și controlul termostatului (sau comanda aparatului la unele modele) va scoate un clinchet atunci când pornește și se oprește.	<ul style="list-style-type: none"> • Funcționare normală
Zgomot puternic	Zgomotul puternic poate proveni de la fluxul aparatului, de la conducta de apă din partea din spate a aparatului (exclusiv pentru modelele cu țevă) sau de la elementele depozitate în partea superioară sau în jurul aparatului.	<ul style="list-style-type: none"> • Funcționare normală
	Aparatul nu este așezat la nivel pe podea.	<ul style="list-style-type: none"> • Podeaua este slabă sau neuniformă sau picioarele de nivelare trebuie să fie reglate. Consultați secțiunea Aliniere ușă.
	Aparatul cu compresor liniar a fost mutat în timpul funcționării.	<ul style="list-style-type: none"> • Funcționare normală. În cazul în care zgomotul puternic de la compresor nu se oprește după 3 minute, opriți alimentarea aparatului și porniți din nou.
Șuierat	Motorul ventilatorului vaporizatorului face să circule aerul prin compartimentele frigiderului și congelatorului.	<ul style="list-style-type: none"> • Funcționare normală
	Aerul este forțat peste condensator de ventilatorul condensatorului.	<ul style="list-style-type: none"> • Funcționare normală
Bolborosire	Agentul din aparat curge prin sistemul de răcire	<ul style="list-style-type: none"> • Funcționare normală
Pocnituri	Contractia și extinderea pereții interiori din cauza modificărilor de temperatură.	<ul style="list-style-type: none"> • Funcționare normală
Vibrare	În cazul în care partea laterală sau din spate a aparatului atinge un dulap sau perete, unele dintre vibrațiile normale pot produce un sunet perceptibil.	<ul style="list-style-type: none"> • Pentru a elimina zgomotul, asigurați-vă că părțile laterale și din spate nu intră în contact cu un perete sau dulap.

Simptome	Motiv	Soluție
Aparatul dvs. de acasă și smartphone-ul nu sunt conectate la rețeaua Wi-Fi.	Parola pentru Wi-Fi la care încercați să vă conectați este incorectă.	<ul style="list-style-type: none"> • Găsiți rețeaua Wi-Fi conectată la smartphone-ul dvs. și eliminați-o, apoi înregistrați-vă aparatul în aplicația LG SmartThinQ.
	Datele mobile pentru smartphone-ul dvs. sunt activate.	<ul style="list-style-type: none"> • Opriți Datele mobile ale smartphone-ului dvs. și înregistrați aparatul prin intermediul rețelei Wi-Fi.
	Denumirea rețelei wireless (SSID) este setată în mod incorect.	<ul style="list-style-type: none"> • Numele rețelei wireless (SSID) trebuie să fie o combinație de litere și cifre. (Nu folosiți caractere speciale)
	Frecvența routerului nu este de 2,4 GHz.	<ul style="list-style-type: none"> • Sunt suportate doar routere cu frecvența de 2,4 GHz. Setati routerul wireless la 2,4 GHz și conectați aparatul la routerul wireless. Pentru a verifica frecvența routerului, consultați-vă furnizorul de servicii de internet sau producătorul routerului.
	Distanța dintre aparat și router este prea mare.	<ul style="list-style-type: none"> • În cazul în care distanța dintre aparat și router este prea mare, semnalul poate fi slab și conexiunea poate să nu fie configurată în mod corect. Mutați routerul astfel încât acesta să fie mai aproape de aparat.

Memo

NÁVOD NA POUŽÍVANIE

CHLADNIČKA S MRAZNIČKOU

Pred použitím spotrebiča si dôkladne prečítajte návod na používanie a v prípade potreby ho majte poruke.

OBSAH

Tento návod na používanie môže obsahovať
obrazový materiál a obsah, ktoré sa líšia od
modelu, ktorý ste si zakúpili.

Tento návod podlieha revízií vykonanej
výrobcom.

BEZPEČNOSTNÉ POKYNY	3
DÔLEŽITÉ BEZPEČNOSTNÉ POKYNY.....	3
Zneškodnenie starého spotrebiča	11
INŠTALÁCIA	12
Časti	12
Rozmery a vzdialenosti	13
Teplota okolia.....	13
Odmontovanie dverí	14
Nastavenie výšky dvier.....	15
Pripojenie hadice na prívod vody (len pre modely ňou vybavené).....	16
Pripojenie spotrebiča	18
Premiestňovanie spotrebiča	18
PREVÁDZKA	19
Časti a funkcie	19
Poznámky k prevádzke	23
Používanie ovládacieho panela	25
Používanie zásobníka dávkovača vody (len pre modely bez prívodu vody)	26
Používanie dávkovača vody a ľadu	28
Automatický výrobník ľadu	28
Dvierka vo dverách (*)	30
Zásuvka na čerstvú zeleninu (*)	31
Používanie ďalších funkcií.....	31
INTELIGENTNÉ FUNKCIE	32
Používanie aplikácie LG SmartThinQ.....	32
Používanie funkcie Smart Diagnosis™	34
ÚDRŽBA	35
Poznámky k čisteniu.....	35
Čistenie krytu kondenzátora	35
Výmena filtra Pure N Fresh (*)	35
Čistenie priehradok na dverách.....	36
Čistenie poličky.....	37
Čistenie zásuvky na zeleninu	37
Čistenie dávkovača vody	38
Výmena vodného filtra (len pre modely ním vybavené)	38
RIEŠENIE PROBLÉMOV	39

Cieľom týchto bezpečnostných pravidiel je predchádzať nepredvídaným rizikám a škodám spôsobeným nebezpečným alebo nesprávnym používaním produktu.

Tieto pravidlá sú rozdelené do skupín „VAROVANIA“ a „UPOZORNENIA“, ktoré sú podrobnejšie vysvetlené nižšie.

 Tento symbol označuje situácie a činnosti, ktoré môžu predstavovať riziko. Text označený týmto symbolom si dôkladne prečítajte a postupujte podľa pokynov, aby ste týmto rizikám predišli.

 **VAROVANIE**

označuje situácie, v ktorých môže mať nedodržanie pokynov za následok závažné zranenie alebo smrť.

 **UPOZORNENIE**

označuje situácie, v ktorých môže nedodržanie pokynov spôsobiť menej závažné zranenie alebo poškodenie produktu.

DÔLEŽITÉ BEZPEČNOSTNÉ POKYNY

 **VAROVANIE**

Aby ste pri používaní tohto výrobku znížili riziko výbuchu, vzniku požiaru, usmrtenia, zásahu elektrickým prúdom, poranenia alebo obarenia osôb, dodržiavajte základné bezpečnostné opatrenia vrátane opatrení, ktoré sa uvádzajú nižšie:

Deti v domácnosti

- Tento spotrebič nie je určený na používanie osobami (vrátane detí) so zníženými fyzickými, zmyslovými alebo duševnými schopnosťami, či s nedostatkom skúseností a znalostí, pokiaľ nie sú pod dozorom alebo ich osoba zodpovedná za ich bezpečnosť nepoučila o používaní spotrebiča. Deti musia byť pod dozorom, aby sa so spotrebičom nehrali.
- Ak je spotrebič vybavený zámkom (len niektoré modely), držte kľúč mimo dosahu detí.

Použitie v Európe:

- Toto zariadenie smú deti vo veku aspoň 8 rokov a osoby so zníženými fyzickými, zmyslovými alebo duševnými schopnosťami či s nedostatkom skúseností a znalostí používať pod dozorom alebo po poučení o bezpečnom používaní spotrebiča a za predpokladu, že prípadným rizikám porozumeli. Deťom nedovoľte hrať sa so spotrebičom. Deti nesmú bez dozoru spotrebič čistiť ani vykonávať jeho používateľskú údržbu.
- Deti vo veku od 3 do 8 rokov môžu do chladiacich spotrebičov veci ukladať a vykladať ich von.

Inštalácia

- Tento spotrebič by mali prepravovať aspoň dve osoby, ktoré ho budú bezpečne držať.
- Ubezpečte sa, že zásuvka je riadne uzemnená. Presvedčte sa, že uzemňovací kolík na napájacom kábli nie je poškodený, ani nie je zo zástrčky odstránený. Viac informácií o uzemnení získate v zákazníckom informačnom centre spoločnosti LG Electronics.
- Spotrebič je vybavený napájacím káblom s ochranným vodičom a uzemňovacou zástrčkou. Zástrčka musí byť zapojená do zodpovedajúcej elektrickej zásuvky, ktorá je správne nainštalovaná a uzemnená v súlade so všetkými miestnymi predpismi a nariadeniami.
- Ak je napájací kábel alebo zástrčka poškodená alebo otvory v zásuvke sú uvoľnené, kábel nepoužívajte a kontaktujte autorizované servisné stredisko.
- Spotrebič nezapájajte do adaptéra s viacerými zásuvkami, ktorý nemá napájací kábel (ako súčasť adaptéra).
- Napájací kábel neupravujte ani nepredlžujte.
- Tento spotrebič by mal byť pripojený k elektrickému napájaniu na to určenému, s osobitnou poistkou.

- Nepoužívajte adaptér s viacerými zásuvkami, ktorý nie je správne uzemnený (prenosný). Ak je takýto adaptér správne uzemnený (prenosný), uistite sa, že má aktuálnu alebo vyššiu kapacitu kódu napájania a tento viacnásobný adaptér používajte len pre spotrebič.
- Spotrebič nainštalujte na miesto, kde je ľahko možné odpojiť elektrické napájanie.
- Dbajte na to, aby kábel zo zástrčky zapojenej v zásuvke nesmeroval nahor alebo aby sa spotrebič o zástrčku neopieral.
- Spotrebič nainštalujte na pevnú a rovnú podlahu.
- Spotrebič neinštalujte na vlhkom a prašnom mieste. Spotrebič neinštalujte ani neskladujte vonku, ani na miestach podliehajúcim vplyvom počasia ako je priame slnečné svetlo, vietor, dážď alebo teploty pod bodom mrazu.
- Spotrebič neumiestňujte na priame slnko ani v blízkosti spotrebičov vyžarujúcich teplo, ako sú sporáky alebo ohrievače.
- Počas inštalácie neodkrývajte zadnú stranu spotrebiča.
- Dbajte na to, aby vám dvierka spotrebiča počas montáže a demontáže nespadli.
- Počas montáže a demontáže dvierok spotrebiča dbajte na to, aby ste neprepichli, nestlačili alebo nepoškodili napájací kábel.
- Zástrčku nezapájajte do zásuvkového adaptéra alebo iného podobného príslušenstva.

Prevádzka

- Spotrebič nepoužívajte na iné účely ako skladovanie potravín v domácnosti (skladovanie zdravotníckeho alebo experimentálneho materiálu alebo na prepravu).

- Počas silnej búrky alebo ak sa spotrebič dlhšie nepoužíva, elektrickú zástrčku odpojte.
- Elektrickej zástrčky a ovládačov spotrebiča sa nedotýkajte mokrými rukami.
- Napájací kábel nadmerne neohýbajte, ani naň nekladte ťažké predmety.
- Ak do elektronických častí spotrebiča prenikne voda, odpojte napájací kábel a obráťte sa na zákaznícke informačné centrum spoločnosti LG Electronics.
- Do priestoru tvorby chladného vzduchu, ani na kryt alebo chladiacu mriežku na zadnej strane spotrebiča nekladte ruky ani kovové predmety.
- Na zadný kryt spotrebiča nevyvíjajte nadmernú silu ani ho nevystavujte nárazom.
- Do spotrebiča nekladajte zvieratá, napríklad domácich miláčikov.
- Pri otváraní alebo zatváraní dvierok dajte pozor na deti pohybujúce sa v blízkosti spotrebiča. Môžu do dieťaťa naraziť a spôsobiť mu poranenie. Nedovoľte iným osobám, aby vyliezali a hojdali sa na dvierkach spotrebiča. Spotrebič by sa mohol prevrátiť a spôsobiť vážne poranenie.
- Zabráňte riziku uviaznutia dieťaťa vo vnútri spotrebiča. Dieťa uviaznuté vo vnútri sa môže udusiť.
- Na spotrebič nekladajte ťažké alebo krehké predmety, nádoby naplnené vodou, horľaviny, horľavé predmety (ako sú sviečky, lampy, atď.) alebo ohrievacie zariadenia (ako sú platničky, ohrievače, atď.).
- V prípade úniku plynu (izobutánu, propánu, zemného plynu a pod.) sa spotrebiča ani zástrčky nedotýkajte a miestnosť okamžite vyvetrajte. Tento spotrebič používa chladiaci plyn (izobután, R600a). Hoci spotrebič tento plyn používa len v malom množstve, je horľavý. Únik plynu počas prepravy, inštalácie alebo prevádzky spotrebiča môže v prípade vzniku iskier spôsobiť požiar, výbuch alebo zranenie.

- V blízkosti spotrebiča nepoužívajte ani neskladujte zápalné látky (éter, benzén, alkohol, chemikálie, LPG, zápalné spreje, insekticídy, osviežovače vzduchu, kozmetiku a pod.).
- Ak zaznamenáte nezvyčajný hluk, zápach alebo dym unikajúci zo spotrebiča, okamžite ho odpojte zo zásuvky a obráťte sa na zákaznicke informačné centrum spoločnosti LG Electronics.
- Výrobník ľadu alebo zásobník dávkovača vody naplňajte výlučne pitnou vodou.
- Nepoškodte chladiaci okruh.
- Počas používania spotrebiča neumiestňujte do jeho vnútra ďalšie elektronické zariadenia (ako ohrievač alebo mobilný telefón).

Údržba

- Pred čistením spotrebiča alebo výmenou žiarovky (ak je namontovaná) odpojte napájací kábel.
- Po úplnom odstránení všetkej vlhkosti a prachu elektrickú zástrčku bezpečne zapojte do zásuvky.
- Pri odpájaní spotrebiča od zásuvky nikdy neťahajte za napájací kábel. Zástrčku vždy pevne uchopte a vytiahnite ju priamo z elektrickej zásuvky.
- Aby ste spotrebič vyčistili, nestriekajte do vnútra ani na povrch spotrebiča (na čistenie) vodu ani horľavé látky (zubná pasta, alkohol, riedidlo, benzén, horľavé kvapaliny, abrazíva, atď.).
- Spotrebič nečistite pomocou kief, handričiek alebo špongií s drsným povrchom alebo časťou vyrobenou z kovového materiálu.
- Spotrebič by mali demontovať, opravovať alebo upravovať iba kvalifikovaní servisní pracovníci zo servisného strediska spoločnosti LG Electronics. Ak chcete presunúť spotrebič a nainštalovať ho na inom mieste, obráťte sa na zákaznicke informačné centrum spoločnosti LG Electronics.

- Na vysušenie vnútra spotrebiča nepoužívajte sušič na vlasy. Na odstránenie pachov vo vnútri spotrebiča nepoužívajte sviečky.
- Na urýchlenie rozmrazovania nepoužívajte mechanické prostriedky ani iné spôsoby.
- Potrubie na prívod vody (len pre modely ním vybavené) pripájajte výlučne k zdroju pitnej vody. V opačnom prípade by nečistoty vo vode mohli spôsobiť ochorenie.

Likvidácia

- Pri likvidácii spotrebiča odstráňte tesnenie dvierok, pričom poličky a koše ponechajte na mieste. Spotrebič uchovajte mimo dosahu detí.
- Zlikvidujte všetok obalový materiál (ako plastové vrecia a polystyrén) mimo dosahu detí. Obalový materiál môže spôsobiť udusenie.

Technická bezpečnosť

- Ventilačné otvory v kryte spotrebiča alebo v priestore, v ktorom je spotrebič vstavaný, udržiavajte bez prekážok.
- V chladničke nepoužívajte elektrické spotrebiče.
- Chladiaca látka a izolačný plyn použité v zariadení vyžadujú osobitný postup likvidácie. Pred ich likvidáciou sa poraďte so servisným zástupcom alebo s podobne kvalifikovanou osobou.
- Chladivo unikajúce z potrubia sa môže vznietiť alebo spôsobiť výbuch.
- Množstvo chladiva vo vašom spotrebiči je uvedené na identifikačnom štítku vo vnútri spotrebiča.
- Spotrebič javiaci známky poškodenia nikdy nezapínajte. V prípade pochybností sa poraďte s vaším predajcom.
- Tento spotrebič je určený len na používanie v domácnostiach a podobných priestoroch. Nie je určený na komerčné účely alebo účely dodávania potravín, ani na používanie v mobilných zariadeniach, ako sú obytné prívesy alebo člny.
- V tomto spotrebiči neskladujte žiadne výbušné látky, ako sú aerosólové nádoby s horľavou náplňou.

Riziko požiaru a horľavé materiály



Tento symbol upozorňuje na horľavé materiály, ktoré sa môžu vznietiť a spôsobiť požiar v prípade vašej neopatrnosti.

- Tento spotrebič obsahuje malé množstvo izobutánového chladiva (R600a), ktoré je tiež horľavé. Počas prepravy a inštalácie spotrebiča je potrebné zabezpečiť, aby sa nepoškodil žiaden z komponentov chladiaceho okruhu.
- Ak zistíte, že chladivo uniká, z blízkosti spotrebiča ihneď odstráňte zdroje otvoreného ohňa alebo iného zápalného zdroja. Miestnosť, v ktorej sa spotrebič nachádza, niekoľko minút vetrajte. Aby ste pri zistení netesností chladiaceho okruhu predišli vytvoreniu zápalnej zmesi plynu a vzduchu, veľkosť miestnosti, v ktorej sa spotrebič používa, musí zodpovedať množstvu používaného chladiva. Na každých 8 g chladiva R600a v spotrebiči musí pripadať 1 m² rozlohy miestnosti.
- Pri umiestňovaní spotrebiča sa uistite, že napájací kábel nie je zaseknutý alebo poškodený.
- Na zadnú časť spotrebiča neumiestňujte viacero prenosných zásuviek pre prenosné napájacie zdroje.

UPOZORNENIE

Aby ste pri používaní tohto výrobku znížili riziko ľahkého zranenia osôb, poruchy alebo poškodenia výrobku alebo majetku, dodržiavajte základné bezpečnostné opatrenia vrátane opatrení, ktoré sa uvádzajú nižšie:

Inštalácia

- Počas prepravy spotrebič pri ťahaní alebo tlačení nenakláňajte.
- Uistite sa, že si pri hýbaní so spotrebičom neprivriete žiadnu časť tela, ako napr. ruku alebo nohu.

Prevádzka

- Zmrazených potravín alebo kovových častí mrazničky sa nedotýkajte mokrými alebo vlhkými rukami. Môže to spôsobiť omrzliny.
- Neumiestňujte sklenené nádoby, fľaše alebo konzervy (najmä tie, ktoré obsahujú sýtené nápoje) do mraziacej priehradky, políc alebo do nádoby na ľad, ktoré budú vystavené teplotám pod bodom mrazu.
- Tvrdené sklo na prednej strane dvierok spotrebiča alebo na policiach sa môže nárazom poškodiť. Ak je poškodené, nedotýkajte sa ho rukami.
- Na hornú časť dvierok vo dverách nekladte ťažké predmety.
- Dvierka vo dverách nepoužívajte ako dosku na krájanie. Dbajte na to, aby ste ich nepoškriabali ostrým predmetom, pretože tým môžete poškodiť spotrebič.
- Nevešajte a liezť na dvierka, úložné priestory, police, chladnička dvere a vnútorné dverové časti.
- V košoch na dverách neskladujte nadmerné množstvo fliaš s vodou alebo nádob s prílohami.
- Dávajte pozor, aby zvieratá neohrýzli napájací kábel alebo hadicu na prívod vody.
- Spotrebič neotvárajte ani nezatvárajte použitím nadmernej sily.
- Ak sú závesy dvier spotrebiča poškodené alebo nefungujú správne, prestaňte ich používať a obráťte sa na servisné stredisko spoločnosti LG Electronics.
- Studené sklenené poličky alebo kryty neumývajte teplou vodou.
- Zmrazené potraviny ihneď po vybratí z mrazničky nekonzumujte.

- Nevkladajte ruky do mechanických častí automatického výrobníka ľadu, ako je nádoba na ľad alebo dávkovač.
- Na naberanie ľadu nepoužívajte tenké krištáľové poháre alebo porcelán.
- Neodstraňujte kryt automatického výrobníka ľadu. Dotýkanie sa mechanických častí automatického výrobníka ľadu môže spôsobiť zranenie.
- Dávajte pozor, aby ste si pri otváraní alebo zatváraní dverí spotrebiča alebo dvierok vo dverách neprivreli ruku alebo nohu.
- Neotvárajte dvere spotrebiča, ak používate "door in door", alebo naopak, neotvárajte "door in door" ak sú otvorené dvere spotrebiča. "Door in door" sa môžu v tomto prípade poškodiť o okraj spotrebiča.

Údržba

- Police nevkladajte hore dnom. Mohli by spadnúť.
- Ak chcete zvnútra spotrebiča odstrániť námrazu, obráťte sa na zákaznicke informačné centrum spoločnosti LG Electronics.

Zneškodnenie starého spotrebiča



- Tento symbol prečiarknutého odpadkového koša na kolieskach znamená, že odpad z elektrických a elektronických zariadení (WEEE) musí byť zneškodnený samostatne od komunálneho odpadu.
- Staré elektrické produkty môžu obsahovať nebezpečné latky, preto správne zneškodnenie vášho starého spotrebiča pomôže zabrániť potenciálnym negatívnym dopadom na prostredie a ľudské zdravie. Váš starý spotrebič môže obsahovať diely, ktoré možno opätovne použiť na opravu iných produktov, a iné cenné materiály, ktoré možno recyklovať s cieľom chrániť obmedzené zdroje.
- Svoj spotrebič môžete zniesť do predajne, kde ste produkt zakúpili, alebo sa môžete obrátiť na oddelenie odpadov miestnej samosprávy a požiadať o informácie o najbližšom zbernom mieste odpadu z elektrických a elektronických zariadení (WEEE). Najnovšie informácie platné pre vašu krajinu nájdete na stránke www.lg.com/global/recycling

Časti

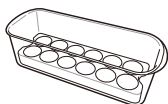
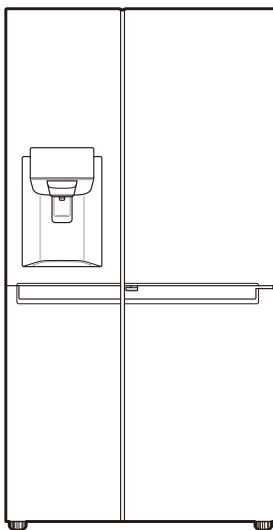

Prenosná nádoba na vajčka
(voliteľná)

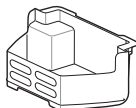

Mraziaci kôš



Návod na používanie

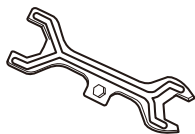

Kľúč

- Vzhľad alebo súčasti spotrebiča sa líšia v závislosti od modelu.

Rozmery a vzdialenosti

Príliš malá vzdialenosť od susediacich položiek môže mať za následok zhoršenie schopnosti mrazenia a zvýšenie nákladov na elektrickú energiu. Pri inštalácii spotrebiča nechajte od každej priľahlej steny vzdialenosť viac ako 50 mm.

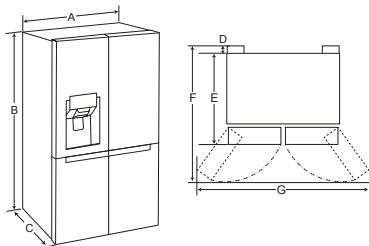

-	Rozmery
A	912 mm
B	1790 mm
C	738 mm
D	10 mm
E	728 mm
F	1180 mm
G	1750 mm

Teplota okolia

- Spotrebič je navrhnutý tak, aby fungoval v obmedzenom rozsahu okolitých teplôt, v závislosti od klimatických zón.
- Vnútorne teploty môžu byť ovplyvnené umiestnením spotrebiča, teplotou okolia, frekvenciou otvárania dverí atď.
- Klimatická trieda je uvedená na energetickom štítku.

Klimatická trieda	Rozsah teploty okolia °C
SN (Rozšírené Mierne Pásmo)	+10 - +32
N (Mierne Pásmo)	+16 - +32
ST (Subtropické Pásmo)	+16 - +38
T (Tropické Pásmo)	+16 - +43 / +10 - +43*

*Austrália, India, Keňa

POZNÁMKA

- Spotrebiče s hodnotením od SN do T sú určené na použitie pri teplote prostredia medzi 10 °C a 43 °C.

Odmontovanie dverí

Ak sú vaše vchodové dvere na prenesenie spotrebiča príliš úzke, odmontujte dvierka spotrebiča a preneste ho otočený bokom.

! VAROVANIE

- Pred inštaláciou alebo opravou spotrebiča odpojte napájací kábel alebo vypnite bytové poisťky alebo istič. Ak nebudete rešpektovať tieto pokyny, môže dôjsť k úmrtiu, požiaru alebo zásahu elektrickým prúdom.

Ako zosadiť dvere mrazničky

- 1 Vodovodné potrubie je pripojené k pravej hornej časti na zadnej strane spotrebiča. Odpojte pripojenú vodnú hadicu stlačením upínača smerom ku konektoru trubky.

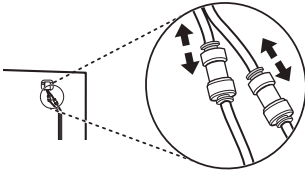

- 2 Otáčaním proti smeru hodinových ručičiek odskrutkujte skrutku na kryte závesov dverí v hornej časti spotrebiča.

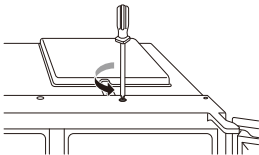

- 3 Vytiahnite potrubie na prívod vody ①. Rozpojte všetky elektrické konektory ②. Odskrutkujte uzemňovací vodič ③.

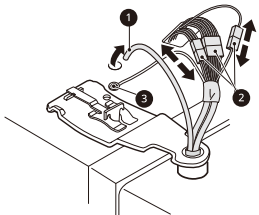

- 4 Páčku závesu otočte proti smeru hodinových ručičiek ④. Zdvihom uvoľníte vrchný záves dverí ⑤ zo západky ⑥.

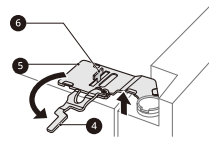

! UPOZORNENIE

- Pri zdvíhaní závesu bez západky dbajte na to, aby dvere nespadli dopredu. Odporúča sa, aby demontáž a montáž dverí vykonávali minimálne dve osoby.

- 5 Odpojte dvierka zdvihnutím spodného čapu závesu.

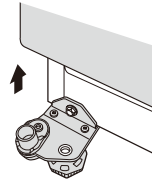

! UPOZORNENIE

- Odmontované dvere umiestnite na neabrazívny povrch, vnútornou stranou hore.

Ako zosadiť dvere chladničky

- 1 Rozpojte všetky elektrické konektory ①.

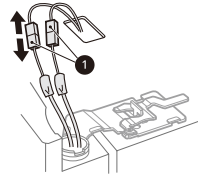

- 2 Otočte páčku závesu dverí v smere hodinových ručičiek ②. Zdvihom uvoľníte vrchný záves dverí ③ zo západky ④.

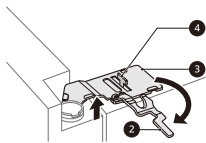

! UPOZORNENIE

- Pri zdvíhaní závesu bez západky dbajte na to, aby dvere nespadli dopredu. Odporúča sa, aby demontáž a montáž dverí vykonávali minimálne dve osoby.

- 3 Odpojte dvierka zdvihnutím spodného čapu závesu.

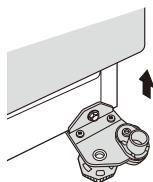

! UPOZORNENIE

- Odmontované dvere umiestnite na neabrazívny povrch, vnútornou stranou hore.

Opätovné nasadenie dvierok chladničky a mrazničky

Dvere spotrebiča namontujte opačným postupom, ako ste použili pri odmontovaní dverí pri prenášaní cez vchodové dvere.

! UPOZORNENIE

- Najskôr namontujte pravé dvierka chladničky.

POZNÁMKA

- Demontáž/montáž vodovodných potrubí.

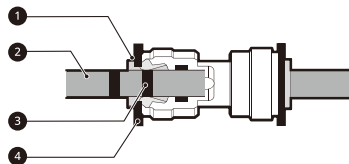

- ① Klieština ② Potrubie pre prívod vody ③ Vkladacia ryha ④ Klipsa

- Opatrne zasuňte potrubie pre prívod vody, pokiaľ nebude viditeľná iba jedna z vkladacích rýh. Zatiahnite za potrubie, aby ste sa uistili, že je pevne upevnené.

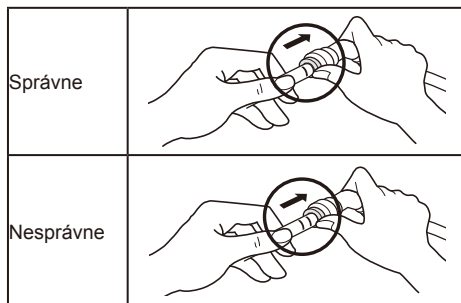

- Ak je koniec potrubia pre prívod vody poškodený, mali by ste ho odrezat', aby sa zabezpečilo, že pri spätnej montáži nedôjde k pretekaniu.

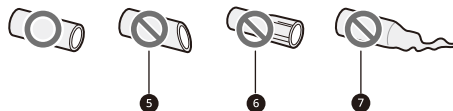

- ⑤ Nerovný ⑥ Poškodený ⑦ Narovnaný

Nastavenie výšky dverí

Ak dvere spotrebiča nie sú zarovnané, vyrovnajte výškový rozdiel nasledujúcim spôsobom.

POZNÁMKA

- Keďže kolík v závese dverí by mohol vypadnúť, nenastavujte výšku dverí spotrebiča o viac ako 5 mm.

* Referenčný

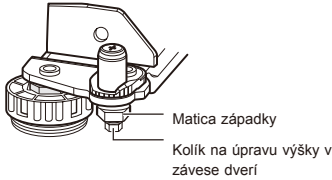

- 1 Otočte poistnú maticu v smere hodinových ručičiek pomocou kľúča.

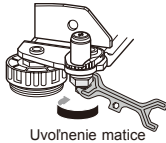

- 2 Použite kľúč 8 mm a otáčaním kolíka na úpravu výšky v závěse dverí v smere alebo proti smeru hodinových ručičiek upravte výškový rozdiel dverí spotrebiča.



- 3 Upevnite poistnú maticu otočením proti smeru hodinových ručičiek..

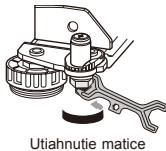

Ak výšku dverí spotrebiča nie je vyššie uvedeným spôsobom možné nastaviť, vyrovajte dvere podľa nasledovných pokynov.

Pripojenie hadice na prívod vody (len pre modely ňou vybavené)

Príslušenstvo



Vodný filter



Potrubié na prívod vody



Prípojka potrubia



Príchytká

Požiadavky na prívod vody

Na prevádzku dávkovača vody sa požaduje prívod studenej vody s tlakom od 138 kPa do 827 kPa (1,4-8,4 kgf/cm²). Ak sa chladnička inštaluje v oblasti s nízkym tlakom vody (do 138 kPa), na kompenzáciu nízkeho tlaku môžete nainštalovať hnacie čerpadlo.

Ak máte k prívodu studenej vody pripojený filtračný systém na báze reverznej osmózy, tlak vody do filtračného systému reverznou osmózou musí byť aspoň od 138 kPa do 827 kPa (1,4-8,4 kgf/cm²).

VAROVANIE

- Pred vykonávaním akýchkoľvek prác na pripojenom potrubí na prívod vody odpojte spotrebič z napájania. V opačnom prípade môže dôjsť k zásahu elektrickým prúdom.
- Potrubie pripájajte len k prívodu studenej vody. Nedodržanie tohto pokynu môže spôsobiť nefunkčnosť vodného filtra. Búchanie vody (zvuky v potrubí) vo vodovodnom potrubí môže poškodiť časti spotrebiča a spôsobiť únik vody alebo vytopenie.
- Pripojenie potrubia na prívod vody musí vykonať kvalifikovaný inštalatér v súlade s miestnou legislatívou a nariadeniami, ktoré špecifikujú kvalitu vody.

POZNÁMKA

- Na túto inštaláciu potrebujú na prívod vody sa záruka na spotrebič nevzťahuje.

Prípojenie k spotrebiču

- 1 Odskrutkujte maticu kovovej závitovej objímky na zadnej strane spotrebiča a nasadte ju na jeden koniec hadice na prívod vody.
- 2 Hadicu na prívod vody pevne zatlačte do ventilu na prívod vody a utiahnite maticu objímky.

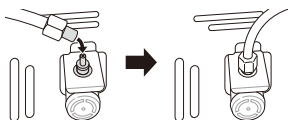

Prípojenie vodného filtra

Existujú dva typy filtrov. Spôsoby ich pripojenia sa líšia. Jeden typ má spojovací diel s plastovou závitovou maticou a druhý používa samouzamykací zatlačáči spojovací diel. Filter má vyznačený smer prúdenia vody z vodovodu do zariadenia.

<Maticový typ>

- 1 Odskrutkujte závitový spojovací diel a nasadte ho na jeden koniec odrezanej časti hadice vychádzajúcej zo spotrebiča. Zatlačte hadicu ponad špičku filtra, na ktorú ukazuje šípka a utiahnite závitový spojovací diel.

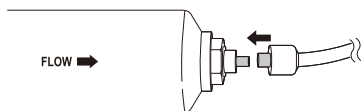

- 2 Rovnaký postup zopakujte na opačnej strane filtra a použite zvyšok hadice na prívod vody.

<Typ so zatlačacím spojovacím dielom>

- 1 Hadicu na prívod vody vychádzajúcu zo spotrebiča pevne zatlačte do špičky so šípkou smerujúcou von. Hadicu zatlačte úplne nadoraz (pribl. 10-12 mm).

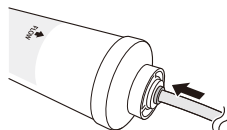

- 2 Po dôkladnom nasadení hadice do filtra, nasadte uzamykaciu príchytку pod vyťahovacou objímku.

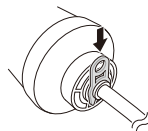

- 3 Postup zopakujte na opačnej strane filtra a použite zvyšok hadice na prívod vody.

Prípojenie k vodovodu

- 1 Hadicu zatlačte do otvoru prípojky k vodovodu, ktorá sa dodáva spolu s príslušenstvom. Počas zatlačania prípojky na hadicu je potrebné hadicu držať pevne.

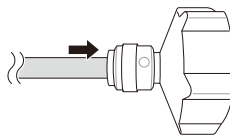

- 2 Pred priskrutkovaním prípojky k vodovodu sa uistite, že je v nej vložená gumená podložka.



Kontrola pripojenia prívodu vody

- 1 Otvorte prívod vody a zapnite spotrebič. Dôkladne skontrolujte všetky spoje, či cez ne v dôsledku nesprávneho pripojenia neuniká voda.
- 2 Stlačte a na 3 sekundy podržte tlačidlo **Water Filter**. Tým obnovíte pôvodné nastavenia ikony Výmeny filtra. Nový vodný filter sa aktivoval.
- 3 Umiestnite pohár pod dávkovač vody, aby ste sa presvedčili, že voda prúdi cez spotrebič.
- 4 Ešte raz skontrolujte potrubie a spoje, či niekde neuniká voda.
- 5 Vodný filter je potrebné upevniť na vhodnom, ľahko dostupnom mieste, aby ho bolo možné vymeniť.

Pripojenie spotrebiča

Po inštalácii spotrebiča pripojte sieťovú zástrčku do elektrickej zásuvky.

POZNÁMKA

- Po zapojení napájacieho kábla (alebo zástrčky) do zásuvky počkajte pred vložením potravín do spotrebiča 2 až 3 hodiny. Ak dovnútra vložíte potraviny skôr, než sa spotrebič úplne schladí, môžu sa pokaziť.

Premiestňovanie spotrebiča

- 1 Vyberte všetky potraviny z vnútra spotrebiča.
- 2 Vytiahnite zástrčku, vložte a upevnite ju na háku pre napájací kábel na zadnej strane alebo na hornej časti spotrebiča.
- 3 Pomocou lepiacej pásky upevnite časti, ako sú poličky a kľučka dverí, aby ste predišli ich vypadnutiu pri premiestňovaní spotrebiča.
- 4 Spotrebič presúvajte opatrne a vo dvojici. Pri preprave spotrebiča na dlhú vzdialenosť udržiavajte spotrebič v stoji.
- 5 Po inštalácii spotrebiča pripojte zástrčku do elektrickej zásuvky, aby ste zapli spotrebič.

Časti a funkcie

Exteriér

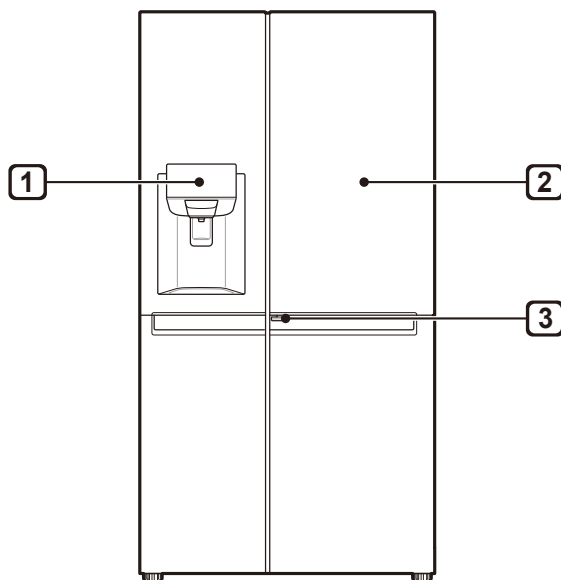

1 Ovládací panel

Ukazuje v akom režime je výrobnik ľadu a dávkovač a stav vodného filtra.

2 Dvierka vo dverách (*)

Dvierka vo dverách je dvojitý systém otvárania. Dvierka sa môžu otvoriť samostatne alebo súčasne s hlavnými dverkami. Pomocou nich môžete jednoducho vkladať a vyberať svoje obľúbené potraviny.

3 Páčka dvierok vo dverách (*)

Táto páčka otvára dvere systému Door in Door.

POZNÁMKA

- (*) znamená, že táto funkcia sa líši v závislosti od zakúpeného modelu.
- Vzhľad alebo súčasti spotrebiča sa líšia v závislosti od modelu.

Interiér

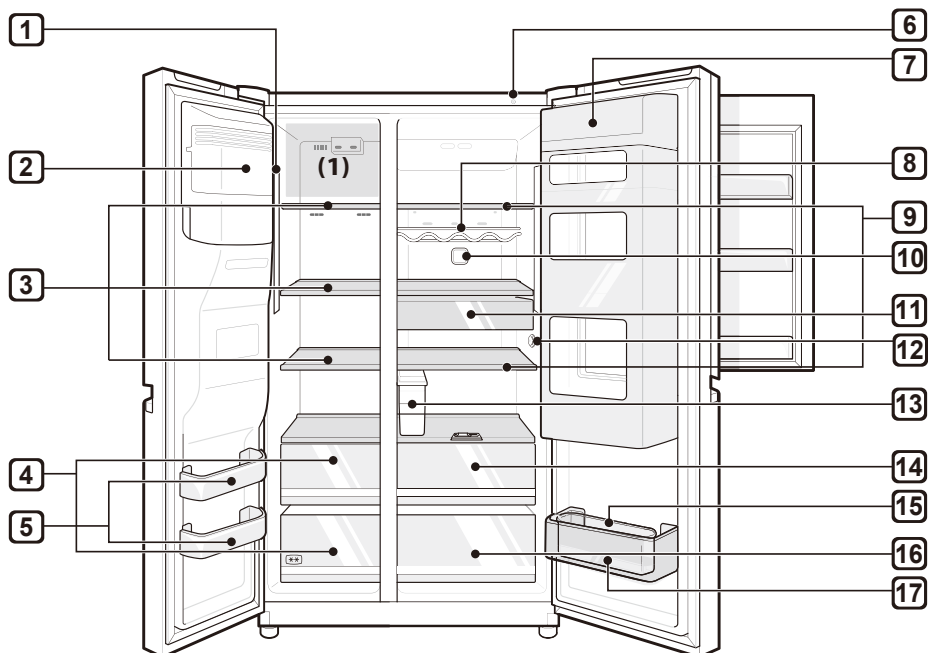

1 Žiarovka LED

Po otvorení dverí spotrebiča sa vo vnútri rozsvieti žiarovka LED.

2 Automatický výrobnik ľadu (*)

V tejto časti sa automaticky vyrába a skladuje ľad.

3 Polička mrazničky (*)

Miesto, kde sa môžu skladovať zmrazené potraviny ako mäso, ryby a zmrzlina.

4 Zásuvka mrazničky (*)

Je určená na dlhodobé skladovanie zmrazených potravín.

5 Kôš na dverách mrazničky

Priestor na skladovanie malých balení mrazených potravín.

- V týchto košoch neskladujte zmrzlinu ani potraviny, ktoré sa uchovávajú dlhší čas.

6 Jednotka Smart Diagnosis (inteligentnej diagnostiky)

Pri kontaktovaní zákazníckeho informačného centra spoločnosti LG Electronics pri nesprávnej prevádzke spotrebiča alebo jeho poruche použite na uľahčenie správnej diagnostiky túto funkciu.

7 Dvierka vo dverách (*)

Priestor na skladovanie potravín, ktoré sa často vyberajú, ako sú nápoje a drobné občerstvenie.

8 Stojan na fľaše (*)

V tomto stojane sa skladujú nápoje, vysoké fľaše alebo nádoby.

 UPOZORNENIE

- Neskladujte nízke fľaše alebo nádoby, mohli by vypadnúť a spôsobiť zranenie alebo poškodenie spotrebiča.

9 Polička

Ukladajú sa na ňu chladené potraviny a iné predmety.

- Výšku police možno zmeniť vložením poličky do drážok v inej výške.
- Potraviny s vysokým obsahom vody skladujte v prednej časti poličiek.
- Počet poličiek sa v závislosti od modelu líši.

10 Funkcia Pure N Fresh (Čisté a čerstvé)

- Táto funkcia redukuje a odstraňuje zápach vnútri chladničky.

11 Zásuvka na drobné potraviny (*)

Priestor na skladovanie malých balení chladených potravín.

12 Snímač teploty

Meria sa ním vnútorná teplota chladničky.

- Na presné snímanie teploty udržiavajte medzi snímačom a potravinami medzeru.

13 Zásobník dávkovača vody (*)

V ňom sa uchováva voda pre dávkovač vody alebo automatický výrobnik ľadu. Vyžaduje sa ručné naplnenie. (len pre modely bez prívodu vody)

14 Zásuvka na čerstvú zeleninu (*)

Tu možno skladovať ovocie a zeleninu, aby sa zachovala ich čerstvosť vhodným nastavením vlhkosti vzduchu.

- Chladené potraviny a ďalšie potraviny môžu byť uložené v hornej časti priehradky na zeleninu.

15 Prenosná nádoba na vajíčka (*)

Priestor na skladovanie vajec

- Môže sa presúvať a umiestňovať podľa potreby. Nepoužívajte ju však na skladovanie ľadu ani ju neumiestňujte na policičku v hornej časti chladničky alebo do zásuvky na zeleninu.

16 Zásuvka na zeleninu

Priestor na skladovanie ovocia a zeleniny a ich udržiavanie v čerstvom stave čo najdlhšie.

- Počet zásuviek sa v závislosti od modelu líši.

17 Priehradka na dverách chladničky

Priestor na skladovanie malých balení chladených potravín, nápojov a nádoby s omáčkami.

POZNÁMKA

- (*) znamená, že táto funkcia sa líši v závislosti od zakúpeného modelu.
- Priehradka alebo zásuvka v dvojhviezdičkovom oddiele (**) sa môže používať na krátkodobé skladovanie ľadu a potravín pri teplote -12 °C až -18 °C.
- Vrchná policia mrazničky dosiahne nastavenú teplotu najrýchlejšie.
- Priehradky na mrazené potraviny s dvoma hviezdčkami sú vhodné na skladovanie predmrazených potravín, skladovanie alebo výrobu zmrzliny a výrobu ľadových kociek.
- Priehradky s dvoma hviezdčkami nie sú vhodné na zmrazovanie čerstvých potravín.

Poznámky k prevádzke

- Zásobník dávkovača vody/ľadu nepoužívajte na iné nápoje ako pitná voda.
- Nezabúdajte, že ak sa dvere spotrebiča úplne neuzavrú, ak je v lete vysoká vlhkosť vzduchu alebo ak sa dvere mrazničky otvárajú príliš často, môže sa vo vnútri spotrebiča tvoriť námraza.
- Dbajte na to, aby bol medzi potravinami uloženými na policičke alebo v koši dostatočný priestor, aby bolo možné dvere úplne uzavrieť.
- Otvorenie dverí na dlhšiu dobu môže spôsobiť výrazné zvýšenie teploty v priehradkách spotrebiča.
- Ak chladiaci spotrebič zostane po dlhšiu dobu prázdny, vypnite ho, odmrázte, vyčistite, vysušte a nechajte dvierka otvorené, aby sa zabránilo tvorbe plesní vo vnútri spotrebiča.

Odporúčania na úsporu energie

- Dbajte na to, aby bol medzi skladovanými potravinami dostatočný priestor. To umožňuje rovnomernú cirkuláciu studeného vzduchu a znižuje náklady na elektrinu.
- Horúce potraviny skladujte až po vychladení, aby ste predišli roseniu a vytváraniu námrazy.
- Pri uchovávaní potravín v mrazničke, nastavte jej teplotu nižšie, než je teplota uvedená na danej potravine.
- Potraviny neumiestňujte v blízkosti snímača teploty vo vnútri chladničky. Udržiavajte vzdialenosť aspoň 3 cm od snímača.
- Pamätajte, že teplotný vzostup po odmrzovaní má v špecifikáciách spotrebiča uvedený povolený rozsah. Ak chcete znížiť možný vplyv teplotného vzostupu na skladované potraviny, zabaľte ich do niekoľkých vrstiev.
- Systém automatického rozmrazovania v spotrebiči zaisťuje, že v normálnych prevádzkových podmienkach zostáva priestor bez nánosu ľadu.

Efektívne skladovanie potravín

- Mrazené alebo chladené potraviny uchovávajte v uzavretých nádobách.
- Pred vložením potravín do spotrebiča si skontrolujte dátum spotreby a pokyny na skladovanie uvedené na štítku.
- Ak ide o potraviny, ktoré sa pri nízkych teplotách ľahko kazia, dlho (dlhšie než 4 týždne) ich neskladujte.
- Chladené alebo mrazené potraviny ihneď po zakúpení umiestnite do chladničky alebo mrazničky.
- Surové mäso a ryby skladujte vo vhodných nádobách v chladničke tak, aby nedochádzalo ku kontaktu s inými potravinami.
- Úplne rozmrazené potraviny opätovne nezmrázajte. Opätovné zmrazovanie už rozmrazených potravín znehodnotí ich chuť a zníži obsah živín.
- Zeleninu neskladujte zabalenú v novinovom papieri. Tlačiarenská farba a iné cudzorodé látky môžu potraviny znečistiť a kontaminovať.
- Spotrebič nepreplňajte. Ak je spotrebič preplnený, studený vzduch nemôže správne cirkulovať.
- Ak nastavíte príliš nízku teplotu, potraviny môžu zmrznúť. Nenastavujte nižšiu teplotu, ako je teplota odporúčaná na správne skladovanie daných potravín.
- Ak sú v spotrebiči chladiace priehradky, neuchováajte v nich zeleninu a ovocie s vyšším obsahom vlhkosti, pretože môžu kvôli nižšej teplote zamrznúť.

Max. kapacita mrazenia

- Funkcia Rýchle mrazenie nastaví mrazničku na maximálnu kapacitu mrazenia.
- Spravidla to trvá do 24 hodín a automaticky sa vypne.
- Ak sa má použiť maximálna mraziaca kapacita, Rýchle mrazenie sa musí zapnúť sedem hodín predtým, než sa čerstvé produkty umiestnia do mraziaceho priestoru.

Maximálna kapacita skladovania

- Vložením všetkých zásuviek zlepšíte cirkuláciu vzduchu.
- Ak chcete skladovať veľké množstvo potravín, z mrazničky vyberte všetky zásuvky okrem spodnej a potraviny ukladajte pramo na poličky mrazničky.

POZNÁMKA

- Pri výberaní zásuviek zo spotrebiča z nich najprv vyberte potraviny. Zásuvky následne opatrne vyberte uchopením za rukoväť. Dajte pozor, aby ste sa neporanili.
- Tvar každej zásuvky môže byť iný, vkladajte ich na správne miesto.

Používanie ovládacieho panela

Časti a funkcie

<Typ 1>

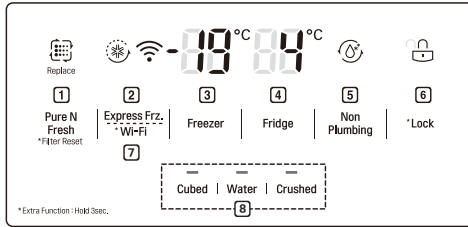

<Typ 2>

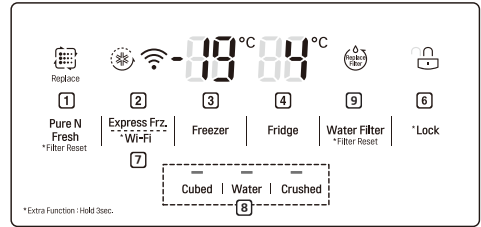

<Typ 3>

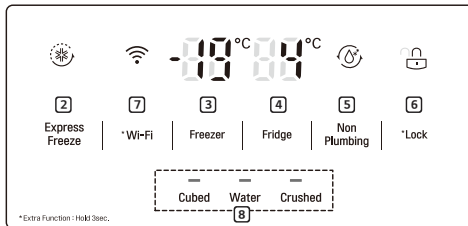

<Typ 4>

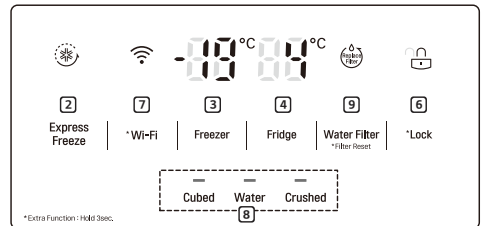

1 Funkcia Pure N Fresh (Čisté a čerstvé)

- Ovládací panel sa zapne v ľubovoľnom z nasledujúcich prípadov:
- Táto funkcia redukuje a odstraňuje zápach vnútri chladničky.

2 Express freeze (Expresné mrazenie)

- Nastavuje funkcie rýchleho mrazenia.

3 Freezer Temperature (Teplota v mrazničke)

- Týmto nastavíte cieľovú teplotu mrazničky.

4 Fridge Temperature (Teplota v chladničke)

- Týmto nastavíte cieľovú teplotu chladničky.

5 Non Plumbing (Model bez prívodu vody) (*)

- Ikona funkcie bez pripojenia na vodu svieti, ak je správne namontovaná nádrž dávkovača vody

6 * Lock (Detský zámok)

- Táto funkcia uzamyká tlačidlá na ovládacom paneli.

7 * Wi-Fi

- Nastaví chladničku na pripojenie sa k Vašej domácej sieti Wi-Fi.

8 Water Dispenser (Dávkovač vody)

- Nastavuje funkciu tvorby kociek ľadu, dávkovania vody a tvorby drveného ľadu.

9 Replacement Filter (Výmena filtra) (*)

- Automaticky zobrazuje výmenný cyklus vodného filtra (len pre modely s prívodom vody).

POZNÁMKA

- (*) znamená, že táto funkcia sa líši v závislosti od zakúpeného modelu.
- Skutočný vzhľad ovládacích panelov sa môže v závislosti od modelu líšiť.
- Ovládací panel sa kvôli šetreniu energie automaticky vypne.
- Ak sa pri čistení ovládacieho panela dotknete prstom alebo pokožkou určitého tlačidla, môžete tým zapnúť jeho funkciu.

Nastavenie teploty

Týmto nastavíte vnútornú teplotu chladničky alebo mrazničky.

- Stlačením tlačidla **Fridge** alebo **Freezer** upravíte teplotu.
- Teplotu možno upraviť.
 - Chladnička: od 1 °C do 7 °C
 - Mraznička: od -14 °C do -24 °C

POZNÁMKA

- Predvolené nastavenie teploty sa môže líšiť v závislosti od spotrebiča.
- Po zapojení spotrebiča do zásuvky počkajte pred vložení potravín do spotrebiča 2-3 hodiny.
- Pri výrobe ľadu v normálnych klimatických podmienkach by mali byť teploty mrazničky nastavené na -19 °C alebo menej.

Nastavenie funkcie rýchleho mrazenia

Pomocou tejto funkcie môžete rýchlo pripraviť väčšie množstvo ľadu alebo zmraziť väčšie množstvo mrazených potravín.

- Po stlačení tlačidla rýchleho mrazenia **Express Freezes** na ovládacom paneli rozsvieti kontrolná ikona **Express Freeze**.
- Opakovaným stláčaním tlačidla sa funkcia zapína a vypína.
- Funkcia rýchleho mrazenia sa po uplynutí určitej doby automaticky vypne.

Zapnutie a vypnutie funkcie Zámka

Táto funkcia uzamyká tlačidlá na ovládacom paneli.

- Stlačte tlačidlo **Lock** a držte ho 3 sekundy. Keď je nastavená funkcia Lock (Zámka), sú zablokované všetky tlačidlá.
- Stlačením a podržaním tlačidla zámky **Lock** na 3 sekundy sa rozsvieti ikona zapnutia/vypnutia **Lock/Unlock** tejto funkcie. Opakovaným stláčaním tlačidla sa funkcia zapína a vypína.
- Keď je funkcia zámky zapnutá, iné tlačidlá ako zámka po stlačení nebudú fungovať.
- Keď je funkcia zámky zapnutá, po stlačení iného tlačidla ako zámka ikona zapnutia/vypnutia **Lock/Unlock** tejto funkcie na ovládacom paneli 3-krát zabliká.
- Ak chcete toto nastavenie zmeniť, stlačením a podržaním tlačidla uzamknutia **Lock** na 3 sekundy túto funkciu vypnete.

Používanie zásobníka dávkovača vody (len pre modely bez prívodu vody)

Voda z tohto zásobníka je určená na používanie v dávkovači vody alebo pri automatickej výrobe ľadu vo výrobníku. Tento zásobník nenapĺňajte žiadnou inou tekutinou okrem vody. V opačnom prípade môžete poškodiť systém dávkovania vody.

- 1 Vytiahnutím a súčasným pridržaním za rukoväť vyberte zásobník.

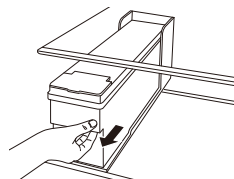

- 2** Otvorte kryt alebo uzáver zásobníka dávkovača vody.

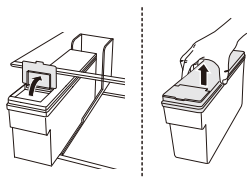

- 3** Zásobník naplňte filtrovanou vodou z fľaše alebo čistou prefiltrovanou vodou až po rysku na jeho vnútornej strane. (Celkový objem: 4 l)

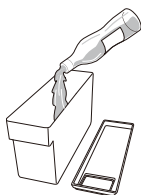

- 4** Po naplnení vodou uzavrite kryt alebo uzáver zásobníka dávkovača vody.

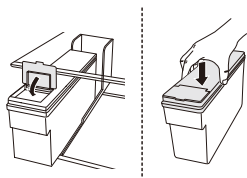

- 5** Opäť vložte zásobník na policičku v mrazničke.

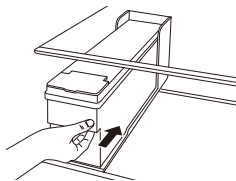

VAROVANIE

- Deti by sa nemali nachádzať v blízkosti dávkovacej nádrže.
- Dávkovač na vodu nenapíňajte inými nápojmi než vodou, ani doň nelejte horúcu vodu.

UPOZORNENIE

- Pri vyberaní zásobníka dávkovača vody alebo jeho montáži nevyvíjajte nadmernú silu ani ho nevystavujte nárazom. Mohli by ste tak spôsobiť poranenie osôb alebo poškodenie spotrebiča.

POZNÁMKA

- Pred použitím zásobníka dávkovača vody po nainštalovaní spotrebiča zásobník pred naplnením vodou najprv umyte.
- Presvedčte sa, že ste zásobník dávkovača správne vložili do spotrebiča. Nesprávna montáž môže spôsobiť únik vody zo zásobníka do spotrebiča.
- Ak je v zásobníku dávkovača nedostatočné množstvo vody, môže to ovplyvniť veľkosť a množstvo ľadových kociek a spôsobiť, že sa nevyrobí žiaden ľad.
- Ak v zásobníku dávkovača nie je žiadna voda, funkciu dávkovania studenej vody a ľadu nie je možné využívať. Skontrolujte, či je v zásobníku dávkovača voda a, ak nie je, naplňte ju.
- Po dávkovaní vody alebo ľadu počkajte pred vybratím zásobníka dávkovača aspoň 15 sekúnd.
- Počas prívodu vody do dávkovača a automatického výrobníka ľadu sú zvuky vychádzajúce zo zásobníka na vodu normálne. Neznamenajú poruchu prevádzky.

Používanie dávkovača vody a ľadu

Stlačením tlačidla požadovanej funkcie môžete dávkovať kocky ľadu, vodu alebo drvený ľad.

- Keď na ovládacom paneli stlačíte tlačidlo Kocky, Voda alebo Drť, rozsvieti sa kontrolka na ovládacom paneli a nastaví sa požadovaný režim. V okamihu, keď stlačíte dávkovaciu páku, sa dávkuje podľa zvolenej funkcie (kocky ľadu, voda a drvený ľad).
- Opakovaným stláčaním tlačidla na ovládacom paneli sa funkcia zapína a vypína.

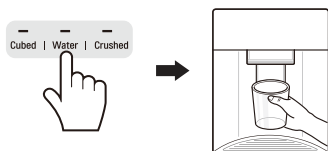

UPOZORNENIE

- Dbajte na to, aby sa deti nenachádzali v blízkosti dávkovača. Predídete tak, aby sa s jeho ovládačmi hrali alebo ich poškodili.
- Niekoľko prvých dávok ľadu (približne 20 kociek a 7 pohárov vody) vyhodte. Tento postup je tiež nevyhnutný, ak spotrebič dlhší čas nepoužívate.
- Vyčistite systém dávkovania vody, pokiaľ nebol použitý po dobu 48 hodín. Ak sa voda nečerpala počas 5 dní, prepláchnite vodovodný systém pripojený k prívodu vody.
- Ak chcete systém dávkovania vody vyčistiť, prepláchnite dávkovač vodou po dobu asi 5 minút a odhodte prvých pár kusov ľadu.

POZNÁMKA

- Ak počas dávkovania vody otvoríte dvere mrazničky, prívod vody sa zastaví a kontrolný panel sa prepne na počiatočnú obrazovku.
- Ak počas dávkovania vody, kociek ľadu alebo drveného ľadu otvoríte dvere chladničky, dávkovanie sa preruší. Po zatvorení systém bude dávkovanie zvolenej položky predtým nastaveného režimu aj naďalej pokračovať.
- Ak je priemer okraja pohára malý, voda môže z pohára vystreknúť alebo sa dávkovať úplne mimo neho.
- Na dávkovanie vody, kociek ľadu alebo drveného ľadu použite pohár s priemerom nad 68 mm.

- Ak sa vytvárajú menšie kocky ľadu alebo sú kocky spolu spojené, je prívod vody pre tvorbu ľadu pravdepodobne nízky v dôsledku nedostatočného množstva vody v zásobníku dávkovača. Ak sa ľad pravidelne nepoužíva, môže to tiež spôsobiť zlepenie kociek.

Automatický výrobnik ľadu

Automaticky sa vo vhodných podmienkach môže vyrobiť 6 kociek naraz, 50-60 kociek za 24 hodín. Toto množstvo sa podľa okolitých podmienok môže líšiť (teplota okolitého prostredia okolo spotrebiča, frekvencia otvárania dverok, množstvo potravín skladovaných v spotrebiči a podobne).

- Keď sa nádoba na ľad naplní, výroba ľadu sa zastaví.
- Počas prevádzky automatického výrobníka ľadu sa výrobníka rukami priamo nedotýkajte.
- Keď sa kocky ľadu skladujú v nádobe na ľad dlhší čas, môžu sa spolu zlepiť a nemusi byť ľahké ich oddeliť. V takom prípade nádobu na ľad pred použitím vyčistite.
- Prvý ľad vyhodte bez spotrebovania.
- Počas prevádzky automatického výrobníka ľadu sa výrobníka rukami priamo nedotýkajte.
- Keď sa kocky ľadu skladujú v nádobe na ľad dlhší čas, môžu sa spolu zlepiť a nemusi byť ľahké ich oddeliť. V takom prípade nádobu na ľad pred použitím vyčistite.

Zapnutie a vypnutie automatického výrobníka ľadu

- 1 Podržte a nadvihnutím nahor vyberte kryt automatického výrobníka ľadu.

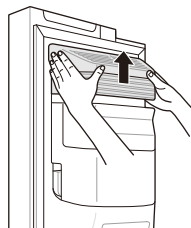

- 2 Keď sa výrobnik ľadu nepoužíva, môže sa nádoba na ľad po vypnutí výrobníka využiť ako mraziaci kôš.

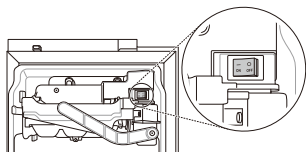

Vybratie nádoby na ľad (*)

Držte nádobu na ľad oboma rukami a nadvihnutím nahor ju vytiahnite von.

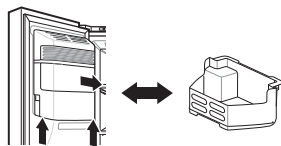

- Keď sa výrobnik ľadu nepoužíva, môže sa nádoba na ľad využiť ako mraziaci kôš.
- Plne naplnená nádoba na ľad môže byť ťažká. Vyberte ju oboma rukami.

VAROVANIE

- Nedotýkajte sa rukami ani nástrojmi mechanických častí automatického prístroja na výrobu ľadu. Mohlo by dôjsť k poškodeniu spotrebiča alebo poraneniu.
- Je nevyhnutná zvýšená opatnosť, pretože keď sa dvierka mrazničky otvoria počas intervalu, keď je spínač automatického prístroja na výrobu ľadu nastavený do polohy zapnutia, automatický prístroj na výrobu ľadu pracuje nepretržite ďalej.
- Automatický prístroj na výrobu ľadu nerozoberajte, neopravujte, ani ho neupravujte. Tieto činnosti smie vykonávať len servisný technik.

UPOZORNENIE

- Niekoľko prvých dávok ľadu (približne 20 kociek a 7 pohárov vody) vyhodte. Tento postup je tiež nevyhnutný, ak spotrebič dlhší čas nepoužívate.

- Prvý ľad alebo voda z dávkovača môže obsahovať častice z vodovodu alebo zásobníka na vodu alebo mať špecifický zápach.
- Dbajte na to, aby sa deti nenachádzali v blízkosti dávkovača. Mohli by sa hrať s ovládačmi alebo ich poškodiť.
- Ak sa používa len drvený ľad, môže sa výstup ľadu upchať námrazou. Nahromadenú námrazu odstráňte po vybratí nádoby na ľad a vyčistite výstup ľadu gumenou stierkou. Pravidelným dávkovaním kociek ľadu tiež môžete predchádzať vytváraniu námrazy.
- Ak sa dávkuje sfarbený ľad, skontrolujte zásobník na vodu a prívod vody na možný zdroj znečistenia. Ak problém pretrváva, obráťte sa na zákaznícke informačné centrum spoločnosti LG Electronics. Kým sa tento problém nevyrieši, ľad ani vodu nepoužívajte.
- Na vyberanie ľadu nikdy nepoužívajte tenké krištáľové poháre alebo porcelánový riad. Takéto nádoby by mohli prasknúť alebo sa rozbiť a črepiny by sa mohli dostať do ľadu.
- Ľad dávajte do pohára pred jeho naplnením vodou alebo inými nápojmi. Pri dávkovaní ľadu do pohára s nápojom môže z neho nápoj vyšlechnúť.
- Výstupu ľadu ani automatického výrobníka sa rukami ani nástrojmi nedotýkajte. Mohli by ste poškodiť spotrebič alebo spôsobiť poranenie.
- Pri opätovnom vkladaní nádoby na ľad sa presvedčte, že je umiestnená správne. Ak je naklonená alebo nezarovnaná môže sa v dôsledku narušenia snímača prestať vyrábať ľad.
- Nikdy nepoužívajte výnimočne úzke alebo hlboké poháre. Ľad môže upchať výstup, čím sa ovplyvní prevádzka spotrebiča.
- Pohár udržiavajte vo vhodnej vzdialenosti od výstupu ľadu. Prídržanie pohára príliš blízko pri výstupe môže zabrániť dávkovaniu ľadu.
- Ak idete na dovolenku alebo v prípade dlhodobšieho výpadku prúdu vyberte ľad z nádoby na skladovanie ľadu. Voda z topiaceho sa ľadu by mohla kvapkať z dávkovača na podlahu.

POZNÁMKA

- (*) znamená, že táto funkcia sa líši v závislosti od zakúpeného modelu.

Dvierka vo dverách (*)

Potiahnite páčku v spodnej časti dvierok smerom hore, kým sa dvierka vo dverách neotvoria.

Vo vnútri dvierok vo dverách a v košoch okolo sa nachádza dostatok úložného priestoru, čo umožňuje skladovať potraviny usporiadaným spôsobom.

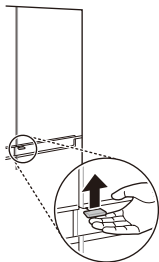

Odstránenie priehradky Door-in-Door

Podržte priehradku vo vnútri časti dvierka vo dverách oboma rukami a nadvihnutím nahor ju vyberte.



Opätovné nasadenie priehradky Door-in-Door

Namontujte ju opačným postupom ako pri vyberaní.

Odstránenie košov z priestoru Door-in-Door

- 1 Uchopte obidve hrany priehradky a nadvihnutím nahor ju vyberte.

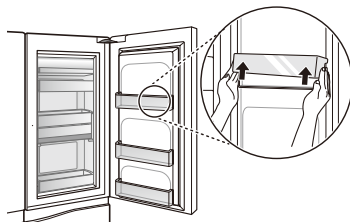

- 2 Nadvihnite upevnený kôš tak, ako je to zobrazené na obrázku (1) a vytiahnutím smerom von ho, ako je to znázornené na obrázku (2) vyberte.

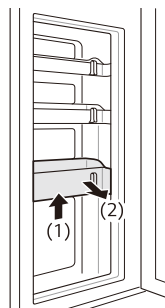

Opätovné nasadenie košov do priestoru Door-in-Door

Namontujte ju opačným postupom ako pri vyberaní.

POZNÁMKA

- (*) znamená, že táto funkcia sa líši v závislosti od zakúpeného modelu.

Zásuvka na čerstvú zeleninu (*)

Vlhkosť v zásuvke na zeleninu možno regulovať posúvaním páčky požadovaným smerom.

Ak ju posuniete doľava, otvorí sa vzduchový prieduch, ktorý umožní cirkuláciu vzduchu cez zásuvku, čím sa zníži úroveň vlhkosti. Ak ju posuniete smerom doprava, vzduchový prieduch sa zatvorí, vďaka čomu sa udrží aktuálna úroveň vlhkosti v zásuvke.

Zatvorený prieduch sa odporúča na skladovanie zeleniny a otvorený prieduch zase na skladovanie ovocia.

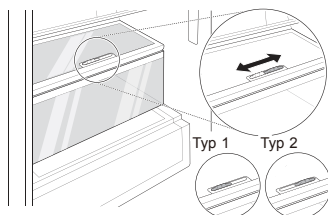

POZNÁMKA

- (*) znamená, že táto funkcia sa líši v závislosti od zakúpeného modelu.

Používanie ďalších funkcií

Signalizácia otvorených dverí

Ak sú dvere spotrebiča (chladiacej časti, mraziacej časti, dvierok vo dverách) otvorené alebo nesprávne zavreté po dobu dlhšiu ako jedna minúta, 3-krát po sebe zaznie signál v 30 sekundových intervaloch.

- Ak sa signalizácia ani po zatvorení dvierok spotrebiča nevypne, obráťte sa na zákaznícke informačné centrum spoločnosti LG Electronics.

Detekcia problémov

Tento spotrebič umožňuje automatické zisťovanie porúch počas prevádzky.

- Po zistení problému prestane spotrebič pracovať a po stlačení akéhokoľvek tlačidla zobrazí chybový kód.
- Keď takáto situácia nastane, spotrebič nevypínajte a okamžite kontaktujte zákaznícke informačné centrum spoločnosti LG Electronics. Ak spotrebič vypnete, môžete technikovi zo zákazníckeho informačného centra spoločnosti LG Electronics sťažiť lokalizovanie problému.

Používanie aplikácie LG SmartThinQ

- Pre spotrebiče s logom  alebo 

Pred použitím LG SmartThinQ skontrolujte tieto veci

- 1 Skontrolujte vzdialenosť medzi spotrebičom a bezdrôtovým smerovačom (sieť Wi-Fi).
 - Ak je vzdialenosť medzi spotrebičom a bezdrôtovým smerovačom príliš veľká, sila signálu je slabá. V tomto prípade môže registrácia trvať dlho alebo inštalácia zlyhá.
- 2 Vypnite **Mobilné dáta** na svojom smartfóne.
 - Pre iPhone dáta vypnete cez **Nastavenia** → **Mobilné** → **Mobilné dáta**.

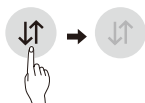

- 3 Pripojte váš smartfón k bezdrôtovému smerovaču.



POZNÁMKA

- Pre overenie pripojenia k sieti Wi-Fi skontrolujte, či na ovládacom paneli svieti ikonka **Wi-Fi** .
- Prístroj podporuje iba 2,4 GHz siete Wi-Fi. Ak chcete skontrolovať sieťovú frekvenciu, obráťte sa na poskytovateľa internetových služieb alebo na príručku k bezdrôtovému smerovaču.
- LG SmartThinQ nenesie zodpovednosť za akékoľvek problémy s pripojením k sieti alebo za akékoľvek závady, poruchy alebo chyby spôsobené pripojením k sieti.

- Ak má zariadenie problémy s pripojením k sieti WiFi, možno je príliš ďaleko od routera. Ak chcete zosilniť signál siete WiFi, kúpte si predlžovač dosahu WiFi signálu.
- Spojenie so sieťou WiFi sa nemusí nadviazať alebo môže byť prerušované kvôli sieťovému okoliu v domácnosti.
- Pripojenie k sieti môže byť chybné kvôli poskytovateľovi internetových služieb.
- Spomaľovač služby bezdrôtovej siete môže aj prostredie bezdrôtových sietí v okolí.
- Spotrebič nemožno registrovať kvôli problémom s bezdrôtovým prenosom signálu. Odpojte spotrebič, aspoň minútu počkajte a skúste znova.
- Ak je aktivovaný firewall na bezdrôtovom smerovači, vypnite ho alebo do neho pridajte výnimku.
- Názov bezdrôtovej siete (SSID) by mal byť kombináciou anglických písmen a čísiel. (Nepoužívajte špeciálne znaky)
- Používateľské rozhranie smartfónu (UI) sa môže líšiť v závislosti od mobilného operačného systému (OS) a výrobcu.
- Ak je bezpečnostný protokol smerovača nastavený na **WEP**, nastavenie siete sa vám nemusí podariť. Zmeňte bezpečnostný protokol na iný (odporúčame **WPA2**) a znovu zaregistrujte produkt.

Inštalácia aplikácie LG SmartThinQ

V obchode Google Play alebo Apple App v smartfóne si vyhľadajte aplikáciu LG SmartThinQ. Aplikáciu si prevezmite a nainštalujte podľa pokynov.

Funkcia Wi-fi

So zariadením komunikujte pomocou smartfónu, použitím príslušných funkcií.

Aktualizácia firmvéru.

Dodržiavajte aktualizáciu zariadenia.

Smart Diagnosis™

Ak použijete funkciu inteligentnej diagnostiky Smart Diagnosis, získate užitočné informácie, ako je napríklad správne používanie spotrebiča na základe jeho najčastejšieho využívania.

Nastavenia

Umožňuje Vám nastaviť rozličné možnosti priamo na chladničke a v aplikácii.

POZNÁMKA

- Ak zmeníte svoj bezdrôtový smerovač, poskytovateľa internetových služieb alebo heslo, odstráňte zaregistrovaný spotrebič z aplikácie LG SmartThinQ a zaregistrujte ho znovu.
- Aplikácia môže byť kvôli vylepšeniu spotrebiča menená aj bez oznámenia používateľovi.
- Vlastnosti spotrebiča sa môžu u rôznych modelov líšiť.

Pripojenie k sieti Wi-Fi

Použitie tlačidla **Wi-Fi** spolu s aplikáciou LG SmartThinQ umožní chladničke pripojiť sa k vašej domácej sieti Wi-Fi. Ikonka **Wi-Fi** zobrazuje stav sieťového pripojenia spotrebiča. Keď je spotrebič pripojený k sieti Wi-Fi, ikonka svieti.

Počiatočná registrácia spotrebiča

Spustíte aplikáciu LG SmartThinQ a podľa jej pokynov zaregistrujte spotrebič.

Opätovná registrácia spotrebiča alebo registrácia iného používateľa

Zatlačte a po dobu 3 sekúnd podržte tlačítko **Wi-Fi** pre jeho dočasné vypnutie. Spustíte aplikáciu LG SmartThinQ a podľa jej pokynov zaregistrujte spotrebič.

POZNÁMKA

- Ak chcete vypnúť funkciu Wi-Fi, stlačte a podržte tlačidlo **Wi-Fi** na 3 sekundy. Ikona Wi-Fi sa vypne.

Špecifikácia bezdrôtového modulu LAN

Model	LCW-004
Rozsah frekvencie	2412 až 2472 MHz
Výstupný výkon (maximálny)	IEEE 802.11b:17.82 dBm IEEE 802.11g:17.72 dBm IEEE 802.11n:16.61 dBm

Funkcia wireless S/W verzia: V 1.0

Poznámka pre používateľa: toto zariadenie by sa malo montovať a využívať v minimálnej vzdialenosti 20 cm medzi zariadením a telom.

Vyhlásenie o typovom schválení pre oblasť EÚ



Týmto LG Electronics prehlasuje, že rádiové zariadenie typu Chladnička je v súlade so smernicou 2014/53 / EU. Úplné znenie prehlásenia o zhode pre EU je k dispozícii na tejto internetovej adrese:

<http://www.lg.com/global/support/cedoc/cedoc#>

LG Electronics European Shared Service Centre B.V.

Krijgsman 1

1186 DM Amstelveen

The Netherlands

Informácie o softvéri typu Open Source

Ak chcete získať zdrojový kód, ktorý sa poskytuje na základe licencie GPL, LGPL, MPL a ďalších licencií typu Open Source (s otvoreným zdrojovým kódom) a ktorý je obsiahnutý v tomto produkte, navštívte webovú lokalitu <http://opensource.lge.com>.

Okrem zdrojového kódu si taktiež môžete prevziať všetky uvedené licenčné podmienky, upozornenia týkajúce sa zrieknutia záruky a autorských práv.

Spoločnosť LG Electronics vám tiež poskytne kód otvoreného zdroja na disku CD-ROM za poplatok, ktorý bude pokrývať náklady na takúto distribúciu (ako sú náklady na médiá, doručenie a manipuláciu), a to na základe e-mailovej žiadosti odoslanej na opensource@lge.com. Táto ponuka platí tri roky od posledného odoslania tohto produktu. Táto ponuka platí pre každého, komu bola táto informácia doručená.

Používanie funkcie Smart Diagnosis™

- Pre spotrebiče s logom  alebo 

Inteligentná diagnostika Smart Diagnosis™ prostredníctvom zákazníckeho informačného centra

Túto funkciu môžete použiť v prípade, ak potrebujete presnú diagnostiku informačného centra spoločnosti LG Electronics v prípade poruchy alebo zlyhania spotrebiča. Túto funkciu použijete len vtedy, keď chcete kontaktovať zástupcu servisu, nie počas normálnej prevádzky.

- 1 Na zapnutie funkcie uzamknutia stlačte tlačidlo **Lock**.
 - Ak je displej zablokovaný viac ako 5 minút, musíte zámok deaktivovať a potom ho znova aktivovať.

* Lock



- 2 Otvorte dverka chladničky a podržte telefón pri otvore reproduktora v pravom hornom rohu.

- Telefón priložte tak, aby mikrofón a otvor reproduktora boli čo najbližšie pri sebe.

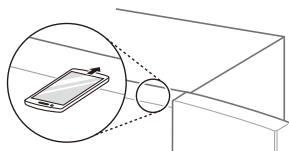

- 3 Stlačte a aspoň na tri sekundy podržte tlačidlo **Freezer**, zatiaľ čo svoj telefón neustále držíte pri reproduktore.
- 4 Po ukončení dátového prenosu vám zástupca servisu objasní výsledky inteligentnej diagnostiky Smart Diagnosis™.

POZNÁMKA

- Telefón priložte tak, aby mikrofón a otvor reproduktora boli čo najbližšie pri sebe.
- Po približne 3 sekundách zaznie signál spustenia prenosu funkcie inteligentnej diagnostiky Smart Diagnosis™.
- Pridržajte telefón pri otvore reproduktora v pravom hornom rohu a počkajte kým sa prenos dát nedokončí.
- Počas dátového prenosu nevzdalujte telefón od otvoru reproduktora.
- Signál dátového prenosu môže byť neprijemný. Aby sa však zabezpečila presnosť funkcie inteligentnej diagnostiky Smart Diagnosis™, telefón až do ukončenia zvukovej signalizácie od otvoru reproduktora nevzdalujte.
- Po dokončení dátového prenosu sa zobrazí hlásenie o jeho skončení a ovládací panel sa automaticky vypne. Po pár sekundách sa znova zapne. Potom vám zákaznícke informačné centrum vysvetlí výsledky diagnostiky.
- Funkcia inteligentnej diagnostiky Smart Diagnosis™ závisí od kvality telefonického spojenia.
- Ak použijete pevnú linku domáceho telefónu, kvalita komunikácie bude vyššia, vďaka čomu budete môcť preniesť lepší signál.
- Ak údaje inteligentnej diagnostiky Smart Diagnosis™ nebude možné sprostredkovať v dostatočnom rozsahu, napríklad kvôli nízkej kvalite hovoru, nezískate najlepšiu úroveň služieb inteligentnej diagnostiky Smart Diagnosis™.

Poznámky k čisteniu

- Pri vyberaní poličky alebo zásuvky zvnútra spotrebiča, vyberte z nej všetky skladované potraviny, aby ste predišli zraneniu osôb alebo poškodeniu spotrebiča.
 - V opačnom prípade môže dôjsť k zraneniu v dôsledku hmotnosti skladovaných potravín.
- Ak vonkajšie vetracie otvory čistíte pomocou vysávača, je potrebné odpojiť napájací kábel zo zásuvky, aby sa predišlo výboju statickej elektriny, ktorý môže poškodiť elektroniku alebo spôsobiť zásah elektrickým prúdom.
- Vyberte poličky a zásuvky a umyte ich vodou. Pred opätovným vložením ich dostatočne osušte.
- Tesnenie dverí pravidelne utierajte mäkkou navlhčenou handričkou.
- Znečistenie a škvry priehradiek na dverách vyčistíte, keďže môžu mať za následok zníženie skladovacej schopnosti koša alebo ho dokonca poškodiť.
- Po vyčistení skontrolujte, či napájací kábel nie je poškodený, zahriaty alebo nesprávne zapojený.
- Vetracie otvory na vonkajšej strane spotrebiča udržiavajte čisté.
 - Zanesený vetrací otvor môže spôsobiť požiar alebo poškodenie spotrebiča.
- Ošetrovaním vonkajších lakovaných kovových povrchov voskom predídete hrdzaveniu. Plastové časti nevoskujte. Vonkajšie lakované kovové povrchy ošetrte voskom na spotrebiče (alebo voskom na automobily) aspoň raz ročne. Vosk nanášajte čistou mäkkou handričkou.
- Pri čistení vnútra alebo vonkajšku spotrebiča, nepoužívajte hrubé kefy, zubné pasty alebo horľavé materiály. Nepoužívajte čistiace prostriedky obsahujúce horľavé látky.
 - Mohlo by dôjsť k zmene farby alebo poškodeniu spotrebiča.
 - Horľavé látky: alkohol (etanol, metanol, izopropylalkohol, isobutylalkohol atď.), riedidlá, bielicidlo, benzén, horľavé kvapaliny, abrazíva atď.

- Na čistenie vonkajšieho plášt'a spotrebiča použite čistú špongiu alebo mäkkú handričku a jemný čistiaci prostriedok rozpustený v teplej vode. Nepoužívajte abrazívne alebo drsné čistiace prostriedky. Mäkkou handričkou dôkladne vyutierajte dosucha.
- Poličky ani nádoby nikdy neumývajte v umývačke riadu.
 - Tieto časti by sa mohli vplyvom tepla zdeformovať.
- Pravidelne čistite povrchy, ktoré môžu prísť do styku s potravinami a prístupnými odvodňovacími systémami.
- Ak je spotrebič vybavený lampou LED, neodstraňujte kryt lampy ani lampu LED a nepokúšajte sa ju opraviť alebo vymeniť. Obráťte na zákaznícke informačné centrum spoločnosti LG Electronics.

Čistenie krytu kondenzátora

Na čistenie krytu a vetracích otvorov kondenzátora použite vysávač s kefkou. Neodstraňujte panel, ktorý pokrýva oblasť špirály kondenzátora.

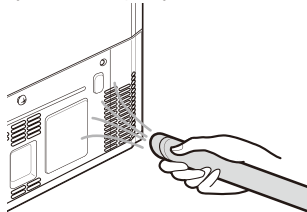

Výmena filtra Pure N Fresh (*)

Na udržiavanie optimálneho výkonu filtra Čisté a čerstvé, ho po zobrazení príslušnej výzvy čo najskôr vymeňte.

- 1 Keď sa na ovládacom paneli rozsvieti ikona **Replace**, filter Čisté a čerstvé vymeňte.



- 2 Podržte a otočením proti smeru hodinových ručičiek vyberte kryt filtra Čisté a čerstvé.



- 3 Vyberte filter Čisté a čerstvé z krytu a vymeňte ho za nový.



- 4 Po výmene filtra nasadte kryt otočením v smere hodinových ručičiek.



- 5 Na obnovenie výmenného cyklu na výmenu filtra stlačte a na viac ako 3 sekundy podržte tlačidlo **Pure N Fresh** na ovládacom paneli. Ikona **Replace** na ovládacom paneli sa vypne.

- 6 Po výmene filtra bude opäť v prevádzke.

POZNÁMKA

- (*) znamená, že táto funkcia sa líši v závislosti od zakúpeného modelu.
- Do upevnenia filtra nekladajte prsty ani cudzie predmety. Mohlo by dôjsť k poraneniu alebo poruche.
- Po uplynutí výmenného cyklu filtra sa môže účinnosť odstraňovania baktérií a zápachu znížiť.
- Upozorňujeme, že po umytí filtra vodou sa jeho účinnosť tiež môže znížiť.

- Pri vkladaní filtra do krytu dbajte na jeho správnu orientáciu.
- Pri nastavovaní spotrebiča do režimu zapnutia funkcie alebo vysokého výkonu sa presvedčte, či lampa LED vedľa filtra svieti.
- Filtr je možné zakúpiť v zákazníckom informačnom centre spoločnosti LG Electronics.

Čistenie priehradok na dverách

Vybratie priehradok z dverí chladničky/mrazničky

Uchopte obidve hrany priehradky a nadvihnutím nahor ju vyberte.

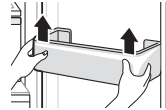

Opätovné nasadenie priehradiek na dvere chladničky/mrazničky

- 1 Uchopte obidve hrany priehradky, jemným zatlačením nasadte jednu stranu a potom rovnako nasadte aj druhú stranu.

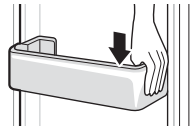

- 2 Potom jemne zatlačte na priehradku, aby ste ju upevnili aj vo vodorovnom smere.

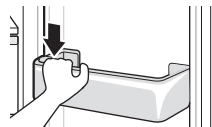

Čistenie poličky

Vybratie poličky z chladničky/ mrazničky

Vytiahnutím von poličku vyberte.

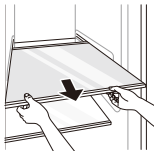

Opätovné nasadenie poličky do chladničky/mrazničky

Poličku vyberte potiahnutím smerom von, pričom súčasne mierne nadvihnite jej zadný okraj.

Čistenie zásuvky na zeleninu

Vybratie zásuvky na zeleninu

- 1 Vyberte obsah zo zásuvky. Uchopte rukoväť zásuvky na zeleninu a potiahnite ju nadoraz, až kým nesmeruje mierne von a nezastaví sa.

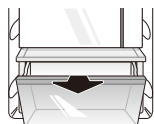

- 2 Zásuvku nadvihnite a vytiahnite von.

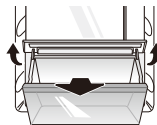

Opätovné vloženie zásuvky na zeleninu

- 1 Ak má zásuvka na zeleninu veko, nadvihnite ho.

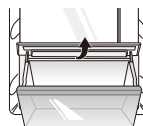

- 2 Vložte zásuvku dnom na pôvodné miesto a jemne ju zatlačte dozadu a smerom nadol.

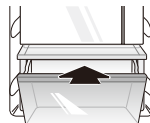

! UPOZORNENIE

- Upozorňujeme, že pri vyberaní zásuvky na zeleninu v dôsledku hmotnosti skladovaných potravín môže dôjsť k zraneniu.

Čistenie dávkovača vody

Čistenie odkvapkávača dávkovača

V dôsledku vypadnutia ľadu alebo rozliatia vody sa na odkvapkávači dávkovača môže ľahko hromadiť voda. Utrite celú časť vlhkou handričkou.



Čistenie výstupu vody a ľadu

Výstup vody a ľadu pravidelne utierajte čistou handričkou, pretože sa môže rýchlo znečistiť. Upozorňujeme, že na výstupe sa môžu zachytiť vlákna z handričky.

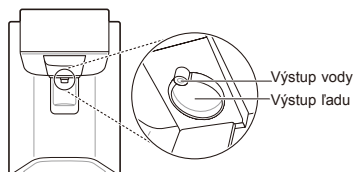

Výmena vodného filtra (len pre modely ním vybavené)

Jednorazový vodný filter vymieňajte po rozsvietení ikony **Replacement Filter** alebo aspoň každých 6 mesiacov.

Aby ste mali dostatok času na zakúpenie nového filtra, kontrolka sa zapne tesne predtým, ako sa kapacita aktuálneho filtra naplní. Včasná výmena filtra zabezpečuje čerstvosť a čistotu vody zo spotrebiča.

- 1 Odpojte spotrebič.
- 2 Vypnite prívod vody do spotrebiča.
- 3 Vyberte jednorazový vodný filter.
- 4 Postupujúc podľa pokynov v časti Pripojenie vodného filtra nainštalujte náhradný vodný filter.
- 5 Otvorte prívod vody a zapnite spotrebič.
- 6 Stlačte a na 3 sekundy podržte tlačidlo **Water Filter**. Tým obnovíte pôvodné nastavenia ikony Výmeny filtra. Nový vodný filter sa aktivoval.

Prejavy problému	Príčina	Riešenie
Spotrebič nechladí alebo nemrazí.	Nenastalo prerušenie dodávky elektrického prúdu?	<ul style="list-style-type: none"> • Skontrolujte, či sú iné spotrebiče zapnuté.
	Je zástrčka odpojená z elektrickej zásuvky?	<ul style="list-style-type: none"> • Zástrčku správne zapojte do zásuvky.
Chladenie alebo mrazenie je nedostatočné.	Je teplota v chladničke alebo mrazničke nastavená na najvyššiu hodnotu?	<ul style="list-style-type: none"> • Nastavte teplotu v chladničke alebo mrazničke na hodnotu „Stredná“.
	Je spotrebič umiestnený na priamom slnku alebo v blízkosti predmetov vyžarujúcich teplo, ako je sporák alebo mikrovlnná rúra?	<ul style="list-style-type: none"> • Skontrolujte miesto inštalácie a spotrebič premiestnite mimo dosahu predmetov vyžarujúcich teplo.
	Nevložili ste dnu horúce potraviny bez toho, aby ste ich najprv nechali vychladnúť?	<ul style="list-style-type: none"> • Horúce potraviny nechajte pred vložením do chladničky alebo mrazničky vychladnúť.
	Nevložili ste dnu príliš veľa potravín?	<ul style="list-style-type: none"> • Medzi potravinami udržiavajte dostatočné medzery.
	Sú dvere spotrebiča úplne zavreté?	<ul style="list-style-type: none"> • Poriadne zavrite dvere spotrebiča a dbajte na to, aby skladované potraviny neblokovali dvere.
	Je okolo spotrebiča dostatočný priestor?	<ul style="list-style-type: none"> • Upravte umiestnenie spotrebiča tak, aby bolo okolo neho dostatok voľného miesta.
Spotrebič zapácha.	Je teplota v chladničke alebo mrazničke nastavená na hodnotu „Vysoká“?	<ul style="list-style-type: none"> • Nastavte teplotu v chladničke alebo mrazničke na hodnotu „Stredná“.
	Nevložili ste do spotrebiča potraviny s intenzívnou arómou?	<ul style="list-style-type: none"> • Potraviny s intenzívnou arómou skladujte v uzavretej nádobe.
	Mohla sa zelenina a ovocie v zásuvke pokaziť?	<ul style="list-style-type: none"> • Nahnitú zeleninu vyhodte a zásuvku umyte. Zeleninu v zásuvke na zeleninu neskladujte príliš dlho.
Lampa vo vnútri spotrebiča nesvieti.	Vypína sa lampa vo vnútri spotrebiča?	<ul style="list-style-type: none"> • Zákazníci nemôžu vymeniť vnútorné svetlo spotrebiča, lebo sa nedá vymeniť. Ak svetlo vo vnútri spotrebiča nesvieti, obráťte sa na zákaznícke informačné centrum spoločnosti LG Electronics.

Prejavy problému	Príčina	Riešenie
Dvere spotrebiča nie sú tesne uzavreté.	Nie je spotrebič naklonený dopredu?	<ul style="list-style-type: none"> Upravte predné nožičky tak, aby bola predná strana mierne nadvihnutá.
	Sú poličky správne namontované?	<ul style="list-style-type: none"> Ak je to potrebné, poličky premontujte.
	Nezavreli ste dvere s použitím nadmernej sily?	<ul style="list-style-type: none"> Ak dvere spotrebiča zatvárate príliš silno alebo príliš rýchlo, krátko pred zatvorením môžu ostať otvorené. Dbajte na to, aby ste na dvere príliš silno nepribuchli. Zatvárajte ich bez použitia sily.
Dvere spotrebiča sa ťažko otvárajú.	Neotvorili ste dvere spotrebiča hneď po tom, ako ste ich zatvorili?	<ul style="list-style-type: none"> Ak sa pokúšate otvoriť dvere spotrebiča menej ako 1 minútu po tom, čo ste ich zatvorili, môžete mať kvôli podtlaku vo vnútri problém ich znovu otvoriť. Znovu sa pokúste otvoriť dvere spotrebiča o niekoľko minút, keď sa vnútorný tlak stabilizuje.
Vo vnútri spotrebiča alebo na spodnej časti krytu zásuvky na zeleninu sa zráža vlhkosť.	Nevložili ste dnu horúce potraviny bez toho, aby ste ich najprv nechali vychladnúť?	<ul style="list-style-type: none"> Horúce potraviny nechajte pred vložením do chladničky alebo mrazničky vychladnúť.
	Nenechali ste dvere spotrebiča otvorené?	<ul style="list-style-type: none"> Hoci sa nazrážaná vlhkosť po zatvorení dverí spotrebiča rýchlo odparí, môžete ju utrieť suchou handrou.
	Otvárate a zatvárate dvere príliš často?	<ul style="list-style-type: none"> Vlhkosť sa zráža kvôli teplotnému rozdielu oproti vonkajšiemu prostrediu. Vlhkosť poutierajte suchou handričkou.
	Nevložili ste dovnútra teplé alebo vlhké potraviny bez toho, aby ste ich uzavreli v nádobe?	<ul style="list-style-type: none"> Potraviny skladujte v prikrytých alebo uzatvorených nádobách.
V mrazničke sa vytvorila námraza.	Dajú sa dvere spotrebiča poriadne zatvoriť?	<ul style="list-style-type: none"> Skontrolujte, či nejaká potravina vo vnútri spotrebiča neblokuje dvere a dbajte na to, aby boli dvere poriadne zavreté.
	Nevložili ste dnu horúce potraviny bez toho, aby ste ich najprv nechali vychladnúť?	<ul style="list-style-type: none"> Horúce potraviny nechajte pred vložením do chladničky alebo mrazničky vychladnúť.

Prejavy problému	Príčina	Riešenie
V mrazničke sa vytvorila námraza.	Nie je vstupný alebo výstupný vetrací otvor blokovaný?	<ul style="list-style-type: none"> • Dbajte na to, aby vstupný alebo výstupný vetrací otvor nebol blokovaný a vzduch mohol vo vnútri cirkulovať.
	Nie je mraznička preplnená?	<ul style="list-style-type: none"> • Medzi potravinami udržiavajte dostatočné medzery.
Vo vnútri alebo na vonkajšom plášti spotrebiča sa vytvorila námraza alebo sa nazrážala vlhkosť.	Otvárate a zatvárate dvere príliš často alebo sú dvere spotrebiča nesprávne zatvorené?	<ul style="list-style-type: none"> • Ak sa vonkajší vzduch dostane dovnútra spotrebiča, môže dôjsť k vytvoreniu námrazy alebo nazrážaniu vlhkosti.
	Nie je spotrebič umiestnený vo vlhkom prostredí?	<ul style="list-style-type: none"> • Ak sa spotrebič nachádza vo vlhkom prostredí, na povrchu spotrebiča sa môže zrážať vlhkosť. Tento jav môže spôsobiť aj vlhké počasie. Všetku vlhkosť poutierajte suchou handričkou.
Spotrebič je príliš hlučný alebo vydáva nezvyčajné zvuky.	Nie je spotrebič umiestnený na nepevnej podlahe alebo je nesprávne vyrovnaný?	<ul style="list-style-type: none"> • Spotrebič nainštalujte na pevnú a rovnú podlahu.
	Nedotýka sa zadná strana spotrebiča steny?	<ul style="list-style-type: none"> • Upravte umiestnenie spotrebiča tak, aby bolo okolo neho dostatok voľného miesta.
	Nie sú za spotrebičom zapadnuté nejaké predmety?	<ul style="list-style-type: none"> • Zapadnuté predmety odstráňte.
	Nenachádza sa na spotrebiči nejaký predmet?	<ul style="list-style-type: none"> • Predmet odstráňte.
Predná alebo bočná strana spotrebiča je zohriata.	Aby sa znížilo zrážanie vlhkosti okolo dverí, spotrebič má v tejto časti nainštalované antikondenzačné potrubie.	<ul style="list-style-type: none"> • Aby sa predišlo zrážaniu vlhkosti, spotrebič má na prednej alebo bočnej strane nainštalované potrubie na odvádzanie tepla. Obzvlášť horúca na dotyk sa môže zdať ihneď po nainštalovaní spotrebiča alebo v lete. Tento jav netreba považovať za problém, je úplne normálny.
Vo vnútri spotrebiča alebo vonku je voda.	Neuniká voda z okolia spotrebiča?	<ul style="list-style-type: none"> • Skontrolujte, či neuniká z umývadla alebo iného miesta.
	Nachádza sa na dne spotrebiča voda?	<ul style="list-style-type: none"> • Skontrolujte, či je to voda z rozmrazených potravín, alebo z prasknutej alebo porušenej nádoby.

Prejavy problému	Príčina	Riešenie
Automatický výrobnik ľadu nevyrába ľad alebo ho vyrába len v malom množstve.	Nenainštalovali ste spotrebič len nedávno?	• Normálne sa ľad sa začne vytvárať po 48 hodinách od počiatočnej inštalácie spotrebiča.
	Pripojili ste prívod vody k spotrebiču a otvorili ste ventil na prívod vody?	• Pripojte prívod vody k spotrebiču a úplne otvorte ventil na prívod vody.
	Nie je hadica na prívod vody ohnutá?	• Ak je hadica na prívod vody ohnutá, prúdenie vody môže byť obmedzené.
	Nevybrali ste nedávno väčšie množstvo ľadu z dávkovača?	• Výroba ďalšieho ľadu v automatickom výrobníku trvá približne 24 hodín. Počkajte, prosím.
	Zapli ste vypínač výrobníka ľadu alebo ste stlačili tlačidlo automatickej výroby ľadu na ovládacom paneli do zapnutej polohy?	• Stlačte vypínač I na automatickom výrobníku ľadu alebo prepnite tlačidlo automatickej výroby ľadu na ovládacom paneli do ON polohy. (Viac informácií o používaní získate na webovej stránke spoločnosti LG Electronics alebo prostredníctvom svojho inteligentného zariadenia).
	Nie je teplota v mrazničke príliš vysoká?	• Ak je teplota v mrazničke nastavená na príliš vysokú hodnotu, ľad sa bude tvoriť pomaly alebo vôbec. Na zabezpečenie normálnej prevádzky výrobníka ľadu nastavte teplotu v mrazničke na -18 °C.
	Neotvárali ste dvere spotrebiča príliš často?	• Ak otvárate dvere spotrebiča príliš často, studený vzduch uniká von, čím sa spomaľuje tvorba ľadu. Dvere spotrebiča neotvárajte príliš často.
	Sú dvere spotrebiča úplne zavreté?	• Ak dvere spotrebiča nie sú úplne zavreté, teplota v mrazničke sa zvýši, čím sa spomaľuje tvorba ľadu. Dvere spotrebiča úplne zatvorte.
Ľad sa nedávkuje.	Nachádza sa ľad v nádobe na ľad?	• Skontrolujte, či sa v nádobe na ľad nachádza ľad.
	Je v nádobe na ľad nahromadený ľad?	• Vyberte nádobu na ľad a zatrasťte ňou. Keď nádobou na ľad zatrasiete, vyhodte zostávajúci nahromadený ľad.

Prejavy problému	Príčina	Riešenie
Ľad sa nedávkuje.	Nepočuť zvuk vypadávajúceho ľadu?	<ul style="list-style-type: none"> • Ak chcete nadávkovať ľad, na ovládacom paneli vyberte režimy na striedavé dávkovanie kociek ľadu a drveného ľadu.
	Je dráha výstupu upchatá? (Môžete vybrať nádobu na ľad a skontrolovať výstup.)	<ul style="list-style-type: none"> • Nesprávne dávkovanie ľadu môže byť spôsobené upchatým výstupom. Pravidelne kontrolujte ľad a čistite dráhu výstupu.
Z dávkovača netečie voda.	Používate nefiltrovanú vodu?	<ul style="list-style-type: none"> • Nefiltrovaná voda obsahuje veľké množstvo rôznych ťažkých kovov a cudzích látok, vďaka čomu sa v počiatočnej fáze môže filter upchať bez ohľadu na jeho životnosť.
	Nie je zásobník dávkovača vody prázdny? (len pre modely bez prívodu vody)	<ul style="list-style-type: none"> • Naplňte zásobník vodou.
	Keď je hadica na prívod vody naplnená vzduchom, voda nevyteká. (len pre modely bez prívodu vody)	<ul style="list-style-type: none"> • Vytiahnite zásobník na vodu potiahnutím za držadlo. Naplňte zásobník vodou a vložte ho do chladničky.
	Je ventil na prívod vody zatvorený? (len pre modely s prívodom vody)	<ul style="list-style-type: none"> • Otvorte ventil na prívod vody.
Voda má zvláštnu chuť.	Chuť voda odlišne ako voda filtrovaná predtým používaným filtrom?	<ul style="list-style-type: none"> • Používate filtrovanú alebo studenú vodu dlhšie obdobie?
	Neuplynul od inštalácie alebo výmeny filtra dlhší čas?	<ul style="list-style-type: none"> • Ak sa používa starý filter, jeho čistiaca účinnosť sa znižuje. Odporúčame vymieňať filter v súlade s jeho výmenným cyklom.
	Vypláchni ste filter dôkladne v počiatočnej fáze po inštalácii?	<ul style="list-style-type: none"> • Po inštalácii alebo výmene filtra prvýkrát je zvnútra filtra potrebné odstrániť vzduch a zvyšky aktívneho uhlia. Spotrebič začnite používať po vypustení približne 5 litrov prefiltrovanej vody z dávkovača pomocou stlačenia páčky dávkovača. Aktívne uhlie je pre ľudí neškodné.
	Používate filtrovanú alebo studenú vodu dlhšie obdobie?	<ul style="list-style-type: none"> • Chuť odstátej vody sa môže v dôsledku množenia baktérií zmeniť. Spotrebič začnite používať po vypustení približne 5 litrov (približne 3 minúty) z dávkovača vody.

Prejavy problému	Príčina	Riešenie
Zvuky cvaknutia	Na začiatku a na konci automatického odmrazovacieho cyklu vydáva funkcia odmrazovania zvuk cvaknutia. Termostat (alebo ovládanie spotrebiča v prípade niektorých modelov) pri spúšťaní a vypínaní cyklu tiež vydáva zvuk cvaknutia.	<ul style="list-style-type: none"> Spotrebič pracuje normálne
Hrkotavé zvuky	Hrkotavé zvuky môže spôsobovať tok chladiva, prívod vody na zadnej strane spotrebiča (len modely s pripojením na vodu) alebo predmety uložené navrchu spotrebiča alebo okolo neho.	<ul style="list-style-type: none"> Spotrebič pracuje normálne
	Spotrebič nestojí pevne na podlahe.	<ul style="list-style-type: none"> Podlaha je nestabilná alebo nerovná. Je potrebné nastaviť výšku nožičiek. Pozrite sa sekciu Poznámky k inštalácii.
	Spotrebič s lineárnym kompresorom sa počas prevádzky pohol.	<ul style="list-style-type: none"> Spotrebič pracuje normálne. Ak spotrebič po 3 minútach neprestane vydávať hrkotavé zvuky, spotrebič vypnite a znovu zapnite.
Svišťavé zvuky	Motor ventilátora výparníka cirkuluje vzduch cez priehradky chladničky alebo mrazničky.	<ul style="list-style-type: none"> Spotrebič pracuje normálne
	Ventilátor tlačí vzduch do chladiča.	<ul style="list-style-type: none"> Spotrebič pracuje normálne
Klokotavé zvuky	Chladivo preteká chladiacim systémom.	<ul style="list-style-type: none"> Spotrebič pracuje normálne
Praskavé zvuky	Sťahovanie a rozťahovanie vnútorných stien v dôsledku zmien teploty.	<ul style="list-style-type: none"> Spotrebič pracuje normálne
Vibrovanie	Ak sa bočná alebo zadná strana chladničky dotýka skriniek alebo steny, bežné vibrácie môžu vydávať počuteľný zvuk.	<ul style="list-style-type: none"> Ak chcete hluk stlmiť, dbajte na to, aby sa bočné steny a zadná stena spotrebiča nedotýkali steny alebo skriniek.

Prejavy problému	Príčina	Riešenie
Váš domáci spotrebič a smartfón nie sú pripojené k sieti Wi-Fi.	Heslo pre Wi-Fi pripojenie, na ktoré sa pokúšate pripojiť, je nesprávne.	<ul style="list-style-type: none"> Nájdite Wi-Fi sieť, na ktorú je pripojený váš smartfón a odstráňte ju, potom svoj spotrebič zaregistrujte na LG SmartThinQ.
	Mobilné dáta vášho smartfónu sú zapnuté.	<ul style="list-style-type: none"> Vypnite Mobilné dáta na vašom smartfóne a zaregistrujte spotrebič pomocou Wi-Fi siete.
	Názov bezdrôtovej siete (SSID) je nastavený nesprávne.	<ul style="list-style-type: none"> Názov bezdrôtovej siete (SSID) by mal byť kombináciou anglických písmen a čísiel. (Nepoužívajte špeciálne znaky)
	Frekvencia smerovača nie je 2,4 GHz.	<ul style="list-style-type: none"> Sú podporované smerovače len s frekvenciou 2,4 GHz. Nastavte bezdrôtový smerovač na 2,4 GHz a pripojte k nemu spotrebič. Ak chcete skontrolovať frekvenciu smerovača, obráťte sa na svojho poskytovateľa internetových služieb alebo výrobcu smerovača.
	Vzdialenosť medzi spotrebičom a smerovačom je príliš veľká.	<ul style="list-style-type: none"> Ak je vzdialenosť medzi spotrebičom a bezdrôtovým smerovačom príliš veľká, signál môže byť slabý a pripojenie nemusí byť správne nakonfigurované. Presuňte smerovač tak, aby sa nachádzal bližšie pri spotrebiči.

Poznámky

UPORABNIŠKI PRIROČNIK

HLADILNIK IN ZAMRZOVALNIK

Pred uporabo naprave skrbno preberite ta uporabniški priročnik in ga hranite v bližini, da vam bo vedno na vpogled.

VSEBINSKO KAZALO

Ta priročnik lahko vsebuje slike ali vsebino, ki se razlikuje od modela, ki ste ga kupili.

Ta priročnik lahko proizvajalec dopolnjuje.

VARNOSTNA NAVODILA.....	3
Pomembna varnostna navodila	3
Odstranjevanje vašega starega aparata.....	11
NAMESTITEV	12
Predalčki	12
Dimenzije in razdalje	13
Temperatura v ambientu	13
Odstranitev vrat	14
Prilagoditev višine vrat.....	15
Priključitev vodne linije (le za vodovodne modele)	16
Priključitev naprave	18
Premikanje naprave.....	18
DELOVANJE.....	19
Deli in funkcije	19
Opombe za delovanje.....	23
Uporaba nadzorne plošče	25
Uporaba posode avtomata za vodo (le za modele, ki niso vodovodni)	26
Uporaba avtomata za vodo in led.....	28
Samodejni ledomat.....	28
Vrata v vratih (*).....	30
Predal za svežo zelenjavo (*).....	31
Uporaba drugih funkcij.....	31
PAMETNE FUNKCIJE	32
Uporaba aplikacije LG SmartThinQ.....	32
Uporaba funkcije Smart Diagnosis™	34
VZDRŽEVANJE	35
Opombe za čiščenje	35
Čiščenje pokrova kondenzatorja	35
Zamenjava filtra za funkcijo »Čisto in sveže« (*).....	35
Čiščenje košar vrat	36
Čiščenje polic	37
Čiščenje predala za zelenjavo.....	37
Čiščenje avtomata za vodo	38
Zamenjava vodnega filtra (le za vodovodne modele).....	38
ODPRAVLJANJE TEŽAV	39

Naslednja varnostna navodila so namenjena preprečevanju nepredvidenih tveganj ali škode zaradi nevarnega ali nepravilnega delovanja naprave.

Navodila so ločena na oznaki 'OPOZORILO' in 'POZOR', kot je opisano v nadaljevanju.

 Prikazani simboli nakazujejo stanja in dejavnosti, ki lahko povzročijo tveganje. Da bi se izognili tveganju, sledite navodilom in skrbno preberite del s tem simbolom.

 **OPOZORILO**

Označuje, da lahko zaradi neupoštevanja navodil pride do hudih poškodb ali smrti.

 **POZOR**

Označuje, da lahko zaradi neupoštevanja navodil pride do lažjih poškodb ali poškodb naprave.

Pomembna varnostna navodila

 **OPOZORILO**

Da bi pri uporabi naprave zmanjšali nevarnost eksplozije, požara, električnega udara ali opeklin, upoštevajte osnovne varnostne ukrepe, vključno z naslednjimi:

Otroci v gospodinjstvu

- Naprave ne smejo uporabljati osebe (vključno z otroki) z zmanjšanimi telesnimi, čutnimi ali duševnimi sposobnostmi ali osebe s pomanjkanjem izkušenj in znanja, razen če jih pri uporabi nadzoruje ali jim svetuje oseba, odgovorna za njihovo varnost. Nadzorujte otroke in poskrbite, da se z napravo ne bodo igrali.
- Če je naprava opremljena s ključavnico (samo nekateri modeli), skrijte ključ, da bo nedosegljiv za otroke.

Za uporabo v Evropi:

- Napravo lahko uporabljajo otroci, stari 8 let in več, ter osebe z zmanjšanimi telesnimi, čutnimi ali duševnimi sposobnostmi ali osebe s pomanjkanjem izkušenj in znanja, če imajo nadzor ali napotila glede varne uporabe ter se zavedajo nevarnosti uporabe. Otroci se ne smejo igrati z napravo. Otroci naprave ne smejo čistiti ali vzdrževati brez nadzora.
- Otrokom, starim 3 do 8 let, je dovoljeno polniti in prazniti hladilne naprave.

Namestitiv

- Napravo naj prenašata dve ali več oseb s trdnim oprijemom.
- Poskrbite, da je vtičnica ustrezno ozemljena in da priključek na napajalnem kablu ni poškodovan ali odstranjen. Za več podrobnosti o ozemljitvi se obrnite na informacijski center za stranke LG Electronics.
- Naprava je opremljena z napajalnim kablom, ki ima prevodnik ozemljitve in ozemljitveni vtič. Vtič priključite v ustrezno vtičnico, ki je nameščena in ozemljena v skladu z vsemi lokalnimi predpisi ter odloki.
- Če je napajalni kabel poškodovan ali vtikač razrahljan, napajalnega kabla ne uporabljajte. Obrnite se na pooblaščen servisni center.
- Ne vključite naprave v vtikalno dozo z več vtikači, ki nima električnega kabla (montiranega).
- Napajalnega kabla ne spreminjajte ali podaljšujte.
- Naprava mora biti povezana s temu namenjeno vrsto napajanja, ki je ločeno zlita.

- Ne uporabljajte multi vtikalne doze, ki ni pravilno ozemeljena (prenosna). V primeru, da uporabljate pravilno ozemljeno multi vtikalno dozo (prenosna), uporabljajte multi vtikalno dozo s trenutno kapaciteto električnega kabla za stroj ali višjo in samo za napravo uporabite multi vtikalno dozo.
- Napravo namestite tam, kjer boste imeli lahek dostop do vtiča.
- Pazite, da vtiča ne obrnete na glavo ali da se naprava ne nagiba proti njemu.
- Napravo namestite na trda in ravna tla.
- Naprave ne postavljajte na vlažna in prašnata mesta. Naprave ne namestite ali hranite zunaj ali na katerem koli mestu, kjer bi bila podvržena vremenskih razmeram, kot so neposredna sončna svetloba, veter, dež ali temperature pod ničlo.
- Naprave ne izpostavljajte neposredni sončni svetlobi ali toploti, ki jo oddajajo toplotne naprave, kot so štedilniki ali grelniki.
- Pazite, da med namestitvijo ne izpostavljate hrbtne strani naprave.
- Pazite, da vam med montažo in demontažo ne padejo vrata naprave.
- Pazite, da med montažo in demontažo vrat naprave ne uščipnete, stisnete ali poškodujete napajalnega kabla.
- Ne povezuje adapterja za vtič ali druge dodatke z električnim vtičem.

Delovanje

- Naprave ne uporabljajte za noben drug namen (npr. za shranjevanje medicinskih materialov ali materialov za poskuse in pošiljanje), razen za uporabo v gospodinjstvu.

- Med grmenjem, bliskanjem ali daljšim obdobjem neuporabe napravo vedno odklopite iz napajanja.
- Vtiča ali kontrolnikov naprave se ne dotikajte z mokrimi rokami.
- Napajalnega kabla ne upogibajte in nanj ne odlagajte težkih predmetov.
- Če v električne dele naprave vdre voda, izključite vtič in stopite v stik z informacijskim centrom za stranke LG Electronics.
- Rok ali kovinskih predmetov ne postavljajte znotraj področja hladnega zraka, na pokrov ali na vročo rešetko na hrbtni strani naprave.
- Ne uporabljajte prevelike sile in ne udarjajte po hrbtni strani naprave.
- Živih živali, kot so hišni ljubljenci, ne postavljajte v napravo.
- Ko odpirate ali zapirate vrata, pazite na varnost otrok v bližini. Vrata lahko otroka udarijo in poškodujejo. Nikomur ne dovolite obešanja na nobena vrata, saj se lahko sicer naprava prevrne in povzroči hude telesne poškodbe.
- Pazite, da se otroci ne ujamejo v napravo. Otrok, ujet v napravi, se lahko zaduši.
- Ne nameščajte težkih ali lomljivih predmetov, posod, ki so napolnjene s tekočino, gorljivih snovi, vnetljivih predmetov (kot so sveče, svetilke itd.) ali grelne naprave (kot so pečice, grelniki itd.) na napravo.
- V primeru uhajanja plina (izobutan, propan, zemeljski plin itd.) se ne dotikajte naprave ali vtiča ter takoj prezračite prostor. Ta naprava uporablja plin v hladilnem sredstvu (izobutan, R600a). Čeprav uporablja majhno količino plina, je še vedno vnetljiv. Uhajanje plina med prevozom, namestitvijo ali delovanjem lahko zaradi iskrenja povzroči požar, eksplozijo ali poškodbe.

- V bližini naprave ne uporabljajte ali shranjujte vnetljivih ali gorljivih snovi (eter, benzen, alkohol, kemikalije, utekočinjeni naftni plin, vnetljivo razpršilo, insekticid, osvežilec zraka, kozmetika itd.).
- Če zaznate neobičajen hrup, vonj ali dim, takoj izključite vtič in se obrnite na informacijski center za stranke LG Electronics.
- Ledomat in posodo avtomata za vodo napolnite samo s pitno vodo.
- Ne poškodujte hladilnega krogotoka.
- Med uporabo v notranjost naprave ne postavljajte drugih elektronskih naprav (grelec, mobilni telefon).

Vzdrževanje

- Pred čiščenjem naprave ali zamenjavo notranje lučke (če je nameščena) iztaknite napajalni kabel.
- Po odstranitvi vlage ali prahu vtič previdno priključite v vtičnico.
- Naprave nikoli ne izključite z vlečenjem za napajalni kabel. Vtič vedno trdno primite in ga iztaknite iz vtičnice.
- Ne škropite z vodo ali vnetljivimi snovmi (zobna pasta, alkohol, razredčevalec, benzol, vnetljiva tekočina, brusilo, itd.) v notranjosti ali zunanosti naprave, da bi jo očistili.
- Naprave ne čistite s krtačami, krpami ali gobicami s hrapavo površino ali iz kovinskega materiala.
- Napravo sme razstavljati, popravljati ali spreminjati samo usposobljeno servisno osebje iz servisnega centra LG Electronics. Če napravo premikate in nameščate na drugo lokacijo, stopite v stik z informacijskim centrom za stranke LG Electronics.

- Za sušenje notranjosti naprave ne uporabljajte sušilca za lase, prav tako pa v notranjost naprave ne postavljajte sveče, da bi odstranili neprijetne vonjave.
- Za pospešitev odmrzovanja ne uporabljajte mehanskih pripomočkov ali drugih sredstev.
- Vodovodno linijo (le za vodovodne modele) povežite le z virom pitne vode. Sicer lahko nečistoče v vodi povzročijo bolezni.

Odstranjevanje

- Ko boste napravo odlagali, odstranite tesnila vrat ter pustite police in košare na njihovih mestih, otroke pa držite proč od naprave.
- Ves embalažni material (plastične vrečke in stiropor) odložite na mesto izven dosega otrok. Embalaža lahko povzroči zadušitev.

Tehnična varnost

- Prezračevalne odprtine v ohišju naprave ali v vgrajeni strukturi naj bodo vedno proste.
- Ne uporabljajte električnih naprav znotraj hladilnika.
- Hladilno tekočino in izolacijski plin, ki se uporabljata v napravi, je treba pravilno odstraniti. Preden ju zavržete, se posvetujte s pooblaščenim zastopnikom ali usposobljeno osebo.
- Hladilna tekočina, ki uhaja iz cevi, se lahko vname ali povzroči eksplozijo.
- Količina hladilnega sredstva je navedena na informacijski ploščici v notranjosti naprave.
- Nikoli ne vklopite naprave, ki kaže kakršne koli znake poškodb. Če ste v dvomih, se posvetujte s trgovcem.
- Naprava je namenjena le za uporabo v gospodinjstvu in v podobnih prostorih. Naprave ne smete uporabljati za komercialne namene in strežbo ali za potovanja, kot recimo s počitniškimi prikolicami ali čolni.
- V tej napravi ne hranite eksplozivnih snovi, kot so pločevinke z vnetljivim plinom.

Tveganje požara in vnetljivi materiali



Prikazani simbol vas obvešča o vnetljivih materialih, ki se lahko vžgejo in povzročijo požar, če ste neprevidni.

- Ta naprava vsebuje majhno količino izobutana v hladilnem sredstvu (R600a), toda je tudi vnetljiv. Med prevažanjem ali namestitvijo naprave bodite posebej pozorni, da ne poškodujete nobenega dela krogotoka hladilnega sredstva.
- Če odkrijete mesto, kjer pušča, se napravi ne približujte z odprtim plamenom ali morebitnimi viri vžiga ter prostor, kjer je naprava, več minut zračite. Da bi v primeru puščanja v hladilnem krogotoku preprečili nastajanje vnetljive mešanice plina in zraka, mora velikost prostora, kamor boste namestili napravo, ustrezati količini uporabljenega hladilnega sredstva. Prostor, v katerega boste napravo postavili, mora imeti za vsakih 8 g hladilnega sredstva R600a 1 m² prostornine.
- Ko nameščate napravo, zagotovite, da napajalni kabel ni zataknen ali poškodovan.
- Ob zadnji strani naprave ne nameščajte električnih podaljškov in razdelilcev ali električnih generatorjev.

POZOR

Da pri uporabi tega izdelka zmanjšate tveganje za lažje telesne poškodbe, okvare ali poškodbe izdelka ali lastnine, upoštevajte osnovna navodila, vključno z naslednjim:

Namestititev

- Pri prevozu naprave ne nagibajte ali potiskajte.
- Prepričajte se, da del telesa, kot sta roka ali noga ne obtičita, ko premikate napravo.

Delovanje

- Zamrznjene hrane ali kovinskih delov zamrzovalnika se ne dotikajte z mokrimi ali vlažnimi rokami. To lahko povzroči ozeblino.
- Ne postavite steklenih posod, steklenic ali pločevink (posebno tistih, ki vsebujejo gazirane pijače) v zamrzovalni del, na police ali v posodo z ledom, kjer bodo izpostavljene temperaturam pod zmrzovanjem.
- Temperirano steklo na sprednji strani vrat naprave ali policah se lahko poškoduje z udarcem. Če se zdrobi, se ga ne dotikajte z rokami.
- Na vrh »vrat v vratih« ne odlagajte težkih predmetov.
- »Vrat v vratih« ne uporabljajte kot rezalne deske in poskrbite, da z ostrimi predmeti ne povzročite prask, saj lahko to povzroči poškodbe naprave.
- Ne obešajte na vrata naprave, v shrambo, na polico ali na vrata hladilnika ali ne plezajte nanjo.
- Ne hranite pretirane količine steklenic z vodo ali posod za prilogo v košarah vrat.
- Živalim preprečite grizljanje napajalnega kabla ali cevi za vodo.
- Vrat ne odpirajte ali zapirajte s pretirano silo.
- Če je tečaj vrat naprave poškodovan ali deluje nepravilno, prenehajte z uporabo in se obrnite na servisni center LG Electronics.
- Ne čistite steklenih polic ali pokrival s toplo vodo, ko so ta hladna.
- Nikoli ne jejte zamrznjene hrane takoj po tem, ko jo vzamete iz zamrzovalnika.

- Ne vstavljajte svojih rok v mehanični del samodejnega ledomata, kot sta posoda in avtomat za led.
- Pri doziranju ne uporabljajte tankih kristalnih skodelic ali porcelanastih izdelkov.
- Ne odstranjujte pokrova samodejnega ledomata. Dotikanje katerega koli mehničnega dela samodejnega ledomata lahko privede do telesnih poškodb.
- Prepričajte se, da roka ali noga ne običita ob odpiranju ali zapiranju vrat naprave ali vrat v vratih.
- Ne odpirajte vrat naprave z odprtimi vrati v vratih, ko so vrata naprave odprta. Vrata v vratih se lahko zataknejo od rob naprave in se poškodujejo.

Vzdrževanje

- Ne vstavljajte polic postavljenih na glavo. Police lahko padejo.
- Če želite odstraniti zmrzal iz notranjosti naprave, se obrnite na informacijski center za stranke LG Electronics.

Odstranjevanje vašega starega aparata



- Na izdelku prečrtan simbol smetnjaka opozarja, da je treba odpadne električne in elektronske izdelke (OEEI) odstranjevati ločeno od ostalih komunalnih odpadkov.
- Odpadni električni izdelki lahko vsebujejo nevarne snovi, zato s pravilnim odstranjevanjem starega aparata pripomorete k preprečevanju morebitnih negativnih vplivov na okolje in zdravje ljudi. Vaš stari aparat lahko vsebuje dele, ki bi jih bilo mogoče uporabiti za popravilo drugih izdelkov, in druge dragocene materiale, ki jih je mogoče reciklirati in s tem ohranjati omejene vire.
- Vaš aparat lahko odnesete bodisi v trgovino, kjer ste kupili ta izdelek, ali pa se obrnite na lokalni urad za odstranjevanje odpadkov glede podrobnosti o najbližjem pooblaščenem zbirnem mestu za OEEI. Za najnovejše informacije za vašo državo si oglejte www.lg.com/global/recycling.

Predalčki

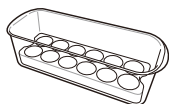
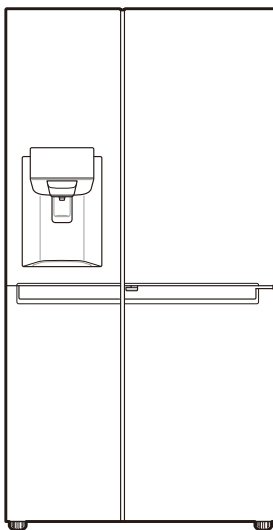

Premična posoda za jajca
(izbirno)

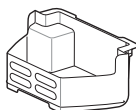

Zamrzovalna košara



Navodila za uporabo



Vijačni ključ

- Videz ali sestavni deli naprave se lahko razlikujejo od modela do modela.

Dimenzije in razdalje

Premajhna razdalja od bližnjih predmetov lahko povzroči zmanjšanje sposobnosti zmrzovanja in poveča stroške za elektriko. Omogočite preko 50 mm razmika med vsako bližnjo steno, ko nameščate napravo.

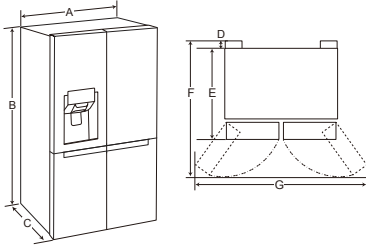

-	Dimenzije
A	912 mm
B	1790 mm
C	738 mm
D	10 mm
E	728 mm
F	1180 mm
G	1750 mm

Temperatura v ambientu

- Naprava je oblikovana, da deluje v omejenem temperaturnem obsegu v ambientu, odvisno od klimatske cone.
- Na notranjo temperaturo lahko vpliva lokacija naprave, temperatura v ambientu, pogostost odpiranja vrat in tako dalje.
- Klimatski razred lahko najdete na etiki.

Klimatski razred	Obseg temperature v ambientu °C
SN (Povečana Temperatura)	+10 - +32
N (Temperatura)	+16 - +32
ST (Subtropska)	+16 - +38
T (Tropska)	+16 - +43 / +10 - +43*

*Avstralija, Indija, Kenija

OPOMBA

- Naprave, ocenjene od SN do T, so namenjene, da se uporabijo na sobni temperaturi med 10 °C in 43 °C.

Odstranitev vrat

Če so vaša vhodna vrata preozka za napravo, odstranite vrata naprave in jo bočno pomaknite skozi.

⚠ OPOZORILO

- Pred namestitvijo ali servisom naprave iztaknite napajalni kabel in izklopite varovalke ali električno stikalo. Neupoštevanje teh navodil lahko privede do smrti, ognja ali električnega udara.

Odstranjevanje vrat zmrzovalnika

- 1 Dovodna linija za vodo je priključena v zgornji desni kot na hrbtni strani naprave. Odstranite priključeno cev za vodo, tako da pritisnete priključek proti priključku cevi.

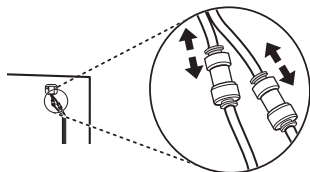

- 2 Vijak na pokrovu tečaja na vrhu naprave odstranite tako, da ga obračate v nasprotno smer urnega kazalca.

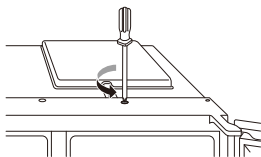

- 3 Potegnite ven vodovodno cev ①. Odklopite vse žične napeljave ②. Odvijte ozemljitveno žico ③.

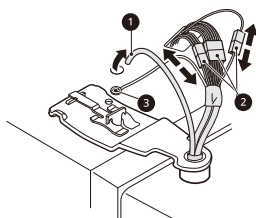

- 4 Vzvod tečaja zavrtite v nasprotni smeri urnega kazalca ④. Dvignite zgornji tečaj ⑤ iz vodila ⑥.

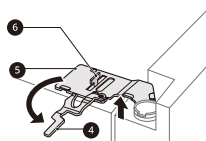

⚠ POZOR

- Bodite previdni pri dvigovanju tečaja z vodila, saj lahko vrata padejo naprej. Priporočamo, da odstranjevanje in ponovno nameščanje vrat izvajata dve ali več oseb.

- 5 Vrata dvignite iz spodnjega tečaja in jih odstranite.

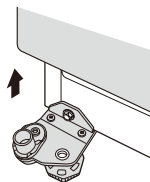

⚠ POZOR

- Postavite vrata na površino, kjer se ne bodo mogla opraskati, tako, da bodo z notranjim delom obrnjena navzgor.

Odstranjevanje vrat hladilnika

- 1 Odklopite vse žične napeljave ①.

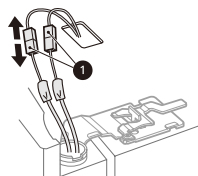

- 2 Obrnite vodilo tečaja proti desni ②. Dvignite zgornji tečaj ③ iz vodila ④.

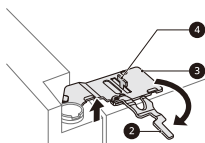

! POZOR

- Bodite previdni pri dvigovanju tečaja z vodila, saj lahko vrata padejo naprej. Priporočamo, da odstranjevanje in ponovno nameščanje vrat izvajata dve ali več oseb.

- 3 Vrata dvignite iz spodnjega tečaja in jih odstranite.

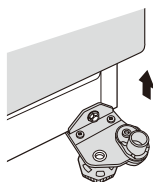

! POZOR

- Postavite vrata na površino, kjer se ne bodo mogla opraskati, tako, da bodo z notranjim delom obrnjena navzgor.

Ponovno nameščanje vrat hladilnika in zamrzovalnika

Ko boste napravo spravili skozi vhodna vrata, namestite vrata v obratnem vrstnem redu postopka odstranitve.

! POZOR

- Najprej namestite desna vrata hladilnika.

OPOMBA

- Razstavljanje/sestavljanje vodovodnih cevi.

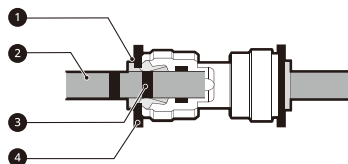

- ① Objemka ② Vodovodna cev ③ Črtica za vstavev ④ Sponka

- Nežno vstavite vodovodno cev, dokler ni vidna ena od črtic cevi. Potegnite cev, da se prepričate, ali je ustrezno pritrjena.

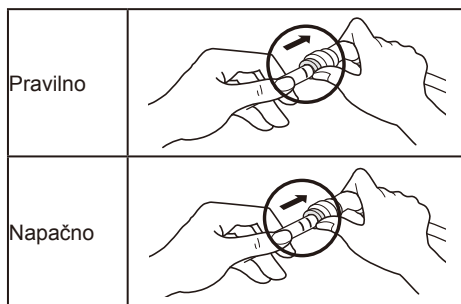

- Če je konec vodovodne cevi poškodovan, ga je treba obrezati in tako zagotoviti, da pri ponovni namestitvi ne bo puščal.

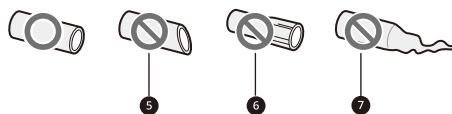

- ⑤ Neravno ⑥ Poškodovano ⑦ Raztegnjeno

Prilagoditev višine vrat

Če vrata naprave niso poravnana, popravite razliko v višini vrat naprave s sledečo metodo.

OPOMBA

- Ne prilagajajte vrat naprave za več kot 5 mm, saj bi lahko izpadel čep tečaja.

*Referenca

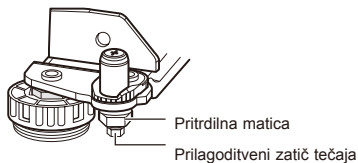

- 1 Pritrdilno matico obrnite v smeri urnega kazalca s ključem.

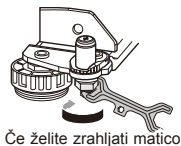

- 2 Razliko v višini vrat naprave lahko popravite z obračanjem prilagoditvenega zatiča tečaja v smeri urnega kazalca ali v nasprotni smeri urnega kazalca z vijajnim ključem premera 8 mm.



- 3 Pritrdilno matico zategnite tako, da jo obrnete v nasprotni smeri urnega kazalca.

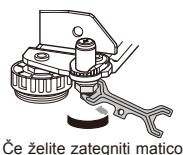

Če višine vrat naprave ni možno prilagoditi z zgoraj omenjeno metodo, poravnajte vrata po naslednjih navodilih.

Priključitev vodne linije (le za vodovodne modele)

Dodatna oprema



Vodni filter



Vodna cev



Priključek za cevi



Objemka

Zahteve za vodovodno linijo

Za uporabo avtomata za vodo potrebujete vir hladne vode pod pritiskom med 138 in 827 kPa (1,4 do 8,4 kgf/cm²). Če boste hladilnik namestili na mesto z majhnim pritiskom vode (manj kot 138 kPa), lahko razliko nadomestite z namestitvijo ojačevalnika pritiska.

Če je vaš vir hladne vode povezan s filtrirnim sistemom obratne osmoze, mora pritisk znašati od 138 do 827 kPa (1,4 do 8,4 kgf/cm²).

⚠ OPOZORILO

- Pred priključevanjem vodne linije izključite napravo iz napajanja. V nasprotnem primeru lahko pride do električnega udara.
- Vodno linijo priključite le na vir hladne vode. V nasprotnem primeru lahko pride do okvare vodnega filtra. Vodni udar (udrihanje vode po ceveh) v hišnem vodovodnem sistemu lahko povzroči poškodbe delov naprave in privede do uhajanja vode ali poplavljanja.
- Vodno linijo sme priključiti le usposobljeni vodovodar v skladu z lokalno zakonodajo in predpisi glede kakovosti vode.

OPOMBA

- Garancija za napravo te vrste namestitve vodne linije ne krije.

Povezovanje na napravo

- 1 Odvijte kovinsko prirobno matico z navojem na hrbtni strani naprave in jo namestite na en konec vodne cevi.
- 2 Močno potisnite vodno cev v dovodni ventil in zategnite prirobno matico.

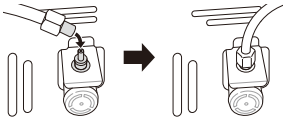

Povezovanje na vodni filter

Obstajata dve vrsti filtrov. Metode povezovanja se razlikujejo. Ena vrsta ima plastično matico z navojem, druga pa uporablja samozaporne spojke. Na filtru je označena smer vodnega toka od vodne pipe do naprave.

<Vrsta matice>

- 1 Odvijte spojko z navojem in jo namestite na odrezan del cevi, ki prihaja iz naprave. Potisnite cev v tisti konec filtra, na katerega kaže puščica toka, in zategnite spojko z navojem.

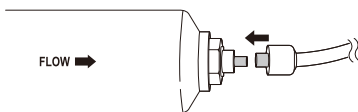

- 2 Ponovite postopek na drugem koncu filtra s preostalim delom vodne cevi.

<Matična spojka>

- 1 Vodno cev, ki je povezana z napravo, močno potisnite v konec, na katerem puščica kaže navzven. Cev potisnite do konca (pribl. 10 do 12 mm).

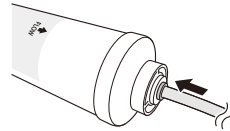

- 2 Po tem, ko boste cev potisnili v filter, namestite varnostno objemko na vrat.

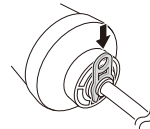

- 3 Ponovite postopek na drugem koncu filtra s preostalim delom vodne cevi.

Povezovanje na vodovodno pipo

- 1 Potisnite vodno cev v odprtino priloženega priključka za pipo. Ko boste na pipo potisnili priključek, jo trdno držite.

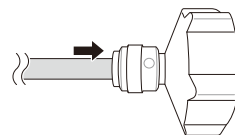

- 2 Preden boste priključek zategnili, vstavite vanj gumijasto podložko.

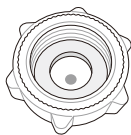

Preverjanje vodne povezave

- 1 Zaženite vodno linijo in vklopite napravo. Pozorno preverite vso napeljavo, da ugotovite, ali zaradi slabo povezanih cevi kje uhaja voda.
- 2 Pritisnite in pridržite gumb **Water Filter** tri sekunde. S tem boste ponastavili ikono za nadomestni filter. Novi vodni filter se je aktiviral.
- 3 Postavite skodelico pod avtomat za vodo in preverite, ali voda teče skozi napravo.
- 4 Ponovno preverite, ali pri povezovalnih ceveh in stikališčih uhaja voda.
- 5 Vodni filter je treba namestiti na ustrezno mesto, kjer ga je možno zlahka zamenjati.

Priključitev naprave

Po namestitvi naprave vtič priključite v vtičnico.

OPOMBA

- Po priključitvi napajalnega kabla (ali vtiča) v vtičnico počakajte od 2 do 3 ure, preden v napravo položite živila. Če boste živila položili v napravo, preden se je le-ta popolnoma ohladila, se lahko živila pokvarijo.

Premikanje naprave

- 1 Iz notranjosti naprave odstranite vso hrano.
- 2 Izvlecite vtič in ga vstavite in pritrdite na kljuko za vtič na hrbtni strani ali na vrhu naprave.
- 3 Dele, kot so police in ročaj vrat, pritrdite z lepilnim trakom, da preprečite, da bi med premikanjem naprave odpadli.
- 4 Napravo naj več kot dve osebi previdno premakneta. Pri prevozu naprave na daljše razdalje, naj bo naprava v pokončnem položaju.
- 5 Po namestitvi naprave vtič priključite v vtičnico, da boste vklopili napravo.

Deli in funkcije

Zunanji deli

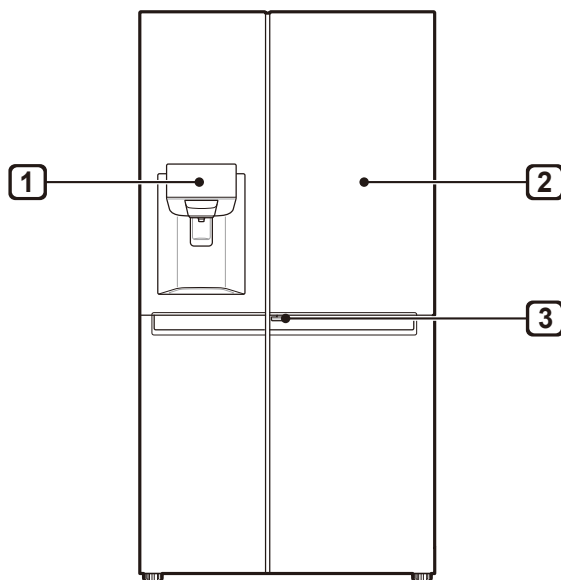

1 Nadzorna plošča

Prikazuje stanje in način delovanja naprave za hlajenje vode.

2 Vrata v vratih (*)

Sistem »Vrata v vratih« je dvoslojni sistem. Vrata je možno odpreti posamično ali skupaj z glavnimi vrati. Tako lahko na prikladen način dostopate do svojih priljubljenih prigrizkov ali drugih živil.

3 Vzvod vrat v vratih (*)

Ta ročaj odpre »Vrata v vratih«.

OPOMBA

- (*) pomeni, da je ta funkcija odvisna od kupljenega modela.
- Videz ali sestavni deli naprave se lahko razlikujejo od modela do modela.

Notranji deli

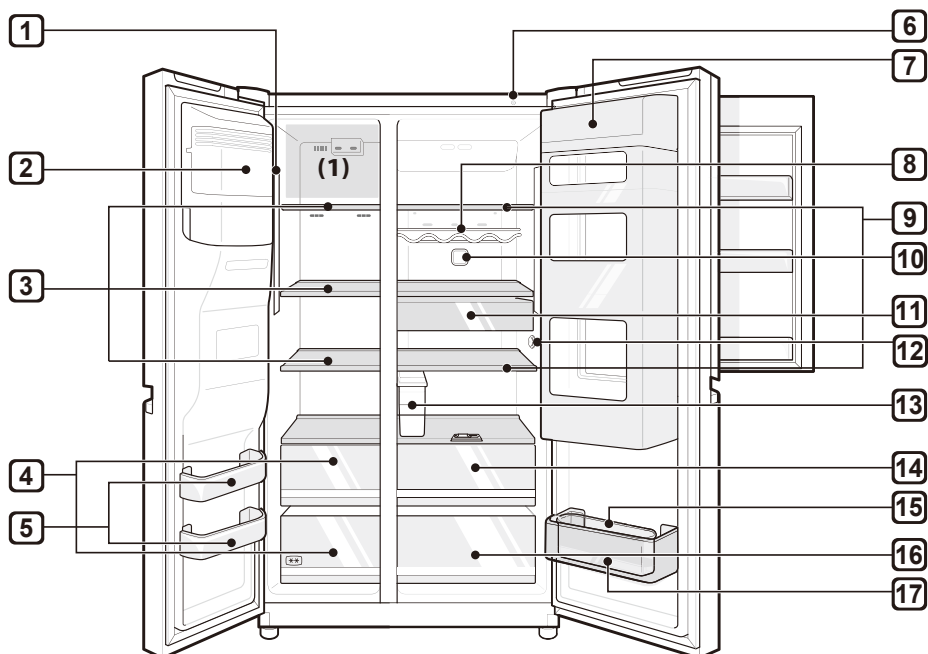

- 1 LED-lučka**
Ko odprete vrata, se v notranjosti prižgejo LED-lučke.
- 2 Samodejni ledomat (*)**
Tukaj se samodejno pripravlja in shranjuje led.
- 3 Polica zamrzovalnika (*)**
Tukaj lahko shranite zamrznjena živila, kot so meso, ribe in sladoled.
- 4 Predal zamrzovalnika (*)**
Namenjena je za dolgoročno shranjevanje zamrznjenih živil.

5 Zamrzovalna košara vrat

Tukaj se lahko shranijo manjša pakiranja zamrznjenih živil.

- V teh košarah ne shranjujte sladoleda ali živil, ki jih boste shranjevali za daljše obdobje.

6 Funkcija »Pametna diagnoza«

Ko boste stopili v stik z informacijskim centrom za stranke LG Electronics, uporabite to funkcijo za izvedbo pravilne diagnoze v primeru neobičajnega delovanja naprave ali okvare.

7 Vrata v vratih (*)

Tu se shranjujejo živila, po katerih pogosto posežemo, kot so pijače in prigrizki.

8 Stojalo za steklenice (*)

Tukaj se shranjujejo visoke steklenice ali posode.

 POZOR

- V tem delu ne shranjujete majhnih steklenic ali posod. Slednje bi lahko padle in povzročile poškodbe.

9 Polica v hladilniku

Tukaj so shranjena hlajena živila in drugi izdelki.

- Višino police je možno prilagoditi tako, da jo enostavno vstavite v drug utor.
- Shranite živila z višjo vsebnostjo vlage na sprednjem delu police.
- Dejansko število polic se razlikuje od modela do modela.

10 Pure N Fresh

- Ta funkcija zmanjša in odstrani neprijetne vonjave iz zamrzovalnika.

11 Predal za prigrizke (*)

Tukaj se shranjujejo manjša pakiranja hlajenih živil.

12 Senzor temperature

Ta senzor zazna notranjo temperaturo hladilnika.

- Med senzorjem in živilu naj bo dovolj velika razdalja, da bo lahko senzor pravilno zaznal temperaturo.

13 Posoda za pripravo vode (*)

Tu se shranjuje voda za avtomat za vodo in samodejni ledomat. Polnjenje je ročno. (Le za modele, ki niso vodovodni)

14 Predal za svežo zelenjavo (*)

Svežina sadja in zelenjave, ki se hrani v predalu, bo ohranjena s prilagoditvijo regulatorja vlažnosti.

- Hlajena živila in druga živila je mogoče shranjevati na predelu za zelenjavo.

15 Premična posoda za jajca (*)

Tu se shranjujejo jajca.

- Lahko jo premikate in prestavite v zelen položaj. Ne uporabljajte je kot posodo za led in je ne postavljajte na polico na vrhu hladilnika ali v predal za zelenjavo.

16 Predal za zelenjavo

Tu se shranjuje sadje in zelenjava, da ostane dolgo sveža.

- Dejansko število predalov se razlikuje od modela do modela.

17 Hladilna košara v vratih

Tukaj se shranjujejo manjša pakiranja hlajenih živil, pijače in omake v posodah.

OPOMBA

- (*) pomeni, da je ta funkcija odvisna od kupljenega modela.
- V košari ali predalu dela z dvema zvezdicama (***) lahko za kratek čas pri temperaturi od –12 do –18 °C shranite led ali živila.
- Na zgornji poloci zamrzovalnika (1) se bo nastavljena temperatura vzpostavila najhitreje.
- Predali za zamrznjena živila z dvema zvezdicama so primerni za shranjevanje predhodno zamrznjenih živil ter za shranjevanje ali izdelavo sladoleda in kock ledu.
- Predali z dvema zvezdicama niso primerni za zamrzovanje svežih živil.

Opombe za delovanje

- Avtomat za vodo uporabljajte le za pitno vodo in ne za druge pijače.
- Ko je med poletjem visoka vlažnost, lahko pride do zmrzali, če vrat ne zaprete popolnoma ali jih prepogosto odpirate.
- Zagotovite dovolj prostora med hrano na policah in v košarah vrat, da jih boste lahko popolnoma zaprli.
- Če ostanejo vrata odprta dlje časa, lahko to povzroči znaten dvig temperature v predalih naprave.
- Če ostane hladilna naprava dlje časa prazna, jo izklopite, odtalite, očistite, posušite in pustite z odprtimi vrati, da preprečite nastanek plesni znotraj naprave.

Nasveti za varčevanje z energijo

- Zagotovite dovolj prostora med shranjeno hrano. Tako bo lahko hladen veter krožil enakomerno, s čimer boste zmanjšali račun za elektriko.
- Vročo hrano shranite v naprave le, ko se ohladi, da preprečite roso ali zmrzal.
- Pri shranjevanju živil v zamrzovalnik, nastavite temperaturo zamrzovalnika na nižjo, kot je navedena na živilih.
- Ne postavljajte živil blizu temperaturnega senzorja hladilnika. Ohranite razdaljo najmanj 3 cm od senzorja.
- Dovoljeni razpon dviga temperature po odmrzovanju je naveden v specifikacijah naprave. Če želite zmanjšati vpliv dviga temperature na shranjena živila, jih zaprite v posodo ali pa shranjena živila zavijte v več slojev.
- Avtomatični sistem odmrzovanja v napravi zagotavlja, da oddelki ostanejo brez kopičenja ledu ob normalnih pogojih delovanja.

Učinkovito shranjevanje živil

- Zamrznjeno in hlajeno hrano hranite v zaprtih posodah.
- Preverite rok uporabe in deklaracijo (napotki za shranjevanje) še preden boste začeli shranjevati hrano v napravi.
- Živil, ki se zlahka pokvarijo pri nizki temperaturi, ne shranjujte za dolgo (za več kot štiri mesece).
- Hlajeno ali zamrznjeno hrano postavite v hladilnik ali zamrzovalnik takoj po nakupu.
- Surovo meso in ribe shranite v hladilnik v ustreznih posodah, da ne pridejo v stik z drugimi živili oziroma povzročijo kapljanja na druga živila.
- Ne zamrzujte živil, ki so bila popolnoma odtaljena. Odtaljena živila, ki jih boste ponovno zamrzovali, bodo izgubila svoj okus in hranilne vrednosti.
- Ne shranjujte zelenjave, zavite v časopis. Tiskarski materiali časopisov in druge tuje snovi se lahko prenesejo na živila in jih onesnažijo.
- Naprave ne prenapolnite. Hladen zrak ne more pravilno krožiti, če je naprava prenapolnjena.
- Če boste nastavili pretirano nizko temperaturo, bodo živila zamrznila. Temperature ne nastavite na nižjo, kot je potrebno za pravilno shranjevanje živil.
- Če so hladilni oddelki v napravi, ne shranjujte zelenjave in sadja z veliko vsebnostjo vlage v hladilnih oddelkih, ker lahko zamrznejo zaradi nižje temperature.

Največja zmogljivost zamrzovanja

- Funkcija »Express Freeze« vklopi najvišjo stopnjo intenzivnosti zamrzovanja.
- Ta funkcija običajno deluje do 24 ur, nato se samodejno izklopi.
- Če boste uporabljali najvišjo stopnjo intenzivnosti zamrzovanja, morate funkcijo »Express Freeze« vklopiti sedem ur preden boste v zamrzovalnik zložili sveže izdelke.

Največja količina shranjevanja

- Za boljše kroženje zraka vstavite vse predale.
- Če nameravate shranjevati večje količine živil, odstranite vse predale, razen spodnjega, iz naprave ter živila naložite neposredno na police zamrzovalnika.

OPOMBA

- Če želite odstraniti predale, najprej odstranite hrano iz predalov. Nato uporabite ročaje predalov in predale previdno izvlecite. To lahko povzroči telesne poškodbe.
- Oblika vsakega predala je lahko različna, zato jih pravilno vstavite.

Uporaba nadzorne plošče

Enote in funkcije

<Vrsta 1>

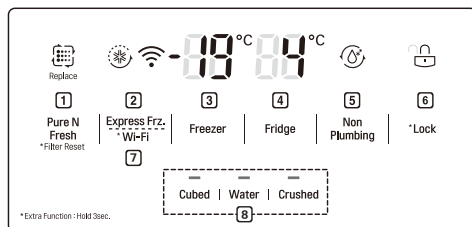

<Vrsta 3>

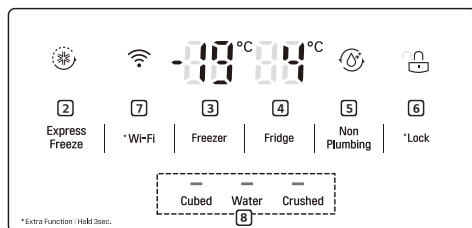

<Vrsta 2>

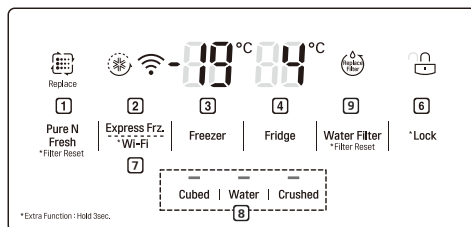

<Vrsta 4>

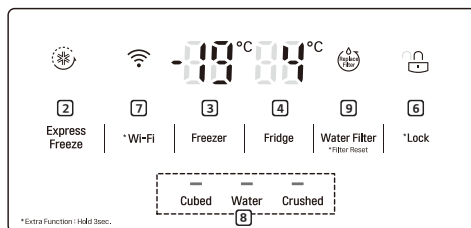

1 Pure N Fresh

- Nadzorna plošča se samodejno vklopi v naslednjih primerih:
- Ta funkcija zmanjša in odstrani neprijetne vonjave iz zamrzovalnika.

2 Express Freeze (Hitro hlajenje)

- Ta določa funkcije hitrega zamrzovanja.

3 Freezer Temperature (Temperatura zamrzovalnika)

- Tukaj se nastavi temperatura zamrzovalnika.

4 Fridge Temperature (Temperatura hladilnika)

- Tukaj se nastavi temperatura hladilnika.

5 Non Plumbing (model, ki ni vodovoden) (*)

- Nastavitev in ponastavitev funkcije Lock

OPOMBA

- (*) pomeni, da je ta funkcija odvisna od kupljenega modela.
- Dejanska nadzorna plošča se lahko razlikuje od modela do modela.
- Nadzorna plošča se zaradi varčevanja z energijo samodejno izklopi.
- Če se boste ob brisanju dotaknili nadzorne plošče s prstom ali kožo, bo morda začela delovati izbrana funkcija.

6 * Lock (Zaklep)

- Ta zaklene gumbe na nadzorni plošči.

7 * Wi-Fi

- To omogoči vzpostavitev brezžične povezave vašega hladilnika z omrežjem Wi-Fi.

8 Water Dispenser (Avtomat za vodo)

- Tukaj nastavite funkcijo ledenih kock, vode ali drobljenega ledu.

9 Replacement Filter (Nadomestni filter) (*)

- Tu se samodejno prikazuje, kdaj je bil zamenjan vodni filter (le za vodovodne modele).

Nastavitev temperature

Tukaj se nastavi temperatura hladilnika ali temperatura zamrzovalnika.

- Če želite prilagoditi temperaturo, pritisnite gumb **Fridge** ali gumb **Freezer**.
- Temperaturo lahko prilagodite.
 - Hladilnik: od 1 °C do 7 °C
 - Zamrzovalnik: od -14 °C do -24 °C

OPOMBA

- Nastavljiva temperatura se lahko razlikuje, odvisno od naprave.
- Po priklučitvi naprave v električno omrežje, počakajte dve ali tri ure preden boste vanjo shranili hrano.
- Za izdelavo ledu v normalnih pogojih mora biti temperatura zamrzovalnika nastavljena na -19 °C ali nižje.

Nastavitev hitrega zamrzovanja

Funkcija lahko hitro zamrzne veliko količino ledu ali zamrznjenih živil.

- Ko pritisnete gumb **Express Freeze**, se na nadzorni plošči vklopi ikona lučke **Express Freeze**.
- Funkcija je omogočena in onemogočena vsakič, ko pritisnete gumb.
- Funkcija **Express Freeze** se samodejno izklopi po določenem času.

Nastavitev in ponastavitev funkcije Lock

Ta zaklene gumbe na nadzorni plošči.

- Pritisnite in zadržite gumb **Lock** za 3 sekunde. Če je nastavljena funkcija »Lock«, so gumbi zaklenjeni.
- Ko držite gumb **Lock** pritisnjen 3 sekunde, se na nadzorni plošči vklopi ikona **Lock/Unlock**. Funkcija je omogočena in onemogočena vsakič, ko pritisnete gumb.
- Če pritisnete kateri koli gumb, razen gumba za varnostno zaklepanje, ko je nastavljeno zaklepanje, gumb ne bo deloval.
- Če pritisnete kateri koli gumb, razen gumba za varnostno zaklepanje, bo ikona **Lock/Unlock** na nadzorni plošči utripnila 3-krat.
- Če želite spremeniti nastavev, držite gumb **Lock** pritisnjen 3 sekunde, da onemogočite funkcijo.

Uporaba posode avtomata za vodo (le za modele, ki niso vodovodni)

V posodi za vodo se nahaja voda, ki se dozira ali uporablja za proizvodnjo ledu s pomočjo samodejnega ledomata. To posodo polnite le z vodo. Če tega ne boste upoštevali, se lahko sistem doziranja vode poškoduje.

- 1 Posodo avtomata za vodo odstranite tako, da jo izvlečete s pomočjo ročaja.

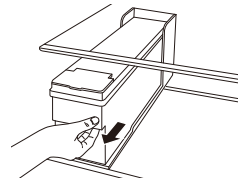

- 2** Odprite pokrov ali pokrovček posode avtomata za vodo.

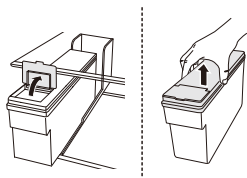

- 3** Posodo avtomata za vodo napolnite z ustekleničeno ali prečiščeno vodo do črte, označene znotraj posode. (Skupna prostornina: 4 l)

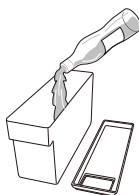

- 4** Ko boste napolnili posodo avtomata za vodo, zaprite pokrov ali pokrovček.

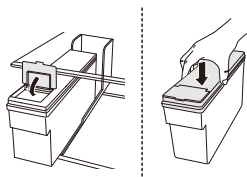

- 5** Posodo avtomata za vodo ponovno postavite na polico hladilnika.

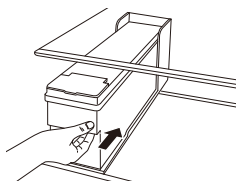

⚠ OPOZORILO

- Otrokom ni dovoljeno biti v bližini rezervoarja za točenje.
- Ne polnite rezervoarja za vodo z drugimi pijačami, razen z vodo. Ne polnite ga z vročo vodo.

⚠ POZOR

- Pri odstranjevanju in montaži posode avtomata za vodo ne uporabljajte premočne sile. Če tega ne boste upoštevali, lahko napravo poškodujete ali povzročite telesne poškodbe.

OPOMBA

- Če želite uporabljati posodo avtomata za vodo po namestitvi naprave, jo pred polnjenjem umijte.
- Preverite, ali ste posodo avtomata za vodo pravilno namestili v napravo. Če je niste pravilno sestavili, lahko pride do uhajanja vode v napravo.
- Premajhna količina vode v posodi avtomata za vodo lahko vpliva na velikost in količino ledenih kock ter na to, ali se led sploh proizvede.
- Funkcijo hladne vode in ledu ni možno uporabljati, če v posodi avtomata za vodo ni vode. Preverite, ali je v posodi avtomata za vodo voda; če je ni, posodo napolnite.
- Po doziranju vode ali ledu počakajte vsaj 15 sekund, preden odstranite posodo avtomata za vodo.
- Pri prehajanju vode v avtomat za vodo in v samodejni ledomat boste slišali zvoke, ki so povsem običajni. To ni znak okvare.

Uporaba avtomata za vodo in led

Z avtomatom lahko dozirate ledene kocke, vodo ali drobljen led tako, da pritisnete ustrežni gumb za zelen način.

- Ko pritisnete gumb za kocke, vodo ali zdrobljenje ledu na nadzorni plošči, se bo lučka na nadzorni plošči prižgala in zaželen način bo nastavljen. Ko občasno pritisnete na vzvod razdeljevalca, bo izbrana funkcija (kocke ledu, voda in zdrobljen led) pripravljena.
- Funkcija je omogočena in onemogočena vsakič, ko pritisnete gumb na nadzorni plošči.

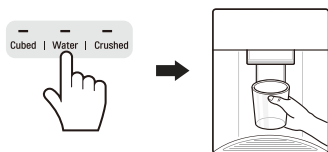

⚠ POZOR

- Otroke držite proč od avtomata, da se ne ti bi igrali z gumbi in jih poškodovali.
- Zavrzite prvih nekaj polnjenj ledu (okoli 20 kock in 7 kozarcev vode). To je prav tako potrebno, če naprave niste uporabljali dlje časa.
- Če sistema za točenje vode niste uporabili 48 ur, ga očistite. Izperite sistem, ki je povezan z vodnim virom, če vode niste točili že 5 dni.
- Za čiščenje sistema za točenje vode dozirniki spirajte z vodo približno 5 minut ter zavrzite nekaj prvih polnjenj ledu.

OPOMBA

- Če boste med doziranjem vode odprli vrata zamrzovalnika, se bo avtomat ustavil, nadzorna plošča pa bo ponovno prikazovala prvotni zaslon.
- Če boste med doziranjem vode, ledenih kock ali drobljenega ledu odprli vrata hladilnika, se bo avtomat začasno ustavil. Ko boste vrata zaprli, bo avtomat nadaljeval z izbranim načinom.
- Če je rob kozarca preozek, lahko voda pljusne iz njega ali pa steče mimo.
- Pri doziranju vode, ledenih kock ali drobljenega ledu naj bo rob kozarca vsaj premera 68 mm.

- Če ledomat proizvaja majhne ali sprijete ledene kocke, v posodi za vodo morda ni zadostne količine vode. Ledene kocke se lahko sprimejo tudi, če ledu ne uporabljate pogosto.

Samodejni ledomat

Samodejni ledomat lahko samodejno proizvede do 6 kock hkrati, ob ugodnih razmerah pa od 50 do 60 kock v 24 urah. Količina je odvisna od okolja (sobna temperatura okoli naprave, pogostost odpiranja vrat, število shranjenih živil itd.).

- Če se posoda za led povsem napolni, se avtomat ustavi.
- Samodejnega ledomata se med delovanjem ne dotikajte.
- Če boste pustili ledene kocke v posodi za led za dlje časa, se bodo morda sprijeje in jih boste težka ločili. V takem primeru pred uporabo očistite posodo za led.
- Zavrzite prvi proizveden led in ga ne uporabite.
- Samodejnega ledomata se med delovanjem ne dotikajte.
- Če boste pustili ledene kocke v posodi za led za dlje časa, se bodo morda sprijeje in jih boste težka ločili. V takem primeru pred uporabo očistite posodo za led.

Vklop in izklop samodejnega ledomata

- 1 Pokrov samodejnega ledomata odstranite tako, da ga dvignete.

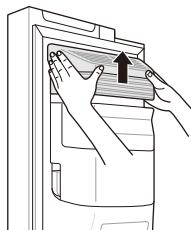

- 2 Ko ne boste uporabljali samodejnega ledomata, ga izklopite, posodo za led pa lahko uporabljate kot zamrzovalno košaro.

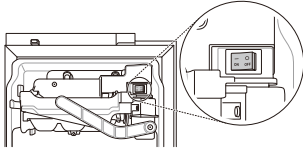

Odstranjevanje posode za led (*)

Posodo za led primite z obema rokama in jo izvlecite tako, da jo najprej dvignete.

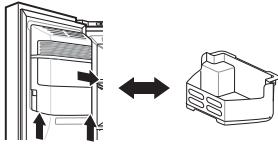

- Ko ne boste uporabljali samodejnega ledomata, lahko posodo za led uporabljate kot zamrzovalno košaro.
- Povsem napolnjena posoda za led je lahko težka. Odstranite jo z obema rokama.

⚠ OPOZORILO

- Mehaničnih delov samodejnega ledomata se ne dotikajte z rokami ali orodjem. V nasprotnem primeru lahko pride do poškodbe naprave ali telesnih poškodb.
- Bodite previdni, saj avtomatski ledomat deluje neprekinjeno, ko so vrata zamrzovalnika odprta in je stikalo za samodejni ledomat nastavljeno na vklop.
- Samodejnega ledomata ne razstavljajte, popravljajte ali spreminjajte. To sme početi le serviser.

⚠ POZOR

- Zavrzite prvih nekaj polnjenj ledu (okoli 20 kock in 7 kozarcev vode). To je prav tako potrebno, če naprave niste uporabljali dlje časa.

- Prvotno doziran led in voda lahko vsebujeta delčke ali vonj po vodni liniji ali posodi za vodo.
- Otroke držite proč od avtomata. Otroci se bodo morda igrali z gumbi in jih poškodovali.
- Med proizvajanjem drobljenega ledu se lahko prehod za led blokira zaradi zmrzali. Odstranite zmrzal tako, da odstranite posodo za led in prehod očistite z gumijasto lopatico. Z občasnim doziranjem ledenih kock lahko preprečite nastanek zmrzali.
- Če avtomat proizvede razbarvan led, preverite posodo za vodo in vodno linijo. Če težave ne boste odpravili, se obrnite na informacijski center za stranke LG Electronics. Doziranega ledu ali vode ne uporabljajte, dokler ne odpravite težave.
- Za zbiranje ledu nikoli ne uporabljajte tankih kristalnih kozarcev ali lončene posode. Ti predmeti se lahko odkrušijo ali zlomijo, delčki stekla pa se lahko znajdejo v ledu.
- Led dozirajte v kozarec, preden ga napolnite z vodo ali kakšno drugo pijačo. Če led pade v kozarec s tekočino, se lahko le-ta razlije.
- Odprtine za led ali samodejnega ledomata se ne dotikajte z rokami ali orodjem. V nasprotnem primeru lahko pride do poškodbe naprave ali telesnih poškodb.
- Pri ponovnem nameščanju posode za led poskrbite, da je le-ta pravilno nameščena. Če je nagnjena ali neravna, avtomat zaradi senzorja ledu ne bo proizvajal.
- Nikoli ne uporabljajte izjemno ozkih ali globokih kozarcev. Led se lahko zatakne v prehodu za led, kar lahko vpliva na učinkovitost naprave.
- Kozarec držite na ustrezni razdalji od odprtine za led. Če je kozarec preblizu odprtini, lahko prepreči doziranje ledu.
- Če se odpravljate na počitnice ali ko pride do daljšega izpada elektrike, odstranite led iz posode za led v zamrzovalniku. Iz avtomata bo morda kapljala voda od ledu, ki se topi.

OPOMBA

- (*) pomeni, da je ta funkcija odvisna od kupljenega modela.

Vrata v vratih (*)

Povlecite vzvod na dnu vrat navzgor, dokler se vrata v vratih ne odprejo.

V »vratih v vratih« in sosednjih košarah je dovolj prostora za organizirano shranjevanje živil.

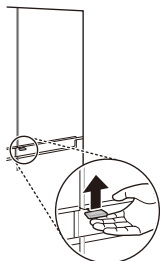

Odstranjevanje zaboja iz »Vrat v Vratih«

Z obema rokama držite zaboj v notranjosti »vrat v vratih« in ga odstranite tako, da ga dvignete.



Ponovna namestitvev zaboja »Vrat v Vratih«

Namestite ga v obratnem vrstnem redu postopka odstranitve.

Odstranjevanje košar iz »Vrat v Vratih«

- 1 Z obema rokama držite košaro in jo odstranite tako, da jo dvignete.

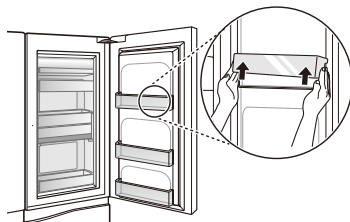

- 2 Dvignite pritrjeno košaro, kot je prikazano s puščico (1), in jo izvlecite, kot je prikazano s puščico (2).

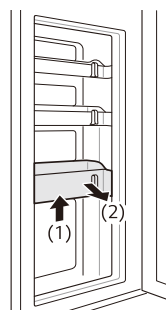

Ponovna namestitvev košar v »Vrata v Vratih«

Namestite ga v obratnem vrstnem redu postopka odstranitve.

OPOMBA

- (*) pomeni, da je ta funkcija odvisna od kupljenega modela.

Predal za svežo zelenjavo (*)

Vlažnost v predalu za zelenjavo lahko prilagodite s potiskom drsnika v eno izmed smeri.

Če drsник potisnete v levo stran, se bo odprla odprtina za zrak, ki omogoča kroženje zraka skozi predal za zmanjšano vlažnost. Če pa ga potisnete v desno stran, se bo odprtina zaprla, s čimer bo ohranjena trenutna vlažnost v predalu.

Zaprto stanje se priporoča za shranjevanje zelenjave, odprto pa za shranjevanje sadja.

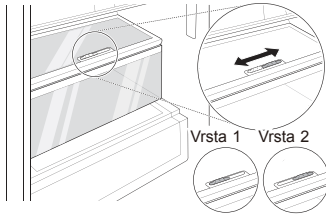

OPOMBA

- (*) pomeni, da je ta funkcija odvisna od kupljenega modela.

Uporaba drugih funkcij

Alarm odprtih vrat

Alarm zazvoni 3-krat v 30-sekundnem intervalu, če so vrata (zamrzovalnik, hladilnik, »vrata v vratih«) odprta ali če eno minuto niso popolnoma zaprta.

- Obrnite se na informacijski center za stranke LG Electronics, če se zvok alarma nadaljuje tudi po tem, ko zaprete vrata.

Zaznavanje okvare

Naprava lahko samodejno zazna težave med delovanjem.

- Če je zaznana težava, naprava ne deluje. Prikaže se koda napake, tudi če pritisnete katero koli tipko.
- Ko se to zgodi, ne izklopite naprave in se takoj obrnite na informacijski center za stranke LG Electronics. Če napravo izklopite, bodo serviserji informacijskega centra za stranke LG Electronics le težka ugotovili napako.

Uporaba aplikacije LG SmartThinQ

- Za naprave z logotipoma  ali 

Stvari, ki jih preverite pred uporabo LG SmartThinQ

- 1 Preverite razdaljo med napravo in brezžičnim rutarjem (Wi-Fi omrežje).
 - Če je razdalja med napravo in brezžičnim rutarjem predolga, postane moč signala šibka, morda traja dolgo časa, da se registrirate ali pa je instalacija morda neuspešna.
- 2 Ugasnite **Mobilne podatke** ali podatke iz mobilnega telefona na vašem pametnem telefonu.
 - Za iPhone podatke izklopite tako, da greste v **Nastavitve** → **Mobitel** → **Podatki iz mobitela**.

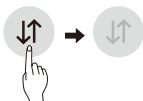

- 3 Povežite vaš mobilni telefon z brezžičnim rutarjem.



OPOMBA

- Za potrditev Wi-Fi povezave, preverite, če na nadzorni plošči sveti ikona **Wi-Fi** .
- Naprava podpira samo omrežje 2,4 GHz Wi-Fi. Da preverite frekvenco vašega omrežja, kontaktirajte dobavitelja vaše internetne storitve ali se sklicujte na priročnik o vašem brezžičnem rutarju.
- LG SmartThinQ ne odgovarja za napake v delovanju omrežja, niti za ostale okvare ali težave glede omrežne povezave.

- Če se naprava s težavo poveže z omrežjem Wi-Fi, je mogoče preveč oddaljena od usmerjevalnika. Kupite brezžični Wi-Fi repetitor za podaljšanje dometa in izboljšanje moči signala Wi-Fi.
- Povezave z omrežjem Wi-Fi morda ni mogoče vzpostaviti ali pa je ta morda zaradi domačega omrežnega okolja prekinjena.
- Odvisno od parametrov, ki jih določa ponudnik internetnih storitev, omrežna povezava morda ne bo pravilno delovala.
- Stanje brezžičnega omrežja lahko tudi upočasnjuje delovanje storitve.
- Naprava ne more biti registrirana zaradi težav s prenosom brezžičnega signala. Izklopite napravo in počakajte približno minuto, preden ponovno poskusite. Če je omogočen požarni zid na vašem brezžičnem rutarju, ga onemogočite ali k njemu dodajte izjemo.
- Če je omogočen požarni zid na vašem brezžičnem rutarju, ga onemogočite ali k njemu dodajte izjemo.
- Ime brezžičnega omrežja (SSID) mora biti kombinacija angleških črk in števil. (Ne uporabljajte posebnih znakov)
- Vmesnik za uporabnika pametnega telefona (UI) se lahko razlikuje glede na mobilni operacijski sistem (OS) in izdelovalca.
- Če je varnostni protokol usmerjevalnika nastavljen na **WEP**, morda ne bo mogoče vzpostaviti omrežja. Prosimo, da ga spremenite v drug varnosti protokol (**WPA2** je priporočen) in izdelek ponovno registrirajte.

Namestitev LG SmartThinQ

Aplikacijo LG SmartThinQ poiščite v trgovini Google Play & Apple App na pametnem telefonu. Sledite napravam za prenos in namestitev aplikacije.

Wi-Fi funkcija

Z napravo lahko komunicirate preko pametnega telefona.

Posodobitev programske opreme

Poskrbite za posodobitev stanja delovanja naprave.

Smart Diagnosis™

Z uporabo funkcije »Pametna diagnoza« boste dostopali do uporabnih informacij, kot je pravilna uporaba naprave glede na vzorce uporabe.

Nastavitve

Omogočajo vam, da v aplikaciji nastavite različne možnosti delovanja hladilnika.

OPOMBA

- Če spremenite vaš brezžični rutar, ponudnika internetnih storitev ali geslo, izbrišite prijavljeno napravo iz aplikacije LG SmartThinQ in jo ponovno prijavite.
- Aplikacija je predmet sprememb in izboljšav o katerih vas ne bomo v naprej obveščali.
- Funkcije se pri različnih modelih razlikujejo.

Povezava z Wi-Fi

Če gumb **Wi-Fi**, uporabljate skupaj z aplikacijo LG SmartThinQ, lahko napravo povežete v domače Wi-Fi omrežje. Ikona **Wi-Fi** prikazuje status omrežne povezave naprave. Ko je naprava povezana v omrežje Wi-Fi, ikona utripa.

Začetna registracija naprave

Zaženite aplikacijo LG SmartThinQ in sledite navodilom v aplikaciji, da registrirate napravo.

Ponovno registrirajte napravo ali registrirajte drugega uporabnika

Pritisnite in držite **Wi-Fi** gumb za 3 sekunde, da ga začasno izklopite. Zaženite aplikacijo LG SmartThinQ in sledite navodilom v aplikaciji, da registrirate napravo.

OPOMBA

- Da onemogočite funkcijo Wi-Fi, pritisnite in držite **Wi-Fi** gumb za 3 sekunde. Wi-Fi ikona bo izklopljena.

Specifikacije brezžičnega LAN modula

Model	LCW-004
Frekvenčni razpon	2.412 do 2.472 MHz
Izhodna moč (maks.)	IEEE 802.11b:17.82 dBm IEEE 802.11g:17.72 dBm IEEE 802.11n:16.61 dBm

Različica programske opreme za brezžično funkcijo: V1.0

Ob upoštevanju varnosti uporabnika je napravo treba namestiti in upravljati tako, da je med napravo ter telesom najmanj 20 cm.

Izjava o skladnosti



S tem LG Electronics izjavlja, da je vrsta radijske opreme za hladilnik v skladu z Direktivo 2014/53/EU. Celotno besedilo EU deklaracije o ustreznosti je na voljo na naslednjem internetnem naslovu:

<http://www.lg.com/global/support/cedoc/cedoc#>

LG Electronics European Shared Service Centre B.V.

Krijgsman 1

1186 DM Amstelveen

Nizozemska

Informacije o obvestilu o odprtokodni programski opremi

Če želite pridobiti izvorno kodo z licencami GPL, LGPL, MPL in z drugimi odprtokodnimi licencami, ki jo vsebuje ta izdelek, obiščite spletno mesto <http://opensource.lge.com>.

Poleg izvorne kode so za prenos na voljo še vsi omenjeni licenčni pogoji, zavrnitve jamstva in obvestila o avtorskih pravicah.

LG Electronics vam odprto kodo zagotovi tudi na CD-ROM-u na zahtevo preko elektronske pošte na naslov opensource@lge.com ob plačilu zneska, ki pokriva stroške tovrstne distribucije (kot so stroški nosilca, pošiljanja in obdelave). Ta ponudba velja tri leta od zadnje odpreme tega izdelka. Ta ponudba velja za vse, ki prejmejo te informacije.

Uporaba funkcije Smart Diagnosis™

- Za naprave z logotipoma  ali 

Uporaba funkcije Smart Diagnosis™ preko informacijskega centra za stranke

Uporabite to funkcijo, če v primeru motenj ali težav pri delovanju naprave potrebujete natančno diagnozo s strani informacijskega centra za stranke LG Electronics. To funkcijo uporabite samo za stopanje v stik s pooblaščenim serviserjem in ne med običajnim delovanjem.

- 1 Za aktiviranje funkcije zaklepanja pritisnite gumb **Lock**.
 - Če je bil ekran zaklenjen za več kot 5 minut, morate deaktivirati zaklenitev in jo potem reaktivirati.

* Lock



- 2 Odprite vrata hladilnika in pridržite telefon k luknji v zvočniku v zgornjem desnem kotu.

- Postavite telefon tako, da je mikrofonski poravnava z luknjo v zvočniku.

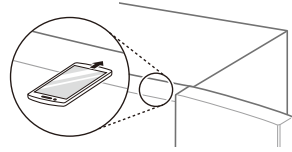

- 3 Pritisnite in držite gumb **Freezer** tri sekunde ali več, medtem ko držite telefon ob zvočnik.
- 4 Ko je prenos podatkov končan, bo svetovalec razložil rezultat funkcije Smart Diagnosis™.

OPOMBA

- Postavite telefon tako, da je mikrofonski poravnava z luknjo v zvočniku.
- Zvok funkcije Smart Diagnosis™ nastane po približno treh sekundah.
- Držite telefon ob zgornji desni luknji v zvočniku in počakajte, da se podatki posredujejo.
- Ne umaknite telefona z luknje v zvočniku, medtem ko se podatki posredujejo.
- Zvočni prenos podatkov je morda lahko oster za poslušanje, medtem ko se prenašajo podatki funkcije Smart Diagnosis™, vendar pa ne odstranite telefona z luknje v zvočniku za natančno diagnozo, dokler se zvok prenosa podatkov ne ustavi.
- Ko je prenos podatkov končan, se prikaže sporočilo dokončanja prenosa in kontrolna plošča se samodejno izklopi, nato pa se po nekaj sekundah ponovno vklopi. Po tem, ko vam informacijski center za stranke razloži rezultate diagnoze.
- Funkcija Smart Diagnosis™ je odvisna od kakovosti lokalnega klica.
- S klicem s stacionarnega domačega telefona boste izboljšali učinkovitost komunikacije in posredovali boljši signal.
- Če je prenos podatkov funkcije Smart Diagnosis™ pomanjkljiv zaradi nizke kakovosti klica, morda ne boste dobili najboljše storitve funkcije Smart Diagnosis™.

Opombe za čiščenje

- Ko boste odstranjevali polico ali predal iz notranjosti naprave, odstranite vsa shranjena živila iz polic in predalov, da ne poškodujete sebe ali naprave.
 - V nasprotnem primeru lahko zaradi teže shranjenih živil pride do telesnih poškodb.
- Če boste čistili izpušne cevi za zrak naprave s pomočjo sesalca, izključite napajalni kabel iz vtičnice, da preprečite statično razelektritev, ki lahko poškoduje elektroniko ali povzroči električni udar.
- Izvlecite police in predale ter jih umijte z vodo. Preden jih ponovno namestite, jih ustrezno posušite.
- Tesnilo vrat redno obrišite z mokro in mehko brisačo.
- Razlitja in madeži na košari vrat je treba očistiti, saj lahko vplivajo na zmogljivost shranjevanja košar in jih morda tudi poškodujejo.
- Po čiščenju preverite, ali je napajalni kabel poškodovan, vroč ali nepravilno priključen.
- Redno čistite izpušne cevi za zrak na zunanjem delu naprave.
 - Blokiranje izpušne cevi za zrak lahko povzroči požar ali poškodbe naprave.
- Lakiranje zunanjih pobarvanih kovinskih površin zagotavlja zaščito pred rjavenjem. Ne lakirajte plastičnih predelov. Pobarvane kovinske površine polakirajte vsaj dvakrat na leto z lakom za naprave (ali lakom za vozila). Lak nanesite s čisto in mehko krpo.
- Če čistite notranjost ali zunanost naprave, je ne obrišite z grobo krtačo, zobno pasto ali vnetljivimi materiali. Ne uporabljajte čistil, ki vsebujejo vnetljive snovi.
 - To morda povzroči razbarvanje ali povzroči škodo na napravi.
 - Vnetljive snovi: alkohol (etanol, metanol, izopropilni alkohol, izobutilni alkohol, itd.), razredčevalec, belilo, benzol, vnetljiva tekočina, razjedljivo sredstvo, itd.

- Za zunanji del naprave uporabite čisto gobo ali mehko krpo in nežen detergent v topli vodi. Ne uporabljajte sredstva za poliranje. Temeljito posušite z mehko krpo.
- Polic ali posod nikoli ne pomivajte v pomivalnem stroju.
 - Deli se lahko izobličijo zaradi toplote.
- Redno čistite površine, ki so v stiku z živili, in dostopne odtoke.
- Če ima naprava LED lučko, ne odstranjajte pokrova in LED lučke, niti ne poskušajte okvare odpraviti sami. Posvetujte se z informacijskim centrom za podporo strankam LG Electronics.

Čiščenje pokrova kondenzatorja

Za čiščenje pokrova kondenzatorja in zračnikov uporabite sesalnik in krtačo. Ne odstranjajte plošče, ki pokriva območje tuljave kondenzatorja.

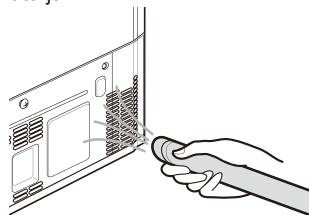

Zamenjava filtra za funkcijo »Čisto in sveže« (*)

Če se na zaslonu pojavi sporočilo o zamenjavi filtra, čim prej zamenjajte filter za funkcijo Pure N Fresh, da zagotovite učinkovito delovanje.

- 1 Če na nadzorni plošči zasveti ikona **Replace**, zamenjajte filter za funkcijo »Čisto in sveže«.



Replace

- 2 Pokrov filtra za funkcijo »Čisto in sveže« odstranite tako, da ga obrnete v nasprotni smeri urnega kazalca.



- 3 Odstranite filter za funkcijo »Čisto in sveže« v notranjosti okvira in ga zamenjajte z novim.



- 4 Po zamenjavi filtra za funkcijo »Čisto in sveže«, ponovno namestite pokrov tako, da ga obrnete v smeri urnega kazalca.



- 5 Če želite ponastaviti obdobje za zamenjavo filtra, pritisnite in držite gumb **Pure N Fresh** na nadzorni plošči več kot tri sekunde. Ikona **Replace** na nadzorni plošči se bo izklopila.

- 6 Delovala bo po zamenjavi filtra.

OPOMBA

- (*) pomeni, da je ta funkcija odvisna od kupljenega modela.
- Ne vstavljajte prstov ali tujih predmetov v filter ali okvir. V nasprotnem primeru lahko pride do telesnih poškodb ali okvar.
- Po obdobju za zamenjavo filtra se lahko učinkovitost odstranjevanja bakterij in vonjav zmanjša.
- Če boste filter umivali z vodo, mu boste prav tako zmanjšali učinkovitost.

- Pozorni bodite, da ne spremenite smeri filtra, ki ga boste vstavili v okvir filtra.
- Ko boste po zamenjavi filtra napravo nastavili na način Vklon ali Prižgano, preverite, ali je blizu filtra prižgana LED-lučka.
- Filter lahko kupite pri informacijskem centru za stranke LG Electronics.

Čiščenje košar vrat

Odstranjevanje košar vrat hladilnika ali zamrzovalnika

Z obema rokama držite košaro in jo odstranite tako, da jo dvignete.

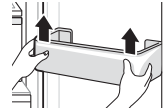

Ponovna namestitev košar vrat hladilnika ali zamrzovalnika

- 1 Najprej držite košaro vrat z obema rokama, nato pa en konec nežno potisnite navzdol in ponovite postopek na drugi strani.

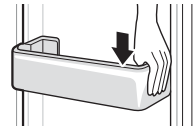

- 2 Ko boste košaro vrat namestili, jo nežno potisnite, da jo pritrdite vodoravno.

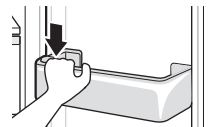

Čiščenje polic

Odstranjevanje polic hladilnika ali zamrzovalnika

Polico odstranite tako, da jo povlečete ven.

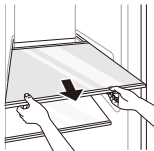

Namestitev police v hladilnik ali zamrzovalnik

Polico odstranite tako, da jo izvlečete, pri čemer rahlo dvignite zadnji rob police hladilnika.

Čiščenje predala za zelenjavo

Odstranjevanje predala za zelenjavo

- 1 Odstranite vsebino predala. Držite ročaj predala za zelenjavo in ga nežno povlecite ven v celoti, dokler se ne ustavi.

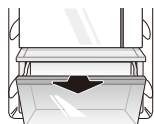

- 2 Dvignite predal za zelenjavo in ga odstranite tako, da ga povlečete ven.

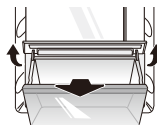

Namestitev predala za zelenjavo

- 1 Če ima predal za zelenjavo pokrov, ga dvignite.

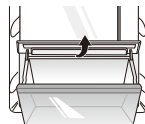

- 2 Vstavite dno predala za zelenjavo v prvoten položaj in predal nežno potisnite v notranjost.

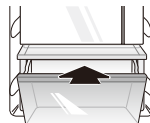

⚠ POZOR

- Ko boste odstranjevali predal za zelenjavo, bodite pozorni na težo shranjenih živil, ki lahko predal med odstranitvijo poškodujejo.

Čiščenje avtomata za vodo

Čiščenje dozirnega pladnja

Dozirni pladenj se lahko ob razlitju ledu ali vode hitro zmoči. Celotno površino pobrišite z vlažno krpo.



Čiščenje odprtini za vodo in led

Odprtini za vodo ali led pogosto obrišite s čisto krpo, saj se hitro umaže. Mucke na krpi se lahko primejo na odprtino.

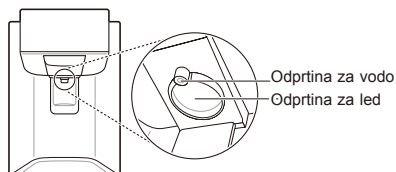

Zamenjava vodnega filtra (le za vodovodne modele)

Zamenjajte vodni filter, ko se prikaže ikona **Replacement Filter** ali vsaj vsakega pol leta.

Da bi imeli dovolj časa za nakup novega filtra, se lučka pojavi tik preden se trenutni filter zapolni. Če boste pravočasno zamenjevali filter, vam bo naprava zagotavljala svežo in čisto vodo.

- 1 Izključite napravo.
- 2 Izključite vodno linijo.
- 3 Odstranite vodni filter.
- 4 Namestite nadomestni vodni filter po navodilih v razdelku »Povezovanje na vodni filter«.
- 5 Zaženite vodno linijo in vklopite napravo.
- 6 Pritisnite in pridržite gumb **Water Filter** tri sekunde. S tem boste ponastavili ikono za nadomestni filter. Novi vodni filter se je aktiviral.

Stanje	Razlog	Rešitev
Naprava ne hladi ali ne zamrzuje.	Je prišlo do prekinitve napajanja?	<ul style="list-style-type: none"> Preverite delovanje drugih naprav.
	Je napajalni kabel izklopljen iz vtičnice?	<ul style="list-style-type: none"> Napajalni kabel pravilno priključite v vtičnico.
Naprava slabo hladi ali zamrzuje.	Je temperatura hladilnika ali zamrzovalnika nastavljena na najtoplejšo?	<ul style="list-style-type: none"> Nastavite temperaturo hladilnika ali zamrzovalnika na »Srednje«.
	Je naprava izpostavljena neposredni sončni svetlobi ali pa je v bližini toplotne naprave, kot sta pečica ali grelnik?	<ul style="list-style-type: none"> Preverite prostor za namestitvev in napravo odmaknite od drugih toplotnih naprav.
	Ste shranili toplo hrano, ne da bi jo najprej ohladili?	<ul style="list-style-type: none"> Toplo hrano najprej ohladite, preden jo shranite v hladilniku ali zamrzovalniku.
	Ste shranili preveč hrane?	<ul style="list-style-type: none"> Med hrano vzdržujte ustrezen prostor.
	So vrata naprave popolnoma zaprta?	<ul style="list-style-type: none"> Popolnoma zaprite vrata in se prepričajte, da shranjena živila ne ovirajo vrat.
	Je okoli naprave dovolj prostora?	<ul style="list-style-type: none"> Prilagodite položaj namestitve, da bo okoli naprave dovolj prostora.
Naprava smrdi.	Je temperatura hladilnika ali zamrzovalnika nastavljena na »Toplo«?	<ul style="list-style-type: none"> Nastavite temperaturo hladilnika ali zamrzovalnika na »Srednje«.
	Ste shranili hrano z močnim vonjem?	<ul style="list-style-type: none"> Hrano z močnim vonjem shranjujte v zaprti posodi.
	Se je v predalu pokvarila zelenjava ali sadje?	<ul style="list-style-type: none"> Odvrzite gnilo zelenjavo in očistite predal za zelenjavo. Zelenjave ne shranjujte predolgo v predalu za zelenjavo.
Notranja lučka naprave se ne prižge.	Se notranja lučka naprave ugasne?	<ul style="list-style-type: none"> Stranke bodo stežka zamenjale notranjo lučko naprave, saj le-te niso lahko zamenljive. Če se notranja lučka naprave ne prižge, stopite v stik z informacijskim centrom za stranke LG Electronics.

Stanje	Razlog	Rešitev
Vrata naprave niso tesno zaprta.	Se naprava nagiba naprej?	<ul style="list-style-type: none"> Nastavite sprednjo nogo in rahlo povzdignite sprednjo stran.
	So bile police pravilno nameščene?	<ul style="list-style-type: none"> Če je treba, ponovno namestite police.
	Ste zaprli vrata s pretirano silo?	<ul style="list-style-type: none"> Če uporabite preveč moči ali hitrosti pri zapiranju vrat, so lahko pred zaprtjem še vedno nekoliko odprta. Poskrbite, da vrat ne zapirate premočno. Ne zapirajte s silo.
Vrata naprave se težko odprejo.	Ste odprli vrata takoj, ko ste jih zaprli?	<ul style="list-style-type: none"> Če boste poskušali odpreti vrata minuto po tem, ko ste jih zaprli, boste morda imeli težave zaradi pritiska v notranjosti naprave. Vrata ponovno odprite čez nekaj minut, ko se bo pritisk v notranjosti naprave stabiliziral.
Znotraj naprave ali na dnu pokrova predala za zelenjavo prihaja do kondenzacije.	Ste shranili toplo hrano, ne da bi jo najprej ohladili?	<ul style="list-style-type: none"> Toplo hrano najprej ohladite, preden jo shranite v hladilniku ali zamrzovalniku.
	Ste pustili vrata naprave odprta?	<ul style="list-style-type: none"> Čeprav bo kondenzacija izginila, ko boste zaprli vrata naprave, jo lahko obrišete s suho krpo.
	Prepogosto odpirate in zapirate vrata naprave?	<ul style="list-style-type: none"> Kondenzacija lahko nastane zaradi temperaturne razlike med zunanostjo in notranostjo. Obrišite vlago s suho krpo.
	Ste v napravo položili toplo ali vlažno hrano, ne da bi jo shranili v zaprto posodo?	<ul style="list-style-type: none"> Hrano hranite v pokritih ali zatesnjenih posodah.
V zamrzovalniku se je pojavila zmrzal.	Morda vrata niso pravilno zaprta?	<ul style="list-style-type: none"> Preverite, ali kakšen predmet v notranjosti naprave zadržuje vrata, prav tako pa se prepričajte, da so vrata dobro zaprta.
	Ste shranili toplo hrano, ne da bi jo najprej ohladili?	<ul style="list-style-type: none"> Toplo hrano najprej ohladite, preden jo shranite v hladilniku ali zamrzovalniku.

Stanje	Razlog	Rešitev
V zamrzovalniku se je pojavila zmrzal.	Je vstop ali izstop zraka iz zamrzovalnika prekinjen?	<ul style="list-style-type: none"> • Prepričajte se, da vstop ali izstop zraka ni prekinjen, tako da lahko zrak kroži.
	Je zamrzovalnik prenapolnjen?	<ul style="list-style-type: none"> • Med izdelki vzdržujte ustrezen prostor.
Zmrzal ali kondenzacija lahko nastane znotraj ali zunaj naprave.	Ste prepogosto odpirali in zapirali vrata? So vrata naprave nepravilno zaprta?	<ul style="list-style-type: none"> • Zmrzal ali kondenzacija lahko nastane, če zunanji zrak prodre v notranjost naprave.
	Je območje namestitve vlažno?	<ul style="list-style-type: none"> • Kondenzacija se lahko pojavi na zunanji strani naprave, če je območje namestitve preveč vlažno ali v vlažnem in deževnem dnevu. Obrišite vlago s suho krpo.
Naprava je hrupna in ustvarja neobičajne zvoke.	Je naprava nameščena na šibkih tleh oz. je nestabilno naravnana?	<ul style="list-style-type: none"> • Napravo namestite na trda in ravna tla.
	Se hrbtina stran naprave dotika stene?	<ul style="list-style-type: none"> • Prilagodite položaj namestitve, da bo okoli naprave dovolj prostora.
	So za napravo raztreseni predmeti?	<ul style="list-style-type: none"> • Odstranite raztresene predmete izza naprave.
	Se na vrhu naprave nahaja predmet?	<ul style="list-style-type: none"> • Odstranite predmet z vrha naprave.
Stranski ali sprednji del naprave je topel.	Na teh območjih naprave so nameščene kondenzacijske pipe, ki zmanjšujejo nastajanje kondenzacije okoli predela vrat.	<ul style="list-style-type: none"> • Cev, ki sprošča toploto za preprečevanje kondenzacije, je nameščena na sprednjem in stranskem delu naprave. Morda boste toploto posebej čutili takoj po namestitvi naprave ali poleti. Lahko ste prepričani, da to ni težava, zato lahko napravo še naprej normalno uporabljate.
V notranjosti ali zunanosti naprave se zadržuje voda.	Ali okoli naprave uhaja voda?	<ul style="list-style-type: none"> • Preverite, ali voda uhaja iz korita ali z drugega mesta.
	Se voda zadržuje na dnu naprave?	<ul style="list-style-type: none"> • Preverite, ali prihaja voda iz odtaljene hrane ali posode, ki se je zdrobila ali padla.

Stanje	Razlog	Rešitev
Samodejni ledomat ne proizvaja ledu ali proizvede le majhno količino ledu.	Ste napravo namestili pred kratkim?	<ul style="list-style-type: none"> • Ledomat normalno proizvaja led po pribl. 48 urah po namestitvi naprave.
	Ste priključili vodovodno pipo v napravo in obrnili ventil?	<ul style="list-style-type: none"> • Priključite vodovodno pipo v napravo in obrnite ventil do konca.
	Je vodovodna cev ukrivljena?	<ul style="list-style-type: none"> • Če je vodovodna cev ukrivljena, je lahko vodni pretok oviran.
	Ste pred kratkim dozirali veliko količino ledu?	<ul style="list-style-type: none"> • Naprava potrebuje 24 ur, da proizvede več ledu v samodejnem ledomatu. Prosimo, počakajte.
	Ste nastavili stikalo ledomata ali gumb samodejnega ledomata v nadzorni plošči na ON?	<ul style="list-style-type: none"> • Pritisnite I na stikalu samodejnega ledomata ali pa pritisnite gumb ON za samodejni ledomat v nadzorni plošči. (Za več podrobnosti obiščite spletno mesto LG Electronics ali pa uporabite svojo pametno napravo.)
	Je temperatura zamrzovalnika nastavljena na previsoko?	<ul style="list-style-type: none"> • Če je temperatura previsoka, se bo led proizvajal počasi ali pa sploh ne. Za običajno delovanje samodejnega ledomata nastavite temperaturo zamrzovalnika na $-18\text{ }^{\circ}\text{C}$.
	Ste prepogosto odpirali vrata naprave?	<ul style="list-style-type: none"> • Če boste prepogosto odpirali vrata naprave, bo hladen zrak ušel, zato se bo proizvodnja ledu zmanjšala. Vrat naprave ne odpirajte in zapirajte prepogosto.
So vrata naprave popolnoma zaprta?	<ul style="list-style-type: none"> • Če vrat naprave niste popolnoma zaprli, se bo temperatura zamrzovalnika zvišala, kar bo zmanjšalo hitrost proizvodnje ledu. Popolnoma zaprite vrata naprave. 	
Ledomat ne dozira ledenih kock.	Je v posodi za led kakšna ledena kocka?	<ul style="list-style-type: none"> • Preverite, ali je kakšna ledena kocka v posodi za led.
	So se ledene kocke v posodi za led sprijele?	<ul style="list-style-type: none"> • Razstavite posodo za led in jo stresite. Po stresanju posode odstranite preostali sprijet led.

Stanje	Razlog	Rešitev
Ledomat ne dozira ledenih kock.	Ni slišati zvoka prihajajočih ledenih kock?	<ul style="list-style-type: none"> • Za doziranje ledu na nadzorni plošči izmenično izbirajte med načinoma za doziranje, in sicer med ledenimi kockami ali zdrobljenim ledom.
	Je ovirana dozirna pot ledenih kock? (Dozirno pot lahko preverite tako, da razstavite posodo za led.)	<ul style="list-style-type: none"> • Doziranje ledenih kock ne bo ustrezno, če je dozirna pot ovirana. Preverjajte ledene kocke in redno čistite dozirno pot.
Voda ne steče iz naprave.	Uporabljate neprečiščeno vodo?	<ul style="list-style-type: none"> • Nепrečiščena voda lahko vsebuje velike količine različnih kovin ali tujkov, zato se lahko filter hitreje zamaši, ne glede na njegovo življenjsko dobo.
	Je posoda avtomata za vodo prazna? (le za modele, ki niso vodovodni)	<ul style="list-style-type: none"> • Napolnite posodo avtomata za vodo.
	Voda ne izteka, ko je vodna cev napolnjena z zrakom. (le za modele, ki niso vodovodni)	<ul style="list-style-type: none"> • Odstranite rezervoar za vodo tako, da ga potegnete ven, medtem ko držite ročico. Napolnite rezervoar za vodo z vodo in ga ponovno namestite na polico v hladilniku.
	Je ventil za vodo zaprt? (le za vodovodne modele)	<ul style="list-style-type: none"> • Odprite ventil za vodo.
Voda ima čuden okus.	Je okus vode drugačen v primerjavi z okusom vode iz prejšnjega vodnega čistilnika?	<ul style="list-style-type: none"> • Ali prečiščene vode ali mrzle vode že dlje časa niste uporabljali?
	Je od menjave filtra minilo veliko časa?	<ul style="list-style-type: none"> • Če uporabljate čistilnik, ki mu je potekel rok, se bo učinkovitost prečiščevanja zmanjšala. Priporočamo, da filter zamenjate v skladu z obdobjem za zamenjavo.
	Ste filter po namestitvi ustrezno sprali?	<ul style="list-style-type: none"> • Ko boste prvič nameščali ali menjali filter, morate iz njegove notranjosti odstraniti zrak in aktivirane ostanke ogljika. Napravo začnite uporabljati šele, ko boste dozirali in zavrgli pribl. 5 litrov prečiščene vode s pritiskom ročaja avtomata za vodo. (Aktiviran ogljik je neškodljiv za ljudi.)
	Ali prečiščene vode ali mrzle vode že dlje časa niste uporabljali?	<ul style="list-style-type: none"> • Okus stare vode se lahko spremeni zaradi razmnoževanja bakterij. Izdelek uporabljajte šele, ko boste dozirali in zavrgli pribl. 5 litrov (približno tri minute) vode.

Stanje	Razlog	Rešitev
Klikanje	Nadzor za odmrzovanje bo kliknil, ko se začne in konča samodejni odmrzovalni cikel. Termostat (ali nadzor hladilnika pri nekaterih modelih) bo prav tako kliknil na začetku ali koncu cikla.	<ul style="list-style-type: none"> • Normalno delovanje
Ropot	Ropot lahko pride iz toka hladilne tekočine, vodne linije na zadnji strani naprave (le pri vodovodnih modelih) ali predmetov, shranjenih na vrhu ali okoli naprave.	<ul style="list-style-type: none"> • Normalno delovanje
	Hladilnik ne stoji ravno na tleh.	<ul style="list-style-type: none"> • Tla niso ravna, oziroma morate prilagoditi nožice za nastavljanje višine. Glejte poglavje Prilaganje vrat.
	Med delovanjem se je naprava z linearnim kompresorjem premaknila.	<ul style="list-style-type: none"> • Normalno delovanje. Če kompresor ne preneha ropotati po treh minutah, izklopite napravo in jo nato znova vklopite.
Šumenje	Zrak kroži preko uparjalnika s pomočjo ventilatorja skozi predale hladilnika in zamrzovalnika.	<ul style="list-style-type: none"> • Normalno delovanje
	Zrak prisiljeno kroži skozi kondenzator s strani ventilatorja kondenzatorja.	<ul style="list-style-type: none"> • Normalno delovanje
Klokotanje	Hladilna tekočina teče skozi hladilni sistem.	<ul style="list-style-type: none"> • Normalno delovanje
Pokanje	Krčenje in širjenje notranjih sten zaradi sprememb v temperaturi.	<ul style="list-style-type: none"> • Normalno delovanje
Vibriranje	Če se stranski ali hrbtni del naprave dotika omarice ali stene, bodo nekatere izmed normalnih vibracij ustvarjale slišen zvok.	<ul style="list-style-type: none"> • Za odpravo hrupa se prepričajte, da se nobena od strani ne dotika sten ali omaric.

Stanje	Razlog	Rešitev
<p>Vaša domača naprava in pametni telefon nista povezani z Wi-Fi omrežjem.</p>	<p>Geslo za Wi-Fi, s katerim se poskušate povezati, ni pravilno.</p>	<ul style="list-style-type: none"> • Poiščite Wi-Fi omrežje povezano z vašim pametnim telefonom in ga odstranite, potem registrirajte vašo napravo na LG SmartThinQ.
	<p>Mobilni podatki za vaš pametni telefon so vklopljeni.</p>	<ul style="list-style-type: none"> • Izklopite Mobilne podatke na vašem pametnem telefonu in registrirajte napravo z uporabo Wi-Fi.
	<p>Ime brezžičnega omrežja (SSID) je nepravilno nastavljeno.</p>	<ul style="list-style-type: none"> • Ime brezžičnega omrežja (SSID) mora biti kombinacija angleških črk in števil. (Ne uporabljajte posebnih znakov)
	<p>Frekvenca rutarja ni 2,4 GHz.</p>	<ul style="list-style-type: none"> • Samo frekvenca rutarja 2,4 GHz je podprta. Nastavite rutar na 2,4 GHz in povežite napravo z brezžičnim rutarjem. Da preverite frekvenco rutarja, preverite pri dobavitelju vašega interneta ali izdelovalcu rutarja.
	<p>Razdalja med napravo in rutarjem je predolga.</p>	<ul style="list-style-type: none"> • Če je razdalja med napravo in brezžičnim rutarjem predolga, postane moč signala šibka in povezava morda ni konfigurirana pravilno. Premaknite lokacijo rutarja, da je bližje napravi.

Obvestilo

MANUALI I PËRDORUESIT

FRIGORIFERI & NGRIRËSI

Lexoni këtë manual përdoruesi plotësisht para se të përdorni pajisjen dhe mbajeni në vend të volitshëm për t'iu referuar gjithmonë.

TABELA E PËRMBAJTJES

Ky manual mund të përmbajë figura ose materiale të ndryshme nga modeli që keni blerë.

Ky manual është subjekt i rishikimeve nga prodhuesi.

UDHËZIME SIGURIE	3
UDHËZIME TË RËNDËSISHME SIGURIE	3
Hedhja e pajisjes suaj të vjetër.....	11
INSTALIMI.....	12
Ndarjet	12
Përmasat dhe Distancat	13
Temperatura e Ambientit.....	13
Heqja e derës	14
Rregullimi i lartësisë të derës	15
Lidhja e linjës të ujit (Vetëm për modelet me tubacion).....	16
Lidhja e Pajisjes.....	18
Lëvizja e Pajisjes.....	18
PËRDORIMI	19
Pjesët dhe funksionet	19
Shënime për përdorimin	23
Përdorimi i panelit të kontrollit	25
Përdorimi i depozitës të dispenserit të ujit (Vetëm për modelet pa tubacion)	26
Përdorimi i dispenserit të ujit dhe akullit	28
Prodhuesi automatik i akullit.....	28
Door-in Door (Derë-në-Derë) (*).....	30
Sirtari i perimeve të freskëta (*).....	31
Përdorimi i funksioneve të tjera	31
FUNKSIONET INTELIGJENTE.....	32
Përdorimi i Aplikacionit LG SmartThinQ	32
Përdorimi i Smart Diagnosis™	34
MIRËMBAJTJA	35
Shënime për pastrimin.....	35
Pastrimi i Kapakut të Kondensatorit	35
Ndërimi i filtrit Pastër dhe Freskët (*)	35
Pastrimi i koshit të derës	36
Pastrimi i raftit.....	37
Pastrimi i sirtarit të perimeve	37
Pastrimi i dispenserit të ujit.....	38
Ndërimi i filtrit të ujit (Vetëm për modelet me tubacion).....	38
ZGJIDHJA E PROBLEMEVE	39

Direktivat e mëposhtme të sigurisë janë bërë për të parandaluar rreziqet e paparashikueshme nga përdorimi i pasigurt ose i gabuar i produktit.

Direktivat janë ndarë në 'PARALAJMËRIM' dhe 'KUJDES' siç tregohet më poshtë.



Ky simbol është për të treguar rastet dhe punimet që mund të shkaktojnë rrezik. Lexoni pjesën me këtë simbol me kujdes dhe ndiqni udhëzimet për të shmangur rreziqet.



PARALAJMËRIM

Kjo tregon se mosndjekja e udhëzimeve mund të shkaktojë dëmtime serioze ose vdekje.



KUJDES

Kjo tregon që mosndjekja e udhëzimeve mund të shkaktojë lëndime të vogla ose dëmtime në produkt.

UDHËZIME TË RËNDËSISHME SIGURIE



PARALAJMËRIM

Për të reduktuar rrezikun e zjarrit, goditjeve elektrike ose dëmtimeve të personave kur përdorni produktin tuaj, duhet të ndiqen masat bazë të sigurisë, përfshirë të mëposhtmet.

Fëmijët në shtëpi

- Pajisja nuk është bërë për t'u përdorur nga persona (përfshirë fëmijët) me aftësi të kufizuara fizike, ndijore ose mendore, ose me mungesë përvojë dhe njohurie, përveç nëse mbikëqyren ose udhëzohen në lidhje me përdorimin e pajisjes nga një person përgjegjës për sigurinë e tyre. Fëmijët duhet të mbikëqyren për t'u siguruar që të mos luajnë me pajisjen.
- Nëse pajisja ka bravë (e disponueshme vetëm disa modele), mbajeni çelësin larg fëmijëve.

Për përdorim në Evropë:

- Kjo pajisje mund të përdoret nga fëmijët e moshës 8 vjeç e sipër dhe nga persona me aftësi të kufizuara fizike, ndijore ose mendore ose me mungesë përvoja dhe njohurie nëse mbikëqyren ose udhëzohen në lidhje me përdorimin e pajisjes në një mënyrë të sigurt dhe i kuptojnë rreziqet që përfshihen. Fëmijët nuk duhet të luajnë me pajisjen. Pastrimi dhe mirëmbajtja nga përdoruesi nuk duhet të bëhet nga fëmijët pa mbikëqyrje.
- Fëmijët e moshës nga 3 deri në 8 vjeç lejohet të mbushin dhe të zbrazin pajisjet ftohëse.

Instalimi

- Kjo pajisje duhet të transportohet vetëm nga dy njerëz ose më shumë duke e mbajtur pajisjen mirë.
- Sigurohuni që priza të jetë e tokëzuar mirë dhe që kunja e tokëzimit në kordonin e energjisë të mos jetë e dëmtuar ose e hequr nga spina. Për më shumë detaje mbi tokëzimin, pyesni në një qendër informacioni për klientin të LG Electronics.
- Kjo pajisje është e pajisur me një kordon energjie që ka një konduktor tokëzimi dhe një spinë tokëzimi. Spina e energjisë duhet të lidhet me një prizë të përshtatshme që është instaluar dhe tokëzuar sipas të gjitha kodeve dhe rregullave vendase.
- Nëse kablo e energjisë është dëmtuar ose vrima e prizës është shumë e lirë, mos e përdorni kabllo e energjisë dhe kontaktoni një qendër shërbimi të autorizuar.
- Mos e fusni pajisjen në një përshtatës me shumë priza, që nuk ka kablo korrenti (montuar).
- Mos e modifikoni ose zgjatni kordonin e energjisë.
- Aparati duhet të lidhet me një linjë të dedikuar të energjisë e cila është më vete.

- Mos përdorni një prizë të shumëfishtë që nuk është e tokëzuar mirë (portative). Në rast të përdorimit të një prize të shumëfishtë (portative) të tokëzuar sic duhet, duhet të përdorni prizën e shumëfishtë me kapacitetin aktual të vlerësimit të kodit të rrymës elektrike apo edhe më të lartë dhe të përdorni prizën e shumëfishtë vetëm për pajisjen në fjalë.
- Instalojeni pajisjen në një vend ku është e lehtë të shkëputet spina e energjisë së pajisjes.
- Bëni kujdes të mos e drejtoni spinën e energjisë lart ose ta lini pajisjen të anohet mbi spinën e energjisë.
- Montojeni pajisjen mbi dysheme të fortë dhe të niveluar.
- Mos e instaloni pajisjen në një vend të lagur ose me pluhur. Mos e instaloni ose mbani pajisjen në një vend jashtë, ose në një vend që është subjekt i kushteve të motit si drita direkte e diellit, era, shiu ose temperaturat nën ngjirje.
- Mos e vendosni pajisjen nën dritën direkte të diellit ose mos e ekspozoni ndaj nxehtësisë prej pajisjeve me nxehtësi të tilla si sobat ose ngrohëset.
- Bëni kujdes të mos e ekspozoni pajisjen kur e instaloni.
- Bëni kujdes të mos e lini pajisjen të rrëzohet gjatë montimit ose çmontimit.
- Bëni kujdes të mos kafshoni, shtypni ose dëmtoni kabllin e energjisë gjatë montimit ose çmontimit të derës së pajisjes.
- Mos lidhni një përshtatës prize ose aksesore të tjerë me prizën e korrentit.

Përdorimi

- Mos e përdorni pajisjen për asnjë qëllim (ruajtje të materialeve ose ngarkesave mjekësore ose eksperimentale) përveçse për ruajtjen e ushqimeve shtëpiake.

- Hiqeni spinën e energjisë gjatë stuhive ose rrufeve të mëdha ose kur nuk përdoret për kohë të gjatë.
- Mos e prekni spinën e energjisë ose kontrollet e pajisjes me duar të lagura.
- Mos e përkulni kabllon e korrentit tepër e mos vendosni objekte të rënda mbi të.
- Nëse uji depërton në pjesët elektrike të pajisjes, shkëputeni spinën e energjisë dhe kontaktoni një qendër informacioni për klientin të LG Electronics.
- Mos i vendosni duart ose objekte metalike brenda vendit që nxjerr ajrin e ftohtë, ose mos e mbuloni ose nxehni grilën e shkarkimit mbrapa.
- Mos ushtroni forcë të tepërt ose mos e goditni kapakun e pasmë të pajisjes.
- Mos futni kafshë, si p.sh. kafshë shtëpiake brenda produktit.
- Bëni kujdes për fëmijët pranë kur hapni ose mbyllni derën e pajisjes. Dera mund të godasë fëmijën dhe të shkaktojë lëndime. Mos lini asnjë person të varet tek dyert pasi mund të bëjë që të bjerë pajisja dhe të shkaktojë lëndime serioze.
- Shmangni rrezikun që fëmijët të bllokohen brenda pajisjes. Një fëmijë i bllokuar brenda pajisjes mund të mbytet.
- Mos vendosni sende të rënda ose delikate, enë të mbushura me lëng, substanca të djegshme, sende të ndezshme (si qirinj, llamba etj.), ose pajisje ngrohjeje (si soba, ngrohës etj.) mbi pajisje.
- Nëse ka një rrjedhje gazi (isobutan, propan, gaz natyror, etj.), mos e prekni pajisjen ose spinën e korrentit dhe ajroseni vendin menjëherë. Kjo pajisje përdor gaz ftohësit (isobutan, R600a). Megjithëse përdor një sasi të vogël gazi, përsëri është gaz i djegshëm. Rrjedhja e gazit gjatë transportit, instalimit ose përdorimit të pajisjes mund të shkaktojë zjarr, shpërthim ose lëndime nëse ndodhin shkëndija.

- Mos përdorni ose ruani substanca që marrin flakë ose të djegshme (eter, benzen, alkool, lëndë kimike, LPG, spërkatës i djegshëm, insekticid, aromatizues, kozmetikë, etj.) pranë pajisjes.
- Hiqeni menjëherë spinën e energjisë dhe kontaktoni një qendër informacioni për klientin të LG Electronics nëse zbuloni ndonjë zhurmë ose erë të çuditshme ose tym që del nga pajisja.
- Mbusheni prodhuesin e akullit ose dispenserin e ujit vetëm me ujë të pijshëm.
- Mos e dëmtoni qarkun e lëngut ftohës.
- Mos vendosni asnjë pajisje elektronike (si ngrohëse ose celular) brenda pajisjes.

Mirëmbajtja

- Shkëputeni kordonin e energjisë para se ta pastroni pajisjen ose para se të ndërroni llambën e brendshme (ku është montuar).
- Fiksojeni mirë spinën e energjisë në prizë pasi ta keni pastruar nga lagështia dhe pluhuri.
- Asnjëherë mos e shkëputni pajisjen duke tërhequr kabllon e energjisë. Gjithmonë kapni spinën e energjisë fort dhe tërhiqeni drejt nga priza.
- Mos hidhni ujë ose substanca të djegshme (pastë dhëmbësh, alkool, hollues, benzol, lëng të ndezshëm, material gërryes, etj.) mbi pjesën e brendshme ose të jashtme të pajisjes për ta pastruar.
- Mos e pastroni pajisjen me furça, lecka ose sfungjerë me sipërfaqe të ashpra ose të cilat janë prej materiali metalik.
- Vetëm personeli i kualifikuar i servisit nga qendra e shërbimit të LG Electronics duhet të bëjë çmontimin, riparimin ose modifikimin e pajisjes. Kontaktoni një qendër informacioni për klientin të LG Electronics nëse e lëvizni ose instaloni pajisjen në një vend tjetër.

- Mos përdorni tharëse flokësh për të tharë pjesën e brendshme të pajisjes ose mos vendosni qiri brenda për të larguar erërat.
- Mos përdorni pajisje mekanike ose mjete të tjera për të përsheptuar procesin e shkrirjes.
- Lidhni linjën e furnizimit të energjisë (vetëm për modelet me tubacion) vetëm me një linjë uji të pijshëm. Përndryshe, papastërtitë në ujë mund të shkaktojnë sëmundje.

Hedhja

- Kur ta hidhni pajisjen, hiqeni gominën e derës duke i lënë raftet dhe koshat në vend dhe mbajini fëmijët larg nga pajisja.
- Hidhni të gjitha materialet e paketimit (si qeset plastike dhe stiropolin) larg nga fëmijët. Materialet e paketimit mund të shkaktojnë mbytje.

Siguria teknike

- Mbajini pa pengesa hapësirat e ventilimit, në trupin e pajisjes ose në strukturën e integruar.
- Ndalohet përdorimi i pajisjeve elektrike brenda frigoriferit.
- Lëngu ftohës dhe gazi i izolimit i përdorur në pajisje kërkojnë procedura të veçanta për t'u hedhur. Konsultohuni me agjentin e shërbimit ose një person të ngjashëm të kualifikuar para se t'i hidhni.
- Gazi ftohës që del nga tubat mund të marrë flakë ose të shkaktojë shpërthim.
- Sasia e lëngut ftohës në pajisjen tuaj të caktuar është treguar në etiketën e identifikimit brenda pajisjes.
- Asnjëherë mos e ndizni pajisjen kur ka shenja të dukshme dëmtimi. Nëse nuk jeni të sigurt, konsultohuni me shitësin.
- Kjo pajisje është synuar për t'u përdorur në aplikime familjare dhe të ngjashme. Nuk duhet të përdoret për qëllime tregtare ose katering apo në ndonjë përdorim të lëvizshëm si për shembull në karavan ose varkë.
- Mos ruani substanca shpërthyes si kanaçe aerosoli me gaz të djegshëm në këtë pajisje.

Rreziku i Zjarrit dhe Materialeve të Djegshme



Ky simbol ju paralajmëron për materialet e djegshme që mund të marrin flakë dhe të shkaktojnë zjarr nëse nuk tregoni kujdes.

- Kjo pajisje përmban një sasi të vogël ftohësi prej isobutani (R600a), por është gjithashtu i djegshëm. Kur transportoni dhe instaloni pajisjen, duhet të bëhet kujdes për t'u siguruar që asnjë pjesë e qarkut të lëngut ftohës të mos dëmtohet.
- Nëse zbulohet se ka një rrjedhje, largoni çdo flakë ose burim të mundshëm ndezjeje dhe ajroseni dhomën në të cilën ndodhet pajisja për disa minuta. Për të shmangur krijimin e një përzierjeje gazi të djegshëm dhe ajri nëse ndodh një rrjedhje në qarkun e lëngut ftohës, madhësia e dhomës në të cilën përdoret pajisja duhet të përkasë me sasinë e lëngut ftohës të përdorur. Sipërfaqja e dhomës duhet të jetë 1 m² për çdo 8 g gazi ftohës R600a brenda pajisjes.
- Kur të poziciononi pajisjen, sigurohuni që kabulli i furnizimit të mos jetë i bllokuar ose i dëmtuar.
- Mos vendosni priza të shumëfishta portative apo furnizues portativ me energji në pjesën e pasme të pajisjes.

KUJDES

Për të pakësuar rrezikun e lëndimeve të lehta te njerëzit, defekteve ose dëmtimeve të produktit ose pronës kur e përdorni produktin, ndiqni masat paraprake bazë, përfshirë të mëposhtmet:

Instalimi

- Mos e anoni pajisjen për ta tërhequr ose shtyrë kur e lëvizni.
- Sigurohuni që të mos ju ngecë një pjesë trupi si dora apo këmba kur lëvizni pajisjen.

Përdorimi

- Mos i prekni ushqimet e ngrira ose pjesët metalike në vendin e ngrirjes me duar të lagura ose të njoma. Mund të shkaktojë kafshim ngrice.
- Mos vendosni enë qelqi, shishe ose kanaçe (sidomos ato që përmbajnë pije të gazuara) në ndarësin e ngrirësit, në rafte apo në koshin e akullit të cilat do të ekspozohen ndaj temperaturave nën zero.
- Xhami i temperuar në anën e përparme të derës së pajisjes ose të rafteve mund të dëmtohet nga ndonjë përplasje e mundshme. Nëse është thyer, mos e prekni me duar.
- Mos vendosni objekte të rënda sipër ose derës mbi derë.
- Mos e përdorni derën mbi derë si dërrasë për të prerë dhe sigurohuni që të mos gërvishtet nga ndonjë mjet i mprehtë pasi mund të bëjë që pajisja të prishet.
- Mos u var tek dera e pajisjes, tek dhoma e ruajtjes, rafti apo dera e frigoriferit tek vetë dera, apo të hypni në të.
- Mos mbani tepër sasi shishesh uji ose enë për mbi koshat e derës.
- Mos i lejoni kafshët të ngacmojnë kabllin e energjisë ose tubin e ujit.
- Mos e hapni ose mbyllni derën e pajisjes me tepër forcë.
- Nëse mentesha e derës të produktit dëmtohet ose nuk punon mirë, mos e përdorni dhe kontaktoni një qendër shërbimi të LG Electronics.
- Mos i pastroni raftet ose kapakët prej xhami me ujë të ngrohtë kur janë të ftohtë.
- Asnjëherë mos hani ushqime të ngrira menjëherë pasi janë nxjerrë nga ngrirja.

- Mos i futni duart në pjesët mekanike të prodhuesit automatik të akullit si në koshin e akullit apo në dispenserin e akullit.
- Mos përdorni enë kristali ose artikuj porcelani të hollë kur nxirrni akullin.
- Mos e prekni kapakun e prodhuesit automatik të akullit. Prekja e çfarëdo pjese mekanike të prodhuesit automatik të akullit mund të shkaktojë lëndime.
- Sigurohuni që të mos ju ngecë dora apo këmba kur hapni ose mbyllni derën e pajisjes ose derën-në-derë.
- Mos e hapni derën e pajisjes kur door-in-door është e hapur, ose mos e hapni door-in-door kur dera e pajisjes është e hapur. Door-in-door mund të goditet nga buza e pajisjes dhe dëmtohet.

Mirëmbajtja

- Mos futni raftet me përmbys (kokëposhtë). Raftet mund të rrëzohen.
- Për të hequr ngricën nga pajisja, kontaktoni një qendër informacioni për klientin të LG Electronics.

Hedhja e pajisjes suaj të vjetër



- Të gjitha produktet elektrike dhe elektronike duhet të hidhen veçmas nga mbetjet e bashkisë përmes pikave të grumbullimit të caktuara nga qeveria ose autoritetet vendase.
- Hedhja e duhur e pajisjes tuaj të vjetër do të ndihmojë në parandalimin e pasojave të mundshme negative për mjedisin dhe shëndetin e njeriut.
- Për informacione më të hollësishme rreth hedhjes të pajisjes suaj të vjetër, ju lutem kontaktoni zyrën e qytetit, shërbimin për hedhjen e mbeturinave ose dyqanin ku e keni blerë produktin.

Ndarjet

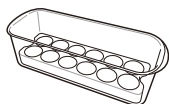
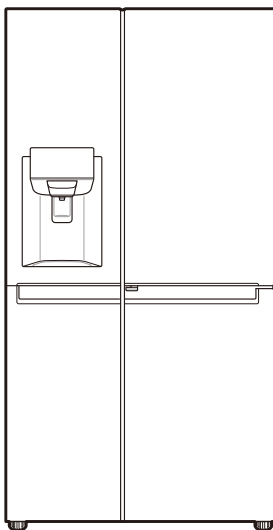

Kutia e lëvizshme e vezëve
(Opsionale)

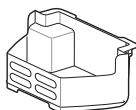

Koshi i Ngrirësit



Manuali i përdorimit

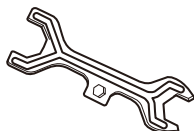

Çelës spaner

- Pamja ose komponentët e pajisjes mund të ndryshojnë nga modeli në model.

Përmasat dhe Distancat

Nëse distanca është shumë e vogël mes artikujve që janë afër njëri-tjetrit, kjo mund të çojë në degradim të kapaciteteve ngrirëse dhe në rritjen e kostove të energjisë elektrike. Lejoni një distancë prej 50 mm nga çdo paret i afërt i gjatë kohës që instaloni pajisjen.

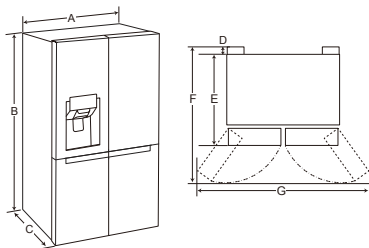

-	Përmasa
A	912 mm
B	1790 mm
C	738 mm
D	10 mm
E	728 mm
F	1180 mm
G	1750 mm

Temperatura e Ambientit

- Aparati është konceptuar për të funksionuar brenda një rrezeje të kufizuar të temperaturave mjedisore, në varësi të zonës së klimës.
- Temperaturat e brendshme mund të ndikohen nga vendndodhja e pajisjes, temperatura e mjedisit, frekuenca e hapjes së derës dhe kështu me radhë.
- Klasa klimatike mund të gjendet në etiketën e vlerësimit.

Kategoria klimaterike	Rrezja e Temperaturës së Ambientit °C
SN (E moderuar e shtrirë)	+10 - +32
N (E moderuar)	+16 - +32
ST (Subtropikale)	+16 - +38
T (Tropikale)	+16 - +43 / +10 - +43*

*Australi, Indi, Kenia

SHËNIM

- Pajisjet e vlerësuara nga SN tek T janë konceptuar të përdoren në një temperaturë të mjedisit ndërmjet 10 °C dhe 43 °C.

Heqja e derës

Nëse dera e hyrjes është shumë e ngushtë që të kalojë pajisja, hiqni dyert e pajisjes dhe kalojeni pajisjen nga anash.

! PARALAJMËRIM

- Shkëputeni kordonin e energjisë, siguresën e shtëpisë ose automatën para se të instaloni ose bëni punë në pajisje. Mos ndjekja e këtyre udhëzimeve mund të shkaktojë vdekje, zjarr ose goditje elektrike.

Heqja e derës së ngrirësit

- 1 Linja e furnizimit me ujë lidhet në pjesën e sipërme djathtas në mbrapa pajisjes. Hiqni tubin e lidhur të ujit duke shtypur kallamidhen në drejtim të konektorit të tubit.

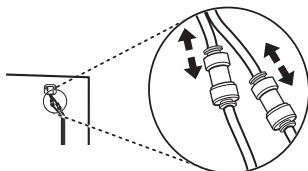

- 2 Hiqni vidën e kapakut të menteshës sipër pajisjes duke e rrotulluar në drejtim të kundërt të akrepave të orës.

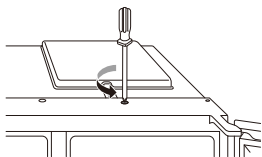

- 3 Hiqni tubin e furnizimit me ujë ①. Shkëputni të gjithë kompletin e telave ②. Zhvidhoseni telin e tokëzuar ③.

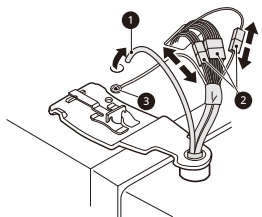

- 4 Rrotulloni levën e menteshës ④ në drejtim kundër-orar. Ngrini menteshën e sipërme ⑤ për ta liruar nga shuli i levës së menteshës ⑥.

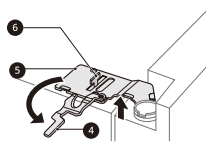

! KUJDES

- Kur ngrini menteshën për të liruar shulin, kujdes se mos dera bie përpara. Rekomandohet që heqja dhe montimi i derës të bëhet nga dy ose më shumë veta.

- 5 Hiqni derën duke ngritur kunjën e menteshës së poshtme.

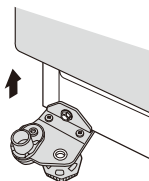

! KUJDES

- Vendosni derën në një sipërfaqe jo gërvishtëse ku pjesa e brendshme është me fytyrë nga lart.

Heqja e Dyerve të Frigoriferit

- 1 Shkëputni të gjithë kompletin e telave ①.

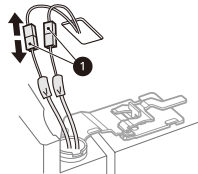

- 2 Rotulloni levën e menteshës në drejtim me akrepat e orës 2. Ngrini menteshën e sipërme 3 për ta liruar nga shuli i levës së menteshës 4.

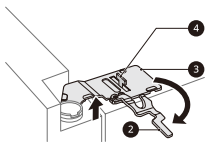

! KUJDES

- Kur ngrini menteshën për të liruar shulin, kujdes se mos dera bie përpara. Rekomandohet që heqja dhe montimi i derës të bëhet nga dy ose më shumë veta.

- 3 Hiqni derën duke ngritur kunjin e menteshës së poshtme.

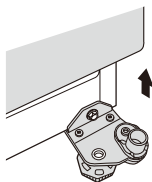

! KUJDES

- Vendosni derën në një sipërfaqe jo gërvishtëse ku pjesa e brendshme është me fytyrë nga lart.

Rimontimi i frigoriferit dhe dyerve të frigoriferit

Montojeni në rend të kundërt të heqjes pasi pajisja të ketë kaluar përmes derës.

! KUJDES

- Instaloni në fillim derën e djathtë të frigoriferit.

SHËNIM

- Montimi/çmontimi i tubave të ujit.

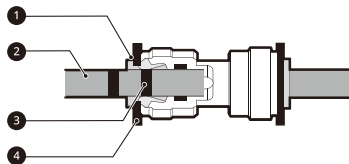

- 1 Kallamidhe 2 Tubi i furnizimit me ujë 3 Vendosni tubin 4 Kapëse

- Vendosni lehtë tubin e furnizimit me ujë deri sa vetëm një nga skajet e tubit të jetë i dukshëm. Tërhiqeni tubin për tu siguruar që të jetë shtrënguar fort.

Saktë	
Gabim	

- Nëse dëmtohet fundi i tubit të furnizimit me ujë, duhet të pritët për tu siguruar që të mos rrjedhë kur të montohet përsëri.

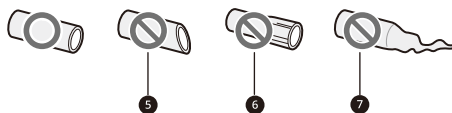

- 5 Jo drejt 6 I dëmtuar 7 I tendosur

Rregullimi i lartësisë të derës

Nëse dera e pajisjes nuk është në nivel, rregulloni diferencën në lartësi të derës së pajisjes duke përdorur mënyrën e mëposhtme.

SHËNIM

- Për shkak se kunja e menteshës mund të bjerë, mos e rregulloni lartësinë e derës të pajisjes më shumë se 5 mm.

*Referencë

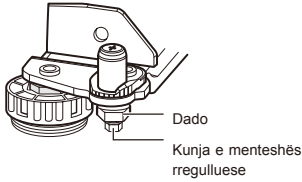

- 1 Kthejeni kundërvihën e mbajtësit në drejtim të orës duke përdorur çelësin.



- 2 Rregulloni diferencën në lartësi të derës të pajisjes duke rotulluar kunjën e menteshës rregulluese në drejtim të akrepave të orës ose të kundërt të akrepave të orës me një çelës 8 mm.



- 3 Fiksojeni mbajtësin kundërvihë duke e kthyer atë në drejtim të kundërt të orës.



Nëse është e mundur që të rregullohet lartësia e derës të pajisjes përmes metodës së mësipërme, niveloheni derën sipas udhëzimeve të mëposhtme.

Lidhja e linjës të ujit (Vetëm për modelet me tubacion)

Aksesorët

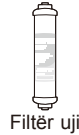

Filtër uji



Tubi i ujit



Bashkuesi i tubit



Kapëse

Kërkesat e furnizimit të ujit

Duhet një linjë me presion uji midis 138 kPa dhe 827 kPa (1.4-8.4 kgf/cm²) për të vënë në punë dispenserin e ujit. Nëse frigoriferi instalohet në një vend me presion uji të ulët (nën 138 kPa), mund të instaloni një pompë për të kompensuar presionin e ulët.

Nëse lidhet një sistem filtrimi uji osmozë me linjën e ujit të ftohtë, presioni i ujit të sistemit osmozë duhet të jetë minimumi 138 deri në 827 kPa (1.4-8.4 kgf/cm²).

⚠️ PARALAJMËRIM

- Shkëputeni pajisjen nga energjia para se të bëni çfarëdo pune me lidhjen e linjës së ujit. Mos bëra e kësaj mund të shkaktojë goditje elektrike.
- Lidhni linjën e ujit vetëm me ujën e ftohtë. Mos bëra e kësaj mund të bëjë që filtri i ujit të mos funksionojë mirë. Përplasja e ujit (goditja e ujit në tuba) në tubacionet e shtëpisë mund të bëjë që pjesët e pajisjes të dëmtohen dhe të çojnë në rrjedhje uji ose përmytje.
- Lidhja e linjës së ujit duhet të bëhet vetëm nga një hidraulik i kualifikuar dhe në përputhje me ligjet dhe rregullat lokale që rregullojnë cilësinë e ujit.

SHËNIM

- Ky instalim i linjës së ujit nuk mbulohet nga garancia e pajisjes.

Lidhja me pajisjen

- 1 Zhvidhoseni dadon kollar metalike me fileta në pjesën e pasme të pajisjes dhe vendoseni mbi njërin fund të tubit të ujit.
- 2 Shtyjeni fort tubin e ujit në valvulën e hyrjes të ujit dhe shtrëngoni dadon kollar.

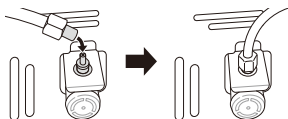

Lidhja e filtrit të ujit

Ka dy lloje filtrash. Mënyrat e lidhjes janë të ndryshme. Njëra ka dado me fileta plastike dhe tjetra përdor bashkues me shtytje që bllokohen vetë. Filtri është i shënuar me drejtimin e rrjedhës së ujit nga rubineti i ujit në pajisje.

<Tipi i dados>

- 1 Zhvidhoseni bashkuesin me fileta dhe vendoseni në fundin e pjesës të prerë të tubit që vjen nga pajisja. Shtyjeni tubin në fundin e filtrit që tregon shigjeta dhe shtrëngoni bashkuesin me fileta.

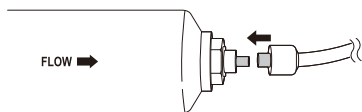

- 2 Përsëritni të njëjtin proces në fundin tjetër të filtrit duke përdorur pjesën e mbetur të tubit të ujit.

<Tip bashkuesi me shtytje>

- 1 Shtyjeni fort tubin e ujit të lidhur nga pajisja në fundin që ka shigjetën e drejtuar për jashtë. Shtyjeni tubin deri në fund (rreth 10-12 mm).

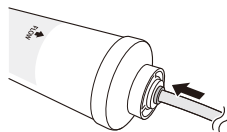

- 2 Pasi ta keni futur tubin mirë në filtër, vendoseni kapësen bllokuese në pozicionin poshtë manikotës.

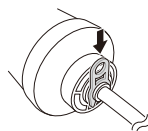

- 3 Përsëriteni në fundin tjetër të filtrit duke përdorur pjesën e mbetur të tubit të ujit.

Lidhja me rubinetin e ujit

- 1 Shtyjeni tubin e ujit në vrimën e bashkuesit të rubinetit të dhënë me aksesoret. Tubi duhet të mbahet fort ndërsa bashkuesi shtyhet në tub.

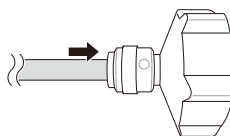

- 2** Sigurohuni që gomina të jetë montuar brenda bashkuesit të rubinetit para se ta vidhosni në rubinet.



Kontrolloni lidhjen e ujit

- 1** Hapni linjën e ujit dhe ndizeni pajisjen. Kontrolloni me kujdes të gjitha lidhjet për rrjedhje të mundshme për shkak të tubave të montuar jo mirë.
- 2** Shtypni dhe mbani shtypur butonin **Water Filter** për 3 sekonda. Kjo e ristarton ikonën e ndërrimit të filtrit. Filtri i ri i ujit është aktivizuar.
- 3** Vendosni një gotë poshtë dispenserit të ujit për të kontrolluar që del ujë nga pajisja.
- 4** Kontrolloni edhe njëherë tubin e lidhjes dhe bashkimet për rrjedhje.
- 5** Filtri i ujit duhet të fiksohet në një vend të përshtatshëm ku është e lehtë të arrihet për qëllime ndërrimi.

Lidhja e Pajisjes

Pas instalimit të pajisjes, lidhjeni spinën në një fole prize.

SHËNIM

- Pasi të keni lidhur kabllo e energjisë (ose spinën) në prizë, prisni 2-3 orë para se të futni ushqime në pajisje. Nëse futni ushqime në pajisje, para se ajo të jetë ftohur plotësisht, ushqimet mund të prishen.

Lëvizja e Pajisjes

- 1** Hiqni të gjithë ushqimet nga pajisja.
- 2** Tërhiqeni spinën, futeni dhe fiksojeni atë në çengeljin e spinës në pjesën e pasme ose të sipërme të pajisjes.
- 3** Pjesët e tilla si raftet dhe dorezën e derës fiksojini me shirit ngjitës për të mos lejuar që të bien ndërsa lëvizni pajisjen.
- 4** Zhvendoseni me kujdes pajisjen me më shumë se dy persona. Gjatë transportimit të pajisjes në një distance të gjatë, mbajeni pajisjen vertikalisht.
- 5** Pas instalimit të pajisjes, lidhjeni spinën në një prizë, për të ndezur pajisjen.

Pjesët dhe funksionet

Pjesa e jashtme

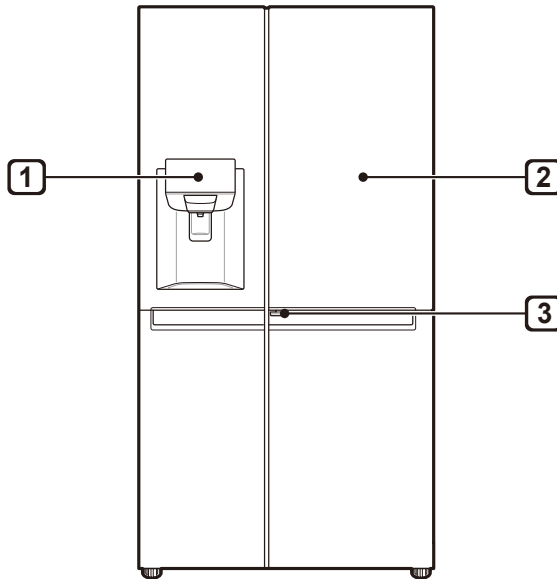

1 Paneli i Kontrollit

Shfaq bërësin e akullit dhe modalitetet e dispenserit për gjendjen e filtrit të ujit.

2 Door-in Door (Derë-në-Derë) (*)

Dera brenda derës është një sistem dyersh dyshe. Mund të hapen veç e veç ose së bashku me derën kryesore. Mund të gjeni me lehtësi ushqimet tuaja të preferuara.

3 Leva e Derës-në-Derë (Door-in-Door) (*)

Kjo levë hap Derën brenda derës.

SHËNIM

- (*) do të thotë se kjo veçori ndryshon në varësi të modelit të blerë.
- Pamja ose komponentët e pajisjes mund të ndryshojnë nga modeli në model.

Pjesa e brendshme

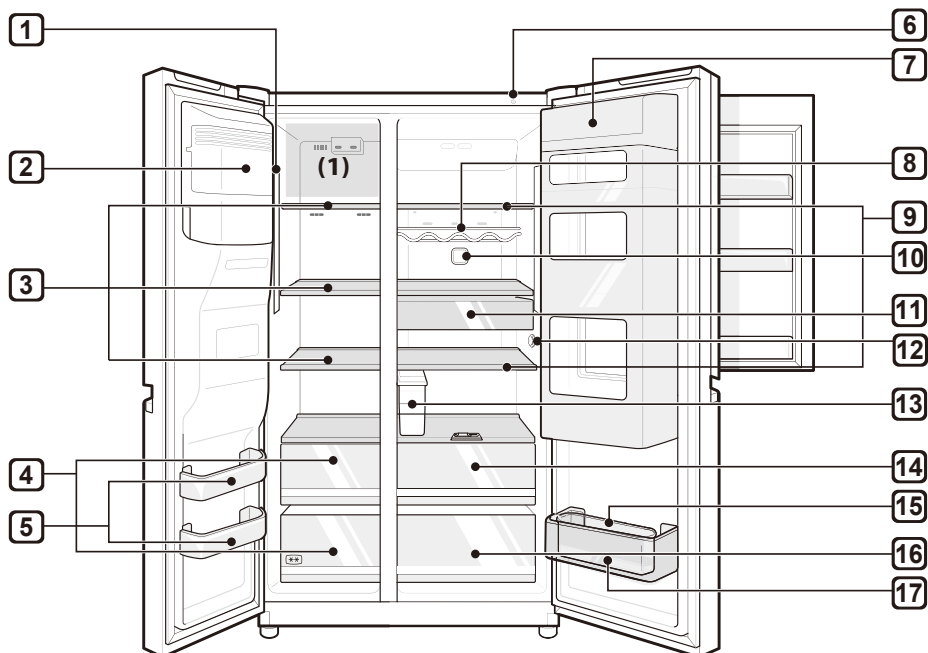

- 1** **Llamba LED**
Llambat LED brenda pajisjes ndizen kur hapni derën.
- 2** **Prodhuesi Automatik i Akullit (*)**
Këtu është vendi ku prodhohet dhe ruhet akulli automatikisht.
- 3** **Rafti i ngrirjes (*)**
Këtu është vendi ku mbahen ushqimet e ngrira si mishi, peshku, brumërat e ngrira dhe akulloret.
- 4** **Sirtari i ngrirjes (*)**
Ky është për të ruajtur për kohë të gjatë gjërat e ngrira.

5 Koshi i derës së ngrirjes

Këtu është vendi ku mund të mbahen pakot e vogla me ushqime të ngrira.

- Mos mbani brenda këtyre koshave akullore ose ushqime që do të mbahen për periudha të gjata.

6 Njësia Smart Diagnosis

Përdoreni këtë funksion kur kontaktoni një qendër informacioni për klientin të LG Electronics për të ndihmuar në bërjen e një diagnostikimi të saktë kur pajisja nuk punon normalisht ose ndodh një defekt.

7 Door-in Door (Derë-në-Derë) (*)

Këtu është vendi ku ushqimet të cilat merren shpesh si pijet dhe ushqimet e shpejta.

8 Mbjajtësja e Shisheve (*)

Ky është vendi ku mbahen shishet ose enët e gjata.

 KUJDES

- Mos ruani kontenierë ose shishe të shkurtra. Sendet mund të bien dhe të shkaktojnë lëndim apo dëmtim të pajisjes.

9 Rafti i Frigoriferit

Ky është vendi ku mbahen ushqimet e ftohura dhe gjërat e tjera.

- Lartësia e raftit mund të rregullohet duke e vendosur raftin në një ulluk tjetër me lartësi të ndryshme.
- Mbajini ushqimet me përmbajtje më të lartë uji në raftin e sipërm.
- Numri real i rafteve ndryshon nga modeli në model.

10 Pastër dhe Freskët

- Ky funksion redukton dhe largon erërat e këqia brenda sirtarëve të frigoriferit.

11 Sirtari i ushqimeve (*)

Këtu është vendi ku mbahen pakot e vogla me ushqime të ngrira.

12 Sensori i temperaturës

Ky sensor dallon temperaturën e frigoriferit.

- Lini një distancë midis sensorit dhe ushqimeve për të llogaritur temperaturën saktë.

13 Rezervuari i dispenserit të ujit (*)

Këtu është vendi ku mbahet dispenseri ose prodhuesi automatik i akullit. Kërkon që të mbushet manualisht. (Vetëm për modelet pa tubacion)

14 Sirtari i perimeve të freskëta (*)

Këtu është vendi ku mbahen frutat dhe perimet për të ndihmuar në ruajtjen e freskisë duke rregulluar kontrolluesin e lagështisë.

- Ushqimet e ngrira dhe artikujt e tjerë ushqimorë mund të ruhen në pjesën e sipërme të kutisë së perimeve.

15 Kutia e lëvizshme e vezëve (*)

Këtu është vendi ku mbahen vezët.

- Mund ta lëvizni dhe ta përdorni në vendin e dëshiruar sipas nevojës. Sidoqoftë, mos e përdorni si kosh akulli ose ta vendosni mbi raftin sipër frigoriferit ose sirtarit të perimeve.

16 Sirtari i Perimeve

Këtu është vendi ku mbahen frutat dhe perimet për të qenë të freskëta sa më shumë të jetë e mundur.

- Numri real i sirtarëve ndryshon nga modeli në model.

17 Koshi i derës të frigoriferit

Ky është vendi ku mbahen pako të ushqimeve të ftohura, pije dhe enë salce.

SHËNIM

- (*) do të thotë se kjo veçori ndryshon në varësi të modelit të blerë.
- Pjesa me dy yje (******) e koshit ose sirtarit mund të përdoret për të mbajtur akull dhe ushqime nga -12 °C në -18 °C për periudha të shkurtra.
- Rafti i sipërm i frigoriferit (1) do të arrijë më shpejt temperaturën e paracaktuar.
- Dhomëzat me dy yje të frigoriferit për ushqimet e ngrira janë të përshtatshme për të ruajtur ushqime të ngrira më parë, për të ruajtur dhe përgatitur akullore dhe për të prodhuar kuba akulli.
- Dhomëzat me dy yje të frigoriferit nuk janë të përshtatshme për ngrirjen e ushqimeve të freskëta.

Shënime për përdorimin

- Mos e përdorni depozitën e dispenserit të ujit për pije përveç se për ujë të pijshëm.
- Përdoruesit duhet të mbajnë në mend se mund të formohet ngricë nëse dera nuk mbyllet plotësisht, nëse lagështia është shumë e lartë gjatë verës ose nëse dera e ngrirjes hapet shpesh.
- Sigurohuni që të ketë hapësirë të mjaftueshme midis ushqimeve të mbajtura mbi raft ose koshin e derës për të lejuar që dera të mbyllet komplet.
- Nëse e mbani hapur derën për një kohë të gjatë mund të shkaktoni rritjen e ndjeshme të temperaturës në dhomëzat e pajisjes.
- Nëse pajisjen ftohëse e lini bosh për një kohë të gjatë, duhet ta fikni, shkrini, pastroni, thani dhe lini derën e saj hapur për të parandaluar krijimin e mykut brenda pajisjes.

Sugjerim për kursimin e energjisë

- Sigurohuni që të ketë hapësirë të mjaftueshme midis ushqimeve të vëna. Kjo lejon që ajri i ftohtë të qarkullojë lirshëm dhe ul faturat e energjisë elektrike.
- Vendosini ushqimet e nxehta vetëm pasi të jenë ftohur me qëllim që të parandalohet formimi i lagështisë ose akullit.
- Kur vendosni ushqime në dhomëzën e ngrirësit, vendoseni temperaturën e ngrirjes më të ulët se temperatura e treguar në ushqim.
- Mos vendosni ushqime pranë sensorit të temperaturës të frigoriferit. Mbani një distancë prej të paktën 3 cm nga sensorit.
- Vini re se rritja e temperaturës pas shkrirjes ka një rreze të lejueshme në specifikimet e pajisjes. Nëse doni që të minimizoni ndikimin që kjo mund të ketë në ruajtjen e ushqimeve për shkak të rritjes së temperaturës, mbulojini ose mbështillini ushqimet e ruajtura në disa shtresa.
- Sistemi automatik i shkrirjes në pajisje (sistemi defrost) lejon që ndarja të mos akumulojë asnjëherë akull në kushte normale funksionimi.

Mbajtja e ushqimeve në mënyrë të efektshme

- Mbajini ushqimet e ngrira ose ushqimet e ftohura brenda enëve të mbyllura.
- Kontrolloni datën e skadencës dhe etiketën (udhëzimet e ruajtjes) para se të vendosni ushqimet në pajisje.
- Mos i mbani ushqimet për periudha të gjata (më shumë se 4 javë) nëse prishen lehtë në temperaturë ambiente.
- Vendosini ushqimet e ftohura ose ushqimet e ngrira brenda secilit frigorifer ose ngrirës menjëherë pasi t'i keni blerë.
- Ruani mishin dhe peshkun e pa gatuar në enë të përshtatshme në frigorifer, në mënyrë që të mos ketë kontakt dhe as të mos pikojë mbi ushqimet e tjera.
- Mos ngrini përsëri çfarëdo ushqimi që është shkrire më parë. Ngrirja përsëri e ushqimeve që janë shkrire tashmë pakëson shijen dhe vlerat ushqyese.
- Mos i mbështillni dhe ruani ushqimet me gazetë. Materiali i printimit të gazetës ose substancave të tjera të huaja mund nullojë dhe të ndotë ushqimet.
- Mos e mbushni pajisjen tepër. Ajri i ftohtë nuk mund të qarkullojë siç duhet nëse pajisja është e mbingarkuar.
- Nëse vendosni një temperaturë tepër të ulët për ushqimet, ato mund të ngrihen. Mos vendosni temperaturë më të ulët se temperatura që duhet për t'i ruajtur ushqimet mirë.
- Nëse në pajisje ka ndarje të ftohjes, mos i ruani perimet dhe frutat që kanë përmbajtje më të lartë lagështire në të (në ndarjen e ftohjes) pasi ato mund të ngrihen për shkak të temperaturës më të ulët.

Kapaciteti maks. i ngrirjes

- Funkzioni Ngrirje Ekspresë e cakton ngrirësin në kapacitetin maksimal të ngrirjes.
- Në përgjithësi kjo zgjat deri në 24 orë dhe fiket automatikisht.
- Nëse përdoret kapaciteti maksimal i ngrirjes, Ngrirja Ekspresë duhet të lihet i ndezur për shtatë orë para se prodhimet e freskëta të vendosen në dhomën e ngrirësit.

Ruajtja maksimale

- Për të arritur një qarkullim më të mirë, futni të gjithë sirtarët.
- Nëse duhet të ruhen sasi të mëdha ushqimi, të gjithë sirtarët e ngrirësit duhet të nxirren jashtë pajisjes përveç sirtarit të poshtëm dhe ushqimi do të vendoset përgjithësisht në raftet e ngrirësit dhe ndarjet.

SHËNIM

- Për të hequr sirtarët, më pak nxirni ushqimet nga sirtarët. Pastaj përdorni dorezën e sirtarëve, nxirri sirtarët me kujdes. Mund të shkaktojë lëndime.
- Forma e secilit sirtar mund të jetë e ndryshme, vendosini në pozicionin e duhur.

Përdorimi i panelit të kontrollit

Njësitë dhe funksionet

<Tipi 1>

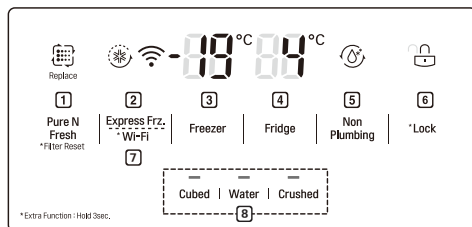

<Tipi 2>

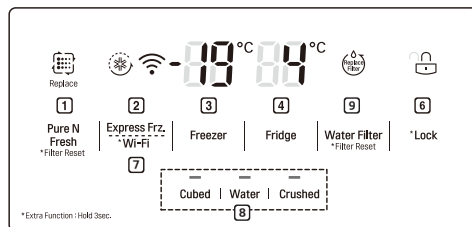

<Tipi 3>

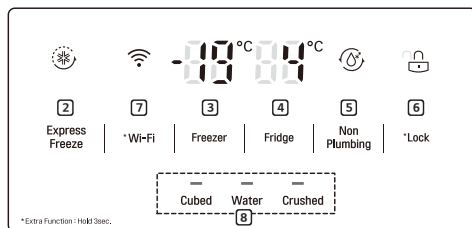

<Tipi 4>

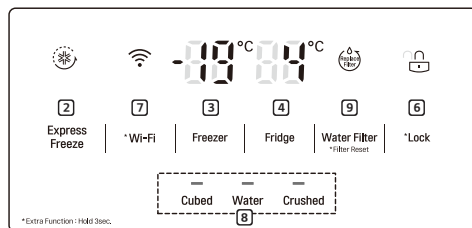

1 Pastër dhe Freskët

- Paneli i kontrollit do të ndizet në ndonjë prej rasteve të mëposhtme.
- Ky funksion redukton dhe largon erërat e këqia brenda sirtarëve të frigoriferit.

2 Express Freeze (Ngrirje Ekspres)

- Kjo vendos funksionet e Ngrirjes Ekspres.

3 Freezer Temperature (Temperatura e ngrirësit)

- Kjo e vendos ngrirjen në temperaturën e synuar.

4 Fridge Temperature (Temperatura e Frigoriferit)

- Kjo e vendos frigoriferin në temperaturën e synuar.

5 Non Plumbing (Pa tubacion) (*)

- Konfigurimi dhe rikonfigurimi i kyçit

6 * Lock (Kyç)

- Ky bllokon butonat në panelin e kontrollit.

7 * Wi-Fi

- Kjo e cakton frigoriferin të lidhet me rrjetin Wi-Fi të shtëpisë suaj.

8 Water Dispenser (Dispenseri i ujit)

- Kjo vendos funksionin e akullit me kuba, ujit, akullit të thërrmuar.

9 Replacement Filter (Ndërrim filtri) (*)

- Kjo tregon automatikisht periudhën e ndërrimit të filtrit të ujit (vetëm modelet me tubacion).

SHËNIM

- (*) do të thotë se kjo veçori ndryshon në varësi të modelit të blerë.
- Paneli i kontrollit mund të ndryshojë nga modeli në model.
- Paneli i kontrollit do të fiket automatikisht për të kursyer energji.
- Nëse e prekni me gisht ose lëkurë panelin e kontrollit ndërsa e pastroni, funksioni i butonit mund të vihet në punë.

Vendosja e temperaturës

Kjo vendos temperaturën e frigoriferit ose temperaturën e ngrirjes.

- Shtypni butonin **Fridge** ose **Freezer** për të rregulluar temperaturën.
- Temperatura mund të rregullohet.
 - Frigoriferi : nga 1 °C në 7 °C
 - Ngrirësi: nga -14 °C në -24 °C

SHËNIM

- Përcaktimi i temperaturave të parazgjedhura mund të ndryshojë sipas pajisjes.
- Prisni derisa të kenë kaluar 2 ose 3 orë pasi ta keni lidhur pajisjen me prizën para se të futni ushqime në pajisje.
- Për prodhimin e akullit në klimë normale, temperaturat e ngrirësit duhet të vendosen në -19 °C ose më ftohtë.

Konfigurimi i ngrirjes ekspres

Funksioni mund të ngrijë me shpejtësi sasi të mëdha akulli ose ushqimesh të ngrira.

- Kur shtypni butonin **Express Freeze**, ndizet ikona **Express Freeze** në panelin e kontrollit.
- Funksioni aktivizohet dhe çaktivizohet çdo herë që shtypni butonin.
- Funksioni Ngrirje Ekspres mbyllet automatikisht pasi të ketë kaluar një periudhë e caktuar.

Konfigurimi dhe rikonfigurimi i kyçit

Ky bllokon butonat në panelin e kontrollit.

- Shtypni dhe mbani shtypur butonin **Lock** për 3 sekonda. Kur caktohet funksioni i Kyçit, të gjithë butonat kyçen.
- Kur shtypni butonin **Lock** për 3 sekonda, ndizet ikona **Lock/Unlock** në panelin e kontrollit. Funksioni aktivizohet dhe çaktivizohet çdo herë që shtypni butonin.
- Nëse shtypni një buton tjetër përveç kyçit kur është i vendosur kyçi, butoni nuk do të funksionojë.
- Kur shtypni një buton tjetër përveç kyçit kur është vendosur kyçi, ikona **Lock/Unlock** në panelin e kontrollit do të pulsojë 3 herë.
- Për të ndryshuar një konfigurim, në fillim shtypni butonin **Lock** për 3 sekonda për të çaktivizuar funksionin.

Përdorimi i depozitës të dispenserit të ujit (Vetëm për modelet pa tubacion)

Depozita e ujit mban të gjithë ujin që do të nxirret ose përdoret nga prodhuesi automatik i akullit për të bërë akull. Mos e mbushni këtë depozitë me ndonjë lëng tjetër përveç se me ujë. Bërja e kësaj mund ta dëmtojë sistemin e nxjerrjes të ujit.

- 1 Hiqeni depozitën e dispenserit të ujit duke e tërhequr jashtë ndërsa mbani dorezën.

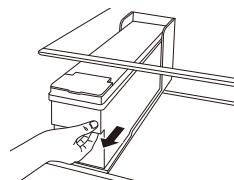

- 2** Hapeni kapakun ose tapën e depozitës të dispenserit të ujit.

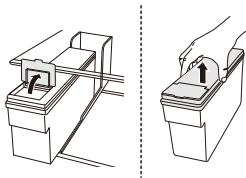

- 3** Mbusheni me ujë të filtruar shisheje ose ujë të pastër të filtruar deri në vijën referencë të treguar brenda depozitës të dispenserit të ujit. (Kapaciteti total: 4 l)

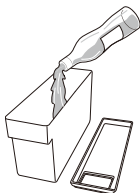

- 4** Pasi ta keni mbushur me ujë, mbylleni kapakun ose tapën e depozitës të dispenserit të ujit.

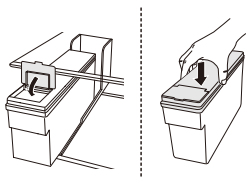

- 5** Montojeni përsëri depozitën e dispenserit të ujit në raftin e frigoriferit.

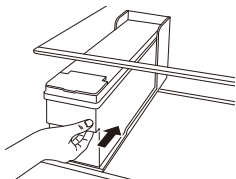

⚠ PARALAJMËRIM

- Duhet ndaluar fëmijët që të rrinë në afërsi të rezervuarit të shpërndarjes.
- Mos e mbushni depozitën e ujit me pije të tjera përveç se me ujë ose mos e mbushni me ujë të ngrohtë.

⚠ KUJDES

- Mos ushtroni tepër forcë ose mos e goditni kur e nxirrni depozitën e dispenserit të ujit. Bërja e kësaj mund të shkaktojë dëmtime të pajisjes ose lëndime.

SHËNIM

- Para se ta përdorni depozitën e dispenserit të ujit pasi ta keni montuar pajisjen, ajo duhet të lahet para se të mbushet me ujë.
- Kontrolloni që depozita e dispenserit të ujit të jetë vendosur mirë në pajisje. Nëse nuk është montuar mirë, mund të derdhet ujë nga depozita në pajisje.
- Nëse nuk ka sasi të mjaftueshme uji në depozitën e dispenserit të ujit, mund të ndikohet madhësia e kubave të akullit dhe sasia e tyre dhe mund të bëjë që të mos prodhohet fare akull.
- Nëse nuk ka ujë në depozitën e dispenserit të ujit, uji i ftohtë dhe funksioni i nxjerrjes të akullit të dispenserit mund të mos përdoren. Kontrolloni nëse ka ujë në depozitën e dispenserit të ujit dhe pastaj mbusheni me ujë nëse nuk ka.
- Prisi të paktën 15 sekonda para se ta nxirrni depozitën e dispenserit të ujit pasi të keni nxjerrë ujë ose akull nga dispenserit.
- Zhurma nga depozita e ujit do të jetë normale kur nxirrni ujë në dispenser dhe prodhuesin automatik të akullit. Nuk është shenjë defekti.

Përdorimi i dispenserit të ujit dhe akullit

Mund të nxirri kuba akulli, ujë dhe akull të thërrmuar duke shtypur butonin përkatës për formën e dëshiruar.

- Kur në panelin e kontrollit shtypni butonin Cubed (i Kubëzuar), Water (Ujë) or Crushed (i Copëzuar), llamba do të ndizet në këtë panel kontrolli dhe do të vendoset modaliteti i dëshiruar. Në momentin aktual, kur shtypni levën e shpërndarësit, do të ofrohet funksioni i përzgjedhur (akulli në formë kubi, uji dhe akull i copëtuar).
- Funksioni aktivizohet dhe çaktivizohet çdo herë që shtypni butonin në panelin e kontrollit.

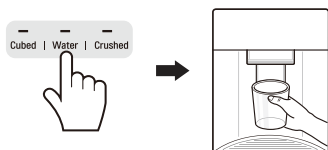

⚠ KUJDES

- Mbajini fëmijët larg nga dispenseri për të mos i lejuar të luajnë ose të dëmtojnë kontrollat.
- Hidhni sasitë e para me akull (rreth 20 kuba dhe 7 gota ujë). Kjo është e nevojshme gjithashtu nëse pajisja nuk është përdorur për një kohë të gjatë.
- Pastroni sistemin e nxjerrjes së ujit nëse nuk është përdorur për 48 orë. Derdhni sistemin e ujit të lidhur me rrjetin e furnizimit me ujë nëse uji nuk ka qarkulluar për 5 ditë.
- Për të pastruar sistemin e nxjerrjes së ujit, lëreni ujin të derdhet përmes dispenserit për rreth 5 minuta dhe hidhni kubat e parë të akullit.

SHËNIM

- Nëse e hapni derën e ngrirjes ndërsa po nxirret ujë, dalja e ujit do të ndalojë dhe paneli i kontrollit do të kthehet në ekranin fillestar.
- Nëse hapni derën e frigoriferit ndërsa nxirret ujë, kuba akulli ose akull i thërrmuar, nxjerrja do të ndalojë. Kur mbyllni derën, do të vazhdojë të nxirret artikulli i zgjedhur për metodën e vendosur më parë.
- Nëse gryka e gotës është e vogël, mund të derdhet ujë nga gota ose të mos futni në gotë komplet.
- Përdorni një gotë me grykë me diametër më shumë se 68 mm kur nxirri ujë, kuba akulli ose akull të thërrmuar.

- Kur prodhuesi i akullit prodhon kuba akulli të vegjël ose kubat e akullit ngjiten me njëri tjetrin, sasia e ujit në prodhuesin e akullit mund të jetë e ulët për shkak të ujit të pamjaftueshëm në depozitën e ujit. Gjithashtu nëse nuk përdoret akulli shpesh, ai mund të ngjitet.

Prodhuesi automatik i akullit

Prodhuesi automatik i akullit mund të prodhojë automatikisht 6 kuba akulli njëherësh, 50-60 copa brenda një periudhe 24 orëshe nëse kushtet janë të favorshme. Kjo sasi mund të ndryshojë sipas ambientit (temperaturës të ambientit pranë pajisjes, shpeshësia e hapjes të derës, sasia e ushqimit të futur në pajisje, etj.).

- Nëse koshi i akullit është plot me akull, prodhimi i akullit do të ndalojë.
- Ndërkohë që prodhuesi i akullit është në punë, mos e prekni direkt me duar.
- Nëse kubat e akullit mbahen në koshin e akullit për kohë të gjatë, ato mund të ngjiten së bashku dhe të mos ndahen lehtë. Në këtë rast, pastrojeni koshin e akullit para se ta përdorni.
- Hidhni akullin e prodhuar herën e parë dhe mos e përdorni.
- Ndërkohë që prodhuesi i akullit është në punë, mos e prekni direkt me duar.
- Nëse kubat e akullit mbahen në koshin e akullit për kohë të gjatë, ato mund të ngjiten së bashku dhe të mos ndahen lehtë. Në këtë rast, pastrojeni koshin e akullit para se ta përdorni.

Ndezja dhe fikja e prodhuesit automatik të akullit

- 1 Kapeni dhe hiqeni kapakun e prodhuesit automatik të akullit duke e ngritur lart.



- 2 Kur nuk përdoret prodhuesi automatik i akullit, koshi i akullit mund të përdoret si kosh ngrirjeje pasi ta keni çuar çelësin e prodhuesit të akullit në pozicionin e fikur.

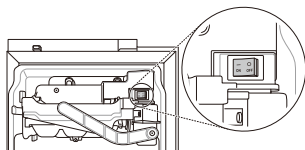

Heqja e koshit të akullit (*)

Mbajeni koshin e akullit me të dyja duart ndërsa e ngrini lart.

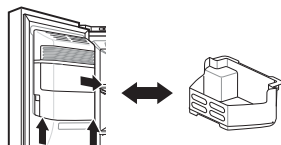

- Kur nuk përdoret prodhuesi automatik i akullit, koshi i akullit mund të përdoret si kosh ngrirjeje.
- Nëse koshi i akullit është i mbushur komplet me akull, mund të jetë i rëndë. Hiqeni duke përdorur të dyja duart.

⚠ PARALAJMËRIM

- Mos i prekni pjesët mekanike të prodhuesit automatik të akullit me duar ose me ndonjë mjet. Përndryshe mund të ndodhin dëmtime të pajisjes ose lëndime.
- Duhet të tregohet kujdes pasi prodhuesi automatik i akullit punon vazhdimisht pasi hapet dera e ngrirësit kur prodhuesi automatik i akullit është vendosur në pozicionin e ndezur.
- Mos e çmontoni, riparoni ose modifikoni prodhuesin automatik të akullit. Këto punë duhet të bëhen vetëm nga një teknik shërbimi.

⚠ KUJDES

- Hidhni sasi të para me akull (rreth 20 kuba dhe 7 gota ujë). Kjo është e nevojshme gjithashtu nëse pajisja nuk është përdorur për një kohë të gjatë.

- Akulli dhe uji i parë i nxjerrë mund të përmbajë grimca ose erë nga linja e furnizimit të ujit ose depozita e ujit.
- Mbajeni fëmijët larg nga dispenseri. Fëmijët mund të luajnë ose të dëmtojnë kontrollat.
- Kalimi i akullit mund të bllokohet me ngricë nëse përdoret vetëm akulli i thërrmuar. Hiqeni ngricën që grumbullohet duke hequr koshin e akullit dhe duke pastruar kalimin me një spatul gome. Nxjerrja e kubave të akullit rregullisht mund të ndihmojë gjithashtu në parandalimin e formimit të ngricës.
- Nëse del akulli i zbardhur, kontrolloni depozitën e ujit dhe linjën e ujit për burimin e mundshëm. Nëse problemi vazhdon, kontaktoni qendrën e informacionit për klientin të LG Electronics. Mos e përdorni akullin ose ujin derisa të zgjidhet problemi.
- Asnjëherë mos përdorni gotë kristali ose poçe të hollë për të mbledhur akullin. Këto enë mund të plasojnë ose të thyhen duke rrëzuar copëza qelqi në akull.
- Hidhni akullin në një gotë para se ta mbushni me ujë ose pije të tjera. Mund të ketë spërkatje nëse akulli hidhet në gotë që tashmë ka lëng brenda.
- Mos e prekni grykën e akullit ose prodhuesin automatik të akullit me duar ose ndonjë mjet. Përndryshe mund të ndodhin dëmtime të pajisjes ose lëndime.
- Kur montoni përsëri koshin e akullit, sigurohuni që të vendoset mirë. Nëse është anuar ose nuk është në nivel, nuk mund të vazhdojë të prodhojë akull për shkak të pengimit të sensorit.
- Asnjëherë mos përdorni gotë që është shumë e ngushtë ose shumë e thellë. Mund të bllokohet akulli në rrugën e kalimit të akullit dhe të ndikohet performanca e pajisjes.
- Mbajeni gotën në distancën e duhur nga gryka e akullit. Gota që mbahet shumë afër grykës mund të mos lejojë akullin të dalë.
- Hidhni akullin brenda koshit të akullit në ngrirje nëse shkoni me pushime ose nëse ndodh ndërprerje energjie për kohë të gjatë. Uji nga akulli që shkrin mund të derdhet nga dispenseri në dësheme.

SHËNIM

- (*) do të thotë se kjo veçori ndryshon në varësi të modelit të blerë.

Door-in Door (Derë-në-Derë) (*)

Tërhiqni levën në pjesën e poshtme të derës me drejtim nga lart derisa të hapet dera brenda derës.

Ka mjaft hapësirë në derën brenda derës dhe në koshat përreth duke ju lejuar të mbani ushqime në mënyrë me rregull.

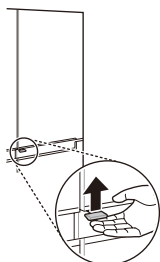

Rimontimi i kasës nga dera brenda derës

Mbajeni kasën nga brenda derës brenda derës me të dyja duart dhe nxirreni duke e ngritur lart.

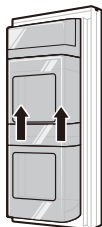

Rimontimi i kasës të derës brenda derës

Montojeni në rend të kundërt të procesit të heqjes.

Heqja e koshave nga dera brenda derës

- 1 Mbajini të dyja anët e koshit dhe ngrijeni duke e ngritur lart.

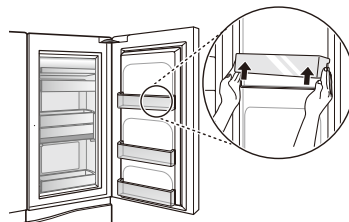

- 2 Ngrijeni koshin e fiksuar siç tregohet në (1) dhe hiqeni duke e nxjerrë jashtë siç tregohet në (2).

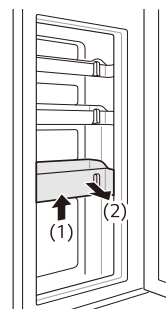

Rimontimi i koshave në derën brenda derës

Montojeni në rend të kundërt të procesit të heqjes.

SHËNIM

- (*) do të thotë se kjo veçori ndryshon në varësi të modelit të blerë.

Sirtari i perimeve të freskëta (*)

Lagështia në sirtarin e perimeve mund të kontrollohet duke lëvizur levën në cilindro drejtim.

Nëse lëvizet në anën e majtë, rregullatori i ajrit do të hapet dhe do të lejojë të qarkullojë ajri në sirtar për më pak lagështi. Nëse lëvizet në anën e djathtë, rregullatori i ajrit do të mbyllet dhe do të ruajë lagështinë që ndodhet brenda në sirtar.

Për të ruajtur perimet rekomandohet të qëndrojnë i mbyllur dhe për të ruajtur frutat rekomandohet të qëndrojnë i hapur.

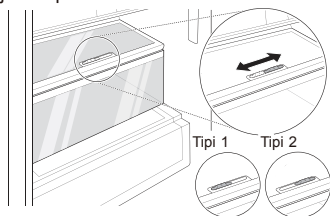

SHËNIM

- (*) do të thotë se kjo veçori ndryshon në varësi të modelit të blerë.

Përdorimi i funksioneve të tjera

Alarmi i derës të hapur

Alarmi bie 3 herë në një interval prej 30 sekondash nëse dera (pjesa e frigoriferit, pjesa e ngrirjes) lihet e hapur ose nuk mbyllet plotësisht për një minutë.

- Kontaktoni një qendër informacioni për klientin të LG Electronics nëse alarmi vazhdon edhe pasi e keni mbyllur derën.

Gjetja e defekteve

Pajisja mund të gjejë automatikisht problemet gjatë punimit.

- Nëse gjendet një problem, pajisja nuk punon dhe shfaqet një kod gabimi edhe kur shtypet ndonjë buton.
- Kur ndodh kjo, mos e fikni energjinë menjëherë dhe kontaktoni një qendër informacioni për klientin të LG Electronics. Nëse e fikni energjinë, tekniku i riparimit nga qendra e informacionit për klientin e LG Electronics mund të ketë vështirësi në gjetjen e problemit.

Përdorimi i Aplikacionit LG SmartThinQ

- Për pajisje me logon  ose 

Elementë që duhet të kontrolloni përpara përdorimit të LG SmartThinQ

- 1 Kontrolloni distancën mes pajisjes dhe ruterit pa lidhje kabllore (rrjeti Wi-Fi).
 - Nëse distanca ndërmjet pajisjes dhe ruterit me valë (në wireless) është tepër e madhe, fuqia e sinjalit bëhet e dobët. Mund të duhet një kohë të gjatë për të bërë regjistrimin ose instalimi mund të dështojë.
- 2 Fikni **Internetin e lëvizshëm** ose **Internetin celular** në telefonin tuaj inteligjent.
 - Për iPhone, deaktivizoni të dhënat duke shkuar tek **Cilësimet** → **Celulari** → **Interneti celular**.

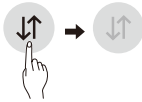

- 3 Lidhni telefonin tuaj inteligjent me Wi-Fi e ruterit (në wireless).



SHËNIM

- Për të verifikuar lidhjen Wi-Fi, kontrolloni që ikona **Wi-Fi**  në panelin e paisjes është e ndezur.
- Pajisja mbështet vetëm rrjete valësh 2.4 GHz. Për të kontrolluar frekuencën e rrjetit tuaj, kontaktoni ofruesin tuaj të shërbimit të internetit, ose shikoni manualin e ruterit me valë.
- LG SmartThinQ nuk mban përgjegjësi për problemet e lidhjes me rrjetin apo çdo lloj problemi në lidhje me të, keqfunksionimi ose gabimi të shkaktuar nga lidhja me rrjetin.

- Nëse pajisja ka probleme për t'u lidhur me rrjetin Wi-Fi, mund të jetë shumë larg ruterit. Blini një përsëritës Wi-Fi (zgjatues i valës) për të përmirësuar fuqinë e sinjalit Wi-Fi.
- Lidhja Wi-Fi mund të mos lidhet ose mund të ndërpritet për shkak të mjedisit të rrjetit të shtëpisë.
- Lidhja me rrjetin mund të mos funksionojë siç duhet në varësi të ofruesit të shërbimit të internetit.
- Mjediisi rrethues mund ta bëjë shërbimin e rrjetit pa fije të punojë ngadalë.
- Pajisja nuk mund të regjistrohet për shkak të problemeve me transmetimin e sinjalit me valë (në wireless). Shkëputni prizën e pajisjes dhe pritni një minutë përpara se ta provoni përsëri.
- Nëse firewall-i në ruterin tuaj me valë është i aktivizuar, çaktivizoni firewall-in ose shtoni një përjashtim për këtë rast.
- Emri i rrjetit me valë (SSID) duhet të jetë një kombinim i shkronjave dhe numrave anglisht. (Mos përdorni karaktere speciale)
- Ndërfaqja e përdoruesit të Telefonit Inteligjent (UI) mund të ndryshojë në varësi të sistemit operativ të celularit (OS) dhe prodhuesit.
- Nëse protokoli i sigurisë të ruterit është vendosur në **WEP**, mund të mos arrini të konfiguroni rrjetin. Ndryshoje në protokolle të tjera sigurie (rekomandohet **WPA2**) dhe regjistroni sërish produktin.

Instalimi i LG SmartThinQ

Kërkoni aplikacionin LG SmartThinQ nga Google Play Store & Apple App Store në një smartfon. Ndiqni udhëzimet për të shkarkuar dhe instaluar aplikacionin.

Funksioni i Wi-Fi

Komunikoni me pajisjen nga një telefon inteligjent duke përdorur veçoritë e duhura inteligjente.

Përditësimi i firmuerit

Mbajeni performancën e pajisjes të përditësuar.

Smart Diagnosis™

Nëse përdorni funksionin Smart Diagnosis, do t'ju jepen informacione të dobishme si për shembull mënyra e duhur si ta përdorni pajisjen sipas modelit të përdorimit.

Cilësimet

Ju lejon të caktoni opsione të ndryshme në pajisje dhe aplikacion.

SHËNIM

- Nëse bëni ndryshimin e routerit tuaj me valë, ofruesit të shërbimit të internetit apo kur ndryshoni fjalëkalimin, fshini pajisjen e regjistruar nga aplikacioni LG SmartThinQ dhe më pas e regjistroni edhe një herë atë.
- Aplikacioni i nënshtrimit ndryshimit për qëllime të përmirësimit të pajisjes pa njoftuar përdoruesit.
- Funksionet mund të ndryshojnë në varësi të modelit.

Po lidhet me Wi-Fi

Butoni **Wi-Fi**, kur përdoret me aplikacionin LG SmartThinQ, lejon frigoriferin të lidhet me një rrjet Wi-Fi shtëpie. Ikona **Wi-Fi** shfaq statusin e lidhjes me rrjetin e frigoriferit. Ikona ndriçon kur frigoriferi është i lidhur me rrjetin Wi-Fi.

Regjistrimi i pajisjes fillestare

Vini në përdorim aplikacionin LG SmartThinQ dhe ndiqni udhëzimet në aplikacion për të regjistruar pajisjen.

Ri-regjistrimi i pajisjes apo regjistrimi i një përdoruesi tjetër

Shtypni dhe mbani shtypur butonin **Wi-Fi** për 3 sekonda për ta fikur atë përkohësisht. Vini në përdorim aplikacionin LG SmartThinQ dhe ndiqni udhëzimet në aplikacion për të regjistruar pajisjen.

SHËNIM

- Për të çaktivizuar funksionin Wi-Fi, shtypni dhe mbani shtypur butonin **Wi-Fi** për 3 sekonda. Ikona Wi-Fi do të fiket.

Specifikimet e modulit LAN pa tel

Modeli	LCë-004
Shtrirja e frekuencës	2412 në 2472 MHz
Fuqia e nxjerrjes (maks)	IEEE 802.11b:17.82 dBm IEEE 802.11g:17.72 dBm IEEE 802.11n:16.61 dBm

Funksioni wireless (pa lidhje kablore) S/ë versioni : V 1.0

Për konsideratën e përdoruesit, kjo pajisje duhet të instalohet dhe operohet nga një distancë minimale prej 20 cm mes pajisjes dhe trupit.

Deklarata e pajtimit



Me anë të këtij dokumenti, LG Electronics deklaron se tipi i pajisjes radio Frigorifer është në përputhje me Direktivën e 2014/53/EU. Teksti i plotë i deklaratës së konformitetit të EU gjendet në adresën e mëposhtme të internetit:

<http://www.lg.com/global/support/cedoc/cedoc#>

LG Electronics European Shared Service Centre B.V.

Krijgsman 1

1186 DM Amstelveen

The Netherlands

Njoftim për softuerin me burim të hapur

Për të përfutur kodin e burimit që ndodhet në këtë produkt, sipas GPL, LGPL, MPL dhe licencave të tjera të hapura të burimit, vizitoni faqen <http://opensource.lge.com>.

Përveç kodit të burimit, të gjitha kushtet e referuara të licencës, refuzimet për garanci dhe shënimet për të drejtën e autorit janë të disponueshme për shkarkim.

“LG Electronics” do t’ju ofrojë po ashtu kodin me burim të hapur në një CD-ROM me një tarifë që mbulon koston e kryerjes së një shpërndarje të tillë (si p.sh. kostoja e materialit, transportit dhe administrimit) pas kërkesë me email në opensource@lge.com. Kjo ofertë është e vlefshme për një periudhë prej tri vitesh pas dorëzimit tonë të fundit të këtij produkti. Kjo ofertë është e vlefshme për cilindo të përcaktuar si marrës të këtij informacioni.

Përdorimi i Smart Diagnosis™

- Për pajisje me logon  ose 

Smart Diagnosis™ përmes qendrës së informacionit për klientin

Përdoreni këtë funksion nëse ju duhet një diagnostifikim të saktë nga një qendër informacioni për klientin e LG Electronics kur pajisja nuk punon mirë ose ka defekt. Përdoreni këtë funksion vetëm për të kontaktuar përfaqësuesin e shërbimit, jo gjatë punimit normal.

- 1 Shtypni butonin **Lock** për të aktivizuar funksionin e kyçjes.
 - Nëse ekrani është mbyllur për më shumë se 5 minuta, duhet të çaktivizoni çelësin bllokues dhe më pas ta aktivizoni edhe një herë atë.

* Lock



- 2 Hapni derën e frigoriferit dhe pastaj mbajeni telefonin mbi vrimën e altoparantit sipër djathtas.

- Pozicionojeni telefonin në mënyrë që mikrofoni i tij të pozicionohet me vrimën e altoparantit.

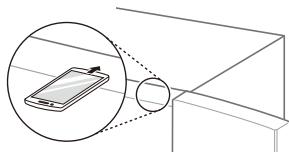

- 3 Shtypni dhe mbani shtypur butonin **Freezer** për tre sekonda ose më shumë ndërsa vazhdoni ta mbani telefonin në altoparant.
- 4 Pasi të mbarojë transferimi i të dhënave, agjenti i shërbimit do të shpjegojë rezultatin e Smart Diagnosis™.

SHËNIM

- Pozicionojeni telefonin në mënyrë që mikrofoni i tij të pozicionohet me vrimën e altoparantit.
- Lëshohet tingulli i Smart Diagnosis™ pas rreth 3 sekondash.
- Mbajeni telefonin në vrimën e sipërme djathtas të altoparantit dhe prisni ndërsa transmetohen të dhënat.
- Mos e largoni telefonin nga vrima e altoparantit ndërsa transmetohen të dhënat.
- Tingulli i transferimit të të dhënave mund të jetë i fortë për veshin ndërsa transmetohen të dhënat e Smart Diagnosis™, por mos e largoni telefonin nga vrima e altoparantit për diagnozë të saktë derisa tingulli i transferimit të të dhënave të ketë ndaluar.
- Kur të mbarojë transferimi i të dhënave, shfaqet mesazhi i përfundimit të transferimit dhe paneli i kontrollit fiket dhe ndizet automatikisht pas disa sekondash. Pastaj qendra e informacionit për klientin shpjegon rezultatet e diagnozës.
- Funksioni i Smart Diagnosis™ varet nga cilësia e telefonatës lokale.
- Performanca e komunikimit do të përmirësohet dhe mund të transmetoni sinjal më të mirë nëse përdorni linjë telefonie fikse.
- Nëse transferimi i të dhënave të Smart Diagnosis™ është i dobët për shkak të cilësisë të dobët të telefonatës, mund të mos merrni shërbimin më të mirë të Smart Diagnosis™.

Shënime për pastrimin

- Kur hiqni një raft ose sirtar nga brenda pajisjes, hiqni të gjitha ushqimet e vendosura nga rafti ose sirtari për të parandaluar lëndimet ose dëmtimet në pajisje.

– Përndryshe, mund të ndodhin lëndime për shkak të peshës të ushqimeve të vëna.

- Nëse pastroni hapësirat e jashtme të ajrimit të pajisjes duke përdorur fshesë me korrent, atëherë duhet të hiqet kodroni i energjisë nga priza për të shmangur çdo shkarkesë statike që mund të dëmtojë pjesët elektronike ose të shkaktojë goditje elektrike.

- Nxirrini raftet dhe sirtarët dhe lajini me ujë dhe pastaj thajini mirë para se t'i vendosni përsëri.

- Fshijeni rregullisht gominën e derës me një leckë të butë të njomë.

- Spërkatjet dhe njollat e koshit të derës duhet të pastrohen pasi mund të komprometojnë aftësinë ruajtëse të koshit dhe mund të dëmtohet.

- Pas pastrimit, kontrolloni nëse është dëmtuar, gërryer ose nuk është futur mirë kabli i energjisë.

- Mbajini të pastra hapësirat e ajrimit jashtë pajisjes.

– Hapësirat e ajrimit të bllokuara mund të shkaktojnë zjarr ose dëmtim të pajisjes.

- Lustrimi sipërfaqeve metalike të jashtme të lyera ndihmon në parandalimin e gërryerjes. Mos i lustroni pjesët plastike. Lustroni sipërfaqet metalike të paktën dy herë në vit me një pastë pajisjesh (ose pastë makinash). Aplikojeni pastën me një leckë të pastër, të butë.

- Kur pastroni brenda ose jashtë pajisjes, mos e fshini atë me furçë të ashpër, pastë dhëmbësh, apo materiale që mund të ndizen. Mos përdorni agjentë pastrimi që përmbajnë substanca të ndezshme.

– Kjo mund të shkaktojë çngjyrosje ose dëmtimin e pajisjes.

– Substancat e ndezshme: alkool (etanol, metanol, alkool izopropil, alkool izobutil, etj), hollues, zbardhues, benzen, lëng i djegshëm, abraziv, etj

- Për pjesën e jashtme të pajisjes, përdorni një sfungjer të pastër ose leckë të butë dhe detergjent të butë me ujë të ngrohtë. Mos përdorni pastrues gërryes ose të fortë. Thajeni mirë me leckë të butë.
- Mos i pastroni asnjëherë raftet ose mbajtëset në lavastovilje.
 - Pjesët mund të deformohen për shkak të nxehtësisë.
- Pastroni vazhdimisht sipërfaqet që mund të jenë në kontakt me ushqimin dhe sistemet e aksesueshme të kullimit.
- Nëse pajisja është e pajisur me një llambë LED, mos e hiqni kapakun e llambës dhe llambën LED në përpjekje për ta riparuar ose rregulluar. Ju lutem kontaktoni një qendër informacioni për klientin të LG Electronics.

Pastrimi i Kapakut të Kondensatorit

Përdorni një fshesë me korrent me një furçë për të pastruar kapakun e kondensatorit dhe ventilatorët. Mos zhvendosni panelin që mbulon zonën e bobinës së kondensatorit.

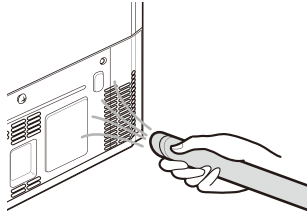

Ndërrimi i filtrit Pastër dhe Freskët (*)

Për të ruajtur performancën e filtrit Pastër dhe Freskët, nëse shfaqet një mesazh që tregon ndërrimin e filtrit, ndërrojeni filtrin sa më shpejt të jetë e mundur.

- 1 Nëse ndizet ikona **Replace** në panelin e kontrollit, ndërroni filtrin Pastër dhe Freskët.



Replace

- 2** Kapeni dhe nxirreni kapakun e filtrit Pastër dhe Freskët duke e rrotulluar në drejtim të kundërt të akrepave të orës.



- 3** Nxirreni filtrin brenda kapakut të filtrit Pastër dhe Freskët dhe ndërrojeni me filtër të ri.



- 4** Pasi ta keni vendosur filtrin, futeni kapakun e filtrit Pastër dhe Freskët duke e rrotulluar në drejtim të akrepave të orës.



- 5** Për të rivendosur periudhën e ndërrimit të filtrit, shtypni butonin **Pure N Fresh** në panelin e kontrollit për më shumë se 3 sekonda. Ikona **Replace** në panelin e kontrollit do të fiket.

- 6** Do të punojë pasi ta keni vendosur përsëri filtrin.

SHËNIM

- (*) do të thotë se kjo veçori ndryshon në varësi të modelit të blerë.
- Mos futni gishtin ose objekte të tjera të huaja brenda ose në vendin e montimit. Bërja e kësaj mund të shkaktojë lëndime ose defekte.
- Nëse ka kaluar periudha e ndërrimit, performanca e pastrimit të baktereve dhe erës së keqe mund të bjerë.
- Ju lutem vini re se nëse e lani filtrin me ujë, performanca e filtrit mund të prishet gjithashtu.

- Duhet të tregohet kujdes që të mos e ndryshoni drejtimin e filtrit që do të futet në kapakun e filtrit.
- Kur e vini pajisjen në gjendjen On ose Power pasi keni ndërruar filtrin, kontrolloni që llamba LED pranë filtrit të jetë e ndezur.
- Filtri mund të blihet nga një qendër informacioni për klientin e LG Electronics.

Pastrimi i koshit të derës

Heqja e koshit të derës të frigoriferit/ngrirjes

Mbajini të dyja anët e koshit dhe ngrijeni duke e ngritur lart.

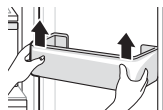

Rimontimi i koshit të derës të frigoriferit/ngrirjes

- 1** Mbajini të dyja anët e gominës të derës, shtypjeni me kujdes njërin anë për ta montuar dhe pastaj në të njëjtën mënyrë montoni anën tjetër.

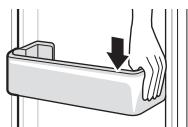

- 2** Pas montimit, goditni lehtë koshin e derës për ta fiksuar horizontalisht.

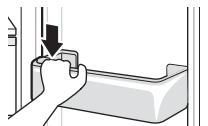

Pastrimi i raftit

Heqja e raftit të frigoriferit/ngrirjes

Hiqeni raftin duke e nxjerrë jashtë.

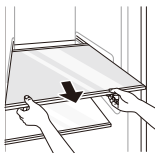

Rimontimi i raftit të frigoriferit/ ngrirjes

Hiqeni raftin duke e tërhequr jashtë duke e ngritur pak anën e pasme të raftit të frigoriferit.

Pastrimi i sirtarit të perimeve

Heqja e sirtarit të perimeve

- 1 Hiqini gjërat nga sirtari. Kapeni dorezën e sirtarit të perimeve dhe tërhiqeni me kujdes jashtë komplet derisa të ndalojë.

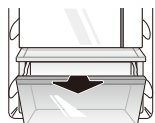

- 2 Ngrijeni lart sirtarin e perimeve dhe nxirreni duke e tërhequr jashtë.

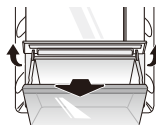

Rimontimi i sirtarit të perimeve

- 1 Nëse sirtari i perimeve ka kapak, ngrijeni.

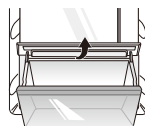

- 2 Futeni fundin e sirtarit të perimeve në pozicionin fillestar dhe shtyjeni me kujdes përsëri në vend ndërsa e ulni.

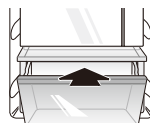

! KUJDES

- Ju lutem vini re se mund të shkaktohen lëndime nga pesha e ushqimeve të ruajtura kur nxirreni sirtarin e perimeve.

Pastrimi i dispenserit të ujit

Pastrimi i tabakasë së dispenserit

Tabakaja e dispenserit mund të njomet lehtë për shkak të akullit ose ujit të derdhur. Fshijeni të gjithë vendin me leckë të njomë.



Pastrimi i grykës të ujit dhe akullit

Pastrojeni shpesh grykën e ujit ose akullit me leckë të pastër pasi mund të bëhet pis lehtë. Ju lutem vini re se pushi nga lecka mund të ngjitet te gryka.

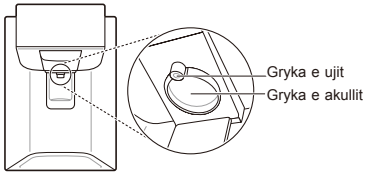

Ndërrimi i filtrit të ujit (Vetëm për modelet me tubacion)

Ndërroni filtrin e ujit me një përdorim kur ju tregohet në ikonën **Replacement Filter** ose të paktën çdo 6 muaj.

Për t'ju dhënë kohë të përgatiteni për një filtër të ri, drita ndizet pak para se kapaciteti i filtrit aktual të mbarojë. Ndërrimi i filtrit në kohë ju siguron ujë të freskët e të pastër nga pajisja.

- 1 Hiqeni pajisjen nga priza.
- 2 Mbylleni linjën e hyrjes të ujit në pajisje.
- 3 Nxirreni filtrin e ujit me një përdorim.
- 4 Instaloni filtrin e ri të ujit duke ndjekur udhëzimet në pjesën "Lidhja me filtrin e ujit".
- 5 Hapni linjën e ujit dhe ndizeni pajisjen.
- 6 Shtypni dhe mbani shtypur butonin **Water Filter** për 3 sekonda. Kjo e ristarton ikonën e ndërrimit të filtrit. Filtri i ri i ujit është aktivizuar.

Simptomat	Arsyeja	Zgjidhja
Nuk bëhet ngrirja ose shkirja.	A ka ndërprerje të energjisë?	<ul style="list-style-type: none"> Kontrolloni energjinë e pajisjeve të tjera.
	A është spina e nxjerrë nga prizja e korrentit?	<ul style="list-style-type: none"> Futeni mirë spinën e korrentit në prizë.
Ngrirja ose shkirja është e dobët.	A është vendosur temperatura e frigoriferit ose ngrirjes në konfigurimin më të ngrohtë?	<ul style="list-style-type: none"> Vendoseni temperaturën e frigoriferit ose të ngrirësit në 'Mesatare'.
	A është pajisja nën dritën direkte të diellit ose a është pranë objekteve që çlirojnë nxehtësi si soba gatimi ose ngrohëse?	<ul style="list-style-type: none"> Kontrolloni vendin e montimit dhe montojeni larg objekteve që çlirojnë nxehtësi.
	A keni vendosur ushqime të nxehta pa i lënë të ftohen më parë?	<ul style="list-style-type: none"> Lëri ushqimet e nxehta të ftohen para se t'i vendosni brenda frigoriferit ose ngrirësit.
	A keni vendosur tepër ushqime?	<ul style="list-style-type: none"> Ruani një hapësirë të përshtatshme midis ushqimeve.
	A është mbyllur plotësisht dera e pajisjes?	<ul style="list-style-type: none"> Mbylleni plotësisht derën dhe sigurohuni që ushqimet e vendosura të mos ngecen në derë.
	A ka hapësirë të mjaftueshme rrotull pajisjes?	<ul style="list-style-type: none"> Rregulloni pozicionin e instalimit për të krijuar hapësirë të mjaftueshme rrotull pajisjes.
Pajisja ka një erë të keqe.	A është temperatura e frigoriferit ose e ngrirjes e vendosur shumë 'Ngrohtë'?	<ul style="list-style-type: none"> Vendoseni temperaturën e frigoriferit ose të ngrirësit në 'Mesatare'.
	A keni vendosur brenda ushqime me erë të fortë?	<ul style="list-style-type: none"> Vendosini ushqimet me erëra të fortë brenda në enë të mbyllura.
	Perimet ose frutat mund të jenë prishur në sirtar.	<ul style="list-style-type: none"> Hidhini perimet e prishura dhe pastrojini sirtarin e perimeve. Mos i ruani perimet për kohë shumë të gjatë në sirtarin e perimeve.
Llamba e brendshme e pajisjes nuk ndizet.	A fiket llamba e brendshme në pajisje?	<ul style="list-style-type: none"> Është e vështirë që klientët ta ndërrojnë llambën në pajisje pasi ato nuk janë të riparueshme. Nëse llamba e brendshme nuk ndizet, ju lutem kontaktoni qendrën e informacionit për klientin të LG Electronics.

Simptomat	Arsyeja	Zgjidhja
Dera e pajisjes nuk është mbyllur mirë.	A është anuar pajisja përpara?	• Rregulloni këmbët e para për ta ngritur pak pjesën përpara të pajisjes.
	A janë montuar mirë raftet?	• Montoni përsëri raftet nëse është e nevojshme.
	A e keni mbyllur derën me tepër forcë?	• Nëse ushtroni tepër forcë ose shpejtësi kur mbyllni derën, ajo mund të ngelet pak hapur para mbylljes. Sigurohuni që të mos e përplasni derën. Mbylleni pa forcë.
Është e vështirë të hapet dera e pajisjes.	A hapët derën menjëherë pasi e mbyllët?	• Nëse mundoheni ta hapni derën e pajisjes 1 minutë pasi e keni mbyllur, mund të keni vështirësi për shkak të presionit brenda pajisjes. Proveni ta hapni përsëri derën e pajisjes pas pak minutash në mënyrë që presioni i brendshëm të stabilizohet.
Ka kondensim brenda pajisjes ose në fund të kapakut të sirtarit të perimeve.	A keni vendosur ushqime të nxehta pa i lënë të ftohen më parë?	• Lërimi ushqimet e nxehta të ftohen para se t'i vendosni brenda frigoriferit ose ngrirësit.
	A e keni lënë derën e pajisjes të hapur?	• Megjithëse kondensimi do të zhduket pak pasi ta mbyllni derën e pajisjes, mund ta fshini me një leckë të thatë.
	A e hapni dhe mbyllni derën e pajisjes shumë shpesh?	• Mund të formohet kondensim për shkak të ndryshimeve të temperaturës nga jashtë. Fshijeni lagështinë me një leckë të thatë.
	A vendosët ushqim të ngrohtë ose të njomë brenda pa e mbyllur në enë?	• Mbajini ushqimet të mbuluara ose në enë të mbyllura.
Është formuar ngricë në ngrirës.	Dyert mund të mos jenë mbyllur mirë.	• Kontrolloni nëse ushqimet brenda pajisjes po bllokojnë derën dhe sigurohuni që dera të jetë e mbyllur mirë.
	A keni vendosur ushqime të nxehta pa i lënë të ftohen më parë?	• Lërimi ushqimet e nxehta të ftohen para se t'i vendosni brenda frigoriferit ose ngrirësit.

Simptomat	Arsyeja	Zgjidhja
Është formuar ngricë në ngrirës.	A është e bllokuar hyrja ose dalja e ajrit nga ngrirësi?	<ul style="list-style-type: none"> • Sigurohuni që hyrja ose dalja e ajrit të mos bllokohen në mënyrë që të qarkullojë ajri brenda.
	A është mbushur tepër ngrirësi?	<ul style="list-style-type: none"> • Ruani një hapësirë të përshtatshme midis gjërave.
Është formuar ngricë ose kondensim brenda ose jashtë pajisjes.	A e hapët dhe mbyllët derën e pajisjes shpesh ose a është mbyllur keq dera e pajisjes?	<ul style="list-style-type: none"> • Mund të formohen ngrica ose kondensim nëse ajri i jashtëm hyn brenda pajisjes.
	A është shumë i lagësht ambienti ku është montuar?	<ul style="list-style-type: none"> • Mund të shfaqet kondensim në pjesën e jashtme të pajisjes nëse vendi i instalimit është shumë i lagësht ose në ditë me lagështi si për shembull në ditë me shi. Fshijeni lagështinë me leckë të thatë.
Pajisja bën zhurmë dhe krijon zhurma të pazakonta.	A është instaluar pajisja mbi sipërfaqe të dobët ose të paniveluar mirë?	<ul style="list-style-type: none"> • Montojeni pajisjen mbi dysheme të fortë dhe të niveluar.
	A prek murin pjesa e pasme e pajisjes?	<ul style="list-style-type: none"> • Rregulloni pozicionin e instalimit për të lejuar hapësirë të mjaftueshme rrotull pajisjes.
	A ka objekte të shpërndara prapa pajisjes?	<ul style="list-style-type: none"> • Hiqini objektet e shpërndara nga prapa pajisjes.
	A ka ndonjë objekt sipër pajisjes?	<ul style="list-style-type: none"> • Hiqeni objektin sipër pajisjes.
Pjesa anësore ose para pajisjes është e ngrohtë.	Ka tuba anti-kondensimi të montuar në këto vende të pajisjes për të pakësuar formimin e kondensimit nga vendi përreth derës.	<ul style="list-style-type: none"> • Tubi i çlirimit të nxehtësisë për të parandaluar kondensimin e krijuar është instaluar përpara dhe në anë të pajisjes. Mund ta ndjeni veçanërisht të nxehtë menjëherë pasi instalohet pajisja ose gjatë verës. Mund të rrini të sigurt se ky nuk është problem dhe është krejt normale.
Ka ujë brenda ose jashtë pajisjes.	A ka rrjedhje uji rrotull pajisjes?	<ul style="list-style-type: none"> • Kontrolloni nëse uji ka rrjedhur nga ndonjë lavaman apo vend tjetër.
	A ka ujë në fund të pajisjes?	<ul style="list-style-type: none"> • Kontrolloni nëse uji është nga ushqimet e shkrira apo nga ndonjë enë e çarë ose e thyer.

Simptomat	Arsyeja	Zgjidhja
Prodhuesi automatik i akullit nuk prodhon akull ose prodhon vetëm pak akull.	A e keni instaluar pajisjen kohët e fundit?	<ul style="list-style-type: none"> Prodhuesi i akullit prodhon akull normalisht pasi kanë kaluar 48 orë që kur është instaluar pajisja.
	A e keni lidhur tubin e furnizimit me ujë në pajisje dhe e keni hapur rubinetin?	<ul style="list-style-type: none"> Lidheni tubin e furnizimit me ujë në pajisje dhe hapeni rubinetin komplet.
	A është i përthyer tubi i furnizimit me ujë?	<ul style="list-style-type: none"> Nëse tubi i furnizimit me ujë është i përthyer, qarkullimi i ujit mund të pengohet.
	A keni nxjerrë sasi të mëdha akulli kohët e fundit?	<ul style="list-style-type: none"> Duhet rreth 24 orë për të prodhuar më shumë akull në prodhuesin automatik të akullit. Ju lutem prisni.
	A e vendosët çelësin e prodhuesit të akullit ose butonin e prodhuesit automatik të akullit në panelin e kontrollit në pozicionin ON?	<ul style="list-style-type: none"> Shtypni I në prodhuesin automatik të akullit ose vendosni ON për butonin e prodhuesit automatik të akullit në panelin e kontrollit. (Për më shumë hollësi se si ta përdorni, vizitoni faqen e internetit të LG Electronics ose përdorni pajisjen tuaj inteligjente.)
	A është vendosur shumë lart temperatura e ngrirjes?	<ul style="list-style-type: none"> Nëse temperatura e vendosur është shumë e ngrohtë, akulli do të prodhohet ngadalë ose nuk do të prodhohet fare. Vendoseni temperaturën e ngrirjes në -18 °C për punim normal të prodhuesit automatik të akullit.
	A e keni hapur shpesh derën e pajisjes?	<ul style="list-style-type: none"> Nëse e hapni derën e pajisjes shpesh, del ajri i ftohtë duke ulur shpejtësinë e prodhimit të akullit. Mos e hapni dhe mbyllni shpesh derën e pajisjes.
	A është mbyllur plotësisht dera e pajisjes?	<ul style="list-style-type: none"> Nëse dera e pajisjes nuk është mbyllur komplet, temperatura e ngrirjes do të rritet duke ngadalësuar shpejtësinë e prodhimit të akullit. Mbylleni komplet derën e pajisjes.
Nuk del akull.	A ka akull në shportën e akullit?	<ul style="list-style-type: none"> Kontrolloni nëse ka akull në shportën e akullit.
	A është ngjitur akulli në shportën e akullit?	<ul style="list-style-type: none"> Hiqeni shportën e akullit dhe shkudeni. Hidheni pjesën e mbetur të akullit të ngjitur pasi ta keni shkudur shportën e akullit.

Simptomat	Arsyeja	Zgjidhja
Nuk del akull.	Nuk dëgjohet zhurmë se po del akull?	<ul style="list-style-type: none"> Në panelin e kontrollit, zgjidhni me radhë metodat për akullin në kuba dhe akull të thërrmuar për të nxjerrë akullin.
	A është bllokuar rruga e daljes së akullit? (Mund të kaloni rrugën e kalimit të akullit duke e hequr shportën e akullit.)	<ul style="list-style-type: none"> Akulli mund të mos dalë si duhet nëse është bllokuar rruga e kalimit të akullit. Kontrolloni akullin dhe pastrojeni rrugën e kalimit të akullit rregullisht.
Nuk del ujë.	Po përdorni ujë të pafiltruar?	<ul style="list-style-type: none"> Uji i pafiltruar mund të ketë sasi të mëdha metalesh të ndryshme të rënda ose substanca të huaja, prandaj filtri mund të bllokohet shpejt pavarësisht nga jetëgjatësia e filtrit.
	Rezervuari i depozitës së ujit mund të jetë bosh? (Vetëm për modelet pa tubacion)	<ul style="list-style-type: none"> Mbusheni depozitën e dispenserit të ujit.
	Uji nuk del kur tubi i ujit është i mbushur me ajër. (Vetëm për modelet pa instalim në rrjetin e ujit)	<ul style="list-style-type: none"> Hiqni rezervuarin e shpërndarësit të ujit duke e nxjerrë jashtë ndërsa mbani dorezën. Mbushni rezervuarin e shpërndarësit të ujit me ujë dhe vendoseni atë përsëri në frigorifer.
	A është mbyllur valvola i ujit? (Vetëm për modelet e instaluar në rrjetin e ujit)	<ul style="list-style-type: none"> Hapeni rubinetin e ujit.
Uji ka shije të çuditshme.	A është shija e ujit e ndryshme kur e krahasoni me shijen e ujit nga pastruesi i mëparshëm i ujit?	<ul style="list-style-type: none"> A ka qëndruar pa u përdorur uji i pastruar ose uji i ftohtë për periudhë të gjatë?
	A ka kaluar kohë e gjatë që kur instaluat dhe ndërruat filtrin?	<ul style="list-style-type: none"> Nëse është përdorur filtri i skaduar, performanca e pastrimit mund të bjerë. Rekomandohet që ta ndërroni filtrin sipas periudhës të ndërrimit të filtrit.
	A e keni shpëlarë filtrin mirë në fazën fillestare pasi e keni montuar?	<ul style="list-style-type: none"> Kur montoni ose ndërroni filtrin për herë të parë, duhet të hiqni ajrin dhe mbetjet e karbonit të aktivizuar nga brenda filtrit. Përdoreni pajisjen pasi të keni nxjerrë dhe derdhur rreth 5 litra ujë të pastruar nga dispenseri duke shtypur levën e nxjerrjes të ujit. (Karboni i aktivizuar është i dëmshëm për njerëzit.)
	A ka qëndruar pa u përdorur uji i pastruar ose uji i ftohtë për periudhë të gjatë?	<ul style="list-style-type: none"> Shija e ujit të ndërruar mund të ndryshojë për shkak të rritjes së baktereve. Përdoreni produktin pasi të keni nxjerrë dhe derdhur rreth 5 litra ujë (rreth 3 minuta) nga dispenseri i ujit.

Simptomat	Arsyeja	Zgjidhja
Zhurma klikimi	Kontrolli i shkrirjes do të klikojë kur fillon dhe mbaron cikli i shkrirjes. Kontrolli i termostatit (ose kontrolli i pajisjes në disa modele) do të klikojë gjithashtu në ciklin e ndezjes dhe fikjes.	<ul style="list-style-type: none"> • Punim normal
Zhurma kërcitjeje	Zhurmat e kërcitjes mund të vijnë nga qarkullimi brenda pajisjes, linja e ujit ose nga prapa njësisë (vetëm për modelet me tubacion), ose sendet e vendosura sipër ose rrotull pajisjes.	<ul style="list-style-type: none"> • Punim normal
	Pajisja nuk qëndron mirë mbi dysheme.	<ul style="list-style-type: none"> • Dyshemeja është e dobët ose e paniveluar ose këmbët e nivelimit duhet të rregullohen. Shikoni zonën e Rreshtimit të Derës.
	Pajisja me kompresor linear është lëvizur ndërsa ishte në punë.	<ul style="list-style-type: none"> • Nëse kompresori nuk ndalon së kërcituri pas 3 minutash, fikeni pajisjen dhe ndizeni përsëri.
Zhurma shpejtësie	Motori i ventilatorit të evaporatorit qarkullon ajër përmes ndarjeve të frigoriferit dhe ngrirjes.	<ul style="list-style-type: none"> • Punim normal
	Fryhet ajër mbi kondensator me anë të ventilatorit të kondensatorit.	<ul style="list-style-type: none"> • Punim normal
Zhurma gurgullimi	Qarkullim i sistemit të ftohjes brenda pajisjes	<ul style="list-style-type: none"> • Punim normal
Zhurma përplasjeje	Kontraktim dhe zgjerim i mureve të brendshme për shkak të ndryshimeve të temperaturës.	<ul style="list-style-type: none"> • Punim normal
Dridhje	Nëse pjesa anësore ose e pasme e pajisjes prek një kabinet ose mur, disa prej dridhjeve normale mund të krijojnë zhurmë.	<ul style="list-style-type: none"> • Për të eliminuar zhurmën, sigurohuni që anët dhe pjesa e pasme të mos bjerë në kontakt me murin ose dollapin.

Simptomat	Arsyeja	Zgjidhja
<p>Pajisja juaj shtëpiake dhe telefoni juaj inteligjent nuk është lidhur me rrjetin Wi-Fi.</p>	<p>Fjalëkalimi për Wi-Fi me të cilin ju po përpiqeni të lidheni është i pasaktë.</p>	<ul style="list-style-type: none"> • Gjeneroni rrjetin Wi-Fi të lidhur me telefonin tuaj inteligjent dhe hiqeni atë, më pas regjistroni pajisjen tuaj në LG SmartThinQ.
	<p>Interneti celular për telefonin tuaj inteligjent është aktivizuar.</p>	<ul style="list-style-type: none"> • Çaktivizoni Internetin celular të telefonit tuaj inteligjent dhe regjistroni pajisjen duke përdorur rrjetin Wi-Fi.
	<p>Emri i rrjetit me valë (SSID) është vendosur gabimisht.</p>	<ul style="list-style-type: none"> • Emri i rrjetit me valë (SSID) duhet të jetë një kombinim i shkronjave dhe numrave anglisht. (Mos përdorni karaktere speciale)
	<p>Frekuenca e ruter-it nuk është 2.4 GHz.</p>	<ul style="list-style-type: none"> • Mbështetet vetëm një frekuencë ruteri prej 2.4 GHz. Konfiguroni ruterin valor (në wireless) në 2.4 GHz dhe e lidhni pajisjen me ruterin me valë (në wireless). Për të kontrolluar frekuencën e ruter-it, kontrolloni me ofruesin tuaj të shërbimit të internetit apo prodhuesin e ruterit.
	<p>Distanca ndërmjet pajisjes dhe ruter-it është tepër e madhe.</p>	<ul style="list-style-type: none"> • Nëse distanca ndërmjet pajisjes dhe ruter-it është shumë e madhe, sinjali mund të jetë i dobët dhe lidhja mund të mos jetë e konfiguruar në mënyrën e duhur. Lëvizni vendndodhjen e ruter-it në mënyrë që të jetë sa më afër pajisjes.

Shënime

KORISNIČKO UPUTSTVO

FRIŽIDER I ZAMRZIVAČ

Pažljivo pročitajte ovo korisničko uputstvo pre rukovanja proizvodom i uvek ga držite pri ruci ako vam zatreba.

SADRŽAJ

Ovaj priručnik može sadržati slike ili sadržaje koji se razlikuju od modela koji ste kupili.

Ovo uputstvo podleže reviziji od strane proizvođača.

UPUTSTVA ZA BEZBEDNOST.....	3
VAŽNA BEZBEDNOSNA UPUTSTVA	3
Odlaganje starog aparata	11
MONTAŽA	12
Odeljci.....	12
Dimenzije i razmaci	13
Temperatura prostora	13
Skidanje vrata	14
Podešavanje visine vrata.....	15
Povezivanje cevi za dovod vode (samo za modele sa priključkom za vodu)	16
Povezivanje uređaja	18
Premeštanje uređaja	18
RAD	19
Delovi i funkcije.....	19
Napomene za rad	23
Korišćenje kontrolne table	25
Korišćenje rezervoara automata za vodu (samo modeli za koje nije potreban priključak za vodu)	26
Korišćenje automata za vodu i led.....	28
Automatski ledomat	28
Vrata u vratima (*).....	30
Fioka za sveže povrće (*).....	31
Korišćenje drugih funkcija.....	31
PAMETNE FUNKCIJE	32
Upotreba aplikacije LG SmartThinQ.....	32
funkcije Smart Diagnosis™	34
ODRŽAVANJE	35
Napomene za čišćenje	35
Čišćenje poklopca kondenzatora.....	35
Zamena filtera za Čisto i sveže (*).....	35
Čišćenje korpe u vratima	36
Čišćenje police	37
Čišćenje fioke za povrće.....	37
Čišćenje automata za vodu	38
Zamena filtera za vodu (samo za modele sa priključkom za vodu).....	38
REŠAVANJE PROBLEMA.....	39

Naredne bezbednosne smernice imaju za cilj da spreče nepredviđene rizike ili štetu od nebezbednog ili nepravilnog korišćenja proizvoda.

Ove smernice se dele na „UPOZORENJE“ i „OPREZ“ kao što je opisano ispod.

 Ovaj simbol stoji uz pojmove i operacije koji mogu da predstavljaju rizik. Pažljivo pročitajte deo sa ovim simbolom i pratite uputstva kako biste izbegli rizik.

UPOZORENJE

Ovo znači da nepoštovanje uputstava može da dovede do ozbiljne povrede ili smrti.

OPREZ

Ovo znači da nepoštovanje uputstava može da dovede do manje povrede ili oštećenja proizvoda.

VAŽNA BEZBEDNOSNA UPUTSTVA

UPOZORENJE

Kako biste umanjili rizik od nastajanja požara, strujnog udara ili povrede lica prilikom korišćenja proizvoda, potrebno je poštovati osnovne mere predostrožnosti o bezbednosti, uključujući i one koje slede:

Deca u domaćinstvu

- Ovaj uređaj nije namenjen za korišćenje za osobe (uključujući decu) sa umanjanim fizičkim, čulnim ili mentalnim sposobnostima ili za osobe sa nedostatkom iskustva i znanja, osim ako nisu pod nadzorom ili imaju pomoć pri korišćenju uređaja od strane osobe odgovorne za njihovu bezbednost. Decu treba nadgledati da bi se obezbedilo da se ne igraju uređajem.
- Ako uređaj ima bravu (samo kod nekih modela), držite ključ van domašaja dece.

Za korišćenje u Evropi:

- Ovaj uređaj mogu da koriste deca starosti 8 godina i više kao i lica sa umanjenim fizičkim, čulnim i mentalnim sposobnostima ili nedostatkom iskustva i znanja ukoliko su pod nadzorom ili upućena u korišćenje uređaja na bezbedan način i razumeju uključene opasnosti. Deca ne smeju da se igraju sa uređajem. Čišćenje i održavanje ne mogu obavljati deca bez nadzora.
- Deca starosti od 3 do 8 godina smeju da pune i prazne frižidere.

Instalacija

- Uređaj treba da transportuju isključivo dve ili više osoba držeći uređaj čvrsto.
- Uverite se da je utičnica pravilno uzemljena i da pin za uzemljenje na kablu za napajanje nije oštećen ili uklonjen iz utikača. Za više detalja o uzemljenju, raspitajte se u centru za podršku korisnika LG Electronics.
- Uređaj je opremljen kablom za napajanje koji ima provodnik za uzemljenje opreme i utikač za uzemljenje. Utikač mora da se priključi u odgovarajuću utičnicu koja je instalirana i uzemljena u skladu sa svim lokalnim propisima i uredbama.
- Ako je kabl za napajanje oštećen ili je otvor utičnice labav, nemojte da koristite kabl za napajanje i obratite se ovlašćenom servisnom centru.
- Nemojte uključivati uređaj u adapter sa više utičnica koji nema kabl za napajanje (priključen).
- Nemojte menjati ili produžavati kabl za napajanje.
- Uređaj bi trebalo priključiti na namenski vod sa zasebnim osiguračem.

- Nemojte da koristite izlaz sa višestrukim utičnicama koji nije odgovarajuće uzemljen (prenosni). U slučaju upotrebe odgovarajuće uzemljenog izlaza s višestrukim utičnicama (prenosni), koristite izlaz s višestrukim utičnicama čiji je kapacitet struje jednak kapacitetu napojnog kabla ili veći od njega i koristite izlaz s višestrukom utičnicom samo za dotični uređaj.
- Instalirajte uređaj na mestu na kom je lako isključiti utikač uređaja.
- Budite pažljivi da utikač ne bude podignut na gore ili da uređaj ne bude naslonjen na utikač.
- Instalirajte uređaj na čvrstom i ravnom podu.
- Ne instalirajte proizvod na vlažnom i prašnjavom mestu. Ne instalirajte i ne odlažite uređaj u spoljašnjoj sredini ili u prostoru koji je izložen vremenskim uslovima kao što su direktna sunčeva svetlost, vetar, kiša ili temperature ispod tačke smrzavanja.
- Ne postavljajte uređaj na mesto koje je izloženo direktnoj sunčevoj svetlosti ili toploti grejnih tela, kao što su peći ili grejalice.
- Budite pažljivi da ne izložite poledinu uređaja u toku instalacije.
- Budite pažljivi kako vam ne bi pala vrata prilikom sklapanja ili rasklapanja uređaja.
- Budite pažljivi kako ne biste priklještili, zgnječili ili oštetili kabl tokom sklapanja ili rasklapanja vrata uređaja.
- U utičnicu nemojte da priključujete adapter za utičnice ili drugi pribor.

Rad

- Ne koristite uređaj za bilo koju namenu (skladištenje medicinskog ili eksperimentalnog materijala ili transport) osim za skladištenje hrane u domaćinstvu.

- Isključite utikač iz struje tokom jake grmljavine ili sevanja ili kada se ne koristi duži vremenski period.
- Ne dodirujte utikač ili kontrole uređaja mokrim rukama.
- Pazite da se kabl previše ne savija ili da nije pritisnut nekim teškim predmetom.
- Ako voda prodire u električne delove uređaja, isključite utikač iz struje i obratite se centru za podršku korisnika LG Electronics.
- Ne stavljajte ruke ili metalne predmete unutar oblasti koja ispušta hladan vazduh, na poklopac ili na rešetku koja otpušta toplotu sa zadnje strane.
- Ne primenjujte prekomernu silu ili udarce na zadnji poklopac uređaja.
- Ne stavljajte životinje i kućne ljubimce unutar proizvoda.
- Kada otvarate i zatvarate vrata uređaja vodite računa o deci u blizini. Vrata mogu udariti dete i izazvati povredu. Nemojte dozvoliti nijednoj osobi da se ljulja držeći se za bilo koja vrata jer to može dovesti do prevrtanja jedinice i teških povreda.
- Izbegnite opasnost od toga da se dece zaglave unutar uređaja. Ako se dete zaglavi unutar uređaja, može se ugušiti.
- Na uređaj nemojte da stavljate teške ili lomljive predmete, posude sa tečnošću, zapaljive materije, zapaljive predmete (npr. sveće, svetiljke, itd.) ili uređaje za grejanje (kao što su štednjaci, grejalice, itd.).
- Ako dođe do curenja gasa (izobutan, propan, prirodni gas itd.), ne dirajte uređaj ili utikač i odmah provetrite prostoriju. Ovaj uređaj koristi gas za hlađenje (izobutan, R600a). Iako koristi malu količinu gasa, gas je i dalje je zapaljiv. Curenje gasa tokom transporta uređaja, instalacije ili njegovog rada može izazvati požar, eksploziju ili povredu ukoliko se pojave varnice.

- U blizini uređaja nemojte da koristite ili da ostavljate unutar uređaja zapaljive materije (kao što su eter, benzen, alkohol, hemikalije, tečni naftni gas, zapaljivi sprejevi, insekticidi, osveživači vazduha, kozmetika, itd.).
- Ako primetite bilo kakav čudan zvuk, miris ili dim koji dopire iz uređaja, odmah isključite utikač iz struje i obratite se centru za podršku korisnika LG Electronics.
- Sipajte vodu za piće u rezervoar ledomata ili automata za vodu.
- Nemojte oštetiti rashladno kolo.
- Ne stavljajte bilo koje elektronske uređaje (npr. grejač ili mobilni telefon) unutar uređaja.

Održavanje

- Isključite kabl za napajanje iz struje pre čišćenja uređaja ili zamene unutrašnje lampe (ako je ugrađena).
- Priključite utikač u utičnicu nakon što ste u potpunosti uklonili vlagu ili prašinu.
- Nikada ne isključujte uređaj povlačenjem kabla za napajanje. Uvek čvrsto uhvatite utikač i ravnim izvlačenjem ga isključite iz utičnice.
- U unutrašnjost ili na spoljnu površinu uređaja u svrhu čišćenja ne prskajte vodu ili zapaljive materije (pastu za zube, alkohol, razređivač, benzen, zapaljive tečnosti, abrazivna sredstva, itd.).
- Ne čistite uređaj četkama, tkaninama ili sunđerima koji imaju grubu površinu ili metalne delove.
- Samo osobe kvalifikovane za popravke iz servisnog centra LG Electronics mogu vršiti rasklapanje, popravku ili izmenu uređaja. Obratite se centru za podršku korisnika LG Electronics ako se preselite i instalirate uređaj na drugom mestu.

- Nemojte koristiti fen za kosu da biste osušili unutrašnjost uređaja ili stavljati unutra sveću kako biste otklonili neprijatne mirise.
- Nemojte koristiti mehaničke uređaje niti druga sredstva kako biste ubrzali proces odmrzavanja.
- Povežite dovodnu cev za vodu (samo za modele sa priključkom za vodu) isključivo na izvor vode za piće. U protivnom, nečistoće u vodi mogu prouzrokovati bolest.

Odlaganje

- Prilikom bacanja uređaja, uklonite zaptivač vrata dok su police i korpe na svom mestu i držite decu dalje od uređaja.
- Odložite sav materijal za pakovanje (poput plastičnih kesa i stiropora) dalje od dece. Materijal za pakovanje može da izazove gušenje.

Tehnička bezbednost

- Ventilacioni otvori, ako je uređaj zatvoren ili u ugradnom položaju, ne smeju biti blokirani.
- Nemojte da koristite električne uređaje u frižideru.
- Rashladno sredstvo i izolacioni gas koji se koriste u uređaju zahtevaju poseban postupak odlaganja. Pre odlaganja treba se konsultovati sa serviserom ili slično kvalifikovanom osobom.
- Rashladno sredstvo koje curi iz cevi može da se zapali ili da izazove eksploziju.
- Količina rashladnog sredstva u uređaju prikazana je na identifikacionoj pločici unutar uređaja.
- Nemojte nikada pokretati uređaj koji pokazuje simptome oštećenja. Konsultujte prodavca o svim nedoumicama.
- Ovaj uređaj je predviđen za korišćenje isključivo u domaćinstvu i sličnim objektima. Ne bi ga trebalo koristiti u komercijalne ili ugostiteljski svrhe ili u bilo kom mobilnom objektu, kao što su kamp-prikolica ili čamac.
- Nikada nemojte da skladištite u uređaju eksplozivne supstance kao što su konzerve aerosoli sa zapaljivim gorivom.

Rizik od požara i zapaljivi materijali



Ovaj simbol vas upozorava na zapaljive materijale koji mogu da se zapale i izazovu požar ukoliko niste pažljivi.

- Ovaj uređaj kao rashladno sredstvo koristi malu količinu izobutana (R600a), koji je zapaljiv. Za vreme transporta i instalacije uređaja treba paziti da se ne ošteti nijedan deo rashladnog kola.
- U slučaju da se otkrije curenje, treba izbegavati otvoreni plamen ili potencijalne izvore paljenja, kao i nekoliko minuta provetriti prostoriju u kojoj se nalazi uređaj. Da bi se izbeglo stvaranje lako zapaljive mešavine gasa i vazduha, u slučaju da dođe do curenja u okviru rashladnog kola, veličina prostorije u kojoj se koristi uređaj treba da odgovara količini korišćenog rashladnog sredstva. Površina prostorije mora da bude 1 m² na svakih 8 g rashladnog sredstva R600a koji se nalazi unutar uređaja.
- Prilikom postavljanja uređaja proverite da kabl za napajanje nije blokiran ili oštećen.
- Ne postavljajte produžne kablove sa više utičnica ili prenosne uređaje za napajanje iza uređaja.

OPREZ

Da bi se smanjio rizik od manje povrede lica, kvara ili oštećenja uređaja ili imovine prilikom korišćenja ovog uređaja poštujte osnovne mere predostrožnosti, uključujući i sledeće:

Instalacija

- Ne naginjite uređaj kako biste ga vukli ili gurali prilikom transporta.
- Pazite da prilikom pomeranja uređaja ne zaglavite deo tela kao što je dlan ili stopalo.

Rad

- Ne dirajte zamrznutu hranu ili metalne delove u zamrzivaču mokrim ili vlažnim rukama. To može izazvati promrzline.
- Nemojte stavljati staklene posude, flaše ili limenke (naročito ako sadrže gazirana pića) u prostor za zamrzavanje, na police ili posudu za led jer će oni biti izloženi temperaturama ispod tačke zamrzavanja.
- Kaljeno staklo na prednjoj strani vrata uređaja ili policu može da se ošteti u slučaju udara. Ako je staklo puklo, nemojte ga dodirivati rukama.
- Nemojte da stavljate teške predmete na vrh vrata u vratima.
- Nemojte da koristite vrata u vratima kao dasku za sečenje i postarajte se da ih ne ogrebete oštrim predmetom jer to može da dovede do oštećenja uređaja.
- Nemojte da se vešate o vrata uređaja, o ostavu, na policu ili vrata frižidera, i nemojte da se penjete na njih.
- Nemojte držati preveliku količinu flaša vode ili posuda za priloge u korpi na vratima.
- Sprečite da životinje grickaju kabl za napajanje ili crevo za vodu.
- Ne otvarajte ili zatvarajte vrata uređaja uz upotrebu prekomerne sile.
- Ako su šarke vrata proizvoda oštećene ili neispravno rade, nemojte ih više koristiti i obratite se servisnom centru LG Electronics.
- Nemojte da čistite staklene police ili poklopce toplom vodom dok su oni hladni.
- Nikad nemojte jesti zamrznutu hranu odmah nakon što je izvadite iz zamrzivača.

- Ne stavljajte ruke u mehaničke delove automatskog ledomata, kao što su spremnik za led ili dispenser za led.
- Ne koristite tanke kristalne ili porcelanske posude.
- Ne skidajte poklopac automatskog ledomata. Dodirivanje mehaničkih delova automatskog ledomata. Može doći do povrede.
- Pazite da ne zaglavite dlan ili stopalo nakon otvaranja i zatvaranja vrata uređaja ili vrata u vratima.
- Ne otvarajte vrata uređaja s vratima u vratima, i ne otvaraju vrata u vratima dok su vrata uređaja otvorena. Vrata u vratima mogu da udare o ivicu uređaja i da se oštete.

Održavanje

- Police nemojte da stavljate naopako. Police mogu da padnu.
- Da biste uklonili led iz uređaja, obratite se centru za podršku korisnika LG Electronics.

Odlaganje starog aparata



- Ovaj simbol precrtana kanta za smeće pokazuje da električni i elektronski otpad (WEEE) treba da se odlaže odvojeno od običnog komunalnog otpada.
- Stari električni aparati mogu da sadrže otrovne supstance, tako da će pravilno odlaganje Vašeg starog aparata pomoći sprečavanju pojave negativnih posledica po životnu sredinu i zdravlje ljudi. Vaš stari aparat može da sadrži delove za višekratnu upotrebu koji se mogu koristiti za zamenu drugih proizvoda i druge vredne materijale koji se mogu reciklirati radi očuvanja ograničenih resursa.
- Vaš aparat možete da odnesete u radnju gde ste ga kupili ili da kontaktirate lokalnu vladinu kancelariju za otpad kako biste dobili informaciju o najbližoj autorizovanoj WEEE stanici za odlaganje ovog otpada. Za najnovije informacije za Vašu zemlju, molimo Vas da pogledate web stranicu www.lg.com/global/recycling.

Odeljci

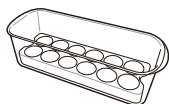
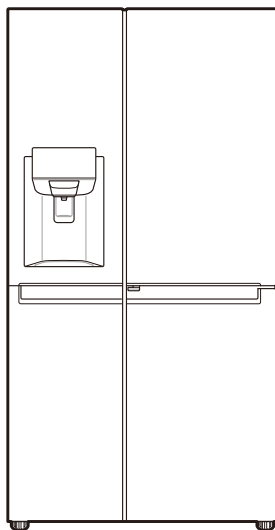

Pokretna kutija za jaja (opciono)

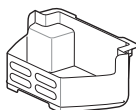

Korpa zamrzivača



Uputstvo za korisnika

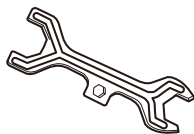

Ključ

- Izgled ili komponente uređaja mogu da se razlikuju od modela do modela.

Dimenzije i razmaci

Premala udaljenost od susjednih predmeta može dovesti do slabljenja sposobnosti hlađenja i povećati potrošnju električne energije. Prilikom postavljanja uređaja, ostavite više od 50 mm prostora od svakog susjednog zida.

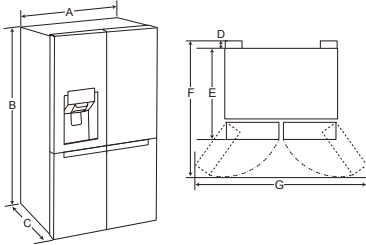

-	Veličina
A	912 mm
B	1790 mm
C	738 mm
D	10 mm
E	728 mm
F	1180 mm
G	1750 mm

Temperatura prostora

- Ovaj uređaj je osmišljen da radi na temperaturi ograničenog opsega u zavisnosti od trenutne klimatske zone.
- Na temperaturu unutrašnjosti uređaja mogu uticati mesto na kojem je uređaj postavljen, temperatura prostora, učestalost otvaranja vrata i tako dalje.
- Podaci o klimatskoj klasi ovog uređaja mogu se naći na nalepnici s tehničkim podacima.

Klimatska klasa	Opseg temperature prostora izražen u °C
SN (Produženo Umereno)	+10 - +32
N (Umereno)	+16 - +32
ST (Suprotropsko)	+16 - +38
T (Tropsko)	+16 - +43 / +10 - +43*

*Australija, Indija, Kenija

NAPOMENA

- Uređaji koji imaju oznaku od SN do T predviđeni su za korišćenje na temperaturi između 10 °C i 43 °C.

Skidanje vrata

Ako su vaša ulazna vrata preuska da bi uređaj kroz njih prošao, skinite sva vrata sa uređaja i bočno ga unesite.

! UPOZORENJE

- Izvučite kabl za napajanje iz struje, isključite osigurač ili automatski prekidač pre instaliranja ili servisiranja uređaja. Ako se ne pridržavate ovih uputstava, može doći do smrti, požara ili strujnog udara.

Skidanje vrata zamrzivača

- Crevo za dovod vode priključeno je u gornjem desnom delu zadnje strane uređaja. Ukonite povezano crevo za vodu pritiskom zatezne prirubnice prema priključku creva.

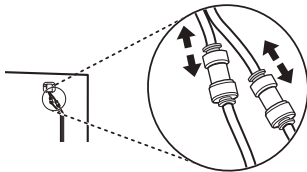

- Uklonite šraf šarke na vrhu uređaja okrećući ga obrnuto od smera kazaljke na satu.

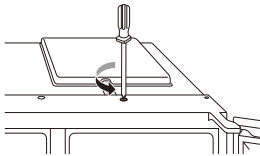

- Izvučite crevo za dovod vode ❶. Iskopčajte čitav svežanj kablova ❷. Odmrinite žicu za uzemljenje ❸.

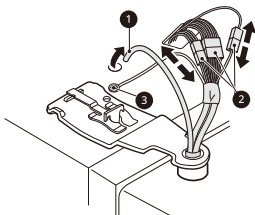

- Rotirajte polugu šarke ❹ u smeru suprotno od kretanja kazaljke na satu. Podignite gornji deo šarke ❺ iznad reze na poluzi šarke ❻.

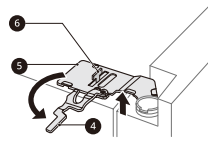

! OPREZ

- Prilikom podizanja šarke sa reze, pazite da vrata ne padnu napred. Preporučuje se da dve ili više osoba obave uklanjanje i ponovno postavljanje vrata.

- Skinite vrata tako što ćete ih podići sa vrha donje šarke.

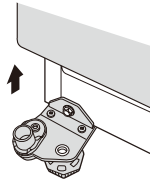

! OPREZ

- Postavite vrata na površinu na kojoj se neće izgubiti, tako da unutrašnja strana bude okrenuta nagore.

Uklanjanje vrata frižidera

- Iskopčajte čitav svežanj kablova ❶.

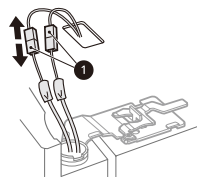

- 2 Okrenite polugu šarke 2 u smeru kazaljke na satu. Podignite gornji deo šarke 3 iznad reze na polugi šarke. 4

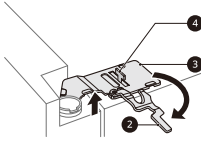

⚠ OPREZ

- Prilikom podizanja šarke sa reze, pazite da vrata ne padnu napred. Preporučuje se da dve ili više osoba obave uklanjanje i ponovno postavljanje vrata.

- 3 Skinite vrata tako što ćete ih podići sa vrha donje šarke.

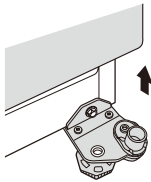

⚠ OPREZ

- Postavite vrata na površinu na kojoj se neće izgubiti, tako da unutrašnja strana bude okrenuta nagore.

Ponovno postavljanje vrata frižidera i zamrzivača

Montirajte ih prateći obrnuti redosled radnji u odnosu na onaj koji važi za skidanje vrata, nakon što je uređaj prošao kroz ulazna vrata.

⚠ OPREZ

- Prvo postavite desna vrata frižidera.

NAPOMENA

- Rasklapanje/sklapanje dovoda vode.

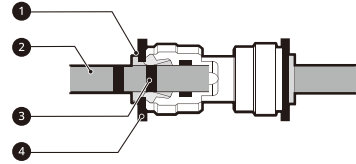

- 1 Držač za zatezanje 2 Crevo za dovod vode 3 Linija ubacivanja 4 Spojnica

- Pažljivo umetnite crevo da dovod vode sve dok jedna od linija ubacivanja ne bude vidljivo. Povucite duž linije kako biste bili sigurni da je čvrsto pričvršćena.

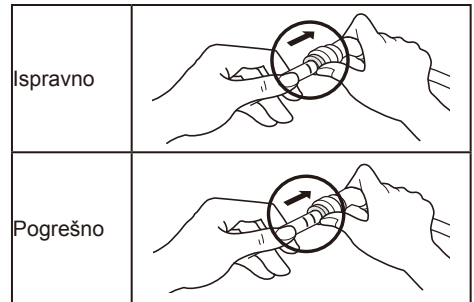

- Ako se ošteti kraj creva za dovod vode, potrebno je skratiti ga tako da ne curi kada se ponovo postavi.

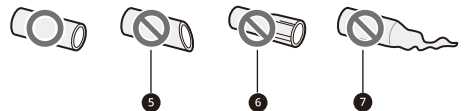

- 5 Nije pravo 6 Oštećeno 7 Razvučeno

Podešavanje visine vrata

Ako vrata uređaja nisu poravnata, podesite razliku u visini vrata uređaja koristeći sledeći postupak.

NAPOMENA

- S obzirom na to da čivija šarke može da ispadne, nemojte podešavati visinu vrata uređaja za više od 5 mm.

*Referenca

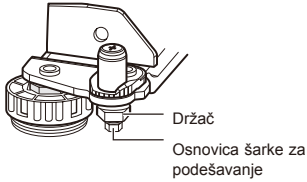

- 1 Okrenite držač u smeru kretanja kazaljki na satu koristeći ključ.



- 2 Podesite razliku u visini vrata uređaja okretanjem šarke za podešavanje u smeru kazaljke na satu ili obrnuto ključem od 8 mm.

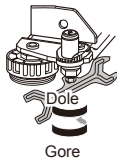

- 3 Zategnite držač tako što ćete ga okrenuti u smeru suprotnom od kretanja kazaljki na satu.



Ako je nemoguće podesiti visinu vrata pomoću gore navedenog metoda, podesite nivo vrata prema uputstvu koje sledi.

Povezivanje cevi za dovod vode (samo za modele sa priključkom za vodu)

Dodatna oprema



Filter za vodu



Cev za dovod vode



Spojnica za cevi



Spojnica

Zahtevi za snabdevanje vodom

Za rad automata za vodu potreban je dovod hladne vode sa pritiskom vode između 138 kPa i 827 kPa (1,4–8,4 kgf/cm²). Ako se frižider instalira na mestu sa niskim pritiskom vode (ispod 138 kPa), možete instalirati i pomoćnu pumpu za pritisak da biste nadoknadili nizak pritisak.

Ako je sistem povratne osmoze filtracije vode povezan sa dovodom hladne vode, pritisak vode u sistemu povratne osmoze treba da bude najmanje od 138 kPa do 827 kPa (1,4–8,4 kgf/cm²).

⚠ UPOZORENJE

- Isključite uređaj iz struje pre nego što počnete da povezujete cev za dovod vode. Ako se ne pridržavate toga, može doći do strujnog udara.
- Povežite samo cev za dovod vode sa dovodom hladne vode. Ako se ne pridržavate toga, može doći do toga da filter ne radi kako treba. Vodeni čekić (udari vode u cevima) u vodovodnim instalacijama u kući može da dovede do oštećenja delova uređaja i do curenja vode ili poplave.
- Povezivanje cevi za dovod vode mora vršiti isključivo kvalifikovani vodoinstalater i to u skladu sa lokalnim propisima i propisima kojima se uređuje kvalitet vode.

NAPOMENA

- Garancija na uređaj ne pokriva instalaciju cevi za dovod vode.

Povezivanje sa uređajem

- 1 Odvrnite metalnu navrtku sa navojem koja se nalazi na zadnjoj strani uređaja i postavite je na jedan kraj cevi za vodu.
- 2 Čvrsto gurnite cev za vodu na ventil za dovod vode i zategnite navrtku.

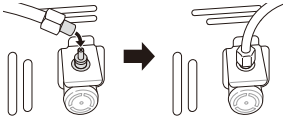

Povezivanje filtera za vodu

Postoje dve vrste filtera. Metode povezivanja su drugačije. U jednoj imamo plastičnu navrtku sa navojem, a u drugoj koristimo utične spojnice koje se same zaključavaju. Na filteru je označen pravac toka vode iz slavine ka uređaju.

<Metoda sa navrtkom>

- 1 Odvrnite spojnicu i postavite je na kraj isečenog dela cevi koji izlazi iz uređaja. Gurnite cev do kraja filtera na koji ukazuje strelica za protok i zategnite spojnicu sa navojem.

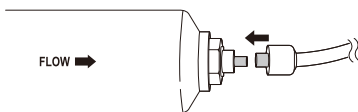

- 2 Ponovite isti postupak na drugom kraju filtera koristeći ostatak cevi za vodu.

<Metoda sa utičnom spojnicom>

- 1 Čvrsto gurnite cev za vodu koja je povezana sa uređajem na kraj na kome se nalazi strelica koja pokazuje prema spolja. Gurnite cev do kraja (oko 10–12 mm).

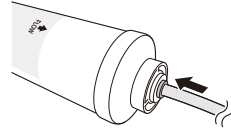

- 2 Nakon bezbednog ubacivanje cevi u filter, podesite spojnicu za zaključavanje u poziciju ispod karike za povlačenje.

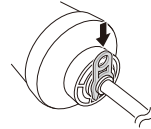

- 3 Ponovite isti postupak na drugom kraju filtera koristeći ostatak cevi za vodu.

Povezivanje sa slavinom

- 1 Gurnite cev za vodu u otvor spojnice za slavinu koju dobijate u okviru dodatne opreme. Cev treba čvrsto držati dok se spojnica stavlja na cev.

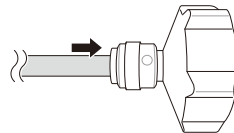

- 2** Uverite se da je gumica postavljena u spojnicu za slavinu pre nego što je pričvrstite za slavinu.



Provera priključka za vodu

- 1** Uključite dovod vode kao i uređaj. Pažljivo proverite sve spojnice i da li negde curi zbog loše postavljenih creva.
- 2** Pritisnite dugme **Water Filter** i zadržite ga 3 sekunde. Na ovaj način se resetuje ikona Zamena filtera. Novi filter za vodu je aktivan.
- 3** Postavite šolju ispod automata za vodu kako biste proverili da voda teče kroz uređaj.
- 4** Još jednom proverite da li voda curi iz cevi i spojnica.
- 5** Filter za vodu mora da bude postavljen na odgovarajuće mesto gde mu je lako prići u slučaju da treba da se zameni.

Povezivanje uređaja

Nakon instalacije uređaja povežite utikač za napajanje sa utičnicom.

NAPOMENA

- Nakon povezivanja kabla za napajanje (ili utikača) sa utičnicom, sačekajte dva ili tri sata pre nego što stavite hranu u uređaj. Ako stavite hranu pre nego što se uređaj u potpunosti rashladi, hrana može da se pokvari.

Premeštanje uređaja

- 1** Izvadite svu hranu iz uređaja
- 2** Izvucite utikač iz struje, ubacite ga i pričvrstite za kuku za utikač na zadnjem delu ili na vrhu uređaja.
- 3** Fiksirajte delove, kao što su police i ručka vrata, korišćenjem trake da biste sprečili da padnu dok premeštate uređaj.
- 4** Pažljivo premestite uređaj zajedno sa više od dve osobe. Prilikom prenosa uređaja preko veće daljine, držite uređaj uspravno.
- 5** Nakon instalacije uređaja povežite utikač za napajanje sa utičnicom da biste uključili uređaj.

Delovi i funkcije

Spoljašnjost

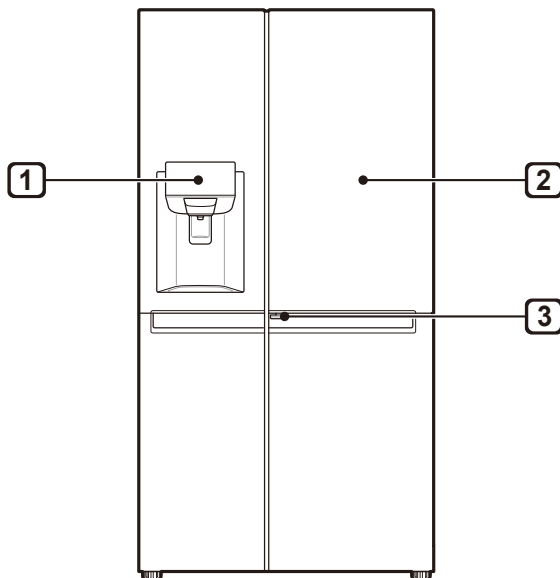

1 Kontrolna tabla

Prikazuje režime ledomata i automata za prikazivanje stanja filtera za vodu.

2 Vrata u vratima (*)

Vrata u vratima je sistem dvoslojnih vrata. Mogu se otvoriti pojedinačno ili sa glavnim vratima. Možete lako pronaći i imati pristup omiljenim grickalicama ili namirnicama.

3 Ručica za vrata u vratima (*)

Ova ručica otvara vrata u vratima.

NAPOMENA

- (*) znači da se ova funkcija razlikuje u zavisnosti od kupljenog modela.
- Izgled ili komponente uređaja mogu da se razlikuju od modela do modela.

Unutrašnjost

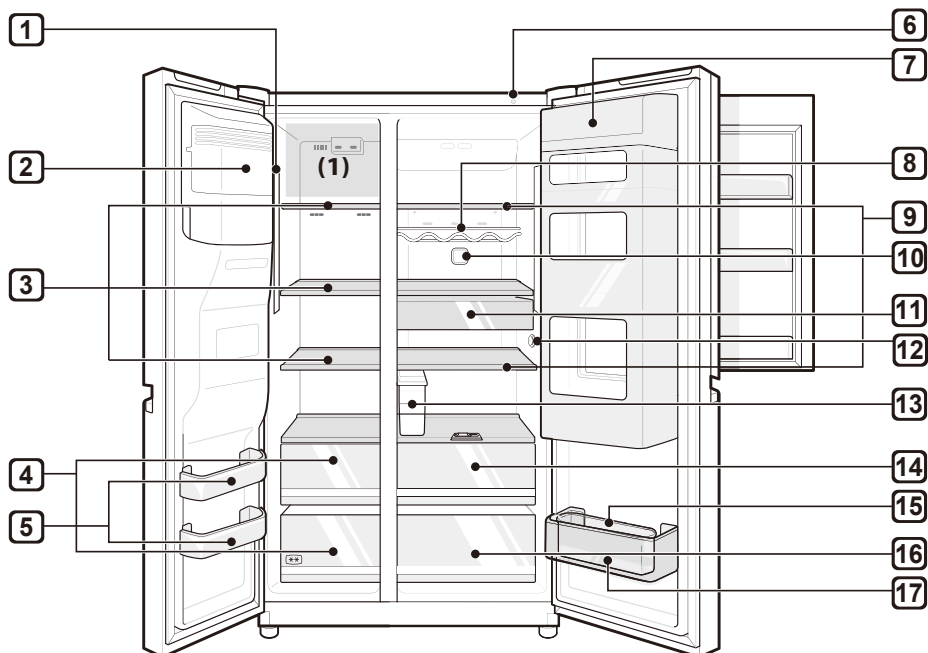

- 1 LED lampa**
LED lampe unutar uređaja se pale kada otvorite vrata.
- 2 Automatski ledomat (*)**
Ovo je mesto gde se led automatski pravi i čuva.
- 3 Polica zamrzivača (*)**
Ovde se može čuvati zamrznuta hrana, npr. meso, riba i sladoled.
- 4 Fioka zamrzivača (*)**
Ona služi za dugoročno čuvanje smrznutih namirnica.

5 Korpa na vratima zamrzivača

- Ovde možete skladištiti mala pakovanja zamrznute hrane.
- U ovim korpama nemojte držati sladoled ili hranu koja će tu stajati duže vreme.

6 Jedinica za pametnu dijagnozu

Koristite ovu funkciju kadase budete obratili korisničkom centru LG Electronics kako biste doprineli postavljanju tačne dijagnoze u slučajevima kada uređaj ne radi kako treba ili ako dođe do kvara.

7 Vrata u vratima (*)

Ovo je mesto gde se čuvaju namirnice koja se često vade iz uređaja, kao što su napici i grickalice.

8 Ležište za flaše (*)

Ovo je mesto gde se čuvaju visoke flaše sa pićem ili boce.

⚠ OPREZ

- Nemojte da stavljate kratke boce ili posude. One mogu da padnu i da nanesu povrede ili izazovu oštećenje uređaja.

9 Polica frižidera

Ovo je mesto gde se ohlađena hrana i druge stvari skladište.

- Visina police može da se podesi stavljanjem police u žleb na drugoj visini.
- Hranu sa većim sadržajem vode čuvajte na početku police.
- Stvarni broj polica razlikuje se od modela do modela.

10 Funkcija Pure N Fresh

- Ova funkcija smanjuje i uklanja neprijatne mirise iz unutrašnjosti frižidera.

11 Fioka za grickalice (*)

Ovde možete skladištiti mala pakovanja hrane koja se hladi.

12 Senzor za temperaturu

Ovaj senzor pokazuje temperaturu frižidera.

- Držite hranu na odstojanju od senzora da bi senzor precizno pokazivao temperaturu.

13 Rezervoar automata za vodu (*)

Ovo je mesto gde se čuva voda za snabdevanje automata za vodu ili automatskog ledomata. Zahteva ručno punjenje. (Samo modeli za koje nije potreban priključak za vodu)

14 Fioka za sveže povrće (*)

Ovo je mesto za očuvanje svežine voća i povrća pomoću podešavanja regulatora vlažnosti.

- Rashlađena hrana i druga hrana može se čuvati na vrhu kutije za povrće.

15 Pokretna kutija za jaja (*)

Ovo je mesto gde se čuvaju jaja.

- Možete je, po potrebi, pomerati na željeno mesto i tu je koristiti. Međutim, nemojte je koristiti kao spremnik za led ili je stavljati na policu na vrhu frižidera ili fioke sa povrćem.

16 Fioka za povrće

Ovo je mesto gde se čuva voće i povrće da bi što duže ostalo sveže.

- Broj fioke razlikuje se od modela do modela.

17 Korpa na vratima frižidera

Ovo je mesto gde se čuvaju mali paketi ohlađene hrane, pića i kesica sa sosom.

NAPOMENA

- (*) znači da se ova funkcija razlikuje u zavisnosti od kupljenog modela.
- Korpa ili fioka oblasti sa 2 zvezdice (**) se može koristiti za kratkotrajno čuvanje leda i hrane na temperaturi od -12 °C do -18 °C.
- Gornja policu zamrzivača (1) najbrže će dostići zadatu temperaturu.
- Odeljci za zamrznutu hranu sa dve zvezdice pogodni su za čuvanje prethodno zamrznute hrane, čuvanje ili pravljenje sladoleda i kockica leda.
- Odeljci sa dve zvezdice nisu pogodni za zamrzavanje sveže hrane.

Napomene za rad

- Ne koristite rezervoar automata za vodu za pića koja nisu pijaće vode.
- Korisnici bi trebalo da imaju u vidu to da može doći do stvaranja leda ako vrata nisu potpuno zatvorena, ako je velika vlažnost tokom leta ili ako se vrata od zamrzivača često otvaraju.
- Obezbedite dovoljno prostora između hrane koja se čuva na polici ili u korpi na vratima kako bi vrata mogla potpuno da se zatvore.
- Otvaranje vrata tokom dužih perioda može da dovede do značajnog povećanja temperature u odeljcima uređaja.
- Ako se frižider ostavlja prazan tokom dugih perioda, isključite ga, odmrznite ga, očistite ga, osušite ga i ostavite vrata otvorena da biste sprečili stvaranje buđi u uređaju.

Predlog za uštedu energije

- Obezbedite dovoljno prostora između hrane koja se čuva. Ovo omogućava da hladan vazduh ravnomerno cirkuliše, pa se na taj način smanjuju i računi za struju.
- Ugrejanu hranu stavite unutra tek nakon što se ohladi, da ne bi došlo do vlaženja ili zaleđivanja.
- Kada čuvate hranu u zamrzivaču, podesite da temperatura zamrzivača bude niža od temperature koja je navedena na hrani.
- Ne stavljajte hranu blizu senzora koji se nalazi u frižideru. Održavajte rastojanje od najmanje 3 cm od senzora.
- Imajte na umu da porast temperature nakon odleđivanja ima dozvoljeni opseg koji možete naći u specifikacijama uređaja. Ako želite da umanjite uticaj koje ovo može da ima na čuvanje hrane zbog porasta temperature, uvežite ili umotajte hranu u više slojeva.
- Sistem za automatsko otapanje u ovom uređaju obezbeđuje potpuno otapanje naslaga leda nastalih pri radu uređaja u uobičajenim radnim uslovima.

Delotvorno čuvanje hrane

- Čuvajte smrznutu hranu ili ohlađenu hranu u zatvorenim posudama.
- Proverite rok trajanja i nalepnicu (uputstva za skladištenje) pre skladištenja hrane u uređaj.
- Ne skladištite hranu jako dugo (duže od 4 nedelje) ako se lako kvari na niskim temperaturama.
- Stavite ohlađenu hranu ili smrznutu hranu u frižider ili zamrzivač odmah nakon kupovine.
- Živo meso i ribu čuvajte u odgovarajućim posudama u frižideru, tako da ne budu u dodiru sa drugom hranom i tako da ne kaplju na nju.
- Izbegavajte da ponovo zamrzavate hranu koja se potpuno odledila. Ponovno zamrzavanje hrane koja se potpuno odledila umanjice njen ukus i nutritivnu vrednost.
- Ne umotavajte povrće u novine i ne skladištite ga na taj način. Mastilo sa novina ili druge nepoznate supstance se mogu razmazati po hrani i mogu je kontaminirati.
- Nemojte da prepunite uređaj. Hladan vazduh ne može dobro da cirkuliše ako se uređaj prepuni.
- Ako podesite preterano nisku temperature za hranu, može se zalediti. Nemojte da podešavate temperaturu koja je niža od temperature potrebne za ispravno čuvanje hrane.
- Ako uređaj poseduje odeljke za hlađenje lako kvarljivih namirnica, u njima nemojte držati povrće i voće s većim sadržajem vlage jer se mogu zalediti zbog niske temperature.

Maksimalni kapacitet zamrzavanja

- Funkcija brzog zamrzavanja podesiće zamrzivač na maksimalni kapacitet zamrzavanja.
- To uglavnom traje do 24 sata i automatski se isključuje.
- Ako će se koristiti maksimalni kapacitet zamrzavanja, funkciju brzog zamrzavanja treba uključiti sedam sati pre nego što se sveža hrana stavi u odeljak zamrzivača.

Maksimalno skladištenje

- Da bi vazduh bolje cirkulisao, ubacite sve fioke.
- Ako treba da stavite veliku količinu hrane, sve fioke, osim donje, možete da izvadite iz zamrzivača i hranu treba da poslažete direktno na police u zamrzivaču.

NAPOMENA

- Da biste uklonili fioke, prvo izvadite hranu iz njih. Zatim koristite ručke fioka i pažljivo izvucite fioke. To može izazvati povrede.
- Oblik svake fioke može da se razlikuje pa ih ubacite na prave pozicije.

Korišćenje kontrolne table

Jedinice i funkcije

<Tip 1>

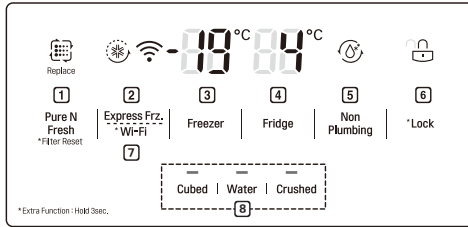

<Tip 3>

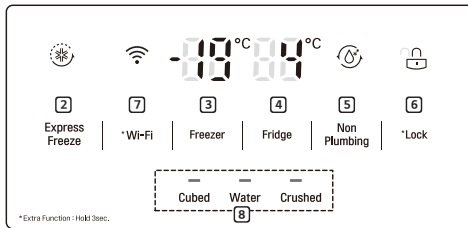

1 Funkcija Pure N Fresh

- Kontrolna tabla će se uključiti u svakom od sledećih slučajeva.
- Ova funkcija smanjuje i uklanja neprijatne mirise iz unutrašnjosti frižidera.

2 Express Freeze (Brzo zamrzavanje)

- Ovo podešava funkcije brzog zamrzavanja.

3 Freezer Temperature (Temperatura zamrivača)

- Ovim se zamrivač podešava na ciljnu temperaturu.

4 Fridge Temperature (Temperatura frižidera)

- Ovim se frižider podešava na ciljnu temperaturu.

5 Non Plumbing (Nije potreban priključak za vodu) (*)

- Postavljanje i resetovanje funkcije zaključavanja

NAPOMENA

- (*) znači da se ova funkcija razlikuje u zavisnosti od kupljenog modela.
- Stvarna kontrolna tabla može da se razlikuje od modela do modela.
- Kontrolna tabla će se automatski isključiti u cilju uštede energije.
- Ako dođe do bilo kakvih kontakata prsta ili kože sa kontrolnom tablom dok se ona čisti, može se aktivirati funkcija koju pokreće pritisnuto dugme.

<Tip 2>

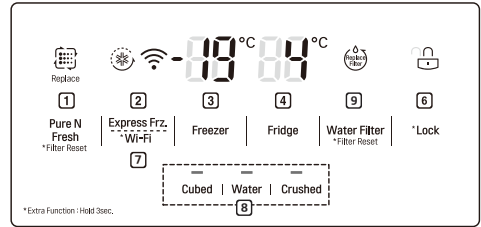

<Tip 4>

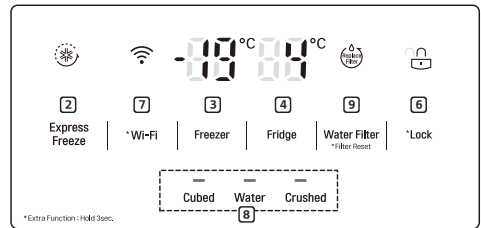

6 * Lock (Zaključavanje)

- Ovo zaključava dugmad na kontrolnoj tabli.

7 * Wi-Fi

- Ova postavka povezuje frižider s vašom kućnom Wi-Fi mrežom.

8 Water Dispenser (Automat za vodu)

- Ovim se bira funkcija Kockice leda, Voda, Drobljeni led.

9 Replacement Filter (Zamenski filter) (*)

- Ovo automatski prikazuje vreme zamene filtera za vodu (samo modeli sa priključkom za vodu).

Podešavanje temperature

Ovime se podešava temperatura u frižideru ili temperatura u zamrzivaču.

- Pritisnite dugme **Fridge** ili dugme **Freezer** da biste podesili temperaturu.
- Temperatura se može podesiti.
 - Frižider: od 1 °C do 7 °C
 - Zamrzivač: od -14 °C do -24 °C

NAPOMENA

- Zadana postavka temperature može da varira u zavisnosti od uređaja.
- Sačekajte 2 ili 3 sata nakon povezivanja uređaja na priključak pre nego što počnete da skladištite hranu u uređaju.
- Za pravljenje leda u normalnim klimama, temperatura zamrzivača treba da bude podešena na -19 °C ili nižu.

Podešavanje funkcije brzo zamrzavanje

Funkcija može brzo da zamrzne veliku količinu leda ili smrznute hrane.

- Kada pritisnete dugme **Express Freeze** na kontrolnoj tabli pali se ikona **Express Freeze**.
- Funkcija se uključuje ili isključuje svaki put kada pritisnete dugme.
- Funkcija Brzo zamrzavanje automatski se isključuje kada prođe određeni vremenski period.

Postavljanje i resetovanje funkcije zaključavanja

Ovo zaključava dugmad na kontrolnoj tabli.

- Pritisnite i držite taster **Lock** 3 sekunde. Kada je funkcija „Zaključaj“ aktivirana, svi tasteri su blokirani.
- Kada pritisnete dugme **Lock** na 3 sekunde, na kontrolnoj tabli pali se ikona **Lock/Unlock**. Funkcija se uključuje ili isključuje svaki put kada pritisnete dugme.
- Ako pritisnete bilo koje dugme osim dugmeta Zaključavanje kada je zaključavanje uključeno, dugme neće raditi.
- Ako pritisnete bilo koje dugme osim dugmeta Zaključavanje kada je zaključavanje uključeno, tri puta će zasijati ikona za **Lock/Unlock** na kontrolnoj tabli.
- Da biste promenili podešavanje, prvo pritisnite dugme **Lock** na 3 sekunde da biste onemogućili funkciju.

Korišćenje rezervoara automata za vodu (samo modeli za koje nije potreban priključak za vodu)

U rezervoaru za vodu se nalazi voda u koju se ispušta led ili je koristi automatski ledomat da bi pravio led. Ovaj rezervoar punite isključivo vodom, a ne drugim tečnostima. Ako to učinite može se oštetiti sistem rezervoara za vodu.

- 1 Izvadite rezervoar za vodu tako što ćete ga povući i u isto vreme držati ručicu.

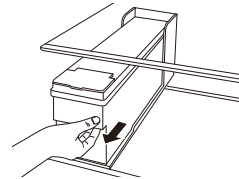

- 2** Otvorite masku ili poklopac rezervoara aparata za vodu.

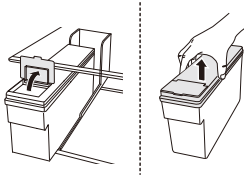

- 3** Napuniti ga vodom filtriranom u boci ili čistom filtriranom vodom do referentne linije naznačene unutar rezervoara aparata za vodu. (Ukupni kapacitet: 4 l)

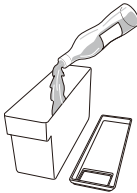

- 4** Nakon punjenja vodom, zatvorite masku ili poklopac rezervoara aparata za vodu.

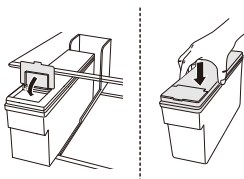

- 5** Ponovo postavite rezervoar za vodu na policu u frižideru.

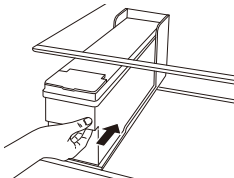

⚠ UPOZORENJE

- Deca ne smeju da se nalaze u blizini rezervoara za doziranje.
- Ne puniti rezervoar za vodu pićima i toplom vodom – samo vodom.

⚠ OPREZ

- Ne koristite prekomernu silu ili udarce prilikom uklanjanja i montaže rezervoara automata za vodu. Ako to učinite može se pokvariti ili oštetiti uređaj.

NAPOMENA

- Nakon instaliranja uređaja i pre korišćenja rezervoara automata za vodu, treba ga oprati pre nego što se napuni vodom.
- Proverite da li je rezervoar automata za vodu pravilno postavljen na uređaj. Ako nije pravilno montiran, može doći do curenja vode iz rezervoara u uređaj.
- Ako nema dovoljno vode u rezervoaru automata za vodu, to može uticati na veličinu i količinu kockica leda i može da dovede do toga da se ne napravi led.
- Ako nema vode u rezervoaru automata za vodu, funkcija izdavanja hladne vode i leda se ne mogu koristiti. Proverite da li ima vode u rezervoaru automata za vodu, a onda ga napunite vodom ako vode nema.
- Sačekajte najmanje 15 sekundi pre nego što uklonite rezervoar za vodu nakon što je ispuštio vodu ili led iz automata.
- Zvuk iz rezervoara za vodu je normalna stvar kada je u toku snabdevanje vodom automata i automatskog ledomata. To nije znak neispravnosti.

Korišćenje automata za vodu i led

Možete napraviti kockice leda, vodu i drobljeni led pritiskom na odgovarajuće dugme za željeni režim.

- Kada na kontrolnoj tabli pritisnete dugme Kocka, Voda ili Drobljeni led, lampica na kontrolnoj tabli će se uključiti i željeni način rada će biti podešen. U tom trenutku, kada pritisnete polugu dozatora, izabrana funkcija (kockice leda, voda ili izdrobljeni led) biće dozirana.
- Funkcija se naizmenično uključuje i isključuje svaki put kada pritisnete dugme na kontrolnoj tabli.

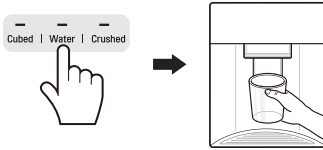

⚠ OPREZ

- Držite decu dalje od automata kako biste sprečili da se deca igraju sa komandama ili da ih oštete.
- Bacite prvih nekoliko šarži leda (oko 20 kocki i 7 čaša vode). Ovo je takođe neophodno uraditi ako uređaj niste koristili duže vreme.
- Očistite sistem automata za vodu ako se ne koristi 48 sati. Isperite sistem za vodu povezan sa dovodom vode ako se voda nije koristila 5 dana.
- Da biste očistili sistem automata za vodu, ispirajte sistem vodom 5 minuta i odbacite prvih nekoliko serija leda.

NAPOMENA

- Ako otvorite vrata zamrzivača dok se izdaje voda, snabdevanje vodom će se zaustaviti, a kontrolna tabla će se vratiti na početni ekran.
- Ako otvorite vrata frižidera dok se izdaje voda, kockice leda ili drobljeni led, proces izdavanja će se pauzirati. Kada zatvorite vrata, izabrana stavka prethodno podešenog režima će se nastaviti.
- Ako je obod šolje mali, voda može da počne da prska iz čaše ili da je potpuno promaši.
- Koristite šolju sa obodom od preko 68 mm u prečniku kada se izdaje voda, kockice leda ili drobljeni led.

- Kada ledomat pravi manje kockice leda ili kocke počnu da se spajaju, to može biti znak da mala količina vode snabdeva ledomat zbog nedovoljne količine vode u rezervoaru za vodu. Led se može takođe spojiti, ako se ne koristi često.

Automatski ledomat

Ako su uslovi odgovarajući, automatski ledomat može automatski napraviti 6 kockica u isto vreme, 50–60 komada u roku od 24 sata. Ova količina može da varira u zavisnosti od okruženja (sobna temperatura oko uređaja, učestalost otvaranja vrata, količina hrane koja se čuva u uređaju itd.).

- Ako se spremnik za led u potpunosti napuni ledom, pravljenje leda će se zaustaviti.
- Dok radi automatski ledomat, nemojte ga direktno dodirivati rukama.
- Ako se kockice leda dugo čuvaju u spremniku za led, mogu se grupisati i napraviti grumen, pa ih nije lako razdvojiti. U tom slučaju, očistite spremnik za led pre korišćenja.
- Bacite led koji je prvi put napravljen i ne koristite ga.
- Dok radi automatski ledomat, nemojte ga direktno dodirivati rukama.
- Ako se kockice leda dugo čuvaju u spremniku za led, mogu se grupisati i napraviti grumen, pa ih nije lako razdvojiti. U tom slučaju, očistite spremnik za led pre korišćenja.

Uključivanje i isključivanje automatskog ledomata

- 1 Držite i uklonite poklopac automatskog ledomata tako što ćete ga podići na gore.

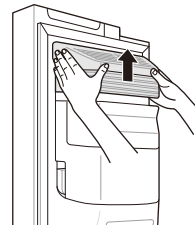

- 2 Kada se automatski ledomat ne koristi, spremnik za led se može koristiti kao korpa za zamrzivač nakon što se prekidač za ledomat postavi u isključenu poziciju.

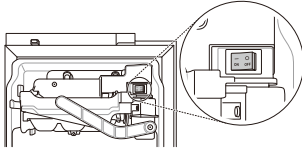

Uklanjanje spremnika za led (*)

Držite spremnik za led obema rukama i izvucite ga dok ga istovremeno podižete na gore.

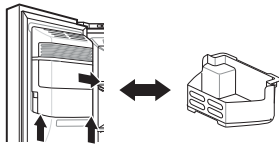

- Kada se automatski ledomat ne koristi, spremnik za led se može koristiti kao korpa za zamrzivač.
- Ako se spremnik za led u potpunosti napuni ledom, može biti težak. Uklonite ga koristeći obe ruke.

! UPOZORENJE

- Ne dodirujte mehaničke delove automatskog ledomata rukom ili alatom. U suprotnom može doći do kvara ili oštećenja uređaja.
- Potrebno je biti obazriv jer automatski ledomat radi neprekidno nakon što se vrata zamrzivača otvore dok je prekidač automatskog ledomata postavljen u položaj za uključivanje.
- Nemojte rasklapati, popravljati ili menjati automatski ledomat. Samo serviser može obavljati ove radnje.

! OPREZ

- Bacite prvih nekoliko šarži leda (oko 20 kocki i 7 čaša vode). Ovo je takođe neophodno uraditi ako uređaj niste koristili duže vreme.

- Prvi led i voda koji se izdaju mogu sadržati čestice ili miris iz cevi za snabdevanje vodom ili iz rezervoara za vodu.
- Držite decu dalje od automata. Deca mogu da se igraju sa komandama ili da ih oštete.
- Prolaz za led može biti blokiran ledom ako se koristi samo opcija pravljenja drobljenog leda. Uklonite skupljeni led tako što ćete ukloniti spremnik za led i očistiti prolaz gumenom lopaticom. Povremeno ispuštanje kockica leda takođe može pomoći u sprečavanju stvaranje mraza.
- Ako je led koji se izdaje izgubio boju, proverite da mogući razlog nisu rezervoar za vodu i snabdevanje vodom. Ako se problem i dalje javlja, obratite se centru za podršku korisnika LG Electronics. Ne koristite led ili vodu dok se problem ne reši.
- Nikada ne koristite tanku kristalnu čašu ili grnčariju za prikupljanje leda. Takve posude se mogu trošiti ili slomiti što može da dovede do pojave staklenih delića u ledu.
- Ispustite led u čašu pre nego što u nju sipate vodu ili druga pića. Može doći do prskanja ako se led ispusti u čašu koja već sadrži tečnost.
- Ne pipajte ispušt za led ili automatski ledomat rukom ili alatom. U suprotnom može doći do kvara ili oštećenja uređaja.
- Prilikom ponovnog postavljanja spremnika za led se postarajte da ga ispravno postavite. Ako je nagnut ili neravan, možda da ne nastavi da pravi led zbog ometanja senzora.
- Nikad nemojte da koristite čašu koja je izrazito uska ili duboka. Led se može zaglaviti u prolazu za led i to može da utiče na performanse uređaja.
- Držite čašu na odgovarajućoj udaljenosti od ispusta za led. Ako je čaša preblizu ispusta, može sprečiti ispuštanje leda.
- Odložite led iz spremnika za led u zamrzivaču ako odete na odmor ili tokom dužeg izostanka struje. Voda od leda koji se topi može da kaplje sa rezervoara na pod.

NAPOMENA

- (*) znači da se ova funkcija razlikuje u zavisnosti od kupljenog modela.

Vrata u vratima (*)

Ručicu koja se nalazi na donjem delu vrata povucite nagore dok se vrata u vratima ne otvore.

Unutar vrata u vratima i u okolnim korpama ima dosta prostora, što vam omogućava da skladištite hranu na organizovan način.

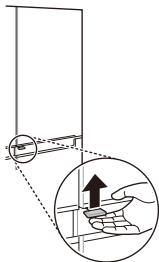

Uklanjanje kutije iz vrata u vratima

Držite obema rukama kutiju sa unutrašnje strane vrata u vratima i skinite je podizanjem na gore.



Ponovno postavljanje kutije Vrata u vratima

Montirajte je prateći obrnuti redosled radnji u odnosu na onaj koji važi za uklanjanje.

Uklanjanje korpi iz Vrata u vratima

- 1 Držite obe strane korpe i skinite je podizanjem na gore.

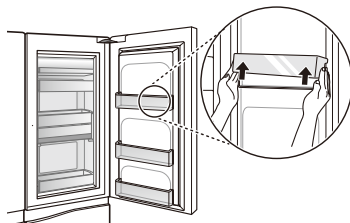

- 2 Podignite fiksiranu korpu na gore kao što je prikazano na (1) i uklonite je izvlačeći je kao što je prikazano na (2).

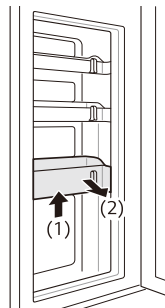

Ponovno postavljanje korpi iz Vrata u vratima

Montirajte je prateći obrnuti redosled radnji u odnosu na onaj koji važi za uklanjanje.

NAPOMENA

- (*) znači da se ova funkcija razlikuje u zavisnosti od kupljenog modela.

Fioka za sveže povrće (*)

Vlažnost u fioci za sveže povrće može da se kontroliše povlačenjem klizača u oba smeru.

Ako se pomeri nalevo, otvor za vazduh će biti otvoren i omogućiti cirkulaciju vazduha za smanjenu vlažnost. A ako se pomeri nadesno, otvor za vazduh će biti zatvoren i zadržaće svu vlažnost koja je trenutno u fioci za sveže povrće.

Zatvoreno stanje se preporučuje za čuvanje povrća, a otvoreno se preporučuje za čuvanje voća.

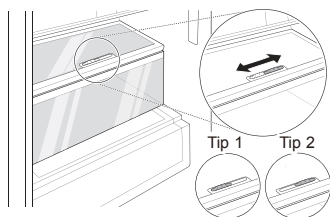

NAPOMENA

- (*) znači da se ova funkcija razlikuje u zavisnosti od kupljenog modela.

Korišćenje drugih funkcija

Alarm za otvorena vrata

Alarm se oglašava tri puta u intervalima od 30 sekundi ako se vrata (od odeljka frižidera, odeljka zamrzivača, vrata u vratima) ostave otvorena ili se skroz ne zatvore u roku od jednog minuta.

- Obratite se centru za podršku korisnika LG Electronics ako se alarm čuje čak i nakon zatvaranja vrata.

Otkrivanje kvarova

Uređaj može automatski da otkrije probleme tokom rada.

- Ako se uoči problem, uređaj ne radi i kod greške se prikazuje čak i ako se pritisne neko dugme.
- Kada se to dogodi, ne isključujte napajanje i odmah pozovite korisnički centar LG Electronics. Ako isključite napajanje, serviser centra za podršku korisnika LG Electronics može imati poteškoća u pronalaženju problema.

Upotreba aplikacije LG SmartThinQ

- Za uređaje sa logotipom  ili 

Šta treba proveriti pre upotrebe LG SmartThinQ

- 1 Proverite udaljenost između uređaja i bežičnog rutera (Wi-Fi mreža).
 - Ako je udaljenost između uređaja i bežičnog rutera suviše velika, signal će biti slabiji. Zbog toga registracija može da traje dugo ili instalacija možda neće biti moguća.
- 2 Isključite opciju **Mobilni podaci** na pametnom telefonu.
 - Kod uređaja iPhone, isključite podatke u odeljku **Settings** → **Cellular** → **Cellular Data**.

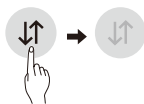

- 3 Povežite pametni telefon s bežičnim ruterom.



NAPOMENA

- Da biste proverili Wi-Fi vezu, proverite da li je oznaka **Wi-Fi**  veze osvetljena na kontrolnoj tabli.
- Uređaj podržava samo Wi-Fi mreže od 2,4 GHz. Da biste proverili mrežnu frekvenciju, obratite se internet provajderu ili pogledajte priručnik za bežični ruter.
- LG SmartThinQ ne snosi odgovornost za probleme sa povezivanjem na mrežu niti za bilo koje smetnje, kvarove ili greške izazvane povezivanjem na mrežu.

- Ako uređaj ne može da se poveže na Wi-Fi mrežu, možda je suviše daleko od rutera. Kupite pojačivač Wi-Fi signala (proširivač opsega) da biste pojačali Wi-Fi signal.
- Veza sa Wi-Fi mrežom možda neće biti uspostavljena ili će biti prekinuta zbog uslova u kojima funkcioniše kućna mreža.
- Povezivanje na mrežu možda neće funkcionisati ispravno zbog pružaoca internet usluga.
- Zbog okolnih bežičnih mreža možda će vaša bežična mreža biti spora.
- Uređaj se ne može da se registruje zbog problema s bežičnim prenosom signala. Isključite uređaj i sačekajte oko jednog minuta pre nego što pokušate ponovo.
- Ako je na bežičnom ruteru uključen zaštitni zid, isključite zaštitni zid ili dodajte izuzetak.
- Naziv bežične mreže (SSID) treba da se sastoji od kombinacije latiničnih slova i brojeva. (Nemojte da koristite posebne znakove)
- Korisnički interfejs pametnog telefona može da se razlikuje u zavisnosti od mobilnog operativnog sistema i proizvođača.
- Ako je sigurnosni protokol rutera podešen na **WEP** možda nećete moći da podesite mrežu. Molimo da promenite na druge sigurnosne protokole (preporučuje se **WPA2**) i ponovo registrujte proizvod.

Instalacija aplikacije LG SmartThinQ

Pretražite aplikaciju LG SmartThinQ u radnji Google Play Store & Apple App Store putem pametnog telefona.

Funkcija Wi-Fi

Mogućnost komunikacije sa uređajem putem pametnog telefona primenom odgovarajućih pametnih funkcija.

Ažuriranje upravljačkog softvera

Nastojte da uređaj uvek bude ažuriran.

Smart Diagnosis™

Ako koristite funkciju Smart Diagnosis, dobićete korisne informacije kao što je ispravan način korišćenja uređaja na osnovu obrasca korišćenja.

Postavke

Omogućavaju vam da podesite razne opcije na frižideru i u aplikaciji.

NAPOMENA

- Ako zamenite bežični ruter, pružaoca internet usluga ili lozinku, obrišite registrovani uređaj iz aplikacije LG SmartThinQ i ponovo ga registrujte.
- Aplikacija je podložna promenama radi unapređenja rada uređaja i to bez prethodnog obaveštenja korisnika.
- Funkcije mogu varirati u zavisnosti od modela.

Povezivanje sa Wi-Fi mrežom

Dugme **Wi-Fi**, kada se koristi sa aplikacijom LG SmartThinQ, omogućava da se frižider poveže na kućnu Wi-Fi mrežu. Oznaka **Wi-Fi** prikazuje status povezanosti frižidera na mrežu. Oznaka svetli kada je frižider povezan na Wi-Fi mrežu.

Prva registracija uređaja

Pokrenite aplikaciju LG SmartThinQ i pratite uputstva iz aplikacije o registraciji uređaja.

Nova registracija uređaja ili registracija drugog korisnika

Pritisnite i 3 sekunde držite dugme **Wi-Fi** da biste ga privremeno isključili. Pokrenite aplikaciju LG SmartThinQ i pratite uputstva iz aplikacije o registraciji uređaja.

NAPOMENA

- Da biste isključili Wi-Fi funkciju, pritisnite i 3 sekunde držite dugme **Wi-Fi**. Ikona za Wi-Fi će nestati.

Specifikacije modula za bežični LAN

Model	LCW-004
Opseg frekvencije	2412 do 2472 MHz
Izlazna snaga (maks)	IEEE 802.11b:17.82 dBm IEEE 802.11g:17.72 dBm IEEE 802.11n:16.61 dBm

Verzija softvera bežične funkcije: V 1.0

Korisnik treba da ima na umu da ovaj uređaj treba postaviti i njime upravljati sa udaljenosti od najmanje 20 cm od tela.

Izjava o usklađenosti



Ovime LG Electronics izjavljuje da je radio oprema u vidu frižidera u skladu s Direktivom 2014/53/EU. Celi tekst EU deklaracije o saglasnosti dostupan je na sledećoj internetskoj adresi:

<http://www.lg.com/global/support/cedoc/cedoc#>

LG Electronics European Shared Service Centre B.V.

Krijgsman 1

1186 DM Amstelveen

Holandija

Napomena sa informacijama o softveru otvorenog koda

Da biste dobili izvorni kod pod GPL, LGPL, MPL i drugim licencama otvorenog izvornog koda koje su sadržane u ovom proizvodu, posetite <http://opensource.lge.com>.

Pored izvornog koda, možete da preuzmete i sve navedene uslove licence, odricanja od garancije i obaveštenja o autorskim pravima.

Kompanija LG Electronics takođe pruža mogućnost slanja izvornog koda na CD-ROM-u, pod uslovom da pokrijete te troškove (koji obuhvataju cenu medija i troškove slanja i isporuke), te radi toga je neophodno da pošaljete zahtev kompaniji LG Electronics na e-adresu: opensource@lge.com. Ova ponuda važi tri godine od naše poslednje isporuke ovog proizvoda. Ova poruka važi za sve koji su upoznati sa ovom informacijom.

funkcije Smart Diagnosis™

- Za uređaje sa logotipom  ili 

Funkcija Smart Diagnosis™ preko centra za podršku korisnika

Koristite tu funkciju ako vam je potrebna precizna dijagnoza koju pruža korisnički centar LG Electronics kada uređaj ne radi ispravno ili je pokvaren. Koristite tu funkciju samo za kontaktiranje predstavnika servisa, ne tokom normalnog rada.

- 1 Pritisnite dugme **Lock** da biste aktivirali funkciju zaključavanja.
 - Ako je ekran zaključan duže od 5 minuta, morate da isključite zaključavanje i da ga zatim ponovo uključite.

* Lock



- 2 Otvorite vrata frižidera, a zatim držite telefon na gornjoj desnoj rupici zvučnika.
 - Postavite telefon tako da mikrofonski otvor bude u ravni sa rupicom zvučnika.

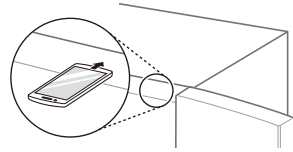

- 3 Pritisnite i držite dugme **Freezer** tri sekunde ili duže dok i dalje držite vaš telefon kod zvučnika.
- 4 Kada se prenos podataka završi, agent u servisu objasniće vam rezultate funkcije Smart Diagnosis™.

NAPOMENA

- Postavite telefon tako da mikrofonski otvor bude u ravni sa rupicom zvučnika.
- Zvuk funkcije Smart Diagnosis™ se generiše nakon približno 3 sekunde.
- Držite telefon na gornjoj desnoj rupici zvučnika i sačekajte da se podaci prenesu.
- Ne pomerajte telefon sa rupice zvučnika dok se podaci prenose.
- Zvuk prenosa podataka može zvučati neprijatno dok se podaci prenose tokom funkcije Smart Diagnosis™, ali ne sklanjajte telefon sa rupice zvučnika zbog precizne dijagnoze dok zvuk prenosa podataka ne prestane.
- Kada se prenos podataka završi, prikazuje se poruka o završetku prenosa i kontrolna tabla se automatski isključuje i ponovo uključuje nakon nekoliko sekundi. Nakon toga centar za korisničku podršku objašnjava rezultate dijagnoze.
- Funkcija Smart Diagnosis™ zavisi od kvaliteta lokalnog poziva.
- Komunikacijske performanse će se poboljšati i možete da šaljete bolji signal ako koristite fiksni telefon.
- Ako prenos podataka funkcije Smart Diagnosis™ bude loš zbog lošeg kvaliteta poziva, možda ne dobijete najbolju uslugu Smart Diagnosis™ funkcije.

Napomene za čišćenje

- Kada se policia ili fioka uklanjaju iz unutrašnjosti uređaja, sklonite svu skladištenu hranu sa police ili iz fioke da biste sprečili da dođe do povrede ili oštećenja uređaja.
 - U suprotnom, može doći do povrede zbog težine skladištene hrane.
- Ako usisavanjem čistite spoljne ventilacione otvore uređaja, onda treba izvući kabl za napajanje iz utičnice da biste izbegli statičko pražnjenje koje bi moglo da ošteti elektroniku ili da izazove strujni udar.
- Odvojite police i fioke i očistite ih vodom, a zatim ih dovoljno osušite pre nego što ih ponovo postavite.
- Redovno brišite zaptivače na vratima pomoću vlažne mekane krpe.
- Treba očistiti mrlje i ono što se prospe u korpu na vratima jer to može da ugrozi mogućnost skladištenja hrane u korpi, a može je i oštetiti.
- Nakon čišćenja proverite da li je kabl za napajanje oštećen, topao ili nepravilno prikopčan.
- Održavajte čistoću otvora za vazduh sa spoljne strane uređaja.
 - Blokiranje otvora za vazduh mogu da izazovu požar ili oštećenja uređaja.
- Voskiranje spoljnih ofarbanih metalnih površina pomaže u zaštiti od rđe. Ne voskirajte plastične delove. Voskirajte ofarbane metalne površine bar dva puta godišnje koristeći vosak za uređaj (ili auto-vosak u vidu paste). Nanosite vosak čistom, mekanom tkaninom.
- Prilikom čišćenja unutrašnjih ili spoljnih površina uređaja, nemojte da koristite grube četke, pastu za zube ili zapaljive materijale. Nemojte da koristite sredstva za čišćenje koja sadrže zapaljive materije.
 - To može da izazove gubitak boje ili oštećenje uređaja.
 - Zapaljive materije: alkohol (etanol, metanol, izopropil alkohol, izobutil alkohol, itd), razređivači, izbeljivači, benzen, zapaljive tečnosti, abrazivi itd.

- Za spoljašnjost uređaja koristite čist sunder ili mekanu tkaninu i blagi deterdžent u toploj vodi. Ne koristite abrazivna sredstva ili jaka sredstva za čišćenje. Temeljno osušite mekom krpom.
- Nikada ne perite police ili posude u mašini za pranje sudova.
 - Delovi se mogu deformisati usled toplote.
- Redovno čistite površine koje mogu doći u dodir sa hranom i dostupne sisteme za odvod.
- Ako je uređaj opremljen LED lampom, nemojte uklanjati poklopac lampe ili LED lampu u pokušaju da uređaj popravite ili servisirate. Molimo vas da se obratite centru za podršku korisnika LG Electronics.

Čišćenje poklopca kondenzatora

Koristite usisivač s četkom da biste očistili poklopac kondenzatora i otvore. Nemojte da uklanjate ploču koja pokriva područje namotaja kondenzatora.

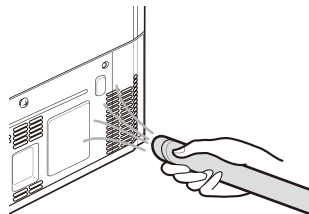

Zamena filtera za Čisto i sveže (*)

Ako se prikaže poruka koja ukazuje na zamenu filtera, zamenite filter u najkraćem mogućem roku da bi filter za Pure N Fresh i dalje radio kako treba.

- 1 Ako se na kontrolnoj tabli upali ikonica **Replace**, zamenite filter za Čisto i sveže.



Replace

- 2 Držite i uklonite poklopac filtera za Čisto i sveže tako što ćete ga okretati obrnuto od smera kazaljke na satu.



- 3 Uklonite filter koji se nalazi u poklopcu filtera za Čisto i sveže i zamenite ga novim filterom.



- 4 Nakon zamene filtera, vratite poklopac filtera za Čisto i sveže tako što ćete ga okretati u smeru kazaljke na satu.



- 5 Da biste resetovali vreme zamene filtera, pritisnite dugme **Pure N Fresh** na kontrolnoj tabli više od 3 sekunde. Ikonica **Replace** na kontrolnoj tabli će se ugasisi.

- 6 Radiće nakon zamene filtera.

NAPOMENA

- (*) znači da se ova funkcija razlikuje u zavisnosti od kupljenog modela.
- Ne ubacujte prste ili druge predmete u deo za montažu filtera. To može dovesti do povreda ili neispravnog rada.
- Ako prođe vreme za zamenu, njegov učinak na uklanjanje bakterija i neprijatnih mirisa može se smanjiti.
- Napominjemo da ako perete filter vodom, učinak filtera se takođe može pogoršati.

- Treba biti oprezan da se ne menja pravac filtera koji se ubacuje u poklopac filtera.
- Prilikom podešavanja uređaja na režim Uključeno ili Pokretanje nakon zamene filtera, proverite da li je uključena LED lampa koja je blizu filtera.
- Filter se može kupiti od centra za podršku korisnika LG Electronics.

Čišćenje korpe u vratima

Uklanjanje korpe u vratima frižidera/zamrzivača

Držite obe strane korpe i skinite je podizanjem na gore.

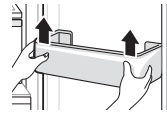

Ponovno postavljanje korpe u vratima frižidera/zamrzivača

- 1 Držite obe strane korpe vratima, lagano gurajte jednu ivicu da se postavi, a zatim na isti način postavite i drugu ivicu.

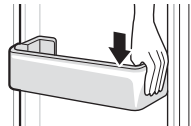

- 2 Nakon montaže, lagano pritisnite korpu u vratima da biste je horizontalno ispravili.

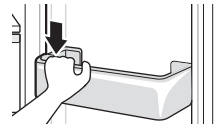

Čišćenje police

Uklanjanje police frižidera/ zamrzivača

Uklonite policu tako što ćete je izvuci napolje.

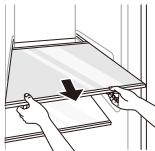

Ponovno postavljanje police frižidera/zamrzivača

Izvadite policu tako što ćete je izvuci dok blago podižete zadnju ivicu police frižidera.

Čišćenje fioke za povrće

Uklanjanje fioke za povrće

- 1 Uklonite sadržaj iz fioke. Držite ručicu fioke za povrće i potpuno je izvucite i nežno vucite ka spolja dok se ne zaustavi.

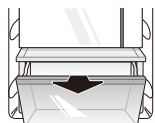

- 2 Podignite gore fioku za povrće i uklonite je tako što ćete je izvuci.

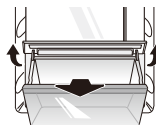

Ponovno postavljanje fioke za povrće

- 1 Ako fioka za povrće ima poklopac, podignite ga.

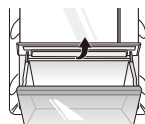

- 2 Stavite dno fioke za povrće u prvobitni položaj i lagano ga gurnite nazad dok ga spuštate.

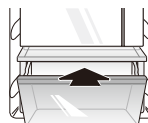

⚠ OPREZ

- Napominjemo da može doći do povrede prilikom uklanjanja fioke za povrće zbog težine skladištenih namirnica.

Čišćenje automata za vodu

Čišćenje dozirnog tasa

Dozirni tas se može lako ukvasiti zbog prosipanja leda ili vode. Obrišite ceo taj deo vlažnom tkaninom.



Čišćenje ispusta za vodu i led

Često brišite ispust za vodu ili led čistom tkaninom jer se može lako isprljati. Napominjemo da dlačice sa tkanine mogu da se zalepe na ispust.

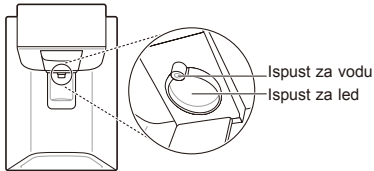

Zamena filtera za vodu (samo za modele sa priključkom za vodu)

Zamenite filter za vodu za jednokratnu upotrebu kada je to naznačeno na ikonici **Replacement Filter** ili bar na svakih 6 meseci.

Da biste na vreme nabavili novi filter, svetlo će se upaliti malo pre nego što postojeći filtera istroši svoj kapacitet. Blagovremena promena filtera vam omogućava da dobijete svežu i čistu vodu iz uređaja.

- 1 Isključite uređaj.
- 2 Isključite dovod vode u uređaj.
- 3 Uklonite jednokratni filter za vodu.
- 4 Instalirajte zamenski filter za vodu prateći odeljak „Povezivanje sa filterom za vodu“.
- 5 Uključite dovod vode, kao i uređaj.
- 6 Pritisnite dugme **Water Filter** i zadržite ga 3 sekunde. Na ovaj način se resetuje ikona Zamenja filtera. Novi filter za vodu je aktivan.

Simptomi	Razlog	Rešenje
Nema hlađenja ili zamrzavanja.	Da li je došlo do nestanka struje?	<ul style="list-style-type: none"> • Proverite da li drugi uređaji rade.
	Da li je utikač za napajanje iskopčan iz utičnice?	<ul style="list-style-type: none"> • Ispravno prikopčajte utikač za napajanje u utičnicu.
Hlađenje ili zamrzavanje je slabo.	Da li je temperatura frižidera ili zamrzivača postavljena na najtoplije podešavanje?	<ul style="list-style-type: none"> • Postavite temperaturu frižidera ili zamrzivača na „Srednje“.
	Da li je uređaj na direktnoj sunčevoj svetlosti ili je blizu objekta koji stvara toplotu, npr. rerna ili grejalica?	<ul style="list-style-type: none"> • Proverite oblast instalacije i ponovo ga instalirajte dalje od objekata koji stvaraju toplotu.
	Da li ste unutra stavili vruću hranu bez prvobitnog hlađenja hrane?	<ul style="list-style-type: none"> • Ohladite hranu pre nego što je stavite u frižider ili zamrzivač.
	Da li ste stavili previše hrane?	<ul style="list-style-type: none"> • Održavajte odgovarajuću razdaljinu između hrane.
	Da li su vrata na uređaju potpuno zatvorena?	<ul style="list-style-type: none"> • Skroz zatvorite vrata i proverite da skladištena hrana ne smeta vratima.
	Da li ima dovoljno prostora oko uređaja?	<ul style="list-style-type: none"> • Podesite položaj instalacije da biste obezbedili dovoljno prostora oko uređaja.
U uređaju je neprijatan miris.	Da li je temperatura frižidera ili zamrzivača postavljena na „Toplo“?	<ul style="list-style-type: none"> • Postavite temperaturu frižidera ili zamrzivača na „Srednje“.
	Da li ste unutra stavili hranu koja ima jak miris?	<ul style="list-style-type: none"> • Hranu koja ima jak miris čuvajte u zatvorenim posudama.
	Možda se voće ili povrće pokvarilo u fioci?	<ul style="list-style-type: none"> • Bacite pokvareno povrće i očistite fioku za povrće. Nemojte previše dugo da čuvate povrće u fioci za povrće.
Lampa koja je unutar uređaja se ne uključuje.	Da li se lampa koja je unutar uređaja isključuje?	<ul style="list-style-type: none"> • Korisnici ne mogu da zamene unutrašnju lampu u uređaju jer nisu pogodne za popravku. Ako se unutrašnja lampa ne pali, molimo vas da se obratite centru za podršku korisnika LG Electronics.

Simptomi	Razlog	Rešenje
Vrata uređaja nisu čvrsto zatvorena.	Da li je uređaj nagnut prema napred?	<ul style="list-style-type: none"> • Podesite prednje nožice da biste malo uzdigli prednju stranu.
	Da li su police pravilno sastavljene?	<ul style="list-style-type: none"> • Ponovo postavite police ako je potrebno.
	Da li ste vrata zatvorili upotrebom prekomerne sile?	<ul style="list-style-type: none"> • Ako upotrebite preveliku silu ili brzinu tokom zatvaranja vrata, ona mogu na kratko ostati otvorena pre zatvaranja. Postarajte se da ne lupate vratima. Zatvorite ih bez upotrebe sile.
Vrata uređaja se teško otvaraju.	Da li ste vrata otvorili odmah nakon zatvaranja?	<ul style="list-style-type: none"> • Ako vrata uređaja pokušate da otvorite u roku od 1 minuta nakon zatvaranja, možete imati poteškoće zbog pritiska unutar uređaja. Pokušajte da ponovo otvorite vrata uređaja nakon nekoliko minuta kako bi se stabilizovao unutrašnji pritisak.
Kondenzacija se javlja unutar uređaja ili na dnu poklopca fioke za povrće.	Da li ste unutra stavili vruću hranu bez prvobitnog hlađenja hrane?	<ul style="list-style-type: none"> • Ohladite hranu pre nego što je stavite u frižider ili zamrzivač.
	Da li ste ostavili otvorena vrata uređaja?	<ul style="list-style-type: none"> • Iako će kondenzacija nestati brzo nakon što zatvorite vrata uređaja, možete da je obrišete pomoću suve tkanine.
	Da li često otvarate i zatvarate vrata uređaja?	<ul style="list-style-type: none"> • Kondenzacija može da nastane zbog temperaturne razlike u odnosu na spoljašnjost. Obrišite vlagu suvom tkaninom.
	Da li ste unutra stavili toplu ili vlažnu hranu koju niste je zatvorili u posudu?	<ul style="list-style-type: none"> • Hranu čuvajte u pokrivenoj ili zatvorenoj posudi.
Led se formirao u zamrzivaču.	Možda vrata nisu zatvorena kako treba?	<ul style="list-style-type: none"> • Proverite da namirnica unutar uređaja ne blokira vrata i proverite da li su vrata čvrsto zatvorena.
	Da li ste unutra stavili vruću hranu bez prvobitnog hlađenja hrane?	<ul style="list-style-type: none"> • Ohladite hranu pre nego što je stavite u frižider ili zamrzivač.

Simptomi	Razlog	Rešenje
Led se formirao u zamrzivaču.	Da li je ulaz ili izlaz za vazduh u zamrzivaču blokiran?	<ul style="list-style-type: none"> • Uverite se da ulaz ili izlaz za vazduh nije blokiran tako da vazduh može unutra da cirkuliše.
	Da li je zamrzivač prepunjen?	<ul style="list-style-type: none"> • Održavajte odgovarajuću razdaljinu između hrane.
Sa unutrašnje ili spoljašnje strane uređaja formirao se led ili kondenzacija.	Da li ste često otvarali i zatvarali vrata uređaja ili su vrata uređaja nepravilno zatvorena?	<ul style="list-style-type: none"> • Led ili kondenzacija mogu da se formiraju ako vazduh spolja uđe u uređaj.
	Da li je okruženje instalacije vlažno?	<ul style="list-style-type: none"> • Kondenzacija može da se pojavi na spoljnoj strani uređaja ako je prostorija u kojoj je instaliran previše vlažna ili ako je vlažnost vazduha povećana, npr. kada pada kiša. Obrišite vlagu koja se pojavi suvom tkaninom.
Uređaj je bučan i proizvodi čudne zvukove.	Da li je uređaj instaliran na tankom ili neravnom podu?	<ul style="list-style-type: none"> • Instalirajte uređaj na čvrstom i ravnom podu.
	Da li zadnja strana uređaja dodiruje zid?	<ul style="list-style-type: none"> • Podesite položaj instalacije da biste napravili dovoljno prostora oko uređaja.
	Da li ima raštrkanih predmeta iza uređaja?	<ul style="list-style-type: none"> • Uklonite raštrkane predmete koji se nalaze iza uređaja.
	Da li je neki predmet na uređaju?	<ul style="list-style-type: none"> • Uklonite predmet sa uređaja.
Strane ili prednja strana uređaja su vrući.	U ovim delovima uređaja su ugrađene antikondenzacijske cevi da bi se smanjila kondenzacija koja se formira u delu oko vrata.	<ul style="list-style-type: none"> • Cev za oslobađanje toplote i sprečavanje kondenzacije instalirana je sa prednje strane uređaja, i sa strane. Ona može da bude izrazito vruća odmah nakon instaliranja uređaja ili tokom leta. Budite uvereni da to nije problem već sasvim normalno.
Ima vode van ili unutar uređaja.	Da li negde oko uređaja curi voda?	<ul style="list-style-type: none"> • Proverite da voda ne curi iz sudopere ili drugog mesta.
	Da li ima vode na dnu uređaja?	<ul style="list-style-type: none"> • Proverite da li voda dolazi od topljenja smrznute hrane ili polomljene ili prevrnute posude.

Simptomi	Razlog	Rešenje
Automatski ledomat ne pravi led ili pravi male količine leda.	Da li ste skoro instalirali uređaj?	<ul style="list-style-type: none"> Ledomat normalno pravi led kad je prošlo otprilike 48 sati nakon što je uređaj instaliran.
	Da li ste povezali cev za snabdevanje vodom sa uređajem i otvorili ventil?	<ul style="list-style-type: none"> Povežite cev za snabdevanje vodom sa uređajem i potpuno otvorite ventil.
	Da li je crevo za snabdevanje vodom savijeno?	<ul style="list-style-type: none"> Ako je crevo za snabdevanje vodom savijeno, to može ugroziti protok vode.
	Da li ste u poslednje vreme isпустили veliku količinu leda?	<ul style="list-style-type: none"> Potrebno je oko 24 sata da se napravi još leda u automatskom ledomatu. Molimo sačekajte.
	Da li ste podesite prekidač ledomata ili dugme za automatski ledomat na kontrolnoj tabli na UKLJUČENO?	<ul style="list-style-type: none"> Pritisnite I na prekidaču automatskog ledomata ili podesite dugme za automatski ledomat na kontrolnoj tabli na ON. (Za više detalja o načinu korišćenja posetite veb sajt LG electronics ili koristite svoj pametni uređaj.)
	Da li je temperatura u zamrzivaču previsoka?	<ul style="list-style-type: none"> Ako je postavljena temperatura previsoka, led će se sporo praviti ili se uopšte neće praviti. Postavite temperaturu zamrzivača na $-18\text{ }^{\circ}\text{C}$ da bi automatski ledomat normalno radio.
	Da li ste često otvarali vrata uređaja?	<ul style="list-style-type: none"> Ako suviše često otvarate vrata uređaja, hladan vazduh će izlaziti napolje i to će smanjiti brzinu kojom se pravi led. Nemojte često da otvarate i zatvarate vrata uređaja.
	Da li je uređaj potpuno zatvoren?	<ul style="list-style-type: none"> Ako vrata uređaja nisu potpuno zatvorena, povećaće se temperatura u zamrzivaču što će usporiti brzinu pravljenja leda. Zatvorite vrata uređaja u potpunosti.
Led se ne izdaje.	Da li ima leda u spremniku za led?	<ul style="list-style-type: none"> Proverite da li ima leda u spremniku za led.
	Da li se formiralo grumenje leda u spremniku za led?	<ul style="list-style-type: none"> Odvojite i prodrmajte spremnik za led. Bacite preostalo grumenje leda nakon što prodrmate spremnik za led.

Simptomi	Razlog	Rešenje
Led se ne izdaje.	Ne možete da čujete zvuk leda koji izlazi?	<ul style="list-style-type: none"> • Da biste izdali led, na kontrolnoj tabli naizmenično izaberite režime za kockice leda i drobljeni led.
	Da li je blokiran prolaz za led? (Prolaz za led možete da proverite odvajanjem spremnika za led.)	<ul style="list-style-type: none"> • Led ne može da se izdaje ispravno ako je prolaz za led blokiran. Redovno proveravajte i čistite prolaz za led.
Ne izlazi voda.	Da li koristite nefiltriranu vodu?	<ul style="list-style-type: none"> • Nefiltrirana voda može da sadrži veliku količinu raznih teških metala ili nepoznatih supstanci, tako da može da dođe do začepljenja filtera u ranoj fazi, bez obzira na rok trajanja filtera.
	Možda je rezervoar automata za vodu prazan? (Samo modeli za koje nije potreban priključak za vodu)	<ul style="list-style-type: none"> • Napunite rezervoar automata za vodu.
	Voda ne izlazi kada je cev za vodu ispunjena vazduhom. (Samo modeli za koje nije potreban priključak za vodu)	<ul style="list-style-type: none"> • Izvadite rezervoar za vodu tako što ćete ga izvlačiti držanjem za ručku. Napunite vodom rezervoar za vodu i stavite ga na policu frižidera.
	Da li je ventil za dovod vode zatvoren? (Samo za modele sa priključkom za vodu)	<ul style="list-style-type: none"> • Otvorite ventil za dovod vode.
Voda ima čudan ukus.	Da li je ukus vode drugačiji u odnosu na ukus vode iz prethodnog prečišćivača vode?	<ul style="list-style-type: none"> • Da li prečišćena ili hladna voda nije korišćena duži vremenski period?
	Da li je prošlo mnogo vremena od kad ste instalirali i zamenili filter?	<ul style="list-style-type: none"> • Ako se koristi filter kojem je istekao rok, performanse prečišćavanja se mogu smanjiti. Preporučuje se da se filter zameni u skladu sa periodom za zamenu filtera.
	Da li ste pravilno isprali filter u početnoj fazi nakon instalacije?	<ul style="list-style-type: none"> • Kada po prvi put instalirate ili zamenite filter, uklonite ostatke vazduha i aktivnog uglja iz unutrašnjosti filtera. Koristite uređaj nakon izdavanja i pražnjenja oko 5 litara prečišćene vode iz automata pritiskom na ručicu za sipanje vode. (Aktivan ugalj je bezopasan po ljude.)
	Da li prečišćena ili hladna voda nije korišćena duži vremenski period?	<ul style="list-style-type: none"> • Ukus ustajale vode se može promeniti zbog razvoja bakterija. Koristite proizvod nakon izdavanja i pražnjenja oko 5 litara (oko 3 minuta) iz automata za vodu.

Simptomi	Razlog	Rešenje
Zvukovi škljocanja	Kontrola odmrzavanja škljocnuće kada automatski ciklus odmrzavanja počne i završi se. Kontrola termostata (ili kontrola uređaja na nekim modelima) takođe će škljocnuti tokom uključivanja i isključivanja ciklusa.	<ul style="list-style-type: none"> • Normalan rad
Zvukovi klepetanja	Klepetanje može da dolazi od toka rada uređaja, cevi za vodu sa zadnje strane uređaja (samo za modele za priključkom za vodu) ili predmeta koji se drže na uređaju ili oko njega.	<ul style="list-style-type: none"> • Normalan rad
	Uređaj nije ravno postavljen na pod.	<ul style="list-style-type: none"> • Pod je slab ili neravan ili je potrebno poravnati nogice za nivelisanje. Pogledajte odeljak „Nivelisanje vrata“.
	Uređaj sa linearnim kompresorom je premeštan dok radi.	<ul style="list-style-type: none"> • Normalan rad. Ako kompresor ne prestane da klepeće nakon 3 minuta, isključite napajanje na uređaju i zatim ga ponovo uključite.
Zvukovi šištanja	Motor ventilatora za isparavanje pokreće vazduh kroz odeljke frižidera i zamrzivača.	<ul style="list-style-type: none"> • Normalan rad
	Vazduh se usmerava preko isparivača pomoću ventilatora za isparavanje.	<ul style="list-style-type: none"> • Normalan rad
Zvukovi krkljanja	Tečnost uređaja teče kroz sistem za hlađenje	<ul style="list-style-type: none"> • Normalan rad
Zvukovi pucketanja	Skupljanje i širenje unutrašnjih zidova zbog temperaturnih promena.	<ul style="list-style-type: none"> • Normalan rad
Vibriranje	Ako strane ili zadnja strana uređaja dodiruju plakar ili zid, neke od normalnih vibracija mogu praviti zvukove.	<ul style="list-style-type: none"> • Da biste otklonili buku, obezbedite da strane i zadnja strana ne budu u dodiru sa zidom ili plakarom.

Simptomi	Razlog	Rešenje
Vaš aparat i pametni telefon nisu priključeni na Wi-Fi mrežu.	Lozinka za Wi-Fi mrežu na koju pokušavate da se priključite nije ispravna.	<ul style="list-style-type: none"> • Pronađite Wi-Fi mrežu na koju je priključen vaš pametni telefon i uklonite je, a zatim registrujte svoj uređaj na LG SmartThinQ.
	Mobilni podaci na vašem pametnom telefonu su uključeni.	<ul style="list-style-type: none"> • Isključite opciju Mobilni podaci na vašem pametnom telefonu i registrujte uređaj pomoću Wi-Fi mreže.
	Naziv bežične mreže (SSID) nije ispravno podešen.	<ul style="list-style-type: none"> • Naziv bežične mreže (SSID) treba da se sastoji od kombinacije latiničnih slova i brojeva. (Nemojte da koristite posebne znakove)
	Frekvencija rutera nije 2,4 GHz.	<ul style="list-style-type: none"> • Podržani su samo ruteri čija je frekvencija 2,4 GHz. Podesite bežični ruter na 2,4 GHz i priključite uređaj na bežični ruter. Da biste proverili frekvenciju rutera, obratite se provajderu internet usluga ili proizvođaču rutera.
	Udaljenost između uređaja i bežičnog rutera je suviše velika.	<ul style="list-style-type: none"> • Ako je udaljenost između uređaja i bežičnog rutera suviše velika, signal može da bude suviše slab i veza možda neće biti ispravno konfigurisana. Stavite ruter bliže uređaju.

Beleške

BRUKSANVISNING

KYLSKÅP & FRYS

Läs denna bruksanvisning noggrant innan apparaten används och spara den för framtida bruk.

INNEHÅLLSFÖRTECKNING

Det kan finnas bilder eller innehåll i denna bruksanvisning som skiljer sig från modellen du köpt.

Denna bruksanvisning är föremål för revidering av tillverkaren.

SÄKERHETSANVISNINGAR.....	3
VIKTIGA SÄKERHETSANVISNINGAR	3
Kassera den gamla apparaten	11
INSTALLATION	12
Delar	12
Dimensioner och marginaler.....	13
Omgivande temperatur	13
Borttagning av dörr	14
Justering av dörrens höjd	15
Anslutning av vattenledning (gäller endast modeller med fast vattenanslutning).....	16
Anslut apparaten	18
Flytta apparaten.....	18
DRIFT	19
Delar och funktioner	19
Anmärkningar om drift	23
Använda kontrollpanelen	25
Användning av vattendispenserbehållaren (gäller endast modeller utan fast vattenanslutning).....	26
Användning av vatten- och isdispensern	28
Automatisk ismaskin.....	28
Dörr-i-dörr (*)	30
Låda för färska grönsaker (*).....	31
Använda övriga funktioner.....	31
SMARTA FUNKTIONER	32
Använd LG SmartThinQ applikationen	32
Användning av Smart Diagnosis™	34
UNDERHÅLL	35
Anmärkningar gällande rengöring	35
Rengöring av kondensatorns lock	35
Byta ut rent och fräscht-filtret (*).....	35
Rengöra dörrfacket.....	36
Rengör hyllan	37
Rengöring av grönsakslådan	37
Rengöring av vattendispensern.....	38
Byte av vattenfilter (gäller endast modeller med fast vattenanslutning).....	38
FELSÖKNING.....	39

Följande säkerhetstriktlinjer är avsedda att förhindra oförutsedda risker och skador till följd av osäker eller felaktig användning av produkten.

Riktlinjerna är uppdelade i ”VARNING” resp. ”FÖRSIKTIGHET” enligt beskrivning nedan.

 Denna symbol indikerar situationer och åtgärder för vilka risker föreligger. Läs avsnitt med denna symbol noggrant och följ anvisningarna för att undvika risker.

VARNING

Indikerar att risk för allvarlig personskada eller dödsfall föreligger om anvisningarna inte följs.

FÖRSIKTIGHET

Indikerar att risk för lätta personskador eller skador på produkten föreligger om anvisningarna inte följs.

VIKTIGA SÄKERHETSANVISNINGAR

VARNING

För att minska risken för explosion, brand, dödsfall, elstötar, personskador eller skållning när man använder denna produkt, ska man vidta grundläggande försiktighetsåtgärder, däribland:

Barn i hushållet

- Denna apparat är inte avsedd att användas av personer (inklusive barn) med nedsatt fysisk, sensorisk eller mental förmåga eller av personer med brist på erfarenhet och kunskap, såvida inte användningen sker under tillsyn eller en person som är ansvarig för deras säkerhet har gett anvisningar gällande apparatens användning. Barn ska hållas under uppsikt för att säkerställa att de inte leker med apparaten.
- Om apparaten är utrustad med ett lås (endast några modeller), förvaras nyckeln utom räckhåll för barn.

För användning i Europa:

- Denna apparat kan användas av barn från och med 8 års ålder och av personer som har nedsatt fysisk, sensorisk eller psykisk förmåga eller bristande erfarenhet och kunskap, förutsatt att användningen sker under tillsyn eller att dessa erhållit anvisningar gällande säker användning av apparaten och förstår därmed förknippade risker. Barn får inte leka med apparaten. Rengöring och användarunderhåll får inte utföras av barn utan tillsyn.
- Barn i åldrarna 3 till 8 får fylla och tömma kylskåpsapparater.

Installation

- Denna apparat ska endast transporteras av två eller flera personer som håller i den ordentligt.
- Säkerställ att eluttaget är ordentligt jordat och att jordningsstiftet på elkabeln inte är skadat eller borttaget från elkontakten. Kontakta ett av LG Electronics kundinformationscentrum för mer information om jordning.
- Denna apparat är utrustad med en elkabel med jordledare och jordad kontakt. Elkontakten får endast anslutas i ett lämpligt uttag som är korrekt installerat och jordat i enlighet med tillämpliga lokala regler och förordningar.
- Använd inte strömsladden om den är skadad eller om uttaget sitter löst – kontakta behörigt servicecenter för hjälp.
- Anslut inte apparaten till en adapter med flera uttag, som inte har en elkabel(ihopsatt).
- Ändra inte på eller dra ut strömsladden.
- Apparaten ska vara kopplad till en särskild strömledning med en separat säkring.

- Använd inte en adapter med flera uttag, som inte har blivit korrekt jordad (bärbar), utan istället en adapter med flera uttag som har en högre strömkapacitet, och använd endast adaptern för apparaten.
- Installera apparaten på en plats där det är enkelt att koppla ut apparatens elkontakt.
- Se till att inte elkontakten är vänd uppåt och att apparaten inte vilar mot elkontakten.
- Installera apparaten på ett plant och hårt golv.
- Installera inte apparaten på en fuktig och dammig plats. Installera inte eller förvara apparaten utomhus, eller något vid annat område som utsätts för direkt solljus, vind eller regn eller temperaturer under fryspunkten.
- Ställ inte apparaten i direkt solljus eller exponera den mot värme från apparater som en ugn eller ett element.
- Se till att inte exponera baksidan av apparaten under installationen.
- Se till att dörren inte faller ner i samband med montering eller demontering.
- Se till att kabeln inte slits av eller på annat sätt skadas i samband med montering eller demontering av apparatens dörr.
- Anslut inte en kontaktadapter eller andra tillbehör till elkontakten.

Drift

- Använd inte apparaten för något annat ändamål (förvaring av medicinska eller experimentella material, transport) än hushållsbruk.

- Dra ut elkontakten vid kraftig åska eller om apparaten inte ska användas under en längre tid.
- Vidrör inte elkontakten eller apparatens kontroller med våta händer.
- Se till att elkabeln inte böjs för mycket och placera inga tunga föremål på den.
- Om det kommer in vatten i apparatens elektriska delar ska du koppla ur elkontakten och kontakta LG Electronics kundinformationscentrum.
- Placera inte händer eller metallföremål i området där kall luft avges, på skyddet eller på värmeutblåsgallret på baksidan.
- Tillämpa inte överdriven kraft eller stötar på apparatens bakre skydd.
- Placera inga djur, exempelvis husdjur, i apparaten.
- Var uppmärksam på barn i närheten när apparatens dörr öppnas eller stängs. Dörren kan stöta till barnet och orsaka personskador. Ingen får svänga och hänga från dörrarna eftersom det kan få enheten att välta och orsaka allvarlig skada.
- Undvik faran att barn blir instängda inuti apparaten. Om ett barn stängs in i apparaten kan det kvävas.
- Placera inte tunga eller ömtåliga objekt, vätskefyllda behållare, brännbart ämne, brandfarliga objekt (såsom ljus, lampor o.s.v), eller värmeaggregat (som ugnar, element o.s.v) på apparaten.
- Vid gasläcka (isobutan, propan, naturgas etc.): Vidrör inte apparaten eller elkontakten och ventiler området omedelbart. Den här apparaten använder kylmedelsgas (isobutan, R600a). Trots att mängden gas som används är liten så är den likväl antändlig. Vid gnistbildning i samband med gasläckage under transport, installation eller drift av apparaten föreligger risk för brand, explosion och personskador.

- Använd eller förvara inte brännbara eller antändliga substanser (eter, bensen, alkohol, kemikalier, LPG (gasol), antändligt spray, insektsmedel, luftfräschare, kosmetika o.s.v.) i närheten av apparaten.
- Dra omedelbart ut elkontakten och kontakta LG Electronics kundinformationscentrum om onormala ljud, dofter eller rök kommer ut från apparaten.
- Fyll endast på dricksvatten i ismaskinen eller vattendispenserbehållaren.
- Se till att kylkretsen inte skadas.
- Placera inte andra elektroniska apparater (t.ex. element eller mobiltelefoner) inuti apparaten.

Underhåll

- Koppla bort strömledaren innan du rengör apparaten eller byter ut lampan inuti (då det finns en).
- Efter att du har tagit bort all fukt och damm ska du säkert koppla in elkontakten i eluttaget.
- Koppla aldrig ur apparaten genom att dra i elkabeln. Grip alltid tag i elkontakten ordentligt och dra ut den rakt från eluttaget.
- Spreja inte vatten eller brandfarliga substanser (tandkräm, alkohol, förtunningsmedel, bensen, brandfarlig vätska, slipmedel o.s.v.) över insidan eller utsidan av apparaten för att rengöra den.
- Rengör inte apparaten med borstar, trasor eller svampar som har sträva ytor eller är tillverkade av metall.
- Demontering, reparation och modifiering av apparaten får endast utföras av behörig personal från LG Electronics servicecenter. Kontakta ett av LG Electronics kundinformationscentrum om du flyttar och installerar apparaten på en annan plats.

- Använd inte hårtork för att torka insidan av apparaten och placera heller inte levande ljus inuti produkten för att avlägsna odörer.
- Använd inte mekaniska anordningar eller andra hjälpmedel för att påskynda avfrostningen.
- Anslut endast vattenledningen (gäller endast modeller med fast vattenanslutning) till dricksvattenskälla. I annat fall kan föroreningar i vattnet orsaka sjukdom.

Bortskaffande

- Innan apparaten bortskaffas ska dörrpackningen avlägsnas, men man ska låta hyllor och fack vara kvar och barn ska hållas på avstånd från apparaten.
- Allt förpackningsmaterial (t.ex. plastpåsar och frigolit) ska bortskaffas så att barn inte kan få tillgång till det. Förpackningsmaterialet kan orsaka kvävning.

Teknisk säkerhet

- Se till att ventilationsöppningarna i apparatens kapsling och i själva strukturen är fria från hinder.
- Placera inte elektrisk utrustning inuti kylskåpet.
- Köldmediet och blåsgasen för isolering som används i apparaten kräver särskilda bortskaffningsprocedurer. Rådgör med en servicetekniker eller annan kvalificerad person innan dessa bortskaffas.
- Köldmedium som läcker ut ur rören kan fatta eld eller orsaka en explosion.
- Mängden köldmedium för en specifik apparat anges på märkskylten inuti apparaten.
- Starta aldrig en apparat som visar tecken på skada. Kontakta återförsäljaren vid tveksamheter.
- Denna apparat är endast avsedd att användas i hushåll och liknande miljöer. Den ska inte användas för kommersiella eller cateringändamål, eller i en rörlig tillämpning som en husvagn eller båt.
- Förvara inte explosiva substanser såsom aerosolburkar med brandfarlig drivgas i denna apparat.

Brandrisk och brandfarligt material



Denna symbol signalerar att brandfarligt material kan antända och leda till en brand om du inte är försiktig.

- Den här apparaten innehåller en liten mängd av isobutan kylmedel (R600a), men är även lättantändlig. Vid transport och installation av apparaten måste säkerställas att inga delar av kylkretsen skadas.
- Om en läcka upptäcks: undvik öppen eld och potentiella antändningskällor samt ventiler rummet där apparaten står under flera minuter. För att undvika att en brandfarlig gas-/luftblandning bildas om en läcka i kylkretsen uppstår ska storleken på rummet där apparaten används motsvara mängden köldmedium som används. Ett rum med en storlek om minst 1 m² per 8 g köldmedium R600a i apparaten krävs.
- Säkerställ att elkabeln inte kläms fast eller är skadad när du placerar apparaten.
- Placera inte grenuttag eller portabla strömkällor vid apparatens baksida.



FÖRSIKTIGHET

För att minska risken för lindriga personskador, fel eller skada på produkten och egendom vid användande av denna produkt, ska grundläggande försiktighetsåtgärder vidtas, däribland:

Installation

- Luta inte apparaten för att dra eller förskjuta den under transport.
- Säkerställ att du inte fastnar med hand eller fot när du flyttar apparaten.

Drift

- Vidrör inte fryst mat eller metalldelar i frysfacket med våta eller fuktiga händer. Risk för köldskador föreligger.
- Placera inte glasbehållare, flaskor eller konservburkar (speciellt de som innehåller kolsyrade drycker) i frysfacket, på hyllor eller i isfack som kommer att utsättas för frystemperaturer.
- Det härdade glaset på apparatens dörrhyllor eller framsida, kan skadas. Om det går isönder ska man aldrig röra vid det med händerna.
- Placera inte tunga föremål ovanpå dörr-i-dörr-enheten.
- Använd inte dörr-i-dörr-enheten som en skärbräda och se till att den inte repas med vassa verktyg eftersom det kan orsaka skada på apparaten.
- Häng inte från apparatens dörr, lagerutrymmet, hyll- eller kylskåpsdörren, och klättra heller inte upp på den.
- Förvara inte för många vattenflaskor eller andra föremål i dörrfacken.
- Förhindra att djur gnager på elkabeln eller vattenslangen.
- Använd inte överdriven kraft när apparatens dörr öppnas eller stängs.
- Sluta använda produkten och kontakta ett av LG Electronics servicecenter om dörrens gångjärn är skadade eller inte fungerar korrekt.
- Rengör inte kalla glashyllor och lock med varmt vatten.
- Ät aldrig fryst mat omgående efter att den tagits ut ur frysen.

- För inte in händerna i den automatiska ismaskinens mekaniska delar, t.ex. isbehållaren eller isdispensern.
- Fyll inte på is från dispensern i tunna kristallglas eller porslinskoppar.
- Avlägsna inte skyddet från den automatiska ismaskinen. Rör inte den automatiska ismaskinens mekaniska delar. Det kan leda till skada.
- Säkerställ att inte en hand eller fot fastnar när du öppnar eller stänger apparatens dörr eller dör i dörr-enhet.
- Öppna inte apparatens dörr-i-dörr-enhet när den konventionella dörren är öppen. Dörr-i-dörr-enheten kan fastna i apparatens kant och gå sönder.

Underhåll

- Sätt inte in hyllorna upp och ner. Hyllorna kan ramla ner.
- Kontakta ett av LG Electronics kundinformationscentrum om frost inuti apparaten måste avlägsnas.

Kassera den gamla apparaten



- Den överkorsade soptunnesymbolen indikerar att elektroniskt och elektriskt avfall (WEEE) ska kasseras separat från hushållsavfallet och lämnas in till av kommunen anvisat ställe för återvinning.
- Gamla elektroniska och elektriska produkter kan innehålla farliga substanser så korrekt avfallshantering av produkten förhindrar negativa konsekvenser för miljön och den mänskliga hälsan. Din gamla apparat kan innehålla återanvändningsbara delar som används för att reparera andra produkter och andra värdefulla material som kan återvinnas för att spara begränsade resurser.
- Du kan ta din gamla apparat till butiken där du köpte produkten, eller kontakta din kommun för information om närmaste WEEE-uppsamlingsställe. För den mest uppdaterade informationen i ditt land, gå till www.lg.com/global/recycling

Delar

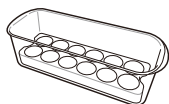
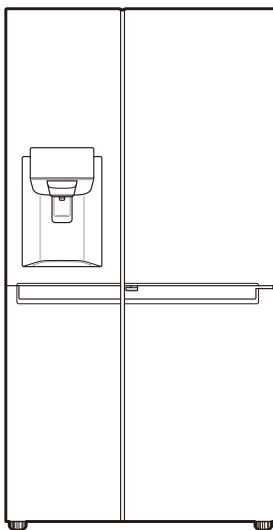

Flyttbar ägglåda (tillval)

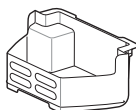

Frysorg



Bruksanvisning

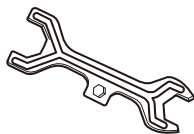

Skruvnyckel

- Apparatusens utseende och komponenter kan variera från modell till modell.

Dimensioner och marginaler

Alltför små distanser till närliggande föremål kan resultera i att frysförmågan minskar och att elkostnaden ökar. Se till att det finns mer än 50 mm marginal från varje närliggande vägg när apparaten installeras.

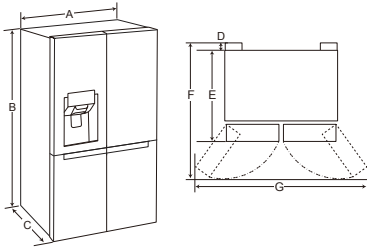

-	Storlek
A	912 mm
B	1790 mm
C	738 mm
D	10 mm
E	728 mm
F	1180 mm
G	1750 mm

Omgivande temperatur

- Apparaten är designad för att fungera inom ett begränsat temperaturintervall, beroende på klimatzonen.
- Innertemperaturen kan påverkas av apparatens läge, den omgivande temperaturen, hur ofta dörren öppnas och stängs, o.s.v.
- Klimatklass kan hittas i märkningen för gradering.

Klimatklass	Omgivande temperaturintervall °C
SN (Utökad Tempererad)	+10 - +32
N (Tempererad)	+16 - +32
ST (Subtropisk)	+16 - +38
T (Tropisk)	+16 - +43 / +10 - +43*

*Australien, Indien, Kenya

ANMÄRKNING

- Apparaten rangordnas från SN till T och ska användas vid en lämplig temperatur som befinner sig mellan 10 °C och 43 °C.

Borttagning av dörr

Avlägsna apparatens dörrar och för in den sidledes om entrédörren till bostaden inte är tillräckligt bred.

⚠ VARNING

- Koppla ur nätsladden, hushållssäkring eller automatsäkring innan apparaten installeras eller servas. Underlåtenhet att följa dessa instruktioner kan leda till dödsfall, brand eller elektriska stötar.

Ta bort frysdörren

- 1 Ledningen för vattentillförsel är ansluten till den övre högra delen i apparaten bakre del. Avlägsna den anslutna vattenslangen genom att trycka hylsan mot slangens slanganslutning.

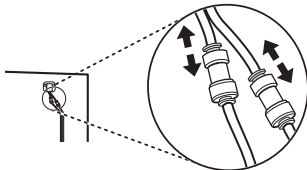

- 2 Avlägsna skruven från gångjärnsskyddet på apparatens ovansida genom att skruva ut den moturs.

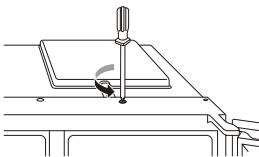

- 3 Dra ut vattenledningen ①. Koppla bort alla kabelhävror ②. Skruva loss jordningskabeln ③.

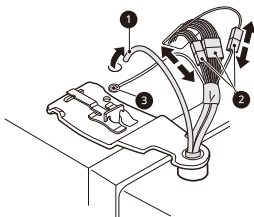

- 4 Roterat gångjärnet ④ motsols. Lyft det övre gångjärnet ⑤ fritt från gångjärnsspärren ⑥.

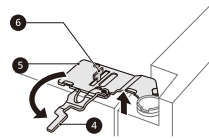

⚠ FÖRSIKTIGHET

- När du lyfter upp gångjärnet från spärren, var försiktig så att dörren inte faller framåt. Det rekommenderas att två eller fler personer hjälps åt med att ta bort och sätta tillbaka dörren.

- 5 Ta bort dörren genom att lyfta upp den från nedre gångjärnstappen.

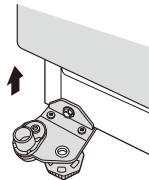

⚠ FÖRSIKTIGHET

- Placera dörren på en icke-repande yta med den inre sidan vänd uppåt.

Avlägsna kylskåpsdörren

- 1 Koppla bort alla kabelhävror ①.

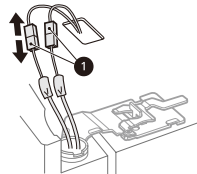

- 2 Vrid gångjärmsarmen ② medurs. Lyft det övre gångjärnet ③ fritt från gångjärnsspärren ④.

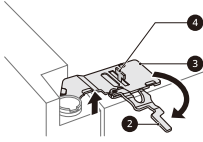

⚠ FÖRSIKTIGHET

- När du lyfter upp gångjärnet från spärren, var försiktig så att dörren inte faller framåt. Det rekommenderas att två eller fler personer hjälps åt med att ta bort och sätta tillbaka dörren.

- 3 Ta bort dörren genom att lyfta upp den från nedre gångjärnstappen.

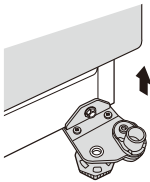

⚠ FÖRSIKTIGHET

- Placera dörren på en icke-reperande yta med den inre sidan vänd uppåt.

Sätta tillbaka kylskåps- och frysdörrar

Om dörren har avlägsnats återmonteras den i omvänd ordning när apparaten har förts in genom bostadsdörren.

⚠ FÖRSIKTIGHET

- Installera den högra frysdörren först.

ANMÄRKNING

- Koppla bort/montera tillbaka vattenledningar.

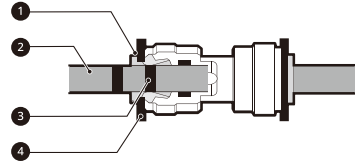

- ① Hylsa ② Vattenledning ③ Införd ledning ④ Klämma

- För försiktig in vattenledningen tills bara en linje är synlig. Dra i ledningen för att säkerställa att den är stabilt fastsatt.

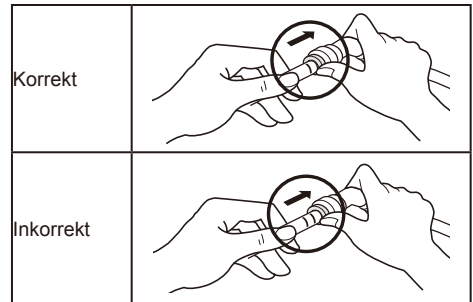

- Om vattenledningens ände är skadad, ska den jämnas till för att säkerställa att den inte läcker vatten när den sätts tillbaka.

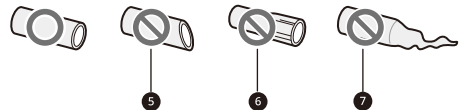

- ⑤ Inte rak ⑥ Skadad ⑦ Uttänjd

Justering av dörrens höjd

Om apparatens dörr inte hänger rakt kan den justeras med hjälp av följande metod.

ANMÄRKNING

- Justera inte apparatens dörrhöjd med mer än 5 mm eftersom gångjärnstappen annars riskerar att falla ut.

*Referens

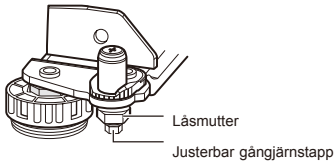

- 1 Använd skiftnyckeln för att rotera låsmuttern medsols.

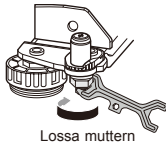

- 2 Justera apparatens dörrhöjd genom att skriva den justerbara gångjärnstappen medurs eller moturs med en 8 mm blocknyckel.



- 3 Fäst låsmuttern genom att rotera den motsols.



Följ anvisningarna nedan om det inte är möjligt att justera apparatens dörrhöjd med ovanstående metod.

Anslutning av vattenledning (gäller endast modeller med fast vattenanslutning)

Tillbehör



Vattenfilter



Vattenslang



Slanganslutning



Klämma

Vattenförsörjningskrav

För att kunna använda vattendispensern krävs en kallvattenförsörjning med ett vattentryck på mellan 138 kPa och 827 kPa (1,4–8,4 kgf/cm²). Om kylskåpet är installerat i ett område med lågt vattentryck (under 138 kPa) kan en hjälpump installeras för att kompensera för det låga trycket.

Om ett vattenfiltreringssystem med omvänd osmos är anslutet till kallvattenförsörjningen måste vattentrycket till systemet med omvänd osmos vara mellan 138 kPa och 827 kPa (1,4–8,4 kgf/cm²).

⚠ VARNING

- Koppla bort apparaten från strömförsörjningen innan något arbete utförs på vattenledningen. Underlåtenhet att göra detta kan leda till elektriska stötar.
- Anslut endast vattenledningen till en kallvattenförsörjning. Underlåtenhet att göra detta kan leda till att vattenfiltret inte fungerar korrekt. Tryckslag (vatten som slår i rören) i byggnadens rörledningar kan skada apparatens delar och leda till vattenläckage eller översvämning.
- Anslutningen av vattenledningen får endast utföras av en kvalificerad rörmokare och i enlighet med lokala lagar och förordningar avseende vattenkvalitet.

ANMÄRKNING

- Anslutningen av vattenledningen täcks inte av apparatens garanti.

Anslutning till apparaten

- 1 Lossa den gängade metallflänsmuttern på apparatens baksida för på den över en av vattenslangens ändrar.
- 2 Tryck på vattenslangens ordentligt på vattentillöppsventilen och dra åt flänsmuttern.

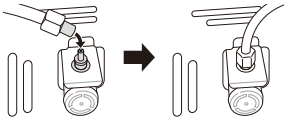

Anslutning till vattenfiltret

Det finns två typer av filter. Metoderna för anslutning skiljer sig åt. Ett av filtren har en gängad plastmutterkoppling och till det andra används en självlåsand snabbkoppling. På filtret finns en markering som anger vattenflödesriktningen från vattenkranen till apparaten.

<Muttertyp>

- 1 Lossa den gängande kopplingen och för på den över änden på röret som kommer från apparaten. Skjut på röret över filterrändan som flödespilen pekar mot och dra åt den gängade kopplingen.

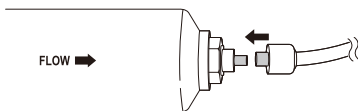

- 2 Upprepa samma procedur med vattenslangens på den andra filterrändan.

<Snabbkoppling>

- 1 Tryck in vattenslangens från apparaten ordentligt i filterrändan som flödespilen pekar mot. Tryck in slangens hela vägen (ca 10–12 mm).

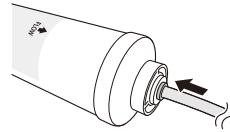

- 2 Sätt låsklämman på plats i avsett spår efter att slangens har fäst ordentligt i filtret.

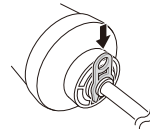

- 3 Utför samma procedur med vattenslangens på den andra filterrändan.

Anslutning till vattenkranen

- 1 Tryck in vattenslangens i hålet på krankopplingen som medföljer som tillbehör. Håll fast slangens ordentligt och skjut sedan kopplingen slangens.

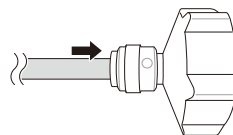

- 2 Säkerställ att gummibrickan sitter på plats inne i krankopplingen innan denna skruvas på kranen.



Kontroll av vattenanslutningen

- 1 Öppna vattenförsörjningen och slå på apparaten. Kontrollera alla kopplingar noggrant avseende läckor på grund av bristfälligt infästa slangar.
- 2 Tryck in och håll knappen **Water Filter** intryckt i 3 sekunder. Detta nollställer filterbytessymbolen. Det nya vattenfiltret har aktiverats.
- 3 Ställ en kopp under vattendispensern och kontrollera att vattnet flödar genom apparaten.
- 4 Kontrollera återigen slangar och kopplingar avseende läckor.
- 5 Vattenfiltret bör placeras på en lämplig plats som är lätt tillgängligt i samband med byte.

Anslut apparaten

Efter att apparaten har installerats ska nätkontakten anslutas till ett nätuttag.

ANMÄRKNING

- Vänta 2–3 timmar efter att strömkabeln (kontakten) har anslutits till strömuttaget innan livsmedel placeras i apparaten. Livsmedel som ställs in innan apparaten har kylts ner till korrekt temperatur riskerar att förstöras.

Flytta apparaten

- 1 Ta bort maten som finns inne i apparaten.
- 2 Dra ut nätkontakten, för in och fäst den i nätkontaktkroken på apparatens bak- eller ovansida.
- 3 Fäst sådana delar som hyllor och dörrhandtag med tejp för att förhindra att de faller av när apparaten flyttas.
- 4 Var fler än två personer för att försiktigt flytta apparaten. När apparaten flyttas över en längre sträcka, håll apparaten upprätt.
- 5 För att sätta på apparaten efter att apparaten har installerats, anslut nätkontakten till ett nätuttag.

Delar och funktioner

Utsidan

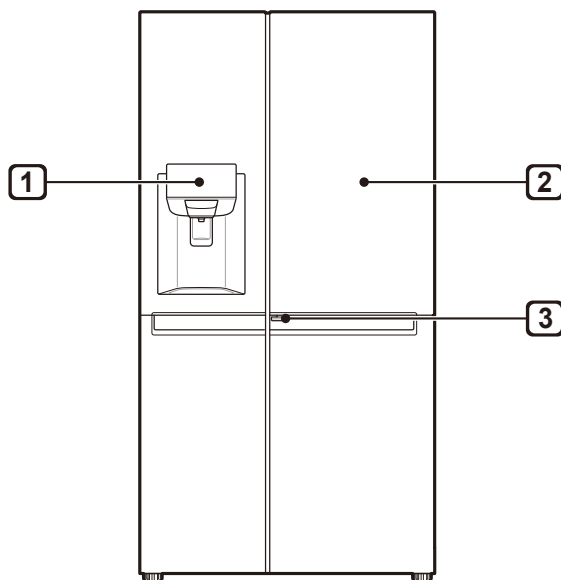
**1 Kontrollpanel**

Visar ismaskin och dispenser-läge för vattenfilter-status.

2 Dörr i dörr (*)

Dörr-i-dörr-lösningen är ett dörrsystem med två dörrar. Den yttre dörren kan öppnas separat eller tillsammans med huvuddörren. På så sätt kan du bekvämt komma åt snacks eller livsmedel som du använder ofta.

3 Dörr i dörr-spak (*)

Med denna spak öppnas den yttre dörren.

ANMÄRKNING

- (*) innebär att den här funktionen varierar beroende på inköpt modell.
- Apparatens utseende och komponenter kan variera från modell till modell.

Insidan

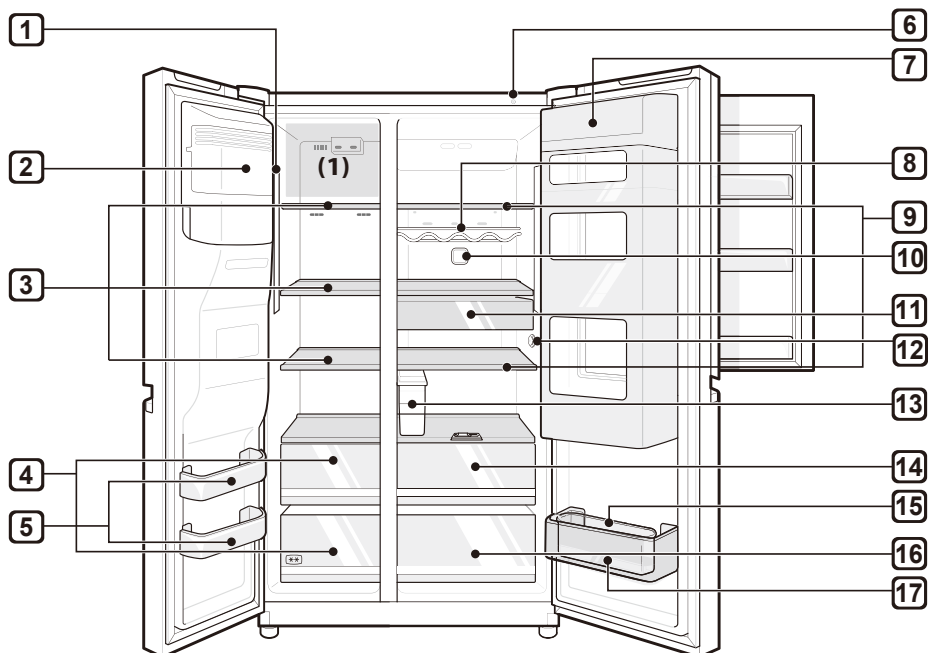

- 1 LED-lampa**
LED-lamporna inuti apparaten tänds när dörren öppnas.
- 2 Automatisk ismaskin (*)**
Här tillverkas och förvaras isbitar automatiskt.
- 3 Fryshylla (*)**
Här kan frysta livsmedel, t.ex. kött, fisk och glass förvaras.
- 4 Fryslåda (*)**
Dessa utrymmen är avsedda för långtidsförvaring av frysta livsmedel.

5 Frysdörrkorg

Här kan små förpackningar med frysta livsmedel förvaras.

- Förvara inte glass eller livsmedel som ska förvaras längre tid i dessa korgar.

6 Smart Diagnosis-enhet

Använd denna funktion när du kontaktar LG Electronics kundinformationscenter för att möjliggöra en exakt diagnos om apparaten fungerar onormalt eller om ett fel inträffar.

7 Dörr-i-dörr (*)

Här förvaras livsmedel som används ofta, exempelvis drycker och snacks.

8 Flaskställ (*)

Här förvaras drycker och långa flaskor eller behållare.

 FÖRSIKTIGHET

- Lagra inte korta flaskor eller förpackningar. Föremålen kan falla ner och orsaka en personlig eller materiel skada.

9 Kylskåpshylla

Här förvaras livsmedel och andra kylvaror.

- Hyllans höjd kan justeras genom att hyllan sätts in i ett annat fäste för en annan höjd.
- Förvara livsmedel med högre fukthalt på hyllornas yttre del.
- Antalet hyllor kan variera från modell till modell.

10 Rent och Fräscht

- Denna funktion reducerar och förflyttar lukter innuti frysavdelningen.

11 Snackslåda (*)

Här kan små förpackningar med kylda livsmedel förvaras.

12 Temperatursensor

Denna sensor känner av kylskåpets innertemperatur.

- Håll ett lämpligt avstånd mellan sensorn och livsmedlet så att temperaturavkänningen fungerar korrekt.

13 Vattenfördelningsbehållare (*)

Här förvaras vatten till dispensern eller den automatiska ismaskinen. Den måste fyllas på manuellt. (Gäller endast modeller utan fast vattenslutning)

14 Låda för färska grönsaker (*)

Det är här som frukt och grönsaker förvaras och för att de ska hålla längre kan man justera luftfuktigheten.

- Kylida livsmedel och andra livsmedelsartiklar kan förvaras ovanpå grönsakslådan.

15 Flyttbar ägglåda (*)

Här förvaras ägg.

- Den kan flyttas och placeras på önskad plats efter behov. Den får dock inte användas som isbehållare eller placeras på den översta hyllan eller ovanför grönsakslådan.

16 Grönsakslåda

Här förvaras frukt och grönsaker så att de förblir färska så länge som möjligt.

- Antalet lådor kan variera från modell till modell.

17 Fack i kylskåpsdörr

Här förvaras små livsmedelsförpackningar, drycker och såsflaskor.

ANMÄRKNING

- (*) innebär att den här funktionen varierar beroende på inköpt modell.
- Korgen eller lådan med de två stjärnorna (**) kan användas för korttidsförvaring av is och livsmedel från -12 °C till -18 °C.
- Den övre hyllan i frysen(1) kommer att nå inställningstemperaturen fortast.
- Förvaringsfack för frusna livsmedel med två stjärnor passar för förvaring av förfryst mat, samt förvaring eller tillverkning av glass eller isbitar.
- Förvaringsfack med två stjärnor är inte avsedda för att frysa ner färskvaror.

Anmärkningar om drift

- Använd inte vattendispenserbehållaren för andra drycker än dricksvatten.
- Användare bör ha i åtanke att det kan bildas frost om dörren inte stängs ordentligt, om luftfuktigheten är hög på sommaren eller om frysdörren öppnas ofta.
- Säkerställ att det finns tillräckligt med utrymme mellan livsmedel som förvaras på hyllorna eller i dörrfacken så att dörren kan stängas helt och hållet.
- Om dörren står öppen under längre perioder kan detta orsaka en påtaglig temperaturökning i apparatens olika fack.
- Om kylskåpsapparaten ska lämnas tom under längre perioder ska den stängas av, frostas av, rengöras och torkas. Dörren ska sedan lämnas öppen, detta för att förebygga mögelansamling.

Energispartips

- Se till att det finns tillräckligt med mellanrum mellan livsmedel som förvaras. På så sätt kan kalluften cirkulera jämnt och man minskar energiförbrukningen.
- För att undvika att fukt eller frost bildas ska man låta varm mat svalna innan man lägger in den i kylskåpet.
- När man förvarar livsmedel i frysen ska man ställa in frystemperaturen under den temperatur som är angiven på livsmedlet.
- Placera inte livsmedel för nära kylskåpets temperatursensor. Se till att ett avstånd på minst 3 cm från sensorn lämnas fritt.
- Observera att det finns i apparatens specifikationer ett tillåtet intervall för temperaturökning efter avfrostning. Linda in eller förseгла maten i flera lager om du vill minimera den påverkan som temperaturökningen kan ha på maten.
- Apparatens automatiska avfrostningssystem försäkrar att is inte byggs upp i facken under normala förhållanden.

Effektiv förvaring av livsmedel

- Förvara frysta livsmedel eller kylvaror i slutna behållare.
- Kontrollera utgångsdatum och etiketter (förvaringsanvisningar) innan livsmedel förvaras i apparaten.
- Förvara inte livsmedel för länge (längre än 4 veckor) i apparaten om de är känsliga för låga temperaturer.
- Ställ in kyl- eller frysvaror i kylan/frysen direkt efter inköp.
- Förvara rätt kött och rå fisk i lämpliga förvaringsfack så att de inte kommer i kontakt med eller att vätska från dem droppar ner på annan mat.
- Undvik att frysa om livsmedel som har tinats. Om man fryser om upptinat livsmedel kommer det att försämra dess smak och näringsvärde.
- Omslut inte och förvara inte grönsaker med tidningspapper. Trycksvärta och andra främmande ämnen kan smutsa ned och förorena livsmedlet.
- Överfyll inte apparaten. Kall luft kan inte cirkulera effektivt om apparaten är överfull.
- Om du ställer in en för låg temperatur kan livsmedlet frysas. Ställ inte in en lägre temperatur än vad som krävs för att livsmedlet ska förvaras korrekt.
- Om apparaten har kylfack, förvara inte grönsaker och frukt med högre fuktighetshalt i kylfacket, då de kan förfrysas på grund av den låga temperaturen.

Maximal fryskapacitet

- Express frysfunktionen kommer att ställa in frysen på maximal fryskapacitet.
- Detta tar vanligtvis upp till 24 timmar och stängs av automatiskt.
- Om maximal fryskapacitet ska användas, så måste express frys sättas på sju timmar före produkten placeras i frysfacket.

Maximal förvaring

- Sätt i samtliga lådor för att säkerställa bästa möjliga luftcirkulation.
- Om stora mängder mat lagras, ska alla fryslådor tas ur apparaten utom den nedre, och maten ska staplas direkt på fryshyllornas frysfack.

ANMÄRKNING

- Töm lådorna på livsmedel innan de tas ur. Använd sedan lådornas handtag och dra ut dem försiktigt. Risk för personsador föreligger.
- Tänk på att sätta in lådorna i rätt position, då de kan ha olika form.

Använda kontrollpanelen

Enheter och funktioner

<Type 1>

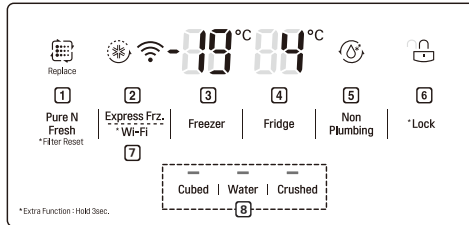

<Type 2>

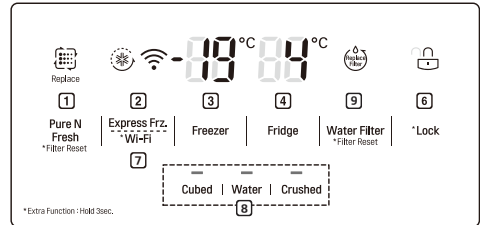

<Typ 3>

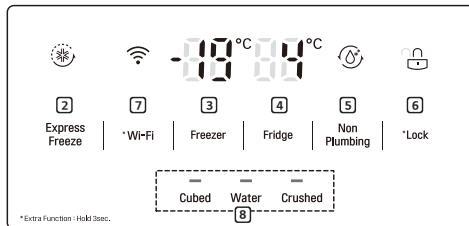

<Typ 4>

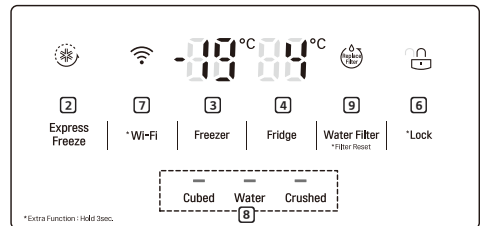

1 Rent och Fräscht

- Detta ställer in funktionen Rent och fräscht
- Denna funktion reducerar och förflyttar lukter innuti frysavdelningen.

2 Express Freeze (Snabbfrysning)

- Med denna knapp ställs snabbfrysningssfunktionerna in.

3 Freezer Temperature (Frystemperatur)

- Med denna knapp ställs frystemperaturen in.

4 Fridge Temperature (Kyltemperatur)

- Med denna knapp ställs kylskåpstemperaturen in.

5 Non Plumbing (utan fast vattenanslutning) (*)

- Denna Non Plumbing-ikon (utan fast vattenanslutning) tänds när vattendispenserbehållaren är korrekt installerad.

ANMÄRKNING

- (*) innebär att den här funktionen varierar beroende på inköpt modell.
- Kontrollpanelen kan skilja sig åt från modell till modell.
- Kontrollpanelen försätts automatiskt i energisparläge.
- I samband med rengöring kan oavsiktlig kontakt med kontrollpanelen göra att knappfunktionerna aktiveras.

6 * Lock (lås)

- Med denna knapp låses knapparna på kontrollpanelen.

7 * Wi-Fi

- Detta ställer in kylskåpet så att det ansluter sig till ditt hems Wi-Fi nätverk.

8 Water Dispenser (Vattendispenser)

- Inställning av funktionen för, isbitar, vatten eller krossad is önskas.

9 Replacement Filter (Filterbyte) (*)

- Här visas automatiskt återstående tid innan byte av vattenfilter ska utföras (endast modeller med fast vattenanslutning).

Ställa in temperaturen

Med denna knapp ställs kylskåps- eller frystemperaturen in.

- Tryck på knappen **Fridge** eller knappen **Freezer** för att justera temperaturen.
- Temperaturen kan justeras.
 - Kylskåp: från 1 °C till 7 °C
 - Frys: från -14 °C till -24 °C

ANMÄRKNING

- Standardtemperaturinställning kan variera beroende på apparaten.
- Vänta 2 eller 3 timmar efter anslutningen av apparaten till nätuttaget innan livsmedel ställs in i apparaten.
- För att göra is i normalt klimat, bör frystemperaturen ställas in på -19 °C eller kallare.

Inställning av snabbfrysning

Med denna funktion kan stora mängder vatten eller livsmedel snabbt frysas.

- Om knappen **Snabbfrysning** trycks in tänds ikonen **Snabbfrysning** på kontrollpanelen.
- Funktionen aktiveras resp. inaktiveras varje gång knappen trycks in.
- Snabbfrysningssfunktionen inaktiveras automatiskt efter en förinställd tid.

Aktivering och inaktivering av lås

Med denna knapp låses knapparna på kontrollpanelen.

- Tryck och håll in **Lock** knappen i 3 sekunder. När låsfunktionen är inställd, är alla knappar låsta.
- Om knappen **Lock** trycks in under 3 sekunder tänds symbolen **Lock/Unlock** på kontrollpanelen. Funktionen aktiveras resp. inaktiveras varje gång knappen trycks in.
- Inga knappar förutom låsknappen fungerar när låset är aktiverat.
- Om låsknappen trycks in när barnlåset är aktiverat blinkar symbolen **Lock/Unlock** på kontrollpanelen 3 gånger.
- Tryck på knappen **Lock** under 3 sekunder för att inaktivera låsfunktionen.

Användning av vattendispenserbehållaren (gäller endast modeller utan fast vattenanslutning)

I vattenbehållaren förvaras vattnet som används till vattendispensern eller för istillverkning i den automatiska ismaskinen. Fyll inte på annan vätska än vatten i denna behållare. Om så sker kan vattendispensersystemet skadas.

- 1 Ta ur vattendispenserbehållaren genom att dra ut den och samtidigt hålla i handtaget.

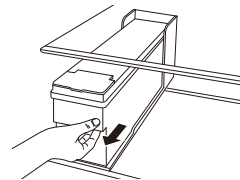

- 2 Öppna locket på vattendispenserbehållaren.

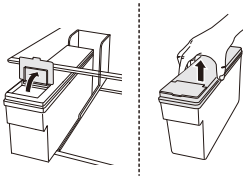

- 3 Fyll på med filtrerat vatten från flaska eller rent filtrerat vatten upp till markeringen på insidan av vattendispenserbehållaren. (Total kapacitet: 4 l)

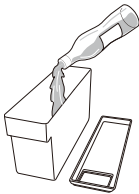

- 4 Sätt på locket på vattendispenserbehållaren igen efter vattenpåfyllningen.

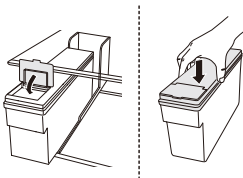

- 5 Sätt tillbaka vattendispenserbehållaren på kylskåpshyllan.

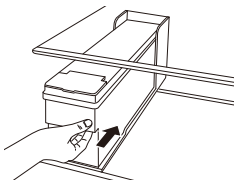

⚠ VARNING

- Barn får inte vistas i närheten av tanken.
- Fyll inte vattenbehållaren med andra drycker än vatten, och fyll inte på med varmt vatten.

⚠ FÖRSIKTIGHET

- Använd inte överdriven kraft eller slag när vattendispenserbehållaren tas ur eller monteras. Om så sker kan det leda till personskador eller skador på apparaten.

ANMÄRKNING

- När apparaten är installerad ska vattendispenserbehållaren diskas innan den fylls på med vatten och används.
- Kontrollera om vattendispenserbehållaren har placerats korrekt på apparaten. Om den inte är korrekt monterad kan vatten från behållaren läcka ut i apparaten.
- Om vattennivån i vattendispenserbehållaren är för låg kan isbitarnas storlek och mängd påverkas eller istillverkningen stoppas helt.
- Om det inte finns något vatten i vattendispenserbehållaren kan vatten- och isfunktionen inte användas. Kontrollera om det finns vatten i vattendispenserbehållaren och fyll på vid behov.
- Vänta minst 15 sekunder innan vattenbehållaren tas bort efter att vatten eller is har fyllts på från dispensern.
- Ljudet som alstras från vattenbehållaren när den förser dispensern och den automatiska ismaskinen med vatten är normalt. Det är inte ett tecken på fel.

Användning av vatten- och isdispensern

Utmatning av isbitar, vatten eller krossad is väljs genom att respektive knapp för motsvarande läge trycks in.

- När du trycker på knappvalet isbitar, vatten eller krossad is på kontrollpanelen, kommer lampan på kontrollpanelen att tändas och det önskade läget ställas in. När du sedan trycker på doseringsanordningens spak, så kommer den valda funktionen (isbitar, vatten och krossad is) att serveras.
- Funktionen aktiveras resp. inaktiveras varje gång knappen trycks in på kontrollpanelen.

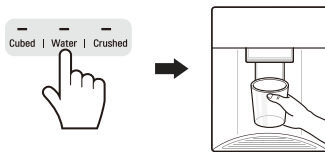

⚠ FÖRSIKTIGHET

- Håll barn borta från dispensern för att förhindra att de leker med eller skadar manöverelementen.
- Slå ut de första satserna från dispensern (ca 20 isbitar och 7 koppar vatten). Detta är även nödvändigt om apparaten inte har använts under en längre tid.
- Rengör vattenutmatningssystemet om det inte använts på 48 timmar. Spola ur vattensystemet som är anslutet till vattentillförseln om vatten inte tappats på 5 dagar.
- För att rengöra vattenutmatningssystemet, slopa vattnet genom dispensern i cirka 5 minuter och släng de första omgångarna med is.

ANMÄRKNING

- Om frysskåpsdörren öppnas när vatten fylls på från dispensern stryps vattentillförseln och kontrollpanelen återgår till startskärmen.
- Om kylskåpsdörren öppnas när vatten, isbitar eller krossad is matas ut pausas utmatningen. Utmatning i valt läge fortsätter när dörren stängs igen.
- Om koppens öppning är liten kan vattnet stänka ut ur glaset eller helt missa det.
- Använd en kopp med en öppning som är större än 68 mm i diameter vid utmatning av vatten, isbitar eller krossad is.

- Om ismaskinen tillverkar mindre isbitar än normalt eller om bitarna klumpas ihop kan det bero på otillräcklig vattentillförsel till ismaskinen på grund av att vattennivån i vattenbehållaren är för låg. Isen kan även klumpas ihop om funktionen inte har använts på länge.

Automatisk ismaskin

Den automatiska ismaskinen tillverkar automatiskt 6 isbitar i taget och 50–60 bitar inom en 24-timmarsperiod vid goda förhållanden. Denna mängd kan variera beroende på miljöfaktorer (omgivningstemperatur runt apparaten, hur ofta dörren öppnas, mängden livsmedel som förvaras i apparaten etc.).

- Om isbehållaren är helt fylld med is stoppas istillverkningen.
- Vidrör inte den automatiska ismaskinen direkt med händerna när den arbetar.
- Om isbitar förvaras lång tid i isbehållaren kan de klumpas ihop och vara svåra att separera. Rengör isbehållaren i sådant fall innan den används.
- Använd inte den första tillverkade issatsen.
- Vidrör inte den automatiska ismaskinen direkt med händerna när den arbetar.
- Om isbitar förvaras lång tid i isbehållaren kan de klumpas ihop och vara svåra att separera. Rengör isbehållaren i sådant fall innan den används.

Slå på och stänga av den automatiska ismaskinen

- Fatta tag i och avlägsna locket till den automatiska ismaskinen genom att lyfta upp det.

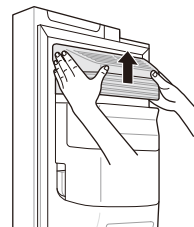

- 2 När den automatiska ismaskinen inte används kan isbehållaren användas som en fryskorg efter att ismaskinsomkopplaren har ställts in till läget av.

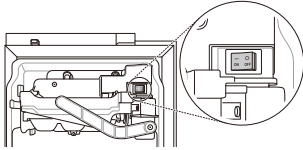

Borttagning av isbehållaren (*)

Håll isbehållaren med båda händerna, dra ut och lyft den samtidigt uppåt.

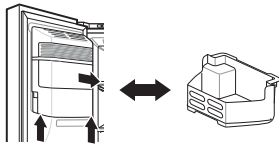

- När den automatiska ismaskinen inte används kan isbehållaren användas som en fryskorg.
- Isbehållaren är tung när den är helt fylld med is. Använd båda händerna för att ta bort den.

⚠ VARNING

- Vidrör inte den automatiska ismaskinens mekaniska delar med händerna eller verktyg. Det kan leda till att skador på apparaten eller personsador uppstår.
- Man bör vara försiktig eftersom den automatiska ismaskinen fortsätter att vara igång efter att man öppnat frysdörren när brytaren till den automatiska ismaskinen är inställd på on.
- Montera inte ned, reparera inte eller ändra inte på den automatiska ismaskinen. Sådana arbeten får endast utföras av en servicetekniker.

⚠ FÖRSIKTIGHET

- Slå ut de första satserna från dispensern (ca 20 isbitar och 7 koppar vatten). Detta är även nödvändigt om apparaten inte har använts under en längre tid.

- Den första isen och det första vattnet som matas ut kan innehålla partiklar eller lukt från vattenledningen eller vattenbehållaren.
- Håll barn borta från dispensern. Barn kan leka med eller skada manöverelementen.
- Om endast funktionen krossad is används kan ansamlad is blockera iskanalen. Avlägsna isen som ansamlats genom att avlägsna isbehållaren och rengöra kanalen med en gummiskrapa. Utmatning av isbitar med jämna mellanrum kan också bidra till att förhindra ansamling av is i kanalen.
- Om missfärgad is matas ut bör vattenbehållaren och vattenförsörjningen kontrolleras så att källan kan identifieras. Kontakta LG Electronics kundinformationscenter om problemet kvarstår. Använd inte isen eller vattnet förrän problemet är åtgärdat.
- Fyll aldrig på is i tunna kristallglas eller porslinskoppar. De kan gå sönder och glassplitter eller skärivor hamna i isen.
- Fyll på is i ett glas innan vatten eller annan dryck fylls på. Om is fylls på i ett glas som redan innehåller vätska kan vätskan stänka ut.
- Vidrör inte isutloppet eller den automatiska ismaskinen med händerna eller verktyg. Det kan leda till att skador på apparaten eller personsador uppstår.
- Se till att isbehållaren placeras korrekt när det sätts tillbaka. Om den lutar eller inte står ojämnt fungerar inte istillverkningen på grund av sensorstörmningar.
- Använd aldrig ett glas som är överdrivet smalt eller djupt. Is kan fastna i iskanalen och apparatens prestanda kan påverkas negativt.
- Håll glaset på lämpligt avstånd från isutloppet. Ett glas som hålls för nära utloppet kan förhindra att is matas ut.
- Avlägsna isen från isbehållaren i frysskåpet om du är bortrest en längre tid eller om ett längre strömavbrott inträffar. Vatten från smältande is kan droppa ner på golvet från dispensern.

ANMÄRKNING

- (*) innebär att den här funktionen varierar beroende på inköpt modell.

Dörr-i-dörr (*)

Dra upp gångjärnet i dörrrens nederdel, tills dörr-i-dörr-enheten öppnas.

Det finns gott om förvaringsutrymme inuti den yttre dörren och i dörrkorgarna så att du kan förvara livsmedel på ett effektivt sätt.

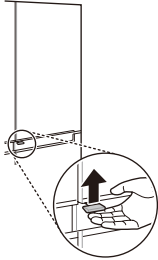

Borttagning av facket från dörr-i-dörr-enheten

Håll i facket med båda händerna från insidan av dörr-i-dörr-enheten och avlägsna det genom att lyfta det uppåt.



Återmontering av dörr-i-dörr-facket

Sätt tillbaka dem på samma sätt som du tog bort dem, fast i omvänd ordning.

Borttagning av korgarna från dörr-i-dörr-enheten

- 1 Håll i båda kanterna på korgen och ta bort den genom att lyfta den uppåt.

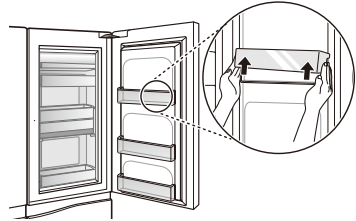

- 2 Lyft upp den fasta korgen såsom visas i (1) och avlägsna den genom att dra ut den såsom visas i (2).

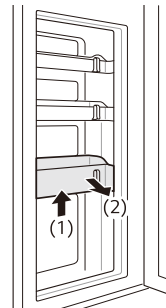

Återmontering av korgarna i dörr-i-dörr-enheten

Sätt tillbaka dem på samma sätt som du tog bort dem, fast i omvänd ordning.

ANMÄRKNING

- (*) innebär att den här funktionen varierar beroende på inköpt modell.

Låda för färska grönsaker (*)

Man styr fuktigheten i grönsakslådan med hjälp av skjutreglaget.

Om man för det till vänster kommer luftvägen att öppnas och mer luft cirkulerar då i lådan vilket sänker fuktigheten. Om man drar det till höger stängs luftvägen och fuktigheten som råder i lådan kommer att bevaras.

Det rekommenderas att man håller den stängd för grönsaker och öppen för frukt.

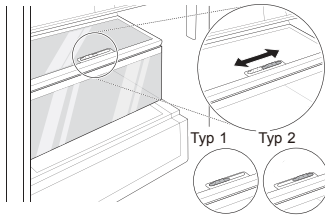

ANMÄRKNING

- (*) innebär att den här funktionen varierar beroende på inköpt modell.

Använda övriga funktioner

Dörrlarm

Larmet ljuder 3 gånger i intervall om 30 sekunder om dörren (kylfack, frysack eller dörr-i-dörr) lämnas öppen eller inte är helt stängd under en minut.

- Kontakta ett av LG Electronics kundinformationscenter om larmet ljuder trots att dörren har stängts.

Feldetektering

Problem upptäcks automatiskt när apparaten är i drift.

- Om ett problem upptäcks stängs apparaten av och motsvarande felkod visas på displayen, oavsett om någon knapp trycks in.
- När detta inträffar ska du lämna strömmen påslagen och omgående kontakta LG Electronics kundinformationscentrum. Om strömmen kopplats från kan teknikern från LG Electronics kundinformationscentrum ha svårt att identifiera problemet.

Använd LG SmartThinQ applikationen

- För anordningar med  eller  logotyp

Kontrollera följande innan du använder LG SmartThinQ

- Kontrollera avståndet mellan utrustningen och den trådlösa routern (Wi-Fi nätverk).
 - Om avståndet mellan utrustningen och den trådlösa routern är för stor, kommer signalstyrkan att vara svag. Det kan då ta för lång tid att registrera eller så kan installationen misslyckas.
- Stäng av mobilens **Mobil-data** på din smartphone.
 - För iPhones, stäng av data genom att gå till **Inställningar** → **Mobilnät** → **Mobildata**.

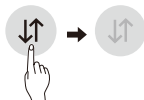

- Anslut din smartphone till den trådlösa routern.



ANMÄRKNING

- För att verifiera Wi-Fi anslutningen, kontrollera att **Wi-Fi**  ikonen på kontrollpanelen lyser
- Utrustningen stöder endast 2,4 GHz Wi-Fi nätverk. För att kontrollera ditt nätverks frekvens, kontakta din internetleverantör eller sök svar i manualen för den trådlösa routern.
- LG SmartThinQ ansvarar inte för eventuella problem med nätverksanslutning eller fel, felfunktioner, eller fel som orsakas av nätverksanslutning.

- Om apparaten har problem vid anslutning till Wi-Fi-nätverket kan den vara för långt ifrån routern. Inskaffa en Wi-Fi repeater (räckviddsutökare) för att förbättra Wi-Fi-signalens styrka.
- Wi-Fi-anslutningen kanske inte kan ansluta eller avbryts på grund av hemnätverksmiljön.
- Nätverksanslutningen kan eventuellt inte fungera ordentligt beroende på internet leverantören.
- Den omgivande trådlös miljön kan leda till att den trådlösa nätverkstjänsten blir långsam.
- Utrustningen kan inte registreras på grund av problem med transmissionen av den trådlösa signalen. Dra ut utrustningens kontakt och försök på nytt efter några minuter.
- Om din trådlösa routers brandvägg är påslagen, stäng av brandväggen eller skapa ett undantag för den.
- Det trådlösa nätverksnamnet (SSID) ska vara en kombination av Engelska bokstäver och nummer. (Använd inte specialtecken)
- Smartphone användargränssnittet (UI) kan variera beroende på mobilens operativsystem (OS) och tillverkaren.
- Om routerns säkerhetskontroll är inställd på **WEP**, kan inställning av nätverk misslyckas. Ändra den till ett annat säkerhetsprotokoll (**WPA2** rekommenderas) och registrera produkten igen.

Installering av LG SmartThinQ

Sök efter applikationen LG SmartThinQ i Google Play & Apple App Butik på en smartphone. Följ instruktionerna för att ladda ner och installera applikationen.

Wi-Fi funktion

Kommunicera med hushållsapparaten från en smart telefon med hjälp av de praktiska smarta funktionerna.

Uppdatering av firmware

Håll hushållsapparaten uppdaterad.

Smart Diagnosis™

Smart Diagnosis-funktionen tillhandahåller användbar information, till exempel om hur apparaten används på bästa sätt baserat på användningsmönster.

Inställningar

Tillåter dig att ställa in olika alternativ för kylskåpet och i applikationen.

ANMÄRKNING

- Om du byter din trådlösa router, internetleverantör, eller lösenord, radera den registrerade apparaten från LG SmartThinQ-applikationen och registrera den på nytt.
- Applikationen kan modifieras för förbättring av hushållsapparaten utan notis till användare
- Funktioner kan variera beroende på modell.

Ansluta till Wi-Fi

Man använder **Wi-Fi**-knappen för att kunna ansluta enheten till ett lokalt **Wi-Fi**-nätverk med hjälp av SmartThinQ. **Wi-Fi**-ikonen visar status för kylskåpets nätverksanslutning. Symbolen tänds när skåpet är anslutet till WiFi.

Ursprunglig Registrering av Apparat

Kör LG SmartThinQ-programmet och följ instruktionerna för att registrera apparaten.

Registrera apparaten på nytt eller registrera ny användare

Tryck ner och håll inne **Wi-Fi** knappen under 3 sekunder för att stänga av den tillfälligt. Kör LG SmartThinQ-programmet och följ instruktionerna för att registrera apparaten.

ANMÄRKNING

- För att avaktivera Wi-Fi funktionen, tryck ner och håll inne **Wi-Fi** knappen under 3 sekunder. Wi-Fi ikonen kommer att stängas av.

Trådlös LAN Modul Specifikationer

Modell	LCW-004
Frekvensområde	2412 till 2472 MHz
Utfteffekt(Max)	IEEE 802.11b:17.82 dBm IEEE 802.11g:17.72 dBm IEEE 802.11n:16.61 dBm

Trådlös funtion S/W version : V 1.0

Med hänsyn till användaren, bör denna apparat installeras och drivas med en distans på åtminstone 20 cm mellan apparaten och kroppen.

Försäkran om överensstämmelse



Härmed, uppger LG Electronics att radioutrustningstypen Kylskåp efterlever EU-direktiv 2014/53/EU. Hela texten om EU-direktivet gällande konformitet finns tillgänglig på följande internet adress:

<http://www.lg.com/global/support/cedoc/cedoc#>

LG Electronics European Shared Service Centre B.V.

Krijgsman 1

1186 DM Amstelveen

Nederländerna

Information om programvara med öppen källkod

På webbplatsen <http://opensource.lge.com> kan du hämta källkoden för GPL, LGPL, MPL och andra öppna källkod-licenser som ingår för den här produkten.

Förutom källkoden kan du även hämta alla tillhörande licensvillkor, samt information om garantifriskrivning och upphovsrätt.

LG Electronics tillhandahåller även open source-kod till dig på CD-ROM till en kostnad som täcker utgifterna för att utföra sådan distribution (såsom kostnad för media, transport och hantering) efter e-postbegäran till opensource@lge.com. Detta erbjudande är giltigt under en period av tre år efter vår sista leverans av produkten. Detta erbjudande är giltigt för alla som tar emot denna information.

Användning av Smart Diagnosis™

- För anordningar med  eller  logotypen

Smart Diagnosis™ via kundinformationscentret

Använd denna funktion om du vill att ett av LG Electronics kundinformationscenter ska ställa en exakt diagnos i samband med fel eller defekter på apparaten. Använd endast denna funktion för att kontakta en servicetekniker, inte under normal drift.

- Tryck på knappen **Lock** för att aktivera låsfunktionen.
 - Om displayen har varit låst under mer än 5 minuter, så måste du avaktivera låset och därefter aktivera det på nytt.



- Öppna kylskåpsdörren och håll sedan telefonen mot högtalaröppningen upptill till höger.

- Positionera telefonen så att mikrofonen är vänd mot högtalaröppningen.

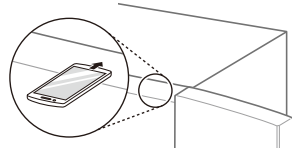

- Tryck ned och håll knappen **Freezer** intryckt i minst tre sekunder samtidigt som du håller din smartphone mot högtalaren.

- När dataöverföringen är slutförd kommer serviceteknikern att meddela resultatet av Smart Diagnosis™.

ANMÄRKNING

- Positionera telefonen så att mikrofonen är vänd mot högtalaröppningen.
- Smart Diagnosis™-ljudet genereras efter cirka 3 sekunder.
- Håll telefonen vid den övre högra högtalaröppningen och vänta medan data överförs.
- Ta inte bort telefonen från högtalaröppningen under dataöverföringen.
- Dataöverföringsljuden kan låta skarpt i örat när data för Smart Diagnosis™ överförs, men för att en riktig diagnos ska kunna ställas får telefonen inte tas bort från högtalaröppningen förrän dataöverföringsljudet har tystnat.
- När dataöverföringen är slutförd visas ett motsvarande meddelande på displayen och kontrollpanelen stängs av automatiskt för att sedan startas igen efter några sekunder, och då har kundinformationscentret förklarat diagnosresultaten.
- Funktionen Smart Diagnosis™ är beroende av telefonlinjens ljudkvalitet.
- Kommunikationsprestandan kommer att förbättras och du kan sända en bättre signal om du använder en fast linje i hemmet.
- Om dataöverföringen för Smart Diagnosis™ fungerar dåligt på grund av dålig ljudkvalitet är det inte säkert att bästa möjliga Smart Diagnosis™ erhålls.

Anmärkningar gällande rengöring

- När du tar bort en hylla eller låda från apparaten, ska du ta bort all mat som förvaras på hyllan eller i lådan för att förhindra person- eller produktskador.
 - Annars kan det uppstå skada på grund av den förvarade matens vikt.
- Om man rengör de yttre luftspringorna på apparaten genom att dammsuga, ska elsladden vara urkopplad för att undvika en statisk urladdning som kan skada de elektroniska delarna eller orsaka en elektrisk stöt.
- Ta loss hyllor och lådor och rengör dem med vatten och torka dem sedan ordentligt innan du sätter tillbaka dem.
- Torka av dörrpackningen regelbundet med en fuktig, mjuk handduk.
- Man ska rengöra spill och fläckar i dörrfacken eftersom fackens förvaringskapacitet påverkas och facken kan till och med bli skadade.
- Kontrollera efter rengöring att elkabeln inte är skadad, varm eller felaktigt ansluten.
- Håll lufthålen på apparatens utsida rena.
 - Vid igensatta lufthål föreligger risk för brand och produktskador.
- Vaxning av de externa målade metallytorna bidrar till ett förbättrat rostskydd. Vaxa inte plastkomponenter. Vaxa målade metallytor minst två gånger om året med vax som är lämpligt för hushållsmaskiner (eller bilvaxpasta). Applicera vaxet med en ren, mjuk trasa.
- Vid rengöring inuti och utanpå utrustningen, använd inte en hård borste, tandkräm eller brandfarligt material. Använd inte rengöringsmedel som innehåller brandfarliga ämnen.
 - Detta kan orsaka att maskinen skadas eller missfärgas.
 - Brandfarliga substanser: alkohol (etanol, metanol, isoprofylalkohol, isobutylalkohol o.s.v.), lösningsmedel, blekningsmedel, bensen, brandfarlig vätska, slipmedel o.s.v.

- Använd en ren svamp eller en mjuk trasa och ett mildt rengöringsmedel blandat med varmt vatten för utvändig rengöring av apparaten. Använd inte frätande eller starka rengöringsmedel. Torka noggrant med en mjuk trasa.
- Rengör aldrig hyllorna eller behållarna i diskmaskin.
 - Delarna kan deformeras på grund av värme.
- Rengör regelbundet ytor som kommer i kontakt med livsmedel och de utloppssystem som du kommer åt.
- Om utrustningen har en LED-belysning, ta inte bort lampans lock och LED-belysningen i ett försök att reparera den på egen hand. Kontakta LG Electronics kundcenter.

Rengöring av kondensatorns lock

Använd en dammsugare med en borste för att rengöra kondensatorns lock och fläktarna. Ta inte bort panelens skydd på kondensatorspolens område.

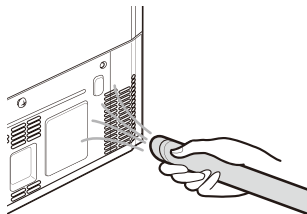

Byta ut rent och fräscht-filtret (*)

För att rent och fräscht-filtret ska fungera som bäst ska man byta ut filtret så fort som möjligt när ett meddelande om att det måste bytas visas.

- 1 Om ikonen **Replace** tänds på kontrollpanelen ska du byta ut filtret för funktionen rent och fräscht.



Replace

- 2 Håll i och ta bort höljet till rent och fräscht-filtret genom att rotera det medurs.



- 3 Ta bort filtret inuti filterhöljet till funktionen rent och fräscht och byt ut det mot ett nytt.



- 4 Efter att du bytt ut filtret, ska du stänga höljet till rent och fräscht-filtret genom att rotera det medurs.



- 5 För att nollställa bytesintervallen för filtret trycker du på och håller ned knappen **Pure N Fresh** på kontrollpanelen i mer än tre sekunder. Ikonen **Replace** på kontrollpanelen kommer att släckas.

- 6 Den fungerar igen efter filterbytet.

ANMÄRKNING

- (*) innebär att den här funktionen varierar beroende på inköpt modell.
- För inte in fingret eller främmande föremål i filterinstallationen. Om du gör det kan det orsaka skador och fel.
- Om bytesperioden har löpt ut kan förmågan att avlägsna bakterier och dålig lukt försämrats.
- Observera att om du rengör filtret med vatten kan dess prestanda försämrats.

- Man ska vara försiktig med att inte ändra riktning på filtret som ska sättas in i filterhöljet.
- Efter att man bytt filtret och när man ställer apparaten i läget På eller Ström ska man kontrollera om LED-lampan nära filtret lyser.
- Filtret kan köpas från ett LG Electronics kundinformationscentrum.

Rengöra dörrfacket

Ta bort facket i kylskåps/frysddörr

Håll i båda kanterna på korgen och ta bort den genom att lyfta den uppåt.

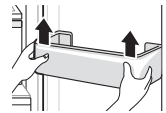

Sätta tillbaka facket i kylskåps/frysddörr

- 1 Håll i båda kanterna på facket och tryck försiktigt på ena kanten och sedan på samma sätt på den andra.

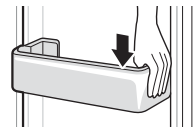

- 2 Efter montering ska du trycka lätt på dörrfacket för att justera det horisontellt.

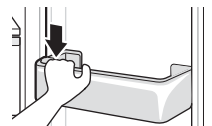

Rengör hyllan

Avlägsna kyl-/fryshyllan

Ta bort hyllan genom att dra ut den.

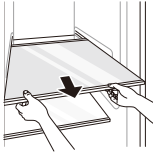

Sätta tillbaka kyl-/fryshyllan

Ta bort hyllan genom att dra ut den samtidigt som du lyfter lätt på kylskåpshyllans bakre kant.

Rengöring av grönsakslådan

Avlägsna grönsakslådan

- 1 Ta ut innehållet ur lådan. Håll i handtaget på grönsakslådan och dra försiktigt ut den helt tills det tar stopp.

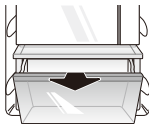

- 2 Lyft upp grönsakslådan och avlägsna den genom att dra ut den.

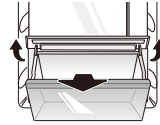

Sätt tillbaka grönsakslådan

- 1 Ta av locket om grönsakslådan har ett lock.

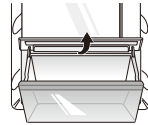

- 2 Placera grönsakslådans botten i sin ursprungliga position och skjut in den försiktigt igen samtidigt som den sänks ned.

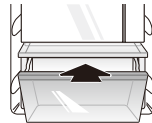

⚠ FÖRSIKTIGHET

- Observera att grönsakslådan kan vara tung på grund av livsmedlen som förvaras i den, vilket kan leda till personsador.

Rengöring av vattendispensern

Rengöring av dispenserfacket

Dispenserfacket kan lätt bli vått på grund av spilld is eller spillt vatten. Torka av hela området med en fuktig trasa.



Rengöring av vatten- och isutloppet

Torka av vatten- eller isutloppet ofta med en ren trasa eftersom det lätt blir smutsigt. Observera att ludd från trasor kan fastna i utloppet.

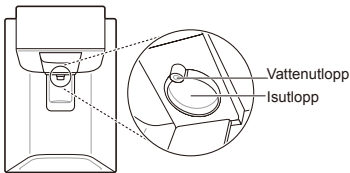

Byte av vattenfilter (gäller endast modeller med fast vattenanslutning)

Byt engångsvattenfiltret när byte indikeras med symbolen **Replacement Filter** eller minst var 6:e månad.

Lampan tänds en tid innan det befintliga filtrets kapacitet är förbrukad för att ge en viss förberedelsestid inför filterbyte. Filtret måste bytas i tid för att garantera att vattnet från apparaten är friskt och rent.

- 1 Koppla bort apparaten från strömförsörjningen.
- 2 Stäng av vattentillförseln till apparaten.
- 3 Avlägsna engångsvattenfiltret.
- 4 Installera det nya vattenfiltret genom att följa stegen i avsnittet "Anslutning till vattenfilter".
- 5 Öppna vattenförsörjningen och slå på apparaten.
- 6 Tryck in och håll knappen **Water Filter** intryckt i 3 sekunder. Detta nollställer filterbytessymbolen. Det nya vattenfiltret har aktiverats.

Indikation	Orsak	Åtgärd
Ingen kyl- eller frysfunction.	Föreligger ett strömavbrott?	<ul style="list-style-type: none"> Kontrollera om andra apparater har ström.
	Är elkontakten urkopplad från uttaget?	<ul style="list-style-type: none"> Anslut elkontakten korrekt i uttaget.
Dålig kyl- eller frysfunction.	Är kyl- eller frystemperaturen inställd på den varmaste temperaturen?	<ul style="list-style-type: none"> Ställ in kyl- eller frystemperaturen till "medium".
	Är apparaten exponerad för direkt solljus eller står den i närheten av ett värmealstrande föremål, t.ex. en ugn eller ett element?	<ul style="list-style-type: none"> Kontrollera installationsområdet och se till att inga värmealstrande objekt finns i närheten.
	Har varma livsmedel ställts in utan att först ha låtit svalna?	<ul style="list-style-type: none"> Låt de varma livsmedlen svalna innan de ställs in i kylan eller frysen.
	Finns det för mycket livsmedel i frysen?	<ul style="list-style-type: none"> Se till att det finns tillräckligt med utrymme mellan livsmedlen.
	Är apparatens dörrar helt stängda?	<ul style="list-style-type: none"> Stäng dörren helt och säkerställ att inga livsmedel fastnat i dörren.
	Finns det tillräckligt med utrymme runt apparaten?	<ul style="list-style-type: none"> Justera installationspositionen så att det finns tillräckligt med utrymme runt apparaten.
Det luktar illa i apparaten.	Är kyl- eller frystemperaturen för varm?	<ul style="list-style-type: none"> Ställ in kyl- eller frystemperaturen till "medium".
	Förvaras livsmedel med stark lukt i produkten?	<ul style="list-style-type: none"> Förvara livsmedel med stark lukt i slutna behållare.
	Grönsaker eller frukt kan ha blivit gamla i lådan?	<ul style="list-style-type: none"> Släng gamla grönsaker och rengör grönsakslådan. Förvara inte grönsaker för länge i grönsakslådan.
Den invändiga lampan i apparaten tänds inte.	Släcks den invändiga lampan i apparaten?	<ul style="list-style-type: none"> Det är svårt för kunderna att byta lampan inuti apparaten efter som den inte går att serva. Om lampan inuti apparaten inte tänds, kontakta LG Electronics kundinformationscenter.

Indikation	Orsak	Atgärd
Apparatens dörr är inte ordentligt stängd.	Står apparatens framsida lägre än baksidan?	<ul style="list-style-type: none"> Höj framsidan en aning genom att justera framfoten.
	Har hyllorna monterats på korrekt sätt?	<ul style="list-style-type: none"> Återmontera hyllorna om nödvändigt.
	Har dörren stängts med överdriven kraft?	<ul style="list-style-type: none"> Om dörren stängs för snabbt eller med för mycket kraft kan den förbli öppen en kort stund innan den stängs. Se till att inte stänga igen dörren för hårt. Stäng mjukt.
Det är svårt att öppna apparatens dörr.	Öppnades dörren på korrekt sätt efter att den stängts?	<ul style="list-style-type: none"> Om du försöker öppna apparatens dörr inom en minut efter att den senast stängdes kan det vara svårt att få upp den på grund av det invändiga trycket. Försök att öppna apparatens dörr på nytt efter några minuter så att det interna trycket stabiliseras.
Det har bildats kondens inuti apparaten eller på undersidan av locket till grönsakslådan.	Har varma livsmedel ställts in utan att först ha låtit svalna?	<ul style="list-style-type: none"> Låt de varma livsmedlen svalna innan de ställs in i kylan eller frysen.
	Har apparatens dörr lämnats öppen?	<ul style="list-style-type: none"> Även om kondensen kommer att försvinna efter att dörren till apparaten stängts skadar det inte att torka bort den med en torr trasa.
	Har dörren öppnats och stängts för ofta?	<ul style="list-style-type: none"> Kondens kan bildas till följd av temperaturskillnaden mellan in- och utsidan. Torka av fukten med en torr trasa.
	La du in varm eller fuktig mat utan att försegla den i en behållare?	<ul style="list-style-type: none"> Förvara livsmedel i täckta eller slutna behållare.
Det har bildats frost i frysen.	Dörrarna kanske inte är ordentligt stängda?	<ul style="list-style-type: none"> Kontrollera om matvaran inuti apparaten blockerar dörren och säkerställ att dörren är ordentligt stängd.
	Har varma livsmedel ställts in utan att först ha låtit svalna?	<ul style="list-style-type: none"> Låt de varma livsmedlen svalna innan de ställs in i kylan eller frysen.

Indikation	Orsak	Atgärd
Det har bildats frost i frysen.	Är frysens luftintag eller luftuttag blockerat?	<ul style="list-style-type: none"> • Säkerställ att luftintaget och luftuttaget inte är blockerade så att luft kan cirkulera på insidan.
	Är frysen överfylld?	<ul style="list-style-type: none"> • Se till att det finns tillräckligt med utrymme mellan de förvarade föremålen.
Frost eller kondens har bildats in- eller utvändigt på apparaten.	Har apparatens dörr öppnats för ofta eller är apparatens dörr inte ordentligt stängd?	<ul style="list-style-type: none"> • Frost eller kondens kan bildas om luft utifrån tränger in i apparaten.
	Är installationen fuktig?	<ul style="list-style-type: none"> • Kondens kan bildas utvändigt på apparaten om installationsområdet är för fuktigt eller under dagar med extra hög fuktighet. Torka av fukten med en torr trasa.
Apparaten är bullrig och genererar onormala ljud.	Är apparaten installerad på ett instabilt golv eller på ett instabilt sätt?	<ul style="list-style-type: none"> • Installera apparaten på ett plant och hårt golv.
	Vidrör apparatens baksida väggen?	<ul style="list-style-type: none"> • Justera installationspositionen så att det finns tillräckligt med utrymme runt apparaten.
	Ligger det utspridda föremål bakom apparaten?	<ul style="list-style-type: none"> • Avlägsna utspridda föremål som ligger bakom apparaten.
	Ligger det ett föremål ovanpå apparaten?	<ul style="list-style-type: none"> • Avlägsna föremålet som ligger ovanpå apparaten.
Apparatens sida eller framsida är varm.	Det finns anti-fuktledningar installerade för dessa områden för att det ska bildas mindre fukt vid dörren.	<ul style="list-style-type: none"> • Värmeutloppsroret som förhindrar kondens är monterat på framsidan och sidan av apparaten. Det kan vara särskilt varmt direkt efter att apparaten har installerats och under sommaren. Detta är helt normalt och apparaten kan användas som vanligt.
Det finns vatten inuti eller utanför apparaten.	Har en vattenläcka skett i närheten av apparaten?	<ul style="list-style-type: none"> • Kontrollera om vatten har läckt från ett handfat eller liknande.
	Finns det vatten under apparaten?	<ul style="list-style-type: none"> • Kontrollera om vattnet kommer från upptinade livsmedel, eller trasiga eller tappade behållare.

Indikation	Orsak	Åtgärd
Den automatiska ismaskinen tillverkar inte is eller endast små mängder is.	Har du nyligen installerat apparaten?	<ul style="list-style-type: none"> • Ismaskinen tillverkar is på normalt sätt när cirka 48 timmar har gått sedan den första installationen av apparaten.
	Har du anslutit vattentillförselslangen till apparaten och öppnat tillförselventilen?	<ul style="list-style-type: none"> • Anslut vattentillförselslangen till apparaten och öppna tillförselventilen helt.
	Är vattentillförselslangen böjd?	<ul style="list-style-type: none"> • Om vattentillförselslangen är böjd kan vattenflödet hindras.
	Har du nyligen matat ut en stor mängd is?	<ul style="list-style-type: none"> • Det tar cirka 24 timmar att tillverka mer is i den automatiska ismaskinen. Var god vänta.
	Har du ställt ismaskinsomkopplaren eller knappen för den automatiska ismaskinen på kontrollpanelen i läge PÅ?	<ul style="list-style-type: none"> • Tryck på I på ismaskinsomkopplaren eller ställ knappen för den automatiska ismaskinen på kontrollpanelen i läge ON. (För mer information om användningen, besök LG Electronics webbplats eller använd din smarttelefon eller surfplatta.)
	Är frysskåpets temperatur för högt inställd?	<ul style="list-style-type: none"> • Om den inställda temperaturen är för varm tillverkas is långsamt eller inte alls. Ställ in frysskåpets temperatur till -18 °C för att den automatiska ismaskinen ska fungera normalt.
	Har du öppnat apparatens dörr ofta?	<ul style="list-style-type: none"> • Om du öppnar apparatens dörr ofta strömmar kall luft ut vilket innebär att istillverkningen tar längre tid. Öppna eller stäng inte apparatens dörr för ofta.
	Är apparatens dörr helt stängd?	<ul style="list-style-type: none"> • Om apparatens dörr inte är helt stängd höjs temperaturen i frysskåpet vilket innebär att istillverkningen tar längre tid. Stäng apparatens dörr helt.
Ingen is matas ut.	Finns det is i isbehållaren?	<ul style="list-style-type: none"> • Kontrollera om det finns is i isbehållaren.
	Klumpas isen ihop i isbehållaren?	<ul style="list-style-type: none"> • Plocka ur isbehållaren och skaka den. Kasta återstående, ihopklumpade is när du har skakat på isbehållaren.

Indikation	Orsak	Åtgärd
Ingen is matas ut.	Hörs det inget när isen matas ut?	<ul style="list-style-type: none"> I kontrollpanelen, välj omväxlande lägena för isbitar och krossad is för att mata ut isen.
	Har iskanalen blockerats? (Du kan kontrollera iskanalen genom att plocka ur isbehållaren.)	<ul style="list-style-type: none"> Om iskanalen har blockerats kanske isen inte matas ut korrekt. Kontrollera isen, och rengör iskanalen regelbundet.
Det kommer inte ut något vatten.	Använder du ofiltrerat vatten?	<ul style="list-style-type: none"> Ofiltrerat vatten kan innehålla stora mängder tungmetaller eller främmande substanser vilket kan medföra att filtret täpps igen på ett tidigt stadium, oavsett filtrets livslängd.
	Är vattendispenserbehållaren tom? (Gäller endast modeller utan fast vattenanslutning)	<ul style="list-style-type: none"> Fyll på vattendispenserbehållaren.
	Vatten kommer inte ut när vattenröret är fyllt med luft. (Gäller endast modeller utan fast vattenanslutning)	<ul style="list-style-type: none"> Ta bort vattenbehållartanken genom att dra ut den samtidigt som du håller i handtaget. Fyll vattenbehållartanken med vatten och sätt tillbaka den på fryshyllan.
	Är vattentillförselventilen stängd? (Gäller endast modeller med fast vattenanslutning)	<ul style="list-style-type: none"> Öppna vattentillförselventilen.
Vattnet smakar konstigt.	Skiljer sig vattensmaken åt jämfört med vattensmaken med den föregående vattenrenaren?	<ul style="list-style-type: none"> Har det renade eller kalla vattnet inte använts under en längre tid?
	Var det länge sedan du installerade eller bytte filtret?	<ul style="list-style-type: none"> Om ett utgångsfilter används kan det leda till försämrade reningsprestanda. Det rekommenderas att filtret byts ut i enlighet med angiven filterbytestid.
	Spolade du igenom filtret ordentligt i samband med att det installerades?	<ul style="list-style-type: none"> När filtret installeras eller byts första gången måste luft och rester av aktivt kol avlägsnas från filtrets insida. Använd apparaten efter utmatning av cirka 5 liter renat vatten från dispensern genom att trycka på vattendispenserspaken. (Aktivt kol är ofarligt för människor.)
	Har det renade eller kalla vattnet inte använts under en längre tid?	<ul style="list-style-type: none"> Vattnets smak kan förändras på grund av bakterietillväxt om det står länge. Använd produkten efter utmatning av cirka 5 liter (cirka 3 minuter) från vattendispensern.

Indikation	Orsak	Åtgärd
Klickande ljud	Avfrostningsstyrningen klickar när den automatiska avfrostningscykeln inleds och avslutas. Termostatstyrningen (eller apparatstyrningen på vissa modeller) klickar också när cykler inleds och avslutas.	<ul style="list-style-type: none"> • Normal drift
Slamrande ljud	Slamrande ljud kan bero på köldmediumflödet, vattenledningen på apparatens baksida (endast för modeller med renare) eller föremål som förvaras ovanpå eller i närheten av apparaten.	<ul style="list-style-type: none"> • Normal drift
	Apparaten vilar inte stabilt mot golvet.	<ul style="list-style-type: none"> • Golvet är svagt eller ojämnt eller så måste utjämningsbenen justeras. Se dörr-anslutningsavsnittet.
	Apparat med linjär kompressor flyttades under drift.	<ul style="list-style-type: none"> • Normal drift. Om kompressorn fortsätter att slamra efter tre minuter ska du stänga av strömmen till apparaten och sedan slå på den igen.
Vinande ljud	Förångarens fläktmotor blåser in luft i kyl- och frysfacken.	<ul style="list-style-type: none"> • Normal drift
	Luft blåses in över kondensorn av kondensorfläkten.	<ul style="list-style-type: none"> • Normal drift
Gurglande ljud	Köldmedium flödar genom kylsystemet	<ul style="list-style-type: none"> • Normal drift
Smällande ljud	Sammandragning eller expansion av de invändiga väggarna på grund av temperaturförändringar.	<ul style="list-style-type: none"> • Normal drift
Vibrationer	Om apparatens sida eller baksida vidrör ett skåp eller en vägg kan normala vibrationsljud förstärkas.	<ul style="list-style-type: none"> • Se till att sidan och baksidan inte kan vibrera mot någon vägg eller något skåp för att få bort bullret.

Indikation	Orsak	Åtgärd
Din hemutrustning och smartphone är inte ansluten till Wi-Fi nätverket.	Lösenordet för är ogiltigt för den Wi-Fi som du försöker att ansluta till.	<ul style="list-style-type: none"> • Hitta Wi-Fi nätverket som är anslutet till din smartphone och ta bort det, registrera därefter din utrustning på LG SmartThinQ.
	Mobil-data för din smartphone är påslagen.	<ul style="list-style-type: none"> • Stäng av din smartphones Mobil-data och registrera utrustningen med Wi-Fi nätverket.
	Det trådlösa nätverksnamnet (SSID) är inte korrekt inställt.	<ul style="list-style-type: none"> • Det trådlösa nätverksnamnet (SSID) ska vara en kombination av Engelska bokstäver och nummer. (Använd inte specialtecken)
	Routerns frekvens är inte 2,4 GHz.	<ul style="list-style-type: none"> • Endast router med frekvensen 2,4 GHz stöds. Ställ in den trådlösa routern till 2,4 GHz och anslut utrustningen till den trådlösa routern. För att kontrollera routerns frekvens, rådfråga din internetleverantör eller routerns tillverkare.
	Avståndet mellan utrustningen och routern är för stor.	<ul style="list-style-type: none"> • Om avståndet mellan utrustningen och routern är för stor, kommer signalen att vara svag och anslutningen kan konfigureras felaktigt. Flytta routern närmare utrustningen.

Anteckningar

Anteckningar

Anteckningar

Anteckningar

Anteckningar

Anteckningar

Anteckningar

Anteckningar

