

Plně automatická pračka

Návod k obsluze

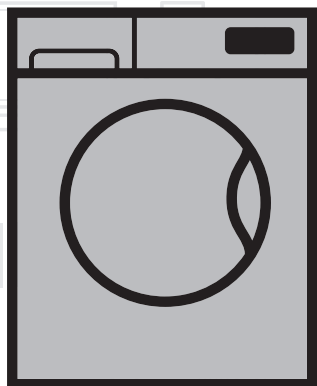

WTE 9744 N

CZ

Číslo dokumentu = 2820527812_CZ/26-08-19(1042)

beko

Vážený zákazníku,

Nejprve si přečtěte tento návod!

Děkujeme, že jste si vybrali produkt značky Beko. Doufáme, že s naším produktem, který byl vyroben s využitím vysoce kvalitní a moderní technologie, dosáhnete těch nejlepších výsledků.

Proto si před použitím produktu pečlivě přečtěte celý návod k použití a veškerou doplňující dokumentaci a uchovejte ji pro budoucí použití.

Jestliže produkt předáte někomu jinému, předejte mu také návod k použití.

Postupujte dle všech upozornění a informací v návodu k použití.

Návod k použití naleznete na www.beko.com.

Vysvětlení symbolů



NEBEZPEČÍ!

- Nebezpečí s **vyšokou** úrovní nebezpečí, které, pokud se mu nevyhnete, bude mít za následek smrt nebo vážné zranění.
-



VAROVÁNÍ!

- Nebezpečí se **střední** úrovní nebezpečí, které, pokud se mu nevyhnete, bude mít za následek smrt nebo vážné zranění.
-



UPOZORNĚNÍ!

- Nebezpečí s **nížkou** úrovní nebezpečí, které, pokud se mu nevyhnete, bude mít za následek menší nebo střední zranění.
-



POZNÁMKA

Důležité informace nebo tipy ohledně použití.



Tento produkt byl vyroben s využitím nejmodernější technologie, v prostředí šetrném k životnímu prostředí.

OBSAH

| | |
|--|-----------|
| 1 Všeobecné bezpečnostní pokyny | 5 |
| 1.1 Bezpečnost dětí | 5 |
| 1.2 Bezpečnost produktu | 6 |
| 1.3 Elektrická bezpečnost | 6 |
| 1.4 Bezpečnost horkého povrchu | 7 |
| 1.5 Jiné | 7 |
| 2. Pokyny k ochraně životního prostředí | 8 |
| 2.1 Shoda se směrnicí WEEE | 8 |
| 2.2 Likvidace odpadu | 8 |
| 2.3 Informace o obalech | 8 |
| 2.4 Co můžete udělat pro úsporu energie | 9 |
| 3 Zamýšlené použití | 9 |
| 4 Váš výrobek | 10 |
| 4.1 Přehled | 10 |
| 4.2 Obsah balení | 11 |
| 4.3 Ovládací panel | 12 |
| 4.4 Obrazovka | 13 |
| 5. Technické údaje | 14 |
| 6. Instalace | 15 |
| 6.1 Vhodné umístění k instalaci | 15 |
| 6.2 Sejmутí výztuh obalů | 16 |
| 6.3 Přepravní bezpečnostní pásy | 16 |
| 6.4 Připojení vody | 17 |
| 6.5 Zapojení odtokové hadice do odtoku | 18 |
| 6.6 Nastavení nožek | 19 |
| 6.7 Elektrické zapojení | 20 |
| 7. První použití | 21 |
| 7.1 Čištění bubny | 21 |
| 8. Příprava k praní | 22 |
| 8.1 Třídění prádla | 22 |
| 8.2 Příprava prádla na praní | 23 |
| 8.3 Vkládání a vyndávání prádla | 23 |
| 8.4 Používání pracího prostředku | 23 |
| 8.4.1 Příhrádka na prací prostředek | 23 |
| 8.4.2 Prací prostředek, aviváž a jiné čisticí přípravky | 24 |
| 8.4.3 Volba typu pracího prostředku | 24 |
| 8.4.4 Nastavení množství pracího prostředku | 24 |
| 8.4.5 Používání tekutého nebo gelového pracího prostředku | 25 |
| 8.4.6 Je-li výrobek vybaven kapalnou pracím prostředkem | 25 |
| 8.4.7 Používání tablet a kapslí s tekutým pracím prostředkem | 25 |

| | |
|--|-----------|
| 8.4.8 Použití aviváže | 25 |
| 8.4.9 Použití škrubu | 26 |
| 8.4.10 Používání přípravků proti vodnímu kameni | 26 |
| 8.4.11 Použití bělidel | 26 |
| 8.5 Zobrazování doby trvání programu | 26 |
| 9. Programy a doplňkové funkce | 27 |
| 9.1 Volba programu | 27 |
| 9.2 Programy | 27 |
| 9.3 Tabulka programů | 33 |
| 9.4 Volba doplňkové funkce | 35 |
| 9.4.1 Pomocné funkce | 36 |
| 9.4.2 „Výběr funkce/programu stisknutím klávesy na 3 sekundy“ | 36 |
| 10 Nastavení programu | 38 |
| 10.1 Volba teploty | 38 |
| 10.2 Volba rychlosti otáček | 38 |
| 10.3 Rychlé praní (express) | 39 |
| 10.4 Spuštění programu | 40 |
| 10.5 Kroky programu | 40 |
| 10.6 Konec programu | 41 |
| 11 Možnosti programu | 42 |
| 11.1 Nastavení času ukončení | 42 |
| 11.1.1 Zrušení nastavení času ukončení | 43 |
| 11.2 Přepnutí zařízení do pohotovostního režimu a přidání prádla | 43 |
| 11.3 Stornování programu | 44 |
| 12 Doplňkové funkce | 45 |
| 12.1 Aktivace a deaktivace zvukového varování | 45 |
| 12.2 Zámek dveří | 45 |
| 12.2.1 Otevírání dvířek v případě výpadku proudu: | 45 |
| 12.3 Režim úspory energie | 46 |
| 12.4 Osvětlení bubnu | 46 |
| 13. Údržba a čištění | 47 |
| 13.1 Čištění přihrádky na prostředek | 47 |
| 13.2 Čištění vkladacích dvířek | 47 |
| 13.3 Čištění konstrukce a ovládacího panelu | 47 |
| 13.4 Čištění filtrů na přívodu vody | 48 |
| 13.5 Čištění filtru čerpadla | 48 |
| 13.5.1 Čištění špinavých filtrů | 49 |
| 14 Odstraňování potíží | 50 |

1 Všeobecné bezpečnostní pokyny

1.1 Bezpečnost dětí



VAROVÁNÍ!

- Děti mladší 3 let je třeba uchovat mimo produkt a mít je neustále pod dohledem.
- Tento produkt mohou používat děti starší 8 let a osoby, jejich fyzické, smyslové nebo duševní schopnosti nejsou plně rozvinuty nebo kterým chybí zkušenosti a znalosti, pouze tehdy, pokud jsou pod dohledem nebo jsou proškoleny k bezpečnému používání výrobku a vědí o rizicích, která s ním souvisejí.
- Dětem mladším 8 let je třeba zabránit v přístupu a hře s produktem.
- Čištění a údržbu by nikdy neměly provádět děti, pokud nejsou pod dozorem odpovědné dospělé osoby.
- Elektrické produkty jsou pro děti nebezpečné.
- Dětský zámek použijte k tomu, abyste zabránili dětem ve hře se spotřebičem.
- Nezapomeňte zavírat dveře, když odejdete z místnosti, v které je výrobek umístěn.
- Obalové materiály jsou pro děti nebezpečné.

1.2 Bezpečnost produktu



VAROVÁNÍ!

- Pokud výrobek nepoužíváte, odpojte jej.
- Instalaci a opravy musí vždy provádět zástupci autorizovaného servisu.
- Zamknuté dveře neotevírejte silou. Dvířka se otevřou bezprostředně po ukončení pracího cyklu. Pokud se dveře neotvírají, použijte řešení uvedená v kapitole "Nelze otevřít dvířka". Chyba v části Odstraňování problémů. V případě, že otevřete vkládací dvířka silou, může dojít k poškození dveří a mechanismu zámku.
- Dveře nikdy neotevírejte ani nevyjímejte filtr, když je v bubnu voda. V opačném případě existuje nebezpečí zaplavení nebo popálení horkou vodou.
- Hadice pro přívod a vypouštění vody musejí být řádně upevněny a nesmí být poškozené.

1.3 Elektrická bezpečnost



NEBEZPEČÍ!

- Poškozené produkty nespouštějte dokud je neopraví zástupce autorizovaného servisu.
- Nepokoušejte se dosáhnout na vnitřní části produktu jiné než ty, které jsou uvedeny v pokynech k údržbě.
- Nikdy nemyjte výrobek tak, že na něj nalijete vodu!
- Napájecího kabelu se nikdy nedotýkejte mokřýma rukama!

1.4 Bezpečnost horkého povrchu



VAROVÁNÍ!

- Sklo ve dvířkách se při praní při vysokých teplotách zahřeje. Proto nedovolte dětem, aby se skla během praní dotýkaly.



1.5 Jiné



- K čištění produktu nebo jiným účelům nepoužívejte hořlavé, výbušné a podobné chemické látky.
- Na produkt nestoupejte ani se na něj nestavte.
- Na produkt neumísťujte těžké předměty.
- Pokud na pračku umístíte sušičku, zajistěte ji vhodným zajištěním, které získáte v autorizovaném servisu.
- Produkt odpojte, vypněte přívod vody a kontaktujte zástupce autorizovaného produktu, abyste produkt nepoškodili.
- Domácí mazlíčky uchovejte mimo dosah pračky.

2. Pokyny k ochraně životního prostředí

2.1 Shoda se směrnicí WEEE

Tento produkt neobsahuje škodlivé a zakázané materiály popsané ve "Směrnici o kontrole likvidace elektrického a elektronického vybavení" vydanou tureckým Ministerstvem pro životní prostředí a urbanizaci. Splňuje směrnici WEEE.

2.2 Likvidace odpadu



Tento výrobek byl vyroben z vysoce kvalitních součástek a materiálů, které lze znovu použít a které jsou vhodné k recyklaci. Produkt na konci životnosti nelikvidujte společně s běžným domovním odpadem.

Zaneste ho na sběrné místo k recyklaci elektrického a elektronického zařízení. Umístění nejbližšího sběrného místa vám sdělí místní úřady. Pomáhejte chránit životní prostředí a přírodní zdroje recyklací použitých výrobků.

Pro bezpečnost dětí před likvidací produktu přestříhňte přívodní kabel a ulomte zamykací mechanismus dvířek pračky tak, aby nebyl funkční.

Shoda se směrnicí RoHS:

Produkt, který jste zakoupili splňuje směrnici EU RoHS (2011/65/EU).

Neobsahuje škodlivé ani zakázané materiály specifikované ve směrnici.

2.3 Informace o obalech

Obalové materiály výrobku jsou vyrobeny z recyklovatelných materiálů v souladu s našimi národními předpisy pro ochranu životního prostředí. Obalové materiály nelikvidujte s domácím nebo jiným druhem odpadu. Předejte je na sběrná místa stanovená místními úřady.

2.4 Co můžete udělat pro úsporu energie



UPOZORNĚNÍ

- Dodržujte pokyny v tabulce s informacemi o programech a spotřebě.
 - Je-li pračka přeplněná, její prací výkon klesne.
 - Kromě toho může dojít k problémům s hlučností a vibracemi.

Následující informace vám pomohou používat výrobek ekologicky a účelně.

- a) Produkt používejte na nejvyšší kapacitu náplně povolenou pro zvolený program, ale nepřepínejte ho. Viz „Tabulka programů a spotřeby“.
- b) Dodržujte doporučené teploty v tabulce programů a spotřeby.
- c) Mírně znečištěné prádlo perte na nízké teploty.
- d) Pro malé množství mírně znečištěného prádla vyberte rychlejší programy.
- e) Nepoužívejte předeprání a vysokou teplotu na prádlo, které není silně znečištěné či ušpiněné.
- f) Pokud máte v úmyslu sušit vaše prádlo v sušičce, zvolte nejvyšší rychlost ždímání doporučenou během procesu praní.
- g) Nepoužívejte prací prášek nad množství doporučené na balení prášku.

3 Zamýšlené použití

- a) Tento produkt byl navržen pro domácí použití
- b) Není vhodný ke komerčnímu použití a nesmí se používat k jinému účelu, než je zamýšlené použití.
- c) Produkt je vhodný pro textil, který lze prát v pračkách.
- d) Výrobce nenese odpovědnost za nesprávné používání či přepravu.
- e) Životnost vašeho produktu je 10 let. Aby se zajistila správná činnost produktu, během této doby budou k dispozici originální náhradní díly.
- f) V pračce neperte takové věci jako koberce, předložky, atd. Může dojít k trvalému poškození pračky.

4 Váš výrobek

4.1 Přehled

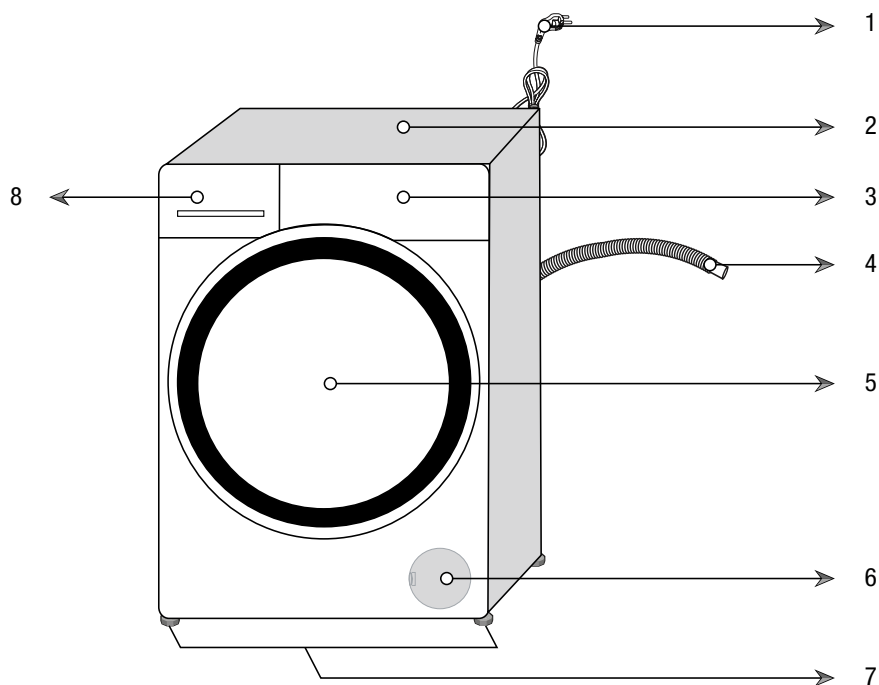

- 1 - Napájecí kabel
- 2 - Horní panel
- 3 - Ovládací panel
- 4 - Hadice k vypouštění vody
- 5 - Dvířka ke vkládání
- 6 - Víčko filtru
- 7 - Nastavitelné nožičky
- 8 - Zásuvka na prací prostředek

4.2 Obsah balení



Napájecí kabel



Hadice k vypouštění vody

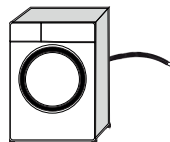

Přepravní bezpečnostní šrouby

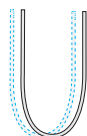

Hadice pro přívod vody

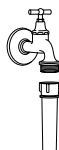
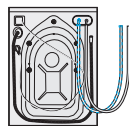

Nádržka na tekutý čisticí prostředek



Návod k použití



Plastová zástrčka



POZNÁMKA

- Obrazy v této příručce jsou schematické a nemusí odpovídat přesně vašemu výrobku.

4.3 Ovládací panel

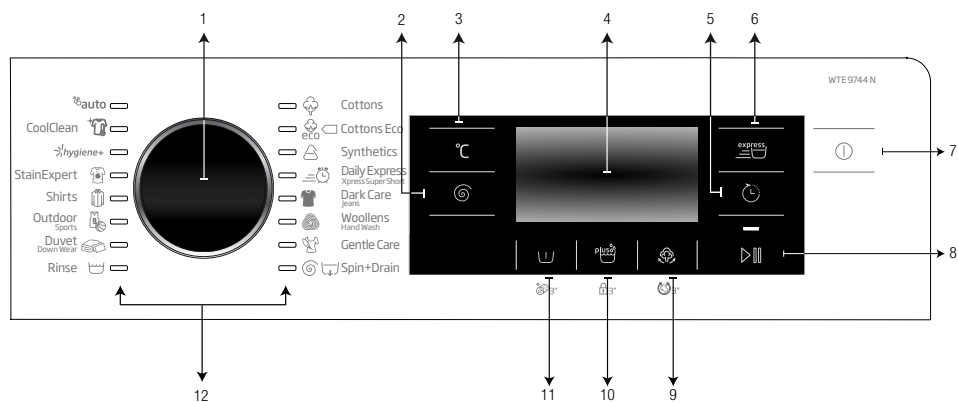

- 1 - Kolečko pro volbu programu
- 2 - Tlačítko pro nastavení úrovně sušení
- 3 - Tlačítko pro nastavení teploty
- 4 - Displej
- 5 - Tlačítko pro nastavení času ukončení programu
- 6 - Rychlé praní
- 7 - Tlačítko Zap./Vyp.
- 8 - Tlačítko Start/Pauza
- 9 - Tlačítko pomocných funkcí 3
- 10 - Tlačítko pomocných funkcí 2
- 11 - Tlačítko pomocných funkcí 1
- 12 - Kontrolky výběru programu

4.4 Obrazovka

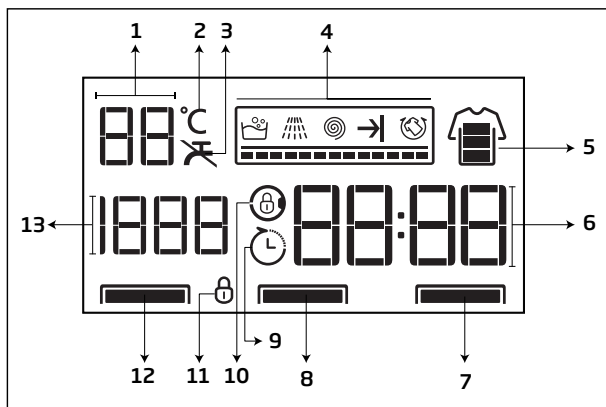

- 1 - Ukazatel teploty
- 2 - Symbol teploty
- 3 - Symbol žádné vody
- 4 - Ukazatel průběhu programu
- 5 - Rychlé praní
- 6 - Informace o délce trvání
- 7 - Kontrolky přidavných funkcí 1
- 8 - Kontrolky přidavných funkcí 2
- 9 - Symbol aktivovaného odloženého startu
- 10 - Symbol aktivovaného zámku dveří
- 11 - Symbol aktivovaného dětského zámku
- 12 - Kontrolky přidavných funkcí 3
- 13 - Ukazatel výběru rychlosti ždímání

5. Technické údaje

| | |
|--|--------------|
| Výška (cm) | 84 |
| Šířka (cm) | 60 |
| Hloubka (cm) | 64 |
| Čistá hmotnost (± 4 kg.) | 78 |
| Jednoduchý přívod vody / Dvojitý přívod vody | • / - |
| • K dispozici | |
| Elektrický příkon (V/Hz) | 230 V / 50Hz |
| Celkový proud (A) | 10 |
| Celkový výkon (W) | 2200 |
| Kód hlavního modelu | 9814 |

| Shoda se směrnicí Komise (EU) č. 1061/2010 | |
|---|--------------------------|
| Jméno dodavatele nebo obchodní známka | Beko |
| Jméno modelu | WTE 9744 N 7148646100 |
| Jmenovitá kapacita (kg) | 9 |
| Třída energetické účinnosti / Od A+++ (nejvyšší účinnost) po D (nejnižší účinnost) | A+++ |
| Roční spotřeba energie (kWh) ⁽¹⁾ | 109 |
| Spotřeba energie při standardním programu bavlna 60 °C při plné zátěži (kWh) | 0.635 |
| Spotřeba energie při standardním programu bavlna na 60°C při částečném naplnění (kWh) | 0.345 |
| Spotřeba energie při standardním programu bavlna 40 °C při částečné zátěži (kWh) | 0.355 |
| Spotřeba energie v režimu vypnuto (W) | 0.500 |
| Spotřeba energie v režimu „ponecháno v zapnutém stavu“ (W) | 0.700 |
| Roční spotřeba vody (l) ⁽²⁾ | 10999 |
| Třída účinnosti odstředování / Od A (nejvyšší účinnost) po G (nejnižší účinnost) | B |
| Maximální otáčky ždímání (ot/min) | 1400 |
| Zbývající obsah vlhkosti (%) | 53 |
| Standardní program na bavlnu ⁽³⁾ | Bavlna Eco 60 °C a 40 °C |
| Délka programu při standardním programu bavlna 60°C při plné zátěži (min) | 280 |
| Délka programu při výběru standardního programu na bavlna na 60°C při částečném naplnění (min.) | 235 |
| Délka programu při standardním programu bavlna 40°C při částečné zátěži (min) | 235 |
| Délka režimu „ponecháno v zapnutém stavu“ (min) | N/A |
| Vzduchem šířené akustické emise při praní / ždímání (dB) | 52/74 |
| Zabudované | Non |
| ⁽¹⁾ Spotřeba energie na základě 220 standardních pracích cyklů pro programy bavlna na 60°C a 40°C při plném a částečném naplnění a spotřeba při úsporném režimu. Skutečná spotřeba energie závisí na způsobu používání spotřebiče. | |
| ⁽²⁾ Spotřeba vody na základě 220 standardních pracích cyklů pro programy bavlna na 60°C a 40°C při plném a částečném naplnění. Skutečná spotřeba vody závisí na způsobu používání spotřebiče. | |
| ⁽³⁾ "Standardní program bavlna na 60°C " a "standardní program bavlna na 40°C" jsou standardní programy a informace k nim naleznete na štítku a nálepkách a tyto programy jsou vhodné pro praní běžně znečištěného bavlněného prádla a jde o neúčinnější programy co do kombinace spotřeby energie a vody. | |

6. Instalace

6.1 Vhodné umístění k instalaci



VAROVÁNÍ!

- Poškozené produkty představují nebezpečí pro vaši bezpečnost.
 - Před instalací vizuálně zkontrolujte, zda není produkt poškozený.
 - Pokud ano, neinstalujte ho.



UPOZORNĚNÍ!

- Produkt nepokládejte na podlahu, která nemá dostatečnou nosnou kapacitu.
 - V opačném případě by se mohl produkt nebo podlaha poškodit.
 - Celková hmotnost pračky a sušičky při plném zatížení a jsou-li umístěny na sebe, je zhruba 180 kilogramů.
- Produkt neinstalujte na místa, kde existuje nebezpečí mrznutí.
 - V opačném případě by se váš produkt poškodil a vaše domácnost by byla vystavena nebezpečí vyplavení.



POZNÁMKA

- Za přípravu umístění a elektrických, vodovodních a odpadních instalací na místě pro umístění přístroje odpovídá zákazník. Po dokončení těchto příprav požádejte o instalaci produktu nejbližší autorizovaný servis.
- Zkontrolujte, zda přívodní a odtokové hadice i napájecí kabel nejsou zkroucené, stisknuté nebo rozdrčené při nasouvání výrobku na místo po instalaci nebo čištění.
- Výrobce neodpovídá za škody vzniklé činnostmi, které provedou neoprávněné osoby.

- a) Produkt umístěte na rovný, hladký a pevný povrch.
- b) Produkt nikdy nestavte na podlahu pokrytou kobercem.
- c) Produkt neopírejte o nábytek, zachovejte mezi nimi určitou vzdálenost.
- d) Produkt nedávejte na žádný podstavec.
- e) Nepoužívejte na pračce tepelné zdroje, např. varné desky, žehličky, trouby, ani je na pračku nepokládejte.

6.2 Sejmutí výztuh obalů



UPOZORNĚNÍ!

- Při tomto postupu požádejte o pomoc další osobu.
 - Nebezpečí zranění.



Sejmutí výztuh obalů:

- a) Produkt nakloňte dozadu.
- b) Výztuhy sejmete tak, že zatáhnete za stuhu.

6.3 Přepravní bezpečnostní pásy



UPOZORNĚNÍ!

- Než pračku spustíte, je třeba odstranit bezpečnostní prvky.
 - V opačném případě se produkt poškodí.

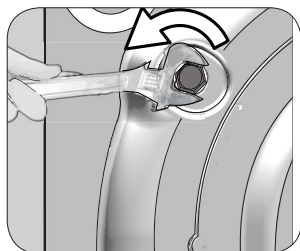

- a) Všechny přepravní prvky uvolněte pomocí vhodného klíče, dokud s nimi nepůjde volně pohybovat.

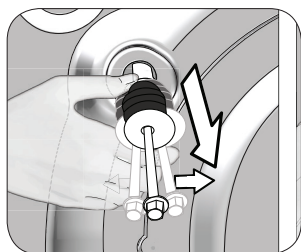

- b) Přepravní bezpečnostní prvky odstraňte jemným otočením.

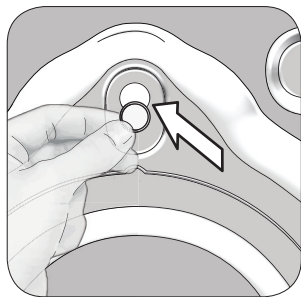

- c) Po jejich vyjmutí uzavřete vzniklé otvory zásepkami, které jsou součástí sáčku s návodem k použití.



POZNÁMKA

- Přepravní bezpečnostní prvky si ponechte pro případ, že byste je potřebovali při opakovaném stěhování.
- Než produkt přesunete, přepravní bezpečnostní prvky nainstalujte v opačném pořadí.

6.4 Připojení vody



UPOZORNĚNÍ!

- Tlak vody nutný ke spuštění produktu je 1 až 10 barů (0,1 - 1 MPa). (Jde o 10-80 litrů vody, která teče z plně otevřeného kohoutku za minutu.)
- Je-li tlak vyšší, nasad'te ventil pro snížení tlaku.
- S novým produktem nepoužívejte staré nebo použité hadice.
 - Mohly by na vašem prádle zanechat skvrny.
- Přívod studené vody nezapojujte do výstupu pro horkou vodu.
 - Vaše prádlo by se mohlo poškodit nebo by se spotřebič sepnul do režimu ochrany a nespustil by se.



a) Rovný konec hadice dodané s produktem zapojte ke kohoutku na studenou vodu a zkroutený konec k přívodu vody v zadní části vody, tak jak je to znázorněno na obrázku.

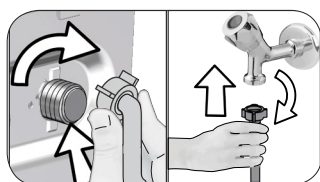

b) Všechny matice utáhněte rukou. Na utahování matic nikdy nepoužívejte nářadí.

c) Po zapojení hadic otevřete kohoutky přívodu vody a zkontrolujte únik vody na místě spoje. Pokud zjistíte úniky, vypněte kohout a sejměte matici. Znovu matici pečlivě utáhněte, zkontrolujte také těsnění. Kohoutek otevřete a kontrolu zopakujte.

d) Pokud produkt nepoužíváte, nechte kohoutky zavřené.

6.5 Zapojení odtokové hadice do odtoku



UPOZORNĚNÍ!

- Konec odtokové hadice zapojte přímo do odtoku vody, umyvadla nebo vany.
- Vypouštěnou vodu nepoužívejte. Existuje nebezpečí popálení, neboť voda může být horká.
- Odtokovou hadici upevněte a předejděte tak nebezpečí jejího posunutí.

a) Odtokovou hadici zapojte do minimální výšky 40 cm a maximální výšky 100 cm.

b) Je-li odtoková hadice na úrovni země nebo příliš blízko zemi (méně než 40 cm), mohlo by dojít k plynulému vtékání a vytékání vody.

c) Produkt může spadnout je-li odtoková hadice umístěna výše než 100 cm, neboť v takovém případě není vypouštění vody možné a voda zůstane v produktu.

Proto dodržujte výšku uvedenou na obrázku.

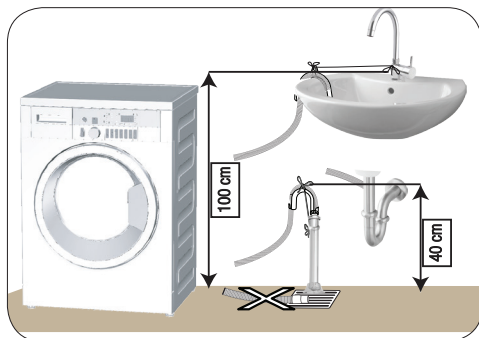

- d) Aby nedošlo k návratu špinavé vody zpět do produktu a zajistilo se snadné vypouštění, neponořujte konec hadice do špinavé vody a neved'te jej do odpadu déle než na 15 cm. Pokud je příliš dlouhá, seřízněte ji.
- e) Konec hadice neohýbejte, nestoupejte na něj a neskládejte mezi odpad a pračku.
- f) Je-li délka hadice příliš krátká, prodlužte ji o originální prodlužovací hadici. Celková délka hadice nesmí být delší než 3,2 m. V opačném případě by mohlo dojít k plynulému vtékání a vytékání vody.

6.6 Nastavení nožek



UPOZORNĚNÍ!

- Nožičky nastavte tak, aby byl produkt v místě použití vyrovnaný.
 - Spotřebič vyrovnajte pomocí nožek.
 - Nerovnosti zkontrolujte stlačením produktu z horních diagonálních hran.
 - Jinak se může výrobek přesouvat v prostoru a způsobit potíže s vibracemi a drčením.
- K uvolnění matic nepoužívejte žádné nástroje. V opačném případě může dojít k poškození matic.

- a) Matice na nožkách uvolněte rukou.
- b) Nožky nastavte tak, aby produkt stál rovně a byl vyvážený.
- c) Všechny matice znovu utáhněte rukou.

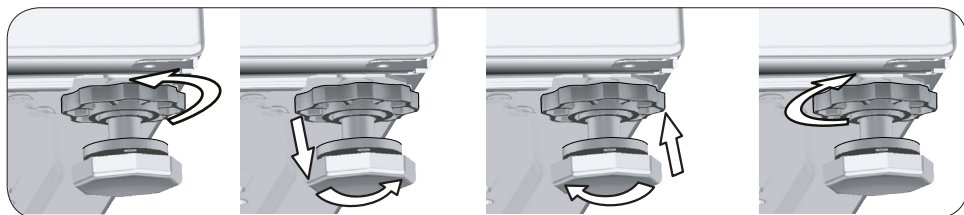

6.7 Elektrické zapojení



NEBEZPEČÍ!

- Poškozené napájecí kabely musí vyměnit zástupci autorizovaného servisu.

- a) Produkt připojte do uzemněné zásuvky s pojistkou 16A.



POZNÁMKA

- Naše společnost nenese odpovědnost za žádné škody vzniklé tím, že výrobek používáte bez uzemnění v souladu s místními předpisy.
- Pokud je aktuální hodnota pojistky nebo přerušovače v domě nižší než 16 A, požádejte kvalifikovaného elektrikáře o instalaci pojistky o 16 A.
- Neprovádějte spojení pomocí prodlužovacích kabelů či rozdvojek.

- b) Připojení musí splňovat národní předpisy.
- c) Elektroninstalace zásuvky musí odpovídat požadavkům spotřebiče. Je doporučeno použít proudový chránič.
- d) Zástrčka napájecího kabelu musí být i po instalaci snadno dostupná.
- e) Napětí specifikované v části „(5.) Technické údaje“ musí odpovídat napětí ve vaší síti.

7. První použití

7.1 Čištění bubnu



POZNÁMKA

- Čištění bubnu provádějte bez prádla v pračce.

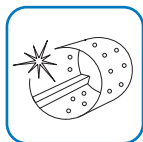

- a) Použijte program Čištění bubnu.
- b) Teplotu nastavte na úroveň doporučenou na speciálním prostředku na čištění bubnu, který můžete zakoupit v autorizovaném servisu.
- c) Před spuštěním programu dejte do hlavní přihrádky 1 sáček speciálního čisticího přípravku na bubny (pokud nemáte speciální přípravek, použijte 1 čajovou lžičku přípravku na odstranění vodního kamene (max. 100 g). Je-li přípravek na odstranění vodního kamene ve formě tablety, vložte do hlavní přihrádky.
- d) Spusťte program.
- e) Po ukončení programu vysušte vnitřní část suchou látkou:





































POZNÁMKA

- Čištění bubnu opakujte každé 2 měsíce.

8. Příprava k praní

8.1 Třídění prádla

- Prádlo roztrďte podle typu látky, barvy a stupně zašpinění a povolené teploty vody.
- Vždy dodržujte pokyny na štítku na oblečení.
- Neperte barevné a bílé prádlo společně. Nové a tmavé bavlněné oděvy mohou pouštět barvu.

| SYMBOLY PRO PRANÍ PRÁDLA | | | | | | | | | | | |
|---|----------------------------|---|---|---|---|---|---|---|---|---|---|
|  PRANÍ | Symbole pro praní v pračce |  |  |  |  |  |  | | | | |
| | Teploty vody | Maximum | 95°C | 70°C | 60°C | 50°C | 40°C | 30°C | | | |
| | Symbol(y) | ••• | •• | •• | ••• | •• | • | | | | |
|  SUŠENÍ | Symbole sušení |  |  |  |  |  |  | | | | |
| | Nastavení sušení |  |  |  |  |  |  |  |  |  |  |
| | | Při jakékoli teplotě | Při vysoké teplotě | Při střední teplotě | Při nízké teplotě | Bez ohřívání | Sušíte zavěšené | Sušíte rozložené | Ještě mokrě pověste a usušte | Sušíte rozložené ve stínu | Suché čištění |
|  ŽEHLENÍ | Žehlení - |  | | |  |  |  |  | | | |
| | Suché nebo pára | Žehlit při vysoké teplotě | | | Žehlit při střední teplotě | Žehlit při nízké teplotě | Nežehlit | | Žehlit bez páry | | |
| | Maximální teplota | 200 °C | | | 150 °C | 110 °C | | | | | |
|  BĚLIDLA | |  | | |  |  | | |  | | |
| | | Přípustná jsou všechna bělidla | | Lze používat škrob (chloman sodný) | | Škrob není povolen | | | Používejte jen škroby bez chloru | | |

8.2 Příprava prádla na praní

- a) Z oblečení odeberte kovové části, například kostice nebo kovové knoflíky nebo oblečení perte tak, že ho dáte do sáčku na prádlo nebo do povlaku na polštář.
- b) Vyprázdněte kapsy, vyndejte např. mince, pera nebo kancelářské svorky a kapsy otočte ven.
- c) Oděvy malých rozměrů, jako jsou dětské ponožky a nylonové punčochy, vložte do sáčku na prádlo nebo do povlaku na polštář.
- d) Zavřete zip a zapněte knoflíky.
- e) Produkty s označením ručního praní nebo jiným označením perte pouze v odpovídajícím programu.
- f) Hrubé nečistoty musí být před praním řádně ošetřeny.
- g) Kalhoty a jemné prádlo perte naruby.
- h) Prádlo, které je ve styku s materiály, jako je mouka, vodní kámen, sušené mléko atd. je nutno před vložením do pračky protřepat.

8.3 Vkládání a vyndávání prádla

- a) Otevřete dveře.
- b) Prádlo do pračky nedávejte na těsno.
- c) Zatlačte na dvířka, dokud neuslyšíte zacvaknutí.
- d) Dejte pozor, abyste do dveří nezachytili žádné oblečení. Jakmile se program spustí, dveře se zamknou.
- e) Zámek dveří se otevře bezprostředně po ukončení programu. V tu chvíli můžete otevřít dveře. Pokud se dveře neotvírají, použijte řešení uvedená v kapitole "Nelze otevřít dvířka". Chyba v části Odstraňování problémů.

8.4 Používání pracího prostředku

8.4.1 Přihrádka na prací prostředek

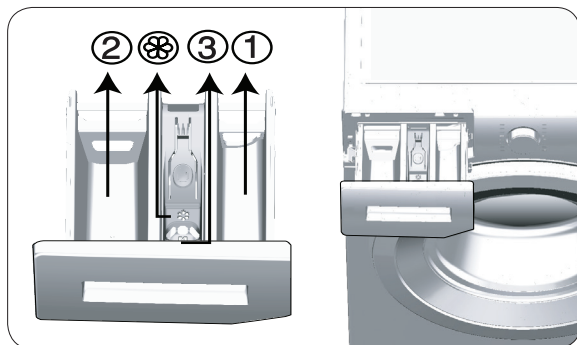

Příhrádka na prací prostředek se skládá ze tří částí:

- (1) pro předpírku
- (2) pro hlavní praní
- (3) pro aviváž

- (⊗) kromě toho, v příhradce na aviváž je i sifonová část.

8.4.2 Prací prostředek, aviváž a jiné čisticí přípravky

- a) Prací prášek a aviváž vložte před spuštěním pracího programu.
- b) Pokud používáte program bez předpírky, nedávejte do prostoru na předpírku žádný čisticí přípravek.
- c) Nevybírejte program s předepráním, pokud používáte sáček na prášek nebo dávkovací kouli. Sáček s pracím prostředkem nebo dávkovací kouli dejte přímo na prádlo vložené do produktu.
- d) Nikdy nenechávejte příhrádku na prací prášek otevřenou, když je program spuštěný!

8.4.3 Volba typu pracího prostředku



UPOZORNĚNÍ!

- Nepoužívejte práškové mýdlo.
- Používejte jen prášky vyrobené pro použití v pračkách.



POZNÁMKA

- Typ použitého pracího prostředku závisí na typu a barvě látky.

- a) Pro barevné a bílé prádlo použijte různé prací prášky.
- b) Jemné oděvy perete pouze pomocí zvláštních přípravků (tekutý přípravek, šampon na vlnu atd.) používané výlučně pro jemné oděvy.
- c) Když perete tmavé oblečení a prošívané deky, doporučuje se použít tekutý prací prostředek.
- d) Vlněné prádlo perete ve speciálním pracím prostředku vyrobeném speciálně na vlněné prádlo.

8.4.4 Nastavení množství pracího prostředku

- a) Množství použitého pracího prostředku závisí na množství prádla, stupni zašpinění a tvrdosti vody.
- b) Nepoužívejte množství, které překračuje dávky uvedené na obalu pracího prostředku, abyste tak předešli tvorbě nadměrného množství pěny a špatnému máchání.
- c) Použijte méně prášku na malé množství nebo mírně ušpiněné prádlo.

8.4.5 Používání tekutého nebo gelového pracího prostředku

- a) Do hlavní části nezapomeňte dát nádobu na tekutý prací prostředek, pokud ho používáte.
- b) Pokud tekutý prací prostředek ztratí svoji tekutost, před použitím do nádoby ho nařed'te vodou.
- b) Při použití gelového pracího prostředku naplňte nádobu na prací prostředek ještě před spuštěním programu.

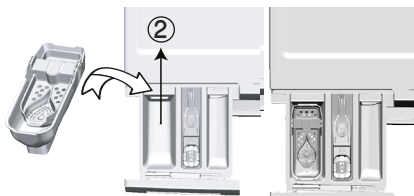

8.4.6 Je-li výrobek vybaven kapalnou pracím prostředkem

- a) Chcete-li použít tekutý prací prostředek, zatlačte na označený bod, abyste přístroj otočili. Část, která vypadne, bude sloužit jako překážka pro tekutý prací prostředek.
- b) Chcete-li zařízení vyčistit, opláchněte ho vodou na místě, nebo ho můžete vytáhnout.
- c) Pokud používáte práškový prací prostředek, zařízení musí být zajištěno v horní pozici.

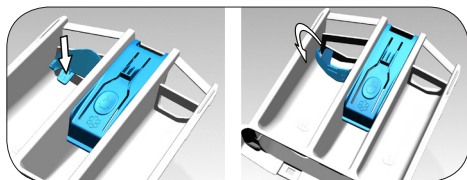

8.4.7 Používání tablet a kapslí s tekutým pracím prostředkem

- a) Je-li tableta kapsle s tekutým obsahem, dejte ji před zahájením praní přímo do bubnu.
- b) Prací prostředky ve formě tablet dejte do prostoru na prací prostředek nebo přímo do bubnu, ještě než praní zahájíte.

8.4.8 Použití aviváže

- a) Vlijte aviváž do přihrádky pro aviváž.
- b) Nepřekračujte značku (> max <) v přihrádce pro aviváž.
- c) Pokud aviváž ztratila svoji tekutost, před přidáním do odpovídajícího prostoru ji nařed'te vodou.



- Nepoužívejte tekuté čisticí prostředky ani jiné čisticí prostředky než aviváže vyráběné pro pračky určené ke změkčování oblečení.

VAROVÁNÍ!

8.4.9 Použití škrabu

- a) Do prostoru pro aviváž přidejte tekutý nebo práškový škrab a spusťte program máchání.
- b) Aviváž a škrab nepoužívejte dohromady.
- c) Po použití škrabu proveďte čištění bubny popsané v části První použití.

8.4.10 Používání přípravků proti vodnímu kameni

- a) Podle potřeby použijte prostředky proti vodnímu kameni vyrobené výlučně pro pračky.

8.4.11 Použití bělidel

- a) Vyberte si program s předpírkou. Do přihrádky na předpírku dejte během napouštění vody na začátku předpírky bělidlo.
- b) Nepoužívejte bělicí složky a prášek tak, že je smícháte.
- c) Použijte pouze malé množství bělidla (50 ml) a oblečení důkladně vymáchejte, protože tato látka způsobuje podráždění kůže.
- d) Bělidlo nelijte přímo na prádlo.
- e) Nepoužívejte ho na barevné oblečení.
- f) Když používáte kyslíková bělidla, zvolte program, který pere při nižší teplotě.
- g) Bělidlo na bázi kyslíku lze použít společně s pracím prostředkem.

8.5 Zobrazování doby trvání programu

Na displeji výrobku vidíte při volbě programu dobu trvání daného programu. Doba trvání programu se upravuje automaticky v průběhu programu v závislosti na množství prádla v pračce, vzniklém množství pěny, nerovnoměrnosti rozložení prádla v bubnu, výkyvech napětí v síti, tlaku vody a nastaveních programu.

ZVLÁŠTNÍ PŘÍPAD: Při spuštění programů Bavlna a Bavlna Eco se na displeji zobrazí doba trvání pro poloviční náplň, což je nejčastější případ užití. Po 20 – 25 minutách trvání programu zařízení automaticky zjišťuje aktuální množství prádla. Pokud je vyšší než poloviční, doba trvání bude upravena příslušným způsobem a navýšena automaticky. Tuto změnu můžete sledovat na displeji.

9. Programy a doplňkové funkce

9.1 Volba programu



POZNÁMKA

- Programy se omezují nejvyšší rychlostí ždímání vhodnou pro daný konkrétní typ tkaniny.
- Při výběru programu vždy sledujte typ látky, barvu, míru znečištění a povolenou teplotu vody.
- Vždy zvolte nejnižší požadovanou teplotu. Vyšší teplota znamená vyšší spotřebu energie.

a) Tlačítkem Volba programu zvolte požadovaný program.

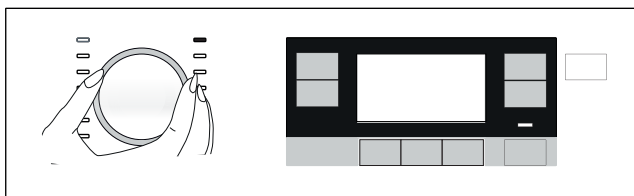

POZNÁMKA

- Pokud se program nespustí nebo nebude stisknuta žádná klávesa po dobu 10 minut při výběru programu, výrobek se automaticky vypne. Displej a všechny kontrolky zhasnou.
- Kdy stisknete tlačítko zap. / vyp., zobrazí se informace o programu, který byl nastaven jako výchozí.

9.2 Programy

Technologie AquaTech

Tato technologie místo některých intenzivních pohybů bubnu během praní používá sílu vody. Zabezpečuje se tím rychlejší prací cyklus, který je také šetrnější k prádlu, aniž by byla ohrožena kvalita praní.

Směs vody a pracího prostředku je rozstříkována shora bubnu, když se buben nehýbá. Moment v cyklu, kdy se to odehrává, je optimalizován pro každý program a u různých programů se liší. Obecně řečeno, postříkovací systém AquaTech je aktivován někdy mezi 25. a 60. minutou pracího cyklu, v závislosti na množství prádla a zvolené teplotě. V určitých programech postříkovací systém AquaTech bude aktivován na začátku cyklu (3. až 10. minuta cyklu).



POZNÁMKA

- Typ prádla a doporučení k praní naleznete na štítcích na oblečení.

• Bavlna Eco



Použijte k vyprání běžně znečištěného bavlněného a lněného oblečení. I když pere déle než všechny ostatní programy, poskytuje vysoké úspory vody a energie. Skutečná teplota vody se může od uvedené teploty praní lišit. Při praní menšího množství prádla (např. 1/2 kapacity nebo méně) se délka jednotlivých fází programu automaticky zkrátí. V takovém případě se spotřeba vody a energie sníží a tím se zajišťuje ekonomické praní.



POZNÁMKA

- Skutečná teplota vody se může od uvedené teploty praní lišit.

• Bavlna

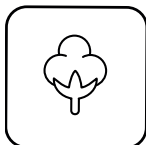

V tomto programu můžete prát odolnější bavlněné prádlo (povlečení, ložní prádlo, ručníky, župany, spodní prádlo, atd.). Po stisknutí tlačítka "Rychlé umytí" se díky intenzivnímu pohybu prací dodá efektivní účinnost praní, i když trvání programu bude podstatně kratší. Není-li zapnuta funkce rychlého praní, je zajištěn maximální výkon praní a máchání i pro silně zašpiněné prádlo.

• Syntetika



V tomto programu můžete prát prádlo, jako jsou košile, halenky, syntetické/ bavlněné tkaniny, atd. Pokud stisknete tlačítko "Rychlé mytí", trvání programu bude výrazně kratší a výkon praní bude vysoký. Není-li zapnuta funkce rychlého praní, je zajištěn maximální výkon praní a máchání i pro silně zašpiněné prádlo.

• Ruční praní + Vlna



Slouží k praní vlněného / jemného prádla. Zvolte vhodnou teplotu podle údajů na oblečení. Vaše prádlo se vypere velmi jemnými pohyby, aby nedošlo k jeho poškození. Chcete-li prát jemné záclony o maximální hmotnosti 2 kg, upřednostněte program Ruční praní. Chcete-li mít záclony bělejší, perte s odstraňovačem skvrn nebo pracím práškem.



APPAREL CARE

Program Woolens tohoto stroje je schválen společností Woolmark pro výrobky z pracího stroje, které jsou umývatelné v pračce, za předpokladu, že jsou výrobky promyty v souladu s pokyny na štítku výrobku a pokyny vydané výrobcem tohoto stroje. M1352
Ve Velké Británii, Irsku, Hongkongu a Indii je značka Woolmark zapsanou ochrannou známkou.

• Deti a alergici



Použití páry na začátku programu umožňuje snadné uvolnění špíny. Tento program používejte na prádlo (dětské oděvy, prostěradla, ložní prádlo, spodní prádlo, bavlněné prádlo, atd.), u kterého požadujete antialergické a hygienické praní na vysokou teplotu s intenzivním a dlouhým pracím cyklem. Vysoká úroveň hygieny je zajištěna díky dlouhému použití páry před programem, díky dlouhému působení vysoké teploty a dodatečnému máchání.

• Program byl otestován Britskou nadací pro alergie (Allergy UK) při teplotě 60 °C a byl certifikován co do účinnosti eliminace alergenů, včetně bakterií a plísní.



Allergy UK je značkou sdružení Britská asociace alergií. Asociace vytvořila tzv. Schvalovací pečeti, která znamená, že výrobek jí označený zvláště omezuje / snižuje / odstraňuje alergeny z alergikova prostředí nebo značně snižuje obsah alergenů. Slouží jako potvrzení, že výrobky jsou vědecky testovány a zkoušeny způsobem, který poskytuje měřitelné výsledky.

• Tmavé prádlo + rifle

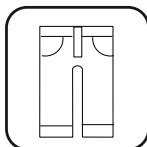

Použijte tento program k ochraně barvy oděvů tmavé barvy nebo džínů. Nabízí vysokou účinnost praní díky speciálnímu pohybu bubnu i při nízké teplotě. Na tmavé prádlo doporučujeme používat tekutý prášek nebo prášek na vlnu. Neperte jemné prádlo obsahující vlnu, atd.

• Outdoor a sport



Tento program můžete použít k umývání sportovních a venkovních oděvů, které obsahují směs bavlny / syntetiky a vodoodpudivé kryty, jako je gore-tex apod. Vaše oděvy se budou prát šetrně díky speciálním rotačním pohybům.

• Odstředování

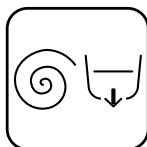

Použijte k odčerpání vody z pračky.

• Máchání



Použijte k oddělenému máchání nebo škrobení.

• Košile



Tento program se používá k společné praní košil vyrobených z bavlny, syntetických a smíšených syntetických tkanin. Omezuje krčení oblečení. Když se vybere funkce rychlého praní, spustí se algoritmus předběžného ošetření.

- Naneste přípravek pro předpírání přímo na své oděvy nebo jej přidejte spolu s pracím prostředkem, když se pračka začne plnit vodou z hlavní přihrádky. Tak je možné dosáhnout stejného výkonu, kterého dosáhnete při běžném praní, v mnohem kratším čase. Zvyšuje se tak životnost oblečení.

• Jemné



V tomto programu můžete prát jemné prádlo, například bavlněné/syntetické pletené oblečení nebo punčochy. Pere s jemnějšími pohyby. Praní prádla, u kterého chcete chránit barvy, buď na 20 stupňů nebo zvolením studeného praní.

• Extra rychlé praní



Tento program používejte na praní lehce znečištěného a neposkvrněného bavlněného oblečení za krátkou dobu. Po stisknutí tlačítka nastavení "Rychlé mytí" může trvání programu klesnout na 14 minut. 2 (dva) kg prádla musí být maximálně omyty.

• Odstranění skvrn



Pračka má speciální program na skvrny, který umožňuje odstranění různých typů skvrn tím neefektivnějším způsobem. Tento program používejte pouze na odolné barevné bavlněné prádlo. V tomto programu neperte jemné a pigmentované oblečení a prádlo. Před praním musíte zkontrolovat štítky na oblečení (doporučuje se v případě bavlněných triček, kalhot, kraťasů, oblečení pro děti, pyžam, zástěr, prostírání, povlečení, příkrývek, povlaků na polštáře, ručníků, osušek, ponožek, bavlněného spodního prádla, které lze dlouhodobě prát při vysoké teplotě). Můžete provádět mytí 24 druhů skvrn rozdělených do 3 různých skupin, které lze vybrat pomocí tlačítka nastavení "Rychlé mytí". Níže jsou uvedeny skupiny skvrn, které lze vybrat pomocí tlačítka nastavení "Rychlé mytí". Podle vybrané úrovně znečištění je upravený speciální prací program, kdy se mění délka máchání, praní a ždímání.

Níže naleznete skupiny půd, které lze vybrat pomocí tlačítka nastavení "Rychlé umytí":

| | |
|--|------------------|
| Pokud nezvolíte funkci „rychlého praní“: | Svetr |
| | Límečky |
| | Maso |
| | Majonéza |
| | Salátový dresink |
| | Make-up |
| | Strojní olej |
| | Dětské jídlo |
| Když se stiskne tlačítko rychlého praní, | Krev |
| | Čokoláda |
| | Pudink |
| | Tráva |
| | Bahno |
| | Vejce |
| | Máslo |
| | Kari |
| Když se stiskne tlačítko rychlého praní, | Čaj |
| | Káva |
| | Ovocný džus |
| | Kečup |
| | Červené víno |
| | Škrob |
| | Džem |
| | Uhlí |

- Vyberte program odstraňování skvrn.
- Vyberte skvrnu, kterou chcete vyčistit, umístěním do výše uvedených skupin a pomocí tlačítka nastavení "Rychlé praní". Podrobné informace naleznete v části Nastavení programu.
- Pečlivě si přečtete štítky na oblečení a ujistěte se, že jste vybrali správnou teplotu a rychlost ždímání.

• Peřina / péřové oděvy



POZNÁMKA

- Kromě peřin neperte v pračce takové věci jako koberce, předložky atd. Může dojít k trvalému poškození pračky.
- Neperte najednou více než 1 peřinu (200 x 200 cm). Neperte v pračce peřiny, polštáře atd., které obsahují bavlnu.



Tento program používejte na praní vašich peřin z vláken, na kterých je označení „lze prát v pračce“. Ujistěte se, že jste peřinu vložili správně tak, abyste nepoškodili pračku ani peřinu. Před vložením peřiny do pračky sundejte povlečení. Přehněte peřinu nadvakrát a vložte ji do pračky. Při vkládání peřiny do pračky dbejte na to, aby nedošlo ke kontaktu se sklem.

• Auto Program



Používá se pro často prané bavlněné, syntetické či smíšené (bavlna + syntetika) oblečení. Program detekuje typ a množství prádla a automaticky nastaví spotřebu vody a délku programu.



UPOZORNĚNÍ!

- V tomto programu neperte své vlněné a choulostivé prádlo.
- Vyberte vhodnou teplotu jestliže teplota na displeji neodpovídá upozornění na štítku.

Maximální teplota praní v Automatickém programu závisí na úrovni znečištění a typu prádla a je 60°C. Prací výkon nemusí být na požadované úrovni v případě silně znečištěného bílého prádla a odolných skvrn (límečky, ponožky, skvrny od potu, atd.). V takovém případě se doporučuje vybrat program Bavlna s předpírkou a nastavit teplotu na 50-60°C. Při Automatickém programu je mnoho typů oblečení správně určeno a bezpečně vypráno.

• CoolClean



Použijte k praní středně znečištěného a odolného bavlněného/syntetického prádla. Účinného praní se dosáhne díky intenzivnímu praní a systému dvojitých trysek systém.

9.3 Tabulka programů

| CZ | | | | Pomocní funkce | | | | | | |
|------------------------------|----|-----------------|-------------------|------------------------|------------------|------|-----------|---------------|-------------|------------------------------|
| Program | | Max. zátěž (kg) | Spotřeba vody (l) | Spotřeba energie (kWh) | Max. rychlost*** | Pára | Předpírka | Extra máchání | Bez máčání+ | Volitelný teplotní rozsah °C |
| Bavlna | 90 | 9 | 62 | 2,600 | 1400 | • | • | • | • | Chlad-90 |
| | 60 | 9 | 62 | 1,800 | 1400 | • | • | • | • | Chlad-90 |
| | 40 | 9 | 62 | 0,720 | 1400 | • | • | • | • | Chlad-90 |
| | 20 | 9 | 62 | 0,155 | 1400 | • | • | • | • | Chlad-90 |
| Bavlna Eco | 60 | 9 | 56,5 | 0,635 | 1400 | | | | | Chlad-60 |
| | 60 | 4,5 | 45,1 | 0,345 | 1400 | | | | | Chlad-60 |
| | 40 | 4,5 | 45,1 | 0,355 | 1400 | | | | | Chlad-60 |
| Syntetika | 60 | 4 | 75 | 1,300 | 1200 | • | • | • | • | Chlad-60 |
| | 40 | 4 | 72 | 0,850 | 1200 | • | • | • | • | Chlad-60 |
| Extra rychlé praní | 90 | 9 | 78 | 2,000 | 1400 | • | | • | • | Chlad-90 |
| | 60 | 9 | 75 | 1,050 | 1400 | • | | • | • | Chlad-90 |
| | 30 | 9 | 72 | 0,150 | 1400 | • | | • | • | Chlad-90 |
| Extra rychlé praní + Express | 30 | 2 | 40 | 0,150 | 1400 | • | | • | • | Chlad-90 |
| Tmavé prádlo + rifle | 40 | 4 | 90 | 0,800 | 1200 | • | • | * | • | Chlad-40 |
| Ruční praní + Vlna | 40 | 2 | 55 | 0,400 | 1200 | | | • | | Chlad-40 |
| Jemné | 40 | 4 | 60 | 0,700 | 800 | | | • | | Chlad-40 |
| Peřina / péřové oděvy | 60 | - | 84 | 0,860 | 1000 | • | | • | | Chlad-60 |
| Outdoor a sport | 40 | 4 | 55 | 0,440 | 1200 | | • | | | Chlad-40 |
| Košile | 60 | 4 | 54 | 1,580 | 800 | • | • | • | • | Chlad-60 |
| Odstranění skvrn | 60 | 4,5 | 65 | 1,230 | 1400 | | • | | | 30-60 |
| Deti a alergici | 90 | 9 | 105 | 2,210 | 1400 | * | | * | | 20-90 |
| CoolClean | 30 | 5 | 55 | 0,230 | 1400 | | | | • | Chlad-30 |
| Auto Program | 30 | 9 | - | - | 1400 | • | | • | • | Chlad-60 |
| Čištění bubnu+ | 70 | - | 72 | 1,950 | 600 | * | | | | 70 |

• : Lze zvolit.

* : Vyberou se automaticky, nelze je zrušit.

** : Program energetických štítků (EN 60456 Ed.3)

*** : Pokud jsou maximální otáčky ždímání stroje nižší než tato hodnota, můžete zvolit pouze maximální rychlost ždímání.

- : Maximální náplň viz popis programu.

** "Bavlna ekonomická 40°C" a "Bavlna ekonomická 60°C"



jsou standardní programy. Tyto programy jsou známé jako standardní programy na bavlnu na 40°C a 60°C, označené symboly na panelu .



POZNÁMKA

- Spotřeba vody a energie se může lišit od údajů ve výše uvedené tabulce podle tlaku vody, tvrdosti a teploty vody, teploty okolí, typu a množství prádla, volby pomocných funkcí a rychlosti ždímání a výkyvů v přírodním napětí.
- Na displeji výrobku vidíte při volbě pracího programu dobu trvání daného programu. V závislosti na množství prádla v pračce se může čas zobrazený na displeji a doba trvání pracího cyklu lišit až o 1–1,5 hodiny. Doba trvání se ihned po zahájení pracího cyklu začne aktualizovat.
- Režimy výběru pomocných funkcí může výrobce změnit. Stávající režimy výběru lze odebrat nebo lze přidat nové režimy výběru.
- "Výrobce si vyhrazuje právo provést úpravy v programech a doplňujících funkcích uvedených v tabulce. I když tyto úpravy nezmění výkonnost produktu, kroky programu a jejich délka se mohou změnit."

Určující hodnoty pro programy Syntetika (CZ)

| | Náklad (kg) | Spotřeba vody (l) | Spotřeba energie (kWh) | Trvání programu (min) * | Zbývající obsah vlhkosti (%) ** | Zbývající obsah vlhkosti (%) ** |
|--------------|-------------|-------------------|------------------------|-------------------------|---------------------------------|---------------------------------|
| | | | | | ≤ 1000 rpm | > 1000 rpm |
| Syntetika 60 | 4 | 75 | 1,30 | 110/150 | 45 | 40 |
| Syntetika 40 | 4 | 72 | 0,85 | 110/150 | 45 | 40 |

* Na displeji se Vám zobrazí se délkou programu praní, které jste si vybrali. Je normální, že dochází k rozdílu mezi časem zobrazeným na displeji a skutečným časem praní.

** Hodnoty zbývajícího obsahu vlhkosti se mohou lišit v závislosti na vybrané rychlosti otáček.

9.4 Volba doplňkové funkce



POZNÁMKA

- Když se pokusíte změnit doplňkovou funkci, která není s aktuálním výběrem povolena, kontrolka relevantní doplňkové funkce nebude blikat, pouze se ozve audio upozornění. Rozsvítí se dostupné možnosti.
- Pokud před spuštěním stroje zvolíte druhou pomocnou funkci, která je v rozporu s první funkcí, první zvolená funkce se zruší a aktivní zůstane druhá pomocná funkce.
- Pomocnou funkci neslučitelnou s programem nelze zvolit. (Viz „Tabulka programů a spotřeby“)
- Některé programy mají pomocné funkce, které musí být spuštěny samostatně. Tyto funkce nemohou být zrušeny. Pomocné funkce se nerozsvítí, rozsvítí se pouze vnitřní plocha.

- a) Před spuštěním programu zvolte požadované pomocné funkce.
- b) Rozsvítí se symbol doplňkové funkce.

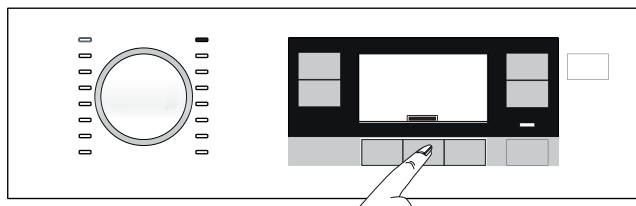

POZNÁMKA

- Doplňkové funkce jsou rovněž vhodné pro aktuální program, a zůstanou rozsvícené i po spuštění praní. Pokud prací cyklus dosáhne bodu, v kterém již nelze vybrat žádné funkce, ozve se zvukové upozornění.

9.4.1 Pomocné funkce

• Předpírka

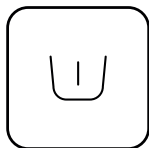

Předpírka se hodí pro silně ušpiněné prádlo. Bez předpírky šetříte energii, vodu, prací prášek a čas.

• Extra máchání



Tato funkce umožňuje další proplachování kromě toho, které se provede po hlavním praní. Tak se sníží nebezpečí, že citlivá pokožka (děti, alergici, atd.) bude ovlivněna zbytky pracího prášku na prádle.

• Pára



Tímto programem snížíte pomačkání a zkrátíte dobu žehlení u malého množství nepříliš špinavého bavlněného, syntetického nebo smíšeného prádla.

9.4.2 „Výběr funkce/programu stisknutím klávesy na 3 sekundy“

• Čištění bubnu+



UPOZORNĚNÍ!

- Toto není prací program. Jde o program údržby.
- Program nespouštějte, pokud je něco v pračce. Pokud tak učiníte, výrobek zjistí, že je naplněn a přeruší program.



Pro výběr programu stiskněte klávesu pomocné funkce 1 a podržte ji po dobu 3 sekund. Používejte pravidelně (jednu za 1 - 2 měsíce), abyste vyčistili buben a zajistili tak požadovanou hygienu. Pára se použije před programem, aby se změkčily zbytky v bubnu. Tento program používejte, když je pračka úplně prázdná. Chcete-li dosáhnout lepších výsledků, nasypete odstraňovač vodního kamene do přihrádky č. „2“. Když program skončí, nechejte dvířka pračky pootevřená, aby pračka vyschla.

• Bez mačkání+

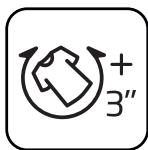

Tato funkce se vybere, když se stiskne tlačítko 3. pomocné funkce a podrží po dobu 3 sekund a rozsvítí se kontrolka programu pro příslušný krok. Když se zvolí tato funkce, buben se bude otáčet po dobu až 8 hodin, aby se zamezilo pomačkání prádla po ukončení programu. Kdykoliv během těchto 8 hodin můžete program zrušit a prádlo vyndat. Pro zrušení funkce stiskněte tlačítko pro výběr funkce nebo zapnutí/vypnutí spotřebiče. Kontrolka programu bude dále svítit, dokud nebude funkce zrušena nebo krok dokončen. Pokud funkci nezrušíte, zůstane aktivní i v následujících pracích cyklech.

• Dětská pojistka

Pomocí funkce Dětský zámek zabráníte dětem ve hře s produktem. Tak můžete předejít změnám v aktuálním programu.



POZNÁMKA

- Když je aktivní zámek aktivní, můžete výrobek zapnout a vypnout pomocí tlačítka zap. / vyp. Když ho znovu zapnete, program se znovu spustí tam, kde se zastavil.

Spuštění dětského zámku:



- a) Stiskněte a podržte druhé tlačítko pomocné funkce po dobu 3 sekund.
- b) Na displeji se začne odpočítávat volba programu „3“.
- c) Na displeji ovládacího panelu se zobrazí „symbol“.

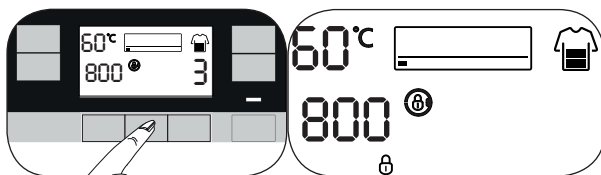

Vypnutí dětského zámku:

- a) Stiskněte a podržte druhé tlačítko pomocné funkce po dobu 3 sekund.
- b) Na displeji se začne odpočítávat volba programu „3“.
- c) "Symbol" na displeji pro výběr programu na panelu zmizí.

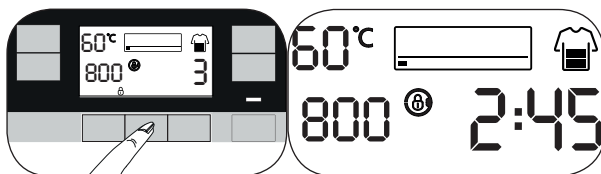

10 Nastavení programu

10.1 Volba teploty



- Kdykoli zvolíte nový program, zobrazí se na ukazateli teploty teplota předpokládaná pro daný program.
- Pro snížení teploty stiskněte znovu tlačítko nastavení teploty. Teplota bude postupně klesat.
- Po výběru možnosti „Studená“ se vrátí zpět na začátek a postupně přejde na nejvyšší teplotu, podle programu.

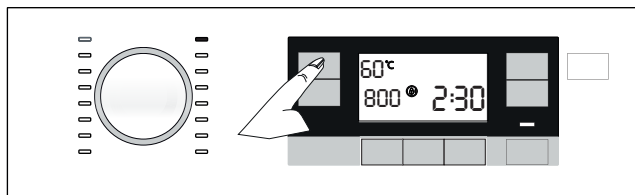

10.2 Volba rychlosti otáček

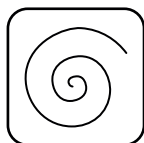

- Kdykoli zvolíte nový program, zobrazí se na ukazateli rychlosti otáček doporučené otáčky ždímání pro zvolený program.
- Rychlost otáček snížíte tlačítkem pro nastavení otáček ždímání. Rychlost otáček se postupně snižuje.
- Po opakovaném stisknutí se zobrazí maximální rychlost povolená pro relevantní program.

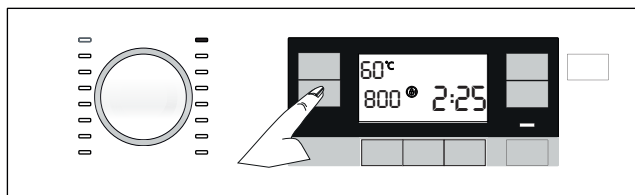

- Po úrovních rychlosti se zobrazí „Pozastavit máchání“ a „Žádné máchání“.

• Pozastavit máchání



Pokud nechcete vyjmout prádlo okamžitě po skončení programu, můžete použít funkci podržet máchání a ponechat prádlo ve vodě po posledním máchání, abyste zabránili pomačkání vašich oděvů bez přítomnosti vody. Stiskněte tlačítko Start/Pauza po tomto procesu, pokud chcete vypustit vodu bez ždímání prádla. Program se znovu spustí a po vyčerpání vody se dokončí.

Pokud chcete vyždímat prádlo, které zůstalo ve vodě, zvolte otáčky ždímání a stiskněte tlačítko Start/Pauza. Program se znovu spustí. Voda se odčerpá, prádlo vyždímá a program skončí.

• Bez ždímání



Tuto funkci použijte, pokud nechcete prádlo ždímat na konci programu.

10.3 Rychlé praní (express)

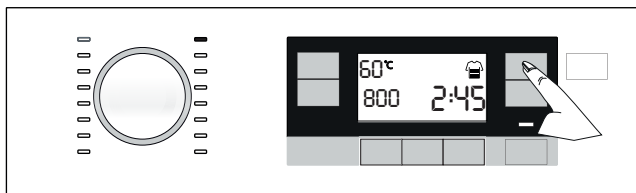

Po výběru programu můžete stisknutím tlačítka nastavení rychlého praní zkrátit dobu trvání programu. U některých programů může doba trvání zkrátit o více než 50%. Navzdory tomu je prací výkon díky změněnému algoritmu dobrý.

I když se v každém programu liší, po stisknutí tlačítka Rychlé umývání se doba trvání programu snižuje na určitou úroveň a při druhém stisknutí stejného tlačítka klesne na minimální úroveň.

Pro lepší čistící vlastnosti nepoužívejte při mytí silně znečištěné prádlo tlačítko nastavení rychlého mytí.

Zkrácení trvání programu pomocí tlačítka Rychlé promývání pro středně a lehce znečištěné prádlo.



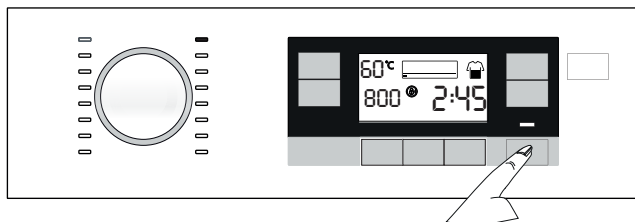

10.4 Spuštění programu

- Stiskněte tlačítko Start/Pauza, program se spustí.
- Po spuštění programu se rozsvítí kontrolka pro sledování programu.



10.5 Kroky programu

- Po spuštění programu se na displeji zobrazí níže uvedené symboly.

-  - Praní
-  - Máchání
-  - Roztočit
-  - Konec
-  - Anti-curling + (Jakmile je zvolena příslušná funkce, tento symbol se zapne a zůstane zapnutý, dokud není zrušen. Viz "Funkce / programy vybrané stisknutím funkčních tlačítek na 3 sekundy")

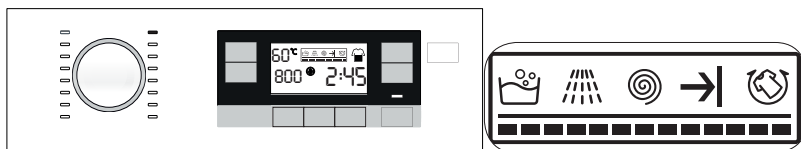

POZNÁMKA

- V případě, že se do pračky nenapouští voda, zobrazí se symbol „Žádná voda“. Kroky programu nepokračují.



10.6 Konec programu



a) Po dokončení se na displeji zobrazí symbol Konec (End).

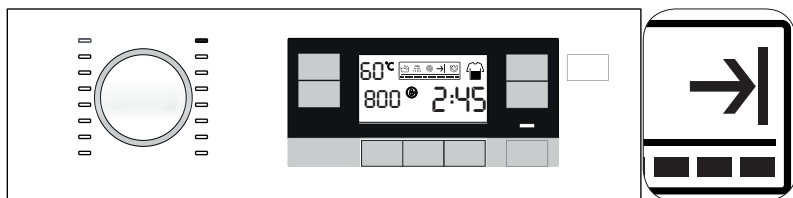

POZNÁMKA

- Pokud se nestiskne žádné tlačítko po dobu 10 minut, výrobek se automaticky vypne. Displej a všechny kontrolky se vypnou.
- Kroky dokončeného programu se zobrazí když stisknete tlačítko Zap./Vyp.

b) Vyndejte prádlo.

c) Produkt vypněte stisknutím a přidržením tlačítka Zap. / Vyp. na 3 sekundy.

d) Zavřete kohoutek pro přívod vody.

e) Produkt odpojte.

11 Možnosti programu

11.1 Nastavení času ukončení



POZNÁMKA

- Když aktivujete funkci čas ukončení, nepoužívejte tekuté čisticí prostředky. Hrozí riziko pošpinění oděvů.
- Když je výběr času ukončení dokončen, na displeji se zobrazí vybraný čas ukončení plus délka trvání vybraného programu.



- a) Pomocí funkce čas ukončení lze spuštění programu odložit až o 24 hodin. Po stisknutí tlačítka čas ukončení se zobrazí odhadovaný čas ukončení programu. Je-li nastaven čas ukončení, rozsvítí se kontrolka Čas ukončení.

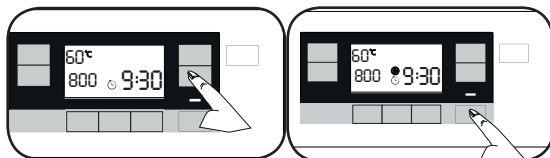

- b) Otevřete vkladací dveře, vložte prádlo, čisticí prostředek, atd.

- c) Vyberte prací program, teplotu, rychlost ždímání a je-li třeba i doplňující funkce.

- d) Čas ukončení svojí volby nastavte stisknutím tlačítka Čas ukončení. Kontrolka času ukončení se rozsvítí.

- e) Zavřete vkladací dveře.

- f) Stiskněte tlačítko Start/Pauza Zahájí se odpočítávání času. Symbol „:“ uprostřed času ukončení začne blikat a dveře se zamknou.



POZNÁMKA

- Produkt přejde do pohotovostního režimu 10 sekund po stisknutí tlačítka Start/Pauza, nejsou-li dveře zavřené a začne blikat kontrolka se symbolem Čas ukončení a Start/Pauza.

Přidání prádla během odpočtu času ukončení.

- Stiskněte tlačítko Start/Pauza
- Vratné dveře se otevře a symbol displeje na displeji zhasne.
- Otevřete dveře a přidejte prádlo.
- Zavřete vkladací dveře.
- Stiskněte tlačítko Start/Pauza

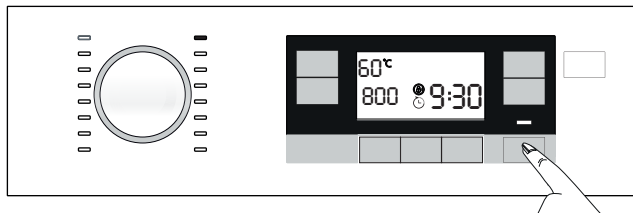

11.1.1 Zrušení nastavení času ukončení

- Chcete-li funkci Čas ukončení zrušit, na 3 sekundy stiskněte tlačítko Zap./Vyp. a produkt vypněte a zapněte.

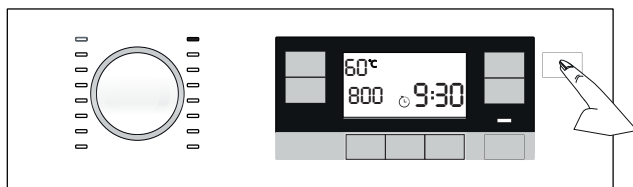

11.2 Přepnutí zařízení do pohotovostního režimu a přidání prádla

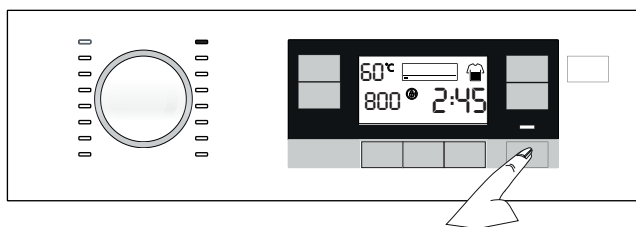

- Stiskem tlačítka "Start/Pauza" přepnete stroj do režimu pauzy, zatímco je program spuštěný.
- Kontrolka Start/Pauza a kontrolka programu začne blikat.

- c) Je-li úroveň vody ve spotřebiči vhodná po stisknutí tlačítka zámek dveří se deaktivuje, dveře se otevrou a vy budete moci přidat prádlo. Ikona zámku dveří na displeji zhasne, když je zámek dveří deaktivován.
- d) Po přidání oděvů zavřete dvířka a znovu stiskněte tlačítko Start/ Pauza pro obnovení pracího cyklu.
- e) Není-li úroveň vody ve spotřebiči vhodná po stisknutí tlačítka Start/ Pauza, nejde zámek dveří deaktivovat a symbol zůstane na displeji.



POZNÁMKA

- Pokud je teplota vody uvnitř přístroje vyšší než 50°C, bezpečnostní dvířka nejdou deaktivovat, i když je vhodná hladina vody.

11.3 Stornování programu

- a) Na 3 sekundy stiskněte tlačítko Zap./Vyp..



POZNÁMKA

- Pokud stisknete tlačítko Zap./Vyp. ve chvíli, kdy je aktivován Dětský zámek, program se nezruší. Nejprve musíte zrušit funkci Dětský zámek. Viz Vypnutí dětského zámku.
- Chcete-li otevřít plnicí dvířka po zrušení programu, ale plnicí dvířka není možné otevřít, protože hladina vody ve výrobku je nad otvorem plnicích dvířek, otočte knoflík volby programu na program vypouštění ždímání a vypusťte vodu z výrobku.

- b) Na displeji se začne odpočítávat volba programu „3, 2, 1“.
- c) Program se zruší.

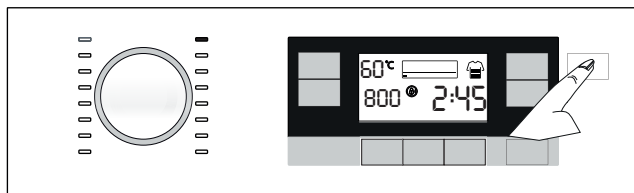

12 Doplňkové funkce

12.1 Aktivace a deaktivace zvukového varování

- Po dobu 3 sekund stiskněte a přidržte první a druhé tlačítko doplňkových funkcí a aktivujte nebo deaktivujte zvukové varování.
- Na displeji se začne odpočítávat volba programu „3, 2, 1“.
- Je-li zvukové varování aktivní, deaktivuje se a obráceně.

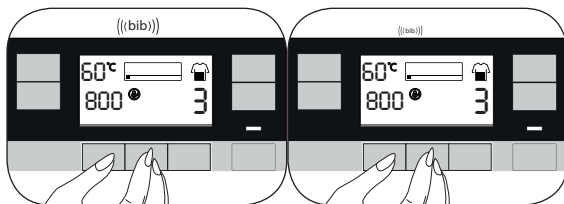

12.2 Zámek dveří



- Po spuštění kteréhokoli procesu stiskněte tlačítko Start / Pauza a z bezpečnostních důvodů zamkněte dveře pro vkládání prádla.
- Pokud produkt obsahuje dost vody, dveře se neodemknou, protože voda by se při otevření dveří rozlila.
- Symbol zamčení dveří se zobrazí, když jsou dvířka pračky zamčená.

12.2.1 Otevírání dvířek v případě výpadku proudu:



POZNÁMKA

- V případě výpadku proudu můžete použít nouzovou rukojeť dvířek pod víčkem filtru čerpadla a ručně otevřít dvířka.



VAROVÁNÍ!

- Abyste předešli přetečení vody před otevřením vkládacích dveří, ujistěte se, že uvnitř stroje není voda.

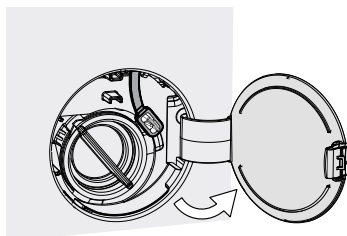

- Otevřete víčko filtru čerpadla.

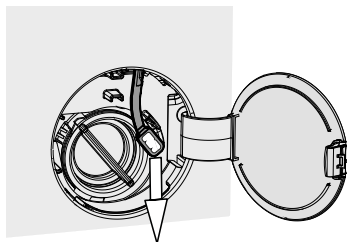

- b) Uvolněte nouzovou rukojeť dvířek, která se nachází na zadní straně krytu filtru.
- c) Stlačte dolů nouzovou rukojeť dvířek a otevřete dvířka. Po otevření dvířek znovu vložte nouzovou rukojeť dvířek.
- d) Pokud se dvířka neotvírají, zkuste znovu stlačit rukojetí směrem domů.

12.3 Režim úspory energie

Není-li po zapnutí produktu pomocí tlačítka Zap./Vyp. nebo po ukončení vybraného programu, proveden po dobu 2 minut žádný úkon, produkt se automaticky přepne do režimu úspory energie. Jas kontrolky se sníží. Je-li k dispozici displej s časem programu, tento displej se zavře.

Pokud otočíte kolečkem programu nebo stisknete libovolné tlačítko, kontrolky se přepnou do předchozí pozice.

12.4 Osvětlení bubny

Lampa na osvětlení bubny Vašeho zařízení bude zapnuta během volby programu. Světlo bude vypnuto po zahájení programu. Nebude-li během výběru programu do 10 minut spuštěn žádný program nebo stisknuto žádné tlačítko, osvětlení bubny se vypne.

Po dokončení programu se kontrolka osvětlení bubny vašeho zařízení rozsvítí. Vypne se jakmile stisknete tlačítko Zap./Vyp. Lampa na osvětlení bubny se vypne jestliže nestisknete žádné tlačítko během 10 minut po dokončení programu.

13. Údržba a čištění

13.1 Čištění přihrádky na prostředek



POZNÁMKA

- Přihrádku na prací prostředek čistěte v pravidelných intervalech (po každých 4-5 pracích cyklech), abyste tak zabránili nahromadění práškového pracího prostředku včas.
- Pokud se v prostoru pro aviváž začne hromadit více než normální množství směsice vody a aviváže, je nutné sifon vyčistit.

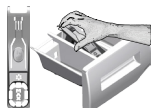

- a) Stiskněte tečkované místo na sifonu v prostoru pro aviváž a zásuvku na prací prostředek vytáhněte, směrem k sobě.
- b) Zadní část sifonu zdvihněte tak, jak je znázorněno na obrázku.
- c) Přihrádka na prací prostředek a sifón umyjte velkým množstvím vlažné vody. Abyste předešli tomu, že zbytky prášku přijdou do kontaktu s vaší pokožkou, vyčistěte kartáčkem.
- d) Sifón dejte po vyčištění zpět na své místo a zásuvku zasuňte zpět.

13.2 Čištění vkladacích dvířek



- a) Po každém praní zkontrolujte, zda v bubnu nezůstaly žádné cizí látky.
- b) Pokud se zablokují otvory znázorněné na obrázku, otevřete je pomocí párátká.
- c) Cizí kovové předměty způsobí na bubnu skvrny od rzi. Skvrny na povrchu bubnu odstraňte čistidly na nerezovou ocel.
- d) Nikdy nepoužívejte drátěnku. Mohla by poškodit smaltované, chromované a plastové povrchy.

13.3 Čištění konstrukce a ovládacího panelu

- a) Konstrukci pračky omyjte mýdlovým roztokem nebo nekorozivním jemným gelovým přípravkem a usušte měkkým hadříkem.
- b) Ovládací panel čistěte pouze měkkým a navlhčeným hadříkem

13.4 Čištění filtrů na přívodu vody

Na konci každého vstupního ventilu na zadní straně stroje je filtr stejně jako na konci každé přívodní hadice v místě připojení ke kohoutku. Tyto filtry brání vniknutí cizích předmětů a nečistoty z vody do pračky. Jsou-li filtry špinavé, musí se vyčistit.

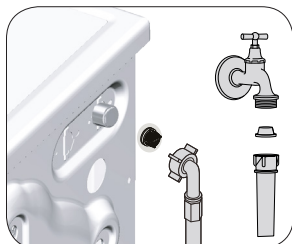

- a) Zavřete kohoutky.
- b) Sejměte matice hadic pro přívod vody pro přístup k filtrům na vstupních vodovodních ventilech. Vyčistěte je vhodným kartáčem. Jsou-li filtry příliš špinavé, vyjměte je kleštěmi a nahraďte novými.
- c) Vyměňte filtry na plochem konci přívodních hadic společně s těsněním a vyčistěte je důkladně pod tekoucí vodou.
- d) Vraťte těsnění a filtry opatrně zpět na místa a utáhněte matice hadic rukou.

13.5 Čištění filtru čerpadla



UPOZORNĚNÍ!

- Cizí předměty ponechané ve filtru čerpadla mohou váš produkt poškodit nebo mohou způsobit problém s hlučností.
- V oblastech, kde se mohou objevit mrazy, je třeba v případě, že se produkt nepoužívá, aby byl kohoutek zavřený, hadice odebraná a voda z produktu odčerpána.



POZNÁMKA

- Po každém použití vypněte kohoutek, ke kterému je připojena hadice pro přívod vody.

Filtrační systém vašeho produktu brání tomu, aby lopatky čerpadla při odčerpávání vody zablokovaly předměty jako knoflíky, mince a části látky. Voda se pak odčerpá bez jakýchkoli problémů a životnost čerpadla se prodlouží.

Pokud pračka vodu nevypouští, filtr čerpadla je ucpaný. Filtr je nutno čistit při zanesení nebo každé 3 měsíce. Před čištěním filtru čerpadla je nutné odčerpát vodu.

13.5.1 Čištění špinavých filtrů



UPOZORNĚNÍ!

- Teplota vody v pračce může vystoupat až na 90 °C. Aby nedošlo k popálení, je nutno čistit filtr poté, co voda v pračce ochladne.

- a) Produkt odpojte.
- b) Otevřete víčko filtru.

Otevřete víčko filtru.

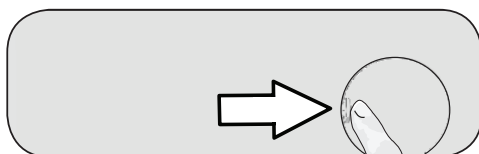

- c) Při vypouštění vody postupujte následovně.
 - Před filtr umístěte velkou nádobu, do které zachytíte vodu z filtru.
 - Filtr čerpadla uvolníte pootočením proti směru hodinových ručiček, poté začne vytékat. Vytékající vodu zachyťte do nádoby, kterou jste umístili před filtr. Rozlitou vodu vytřete hadříkem.
 - Když je voda v produktu vypuštěna, filtr čerpadla otočte a vyjměte.

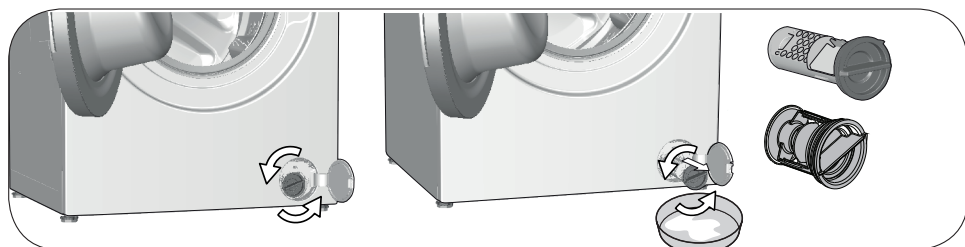

- d) Vyčistěte zbytky i vlákna uvnitř filtru i v okolí kola čerpadla.
- e) Filtr vraťte na místo.
- f) Zavřete kryt filtru.

14 Odstraňování potíží

| Problém | Příčina | Řešení |
|---|--|---|
| Programy se po zavření dveří nespustí. | Nebylo stisknuto tlačítko Start/Pauza/Zrušit. | • Stiskněte tlačítko Start/Pauza/Zrušit. |
| | V případě nadměrného zatížení může být obtížné zavřít vkládací dveře. | • Snižte množství prádla a ujistěte se, že jsou vkládací dveře dobře zavřené. |
| Program nelze spustit ani zvolit. | Produkt se přepnul do režimu vlastní ochrany v důsledku závady na přívodu (například napětí, tlak vody, atd.). | • Program se zruší, jakmile se spotřebič vypne a znovu zapne. Na 3 sekundy stiskněte a přidržte tlačítko Zap./Vyp. |
| Voda v produktu | Z důvodu procesů kontroly jakosti během výroby mohlo v produktu zůstat malé množství vody. | • Nejde o závadu; voda není pro produkt škodlivá. |
| Do produktu se nenapouští voda. | Kohoutek je vypnutý. | • Zapněte kohoutky. |
| | Hadice pro přívod vody je nalomená. | • Hadici narovnejte. |
| | Filtr na vstupu je ucpaný. | • Filtr vyčistěte. |
| | Dveře nejsou zavřené. | • Dveře zavřete. |
| Produkt nevypouští vodu. | Odtoková hadice může být ucpaná nebo ohnutá. | • Hadici vyčistěte nebo narovnejte. |
| | Filtr čerpadla je ucpaný. | • Vyčistěte filtr čerpadla. |
| Produkt vibruje nebo je hlučný. | Produkt stojí nevyrovnaný. | • Produkt vyrovnejte pomocí nožek. |
| | Do filtru čerpadla pronikl tvrdý předmět. | • Vyčistěte filtr čerpadla. |
| | Neodstranili jste bezpečnostní šrouby pro přepravu. | • Odstraňte přepravní bezpečnostní šrouby |
| | V pračce je příliš málo prádla. | • Přidejte víc prádla. |
| | Vložili jste nadměrné množství prádla. | • Část prádla vyjměte nebo prádlo rozložte rukou tak, abyste je rovnoměrně rozprostřeli po zařízení. |
| | Produkt se opírá o tvrdý předmět. | • Zkontrolujte, zda se produkt o nic neopírá. |
| Ve spodní části dochází k úniku vody. | Odtoková hadice může být ucpaná nebo ohnutá. | • Hadici vyčistěte nebo narovnejte. |
| | Filtr čerpadla je ucpaný. | • Vyčistěte filtr čerpadla. |
| Produkt se zastaví krátce po spuštění programu. Produkt se zastaví krátce po spuštění programu. | Zařízení se může dočasně zastavit kvůli nízkému napětí. | • Jakmile se napětí vrátí na normální úroveň, začne znovu pracovat. Jakmile se napětí vrátí na normální úroveň, začne znovu pracovat. |
| Produkt napouštěnou vodu rovnou vypouští. | Odtoková hadice není ve vhodné výšce. | • Odtokovou hadici zapojte tak, jak je popsáno v návodu k použití. |
| Během praní není v pračce vidět žádná voda. | Voda je uvnitř neviditelné části produktu. | • Toto není chyba. Toto není chyba. |

| Problém | Příčina | Řešení |
|---|---|--|
| Dveře nejde otevřít. | S ohledem na hladinu vody v produktu se aktivoval zámek dveří. | <ul style="list-style-type: none"> • Vodu vypustíte spuštěním programu Čerpat nebo ždímat. |
| | Spotřebič ohřívá vodu nebo je ve fázi máchání. | <ul style="list-style-type: none"> • Počkejte než se program ukončí. |
| | Vkládací dveře mohou být zaseknuté z důvodu tlaku, který na ně působí. | <ul style="list-style-type: none"> • Uchopte rukojeť a zatáhněte za vkládací dveře a zatlačte je, abyste je uvolnili a otevřeli. |
| | Pokud není přístroj zapojen do sítě, dvířka se neotevrou. | <ul style="list-style-type: none"> • Chcete-li otevřít dvířka, otevřete víčko filtru čerpadla a vytáhněte nouzovou rukojeť umístěnou na zadní straně krytu. Viz „Zamčená dvířka“ Otevírání dvířek v případě výpadku proudu: |
| Praní trvá déle než je uvedeno v návodu k použití. (*) | Tlak vody je nízký. | <ul style="list-style-type: none"> • Zařízení čeká dokud nenabere dostatečné množství vody, aby se předešlo špatné kvalitě vody z důvodu sníženého množství vody. Proto se délka doby praní prodlouží. |
| | Napětí je nízké. | <ul style="list-style-type: none"> • Je-li napětí nízké, doba praní se prodlouží, aby se předešlo špatným výsledkům praní. |
| | Teplota vody na vstupu je nízká. | <ul style="list-style-type: none"> • Nutný čas k zahřátí vody se ve studených obdobích prodlouží. Dobra praní se může prodloužit také, aby se předešlo špatným výsledkům praní. |
| | Počet máchání a/nebo množství vody na máchání se může zvýšit. | <ul style="list-style-type: none"> • Produkt zvýší množství vody na máchání je-li třeba zajistit dobré máchání a v případě potřeby přidá krok máchání navíc. |
| | Vzhledem k použití nadměrného množství pracího prostředku došlo k vytvoření nadměrného množství pěny a aktivoval se systém automatické absorpce pěny. | <ul style="list-style-type: none"> • Použijte doporučené množství pracího prostředku. |
| Časovač programu neprovádí odpočítávání. (U modelů s displejem) (*) | Časovač se mohl zastavit během napouštění vody. | <ul style="list-style-type: none"> • Ukazatel časovače nebude odpočítávat, dokud produkt nenabere dostatečné množství vody. Produkt vyčká na dostatečné množství vody, aby se předešlo nesprávným výsledkům praní vlivem nedostatečného množství vody. Ukazatel časovače pak obnoví odpočítávání. |
| | Časovač se mohl zastavit během ohřívání. | <ul style="list-style-type: none"> • Ukazatel časovače neprovede odpočítávání, dokud produkt nedosáhne zvolené teploty. |
| | Časovač se mohl zastavit během ždímání. | <ul style="list-style-type: none"> • Systém automatické detekce nevyváženého nákladu se mohl spustit z důvodu nerovnoměrného rozložení prádla v produktu. |

| Problém | Příčina | Řešení |
|--|---|---|
| Časovač programu neprovádí odpočítávání. (*) | Náplň v pračce může být nevyvážená. | <ul style="list-style-type: none"> • Systém automatické detekce nevyváženého nákladu se mohl spustit z důvodu nerovnoměrného rozložení prádla v produktu. |
| Produkt se nepřepne na krok ždímání. (*) | Náplň v pračce může být nevyvážená. | <ul style="list-style-type: none"> • Systém automatické detekce nevyváženého nákladu se mohl spustit z důvodu nerovnoměrného rozložení prádla v produktu. |
| | Výrobek se nebude otáčet, pokud nebude voda úplně vypuštěna. | <ul style="list-style-type: none"> • Zkontrolujte filtr a odtokovou hadici. |
| | Vzhledem k použití nadměrného množství pracího prostředku došlo k vytvoření nadměrného množství pěny a aktivoval se systém automatické absorpce pěny. | <ul style="list-style-type: none"> • Použijte doporučené množství pracího prostředku. |
| Prací výkon je špatný. Prádlo zešedne. (**) | Dlouho bylo používáno nedostatečné množství čisticího prášku. | <ul style="list-style-type: none"> • Použijte doporučené množství čisticího prostředku vhodného pro tvrdost vody a prádlo. |
| | Dlouho se pralo při nízkých teplotách. | <ul style="list-style-type: none"> • U prádla, které chcete vyprat, vyberte správnou teplotu. |
| | Nedostatečné množství čisticího prostředku v případě tvrdé vody. | <ul style="list-style-type: none"> • Použití nedostatečného množství čisticího prostředku v případě tvrdé vody způsobuje zachycení nečistot na oblečení a díky tomu oblečení v průběhu času zešedne. Jakmile k zešednutí dojde, těžko se odstraňuje. Použijte doporučené množství čisticího prostředku vhodného pro tvrdost vody a prádlo. |
| | Bylo použito nadměrné množství pracího prášku. | <ul style="list-style-type: none"> • Použijte doporučené množství čisticího prostředku vhodného pro tvrdost vody a prádlo. |
| Prací výkon je špatný. Nečistoty zůstávají nebo prádlo není vybělené. (**) | Bylo použito nedostatečné množství pracího prostředku. | <ul style="list-style-type: none"> • Použijte doporučené množství čisticího prostředku vhodného pro tvrdost vody a prádlo. |
| | Vložili jste nadměrné množství prádla. | <ul style="list-style-type: none"> • Produkt nepřepněte. Naplňte množstvím doporučeným v tabulce "Program a spotřeba". |
| | Byl zvolen špatný program a teplota. | <ul style="list-style-type: none"> • U prádla, které chcete vyprat, vyberte správnou teplotu. |
| | Bylo použito nedostatečné množství pracího prostředku. | <ul style="list-style-type: none"> • Použijte originální prací prostředek vhodný pro produkt. |
| | Bylo použito nadměrné množství pracího prášku. | <ul style="list-style-type: none"> • Prací prostředek vložte do správného oddílu. Nesměšujte bělidlo a prací prostředek. |
| Prací výkon je špatný. Na prádle zůstávají olejové skvrny. (**) | Neprovádí se pravidelné čištění bubny. | <ul style="list-style-type: none"> • Buben pravidelně čistěte. |

| Problém | Příčina | Řešení |
|--|---|---|
| Prací výkon je špatný. Oblečení nepříjemně zapáchá. (**) | V bubnu se v důsledku dlouhodobého praní při nízkých teplotách a/nebo krátkých programech utváří vrstvy bakterií a zápachu. | <ul style="list-style-type: none"> Po každém praní zásuvku na prací prostředek vysuňte a dveře produktu nechte pootevřené. Tak nemůže dojít ke vzniku vlhkého prostředí vhodného pro hromadění bakterií. |
| Barva oblečení vybledla. (**) | Bylo vloženo nadměrné množství prádla. | <ul style="list-style-type: none"> Produkt nepřepněte. |
| | Používaný prací prostředek je vlhký. | <ul style="list-style-type: none"> Prací prostředky uchovávejte v prostředí bez vlhkosti a nevystavujte je nadměrným teplotám. |
| | Byla vybrána vyšší teplota. | <ul style="list-style-type: none"> Vyberte správný program a teplotu v souladu s typem oblečení a úrovní znečištění. |
| Pračka neprovádí máchání správně. | Množství, značka a podmínky skladování pracího prostředku nebyly vhodné. | <ul style="list-style-type: none"> Použijte prací prostředek vhodný pro pračku a vaše prádlo. Prací prostředky uchovávejte v prostředí bez vlhkosti a nevystavujte je nadměrným teplotám. |
| | Prací prostředek je založený ve špatném oddíle. | <ul style="list-style-type: none"> Je-li prací prostředek vložen do oddílu předpírky, i když cyklus předpírky není vybrán, produkt může tento prací prostředek během proplachování použít. Prací prostředek vložte do správného oddílu. |
| | Filtr čerpadla je ucpaný. | <ul style="list-style-type: none"> Zkontrolujte filtr. |
| | Odtoková hadice je ohnutá. | <ul style="list-style-type: none"> Odtokovou hadici zkontrolujte. |
| Prádlo je po praní naškrobené. (**) | Bylo použito nedostatečné množství pracího prostředku. | <ul style="list-style-type: none"> Použití nedostatečného množství pracího prostředku může způsobit, že bude prádlo občas naškrobené. Použijte vhodné množství pracího prostředku, v souladu s tvrdostí vody. |
| | Prací prostředek je založený ve špatném oddíle. | <ul style="list-style-type: none"> Je-li prací prostředek vložen do oddílu předpírky, i když cyklus předpírky není vybrán, produkt může tento prací prostředek během proplachování použít. Prací prostředek vložte do správného oddílu. |
| | Prací prostředek se smíchal s aviváží. | <ul style="list-style-type: none"> Aviváž a prací prostředek nemíchejte dohromady. Zásuvku umyjte a vypláchněte horkou vodou. |
| Prádlo nevoní jako aviváž. (**) | Prací prostředek je založený ve špatném oddíle. | <ul style="list-style-type: none"> Je-li prací prostředek vložen do oddílu předpírky, i když cyklus předpírky není vybrán, produkt může tento prací prostředek během proplachování použít. Zásuvku umyjte a vypláchněte horkou vodou. Prací prostředek vložte do správného oddílu. |
| | Prací prostředek se smíchal s aviváží. | <ul style="list-style-type: none"> Aviváž a prací prostředek nemíchejte dohromady. Zásuvku umyjte a vypláchněte horkou vodou. |

| Problém | Příčina | Řešení |
|---|--|--|
| Zbytky pracího prostředku v zásobníku na prací prostředek. (**) | Prací prostředek byl dán do vlhkého zásobníku. | <ul style="list-style-type: none"> • Před použitím nechte prací prostředek uschnout. |
| | Prací prostředek zvlhnul. | <ul style="list-style-type: none"> • Prací prostředky uchovávejte v prostředí bez vlhkosti a nevystavujte je nadměrným teplotám. |
| | Tlak vody je nízký. | <ul style="list-style-type: none"> • Zkontrolujte tlak vody. |
| | Prací prostředek v hlavním zásobníku zvlhnul během předpírky. Otvory v zásobníku na prací prostředek jsou zablokované. | <ul style="list-style-type: none"> • Otvory zkontrolujte a jsou-li ucpané, vyčistěte je. Otvory zkontrolujte a jsou-li ucpané, vyčistěte je. |
| | Došlo k problému s ventily zásobníku | <ul style="list-style-type: none"> • Kontaktujte zástupce autorizovaného servisu. |
| | Prací prostředek se smíchal s aviváží. | <ul style="list-style-type: none"> • Aviváž a prací prostředek nemíchejte dohromady. Zásuvku umyjte a vypláchněte horkou vodou. |
| | Neprovádí se pravidelné čištění bubny. | <ul style="list-style-type: none"> • Buben pravidelně čistěte. |
| V produktu se tvoří příliš mnoho pěny. (**) | V pračce se používají nevhodné prací prostředky. | <ul style="list-style-type: none"> • Používejte prací prostředky vhodné pro pračku. |
| | Bylo použito nadměrné množství pracího prášku. | <ul style="list-style-type: none"> • Použijte doporučené množství pracího prostředku. |
| | Prací prostředek byl skladován v nevhodných podmínkách. | <ul style="list-style-type: none"> • Prací prostředek skladujte na uzavřeném a suchém místě. Neskladujte na nadměrně horkých místech. |
| | Některé směsi tkanin, např. tylu mohou tvořit velké množství pěny z důvodu jejich struktury. | <ul style="list-style-type: none"> • V takovém případě používejte menší množství pracího prostředku. |
| | Prací prostředek je založený ve špatném oddíle. | <ul style="list-style-type: none"> • Prací prostředek vložte do správného oddílu. |
| | Produkt používá aviváž příliš brzy. | <ul style="list-style-type: none"> • Mohlo dojít k problému s ventily nebo s zásuvkou na prací prostředek. Kontaktujte zástupce autorizovaného servisu. |
| | Z přihrádky na prací prostředek vytéká pěna. | Použili jste příliš mnoho pracího prostředku. |
| | | <ul style="list-style-type: none"> • Dejte produktu prací prostředek vhodný pro programy a maximální náplně uvedené v tabulce „Program a spotřeba“. Pokud používáte přídavné chemikálie (odstraňovače skvrn, bělidla atd.), snižte množství pracího prostředku. |

| Problém | Příčina | Řešení |
|--|---|---|
| Na konci programu zůstává prádlo vlhké (*) | Vzhledem k použití nadměrného množství pracího prostředku došlo k vytvoření nadměrného množství pěny a aktivoval se systém automatické absorpce pěny. | <ul style="list-style-type: none"> • <i>Použijte doporučené množství pracího prostředku.</i> |

(*) Produkt se nepřepne na ždímání, když prádlo není rovnoměrně rozloženo v bubnu, brání se tím poškození stroje a jeho okolí. Prádlo znovu rozložte a opakujte ždímání.

(**) Neprovádí se pravidelné čištění bubnu. Buben pravidelně čistěte.



UPOZORNĚNÍ!

- Pokud problém neodstraníte, ačkoli jste použili pokyny v tomto oddíle, kontaktujte prodejce nebo zástupce autorizovaného servisu. Nikdy se nesnažte opravit nefunkční výrobek sami.



www.beko.com