



SECZ

WF80F5****

WF70F5****

WF60F4****

WF81FE****

WF71F5****

WF61F4****

WF82F5****

WF72F5****

WF62F4****

WF8AF5****

WF7AF5****

WF6AF4****

WF8EF5****

Pračka

Uživatelská příručka

možnosti bez hranic

Děkujeme vám za zakoupení tohoto výrobku společnosti Samsung.



SAMSUNG

■ Obsah

Bezpečnostní informace	4
Důležité informace týkající se bezpečnostních pokynů	4
Důležité bezpečnostní symboly	4
Význam ikon a označení v této uživatelské příručce	4
Důležitá bezpečnostní opatření	5
Informace o označení WEEE	10
Instalace vaší pračky	11
Kontrola dílů	11
Dodržení instalačních požadavků	12
Elektrické napájení a uzemnění	12
Přívod vody	12
Vypouštění	13
Umístění na podlahu	13
Okolní teplota	13
Instalace ve výklenku nebo v komoře	13
Instalace pračky	14
Používání pračky	19
Informace o pracím prostředku a přísadách	19
Použití správného pracího prostředku	19
Použití zásuvky pro prací prostředek	19
Použití tekutého pracího prostředku (vybrané modely)	20
První praní	21
Základní pokyny	21
Používání ovládacího panelu	22
Použití voliče cyklů	24
Dětská pojistka	25
Vypnutý zvuk	25
Odložený konec	25
Smart Check	26
Praní prádla	27
Praní s použitím voliče cyklu	27
Ruční nastavení praní prádla	28
Pokyny pro manipulaci s prádlem	28

Čištění pračky 30

Nouzové vypuštění pračky	30
Čištění odpadového filtru	31
Čištění vnějšího povrchu	31
Čištění zásuvky pro prací prostředek a přihrádky zásuvky	32
Čištění síťového filtru	32

Údržba pračky 33

Oprava zamrzlé pračky	33
Skladování pračky	33

Odstraňování závad a kódy informací 34

Možné příčiny nezvyklého chování pračky	34
Informační kódy	35

Přehled cyklů 36

Přehled cyklů	36
---------------------	----

Dodatek 37

Tabulka symbolů péče o látky	37
Ochrana životního prostředí	37
Přehled modelů domácích praček	38
Informace o hlavních programech praní	41

■ Bezpečnostní informace

Gratulujeme vám k pořízení nové pračky Samsung. Tato příručka obsahuje důležité informace o instalaci, používání a údržbě vašeho spotřebiče. Abyste mohli plně využít množství výhod a funkcí vaší pračky, věnujte čas přečtení této příručky.

Důležité informace týkající se bezpečnostních pokynů



Přečtěte si důkladně tuto příručku, abyste se naučili bezpečně a efektivně používat rozsáhlé množství funkcí vašeho nového spotřebiče. Poté příručku uschovejte na bezpečném místě v blízkosti spotřebiče pro pozdější použití. Spotřebič používejte pouze pro účely, pro které je určen a které jsou uvedeny v této příručce.

Výstrahy a důležité pokyny pro zajištění bezpečnosti uvedené v této příručce nepředstavují popis všech podmínek a situací, k nimž může dojít. Je na vaší odpovědnosti, abyste si při instalaci, údržbě a používání pračky počínali rozumně, pečlivě a opatrně.

Vzhledem k tomu, že se následující pokyny k provozu týkají několika různých modelů, mohou se vlastnosti konkrétní pračky mírně lišit od popisu v této příručce a některé výstražné značky se na pračku nemusí vztahovat. Máte-li jakékoli dotazy nebo připomínky, můžete se obrátit na nejbližší servisní středisko nebo vyhledat pomoc a informace online na adrese www.samsung.com.

Důležité bezpečnostní symboly

■ Význam ikon a označení v této uživatelské příručce:

	VÝSTRAHA: Rizika nebo nebezpečné zacházení, která mohou způsobit škodu na majetku, vážná zranění osob nebo smrt .
	VAROVÁNÍ: Rizika nebo nebezpečné zacházení, která mohou způsobit škodu na majetku nebo zranění osob .
	POZNÁMKA

Tyto výstražné značky jsou v příručce uvedeny za účelem prevence zranění osob.

Dodržujte přesně dané pokyny.

Po přečtení této příručky ji uschovejte na bezpečném místě pro pozdější použití.

Před použitím spotřebiče si prostudujte všechny pokyny.

Stejně jako u všech zařízení využívajících elektrickou energii a obsahujících pohyblivé části existují i u tohoto spotřebiče potenciální nebezpečí. Bezpečný provoz spotřebiče zajistíte, pokud se seznámíte s jeho obsluhou a jestliže při jeho používání budete postupovat obezřetně.



Důležitá bezpečnostní opatření

! **VÝSTRAHA:** Abyste omezili riziko požáru, úrazu elektrickým proudem nebo zranění osob při používání spotřebiče, dodržujte základní bezpečnostní opatření, mezi která patří následující:

1. Tento spotřebič není určen pro použití osobami (včetně malých dětí), které mají snížené fyzické, smyslové nebo mentální schopnosti nebo nemají dostatečné zkušenosti a znalosti. Výjimkou mohou být případy, kdy jejich bezpečnost zajistí odpovědná osoba, která bude na používání spotřebiče dohlížet a poskytne těmto osobám pokyny k jeho používání.
2. **Pro použití v Evropě:** Děti od 8 let a starší a osoby se sníženými fyzickými, smyslovými nebo mentálními schopnostmi nebo nedostatkem zkušeností a znalostí mohou používat tento spotřebič pouze tehdy, jsou-li pod dohledem nebo jsou-li poučeny o bezpečném používání spotřebiče a rozumí možným rizikům. Děti si se spotřebičem nesmějí hrát. Děti bez dozoru nesmějí provádět čištění a údržbu spotřebiče.
3. Dohlížejte na malé děti a zajistěte, aby si se spotřebičem nehrály.
4. Vzhledem k bezpečnostnímu riziku smí poškozený napájecí kabel vyměnit pouze výrobce či servisní pracovník výrobce, případně osoba s podobnou kvalifikací.
5. Je třeba použít nové sady hadic dodávané se spotřebičem. Staré sady hadic nikdy znovu nepoužívejte.
6. U spotřebičů, které mají větrací otvory v základně, nesmějí být tyto otvory zakryty kobercem.
7. **Pro použití v Evropě:** Děti mladší 3 let bez trvalého dozoru udržujte mimo dosah spotřebiče.
8. **UPOZORNĚNÍ:** Abyste zabránili riziku způsobenému mimovolným resetováním tepelného vypínače, musí být tento spotřebič napájen externím spínacím zařízením, jako je například časovač, nebo okruhem, který je pravidelně zapínán a vypínán sítí.



⚠ VÝSTRAHA: Kritické VÝSTRAHY týkající se instalace

Instalaci tohoto spotřebiče musí provést kvalifikovaný technik nebo servisní firma.

- V případě neodborné instalace může dojít k úrazu elektrickým proudem, požáru, výbuchu, potížením s výrobkem nebo ke zranění.

Spotřebič je těžký, proto při jeho zvedání postupujte obezřetně.

Připojte napájecí kabel do elektrické zásuvky střídavého proudu 220–240 V / 50 Hz nebo více a použijte tuto zásuvku pouze pro tento spotřebič. Nikdy nepoužívejte prodlužovací kabel.

- Sdílení elektrické zásuvky s jinými spotřebiči pomocí rozdvojky nebo prodlužovacího kabelu může způsobit úraz elektrickým proudem nebo zapříčinit požár.
- Ujistěte se, že napájecí napětí, kmitočet a proud odpovídají údajům uvedeným ve specifikacích výrobku. V opačném případě může dojít k úrazu elektrickým proudem nebo požáru. Zapojte zástrčku napájecího kabelu pevně do zásuvky.

Kolíky a kontakty zástrčky napájecího kabelu pravidelně čistěte suchým hadříkem od veškerých cizích látek, jakými jsou např. prach nebo voda.

- Odpojte zástrčku napájecího kabelu a očistěte ji suchým hadříkem.
- V opačném případě může dojít k úrazu elektrickým proudem nebo požáru.

Zapojte zástrčku napájecího kabelu do elektrické zásuvky tak, aby napájecí kabel směřoval k podlaze.

- Pokud zapojíte zástrčku do zásuvky obráceně, elektrické vodiče uvnitř kabelu se mohou poškodit a může dojít k úrazu elektrickým proudem nebo k požáru.

Udržujte veškeré obaly mimo dosah dětí, protože pro ně mohou být nebezpečné.

- Pokud si dítě nasadí pytel na hlavu, může se udusit.

Pokud dojde k poškození spotřebiče, napájecího kabelu nebo zástrčky napájecího kabelu, obraťte se na nejbližší servisní středisko.

Tento spotřebič musí být řádně uzemněn.

Neuzemňujte spotřebič k plynovému potrubí, plastovému vodovodnímu potrubí ani k telefonnímu vedení.

- Nedodržení tohoto doporučení může vést k potížením se spotřebičem, úrazu elektrickým proudem, požáru nebo výbuchu.
- Nezapojujte napájecí kabel do zásuvky, která není řádně uzemněna. Zkontrolujte, zda zásuvka odpovídá všem předpisům.

Spotřebič neinstalujte do blízkosti topení nebo hořlavých materiálů.

Spotřebič neinstalujte na vlhkém, mastném nebo prašném místě nebo na místě, které je vystaveno přímému slunci nebo vodě (dešti).

Spotřebič neinstalujte na místě s nízkou teplotou.

- Mráz může způsobit prasknutí potrubí.

Neinstalujte spotřebič na místě, kde hrozí únik plynu.

- Mohlo by dojít k úrazu elektrickým proudem nebo požáru.

Nepoužívejte elektrické transformátory.

- Mohlo by dojít k úrazu elektrickým proudem nebo požáru.

Pokud dojde k poškození zástrčky napájecího kabelu, k poškození samotného napájecího kabelu nebo k uvolnění elektrické zásuvky, nepoužívejte je.

- Mohlo by dojít k úrazu elektrickým proudem nebo požáru.

Za napájecí kabel netahejte ani jej nadměrně neohýbejte.

Napájecí kabel nekrutěte ani nepřivazujte.

Nezavěšujte napájecí kabel na kovové předměty, nepokládejte na něj těžké předměty, nevkládejte jej mezi předměty ani jej nezasouvejte do prostoru za spotřebičem.

- Mohlo by dojít k úrazu elektrickým proudem nebo požáru.

Neodpojujte zástrčku napájecího kabelu ze zásuvky tažením za napájecí kabel.

- Při odpojování držte napájecí kabel za zástrčku.
- V opačném případě může dojít k úrazu elektrickým proudem nebo požáru.

Tento spotřebič umístěte tak, aby byl zajištěn přístup k zástrčce napájecího kabelu, uzávěrům přívodu vody a vypouštěcímu potrubí.

⚠ VAROVÁNÍ: VAROVÁNÍ týkající se instalace

Spotřebič by měl být umístěn tak, aby byl zajištěn snadný přístup k zástrčce napájecího kabelu.

- Nedodržení tohoto doporučení může vést k úrazu elektrickým proudem nebo k požáru způsobenému zkratem.

Spotřebič instalujte na rovné pevné podlaže s dostatečnou nosností.

- Nedodržení tohoto pokynu může docházet k nadměrným vibracím, pohybu, hluku nebo k potížím se spotřebičem.

⚠ VÝSTRAHA: Kritické VÝSTRAHY týkající se použití

Pokud dojde k zatopení spotřebiče, okamžitě odpojte přívod vody a napájení a obraťte se na nejbližší servisní středisko.

- Nedotýkejte se zástrčky napájecího kabelu mokřýma rukama.
- Mohlo by dojít k úrazu elektrickým proudem.

Pokud spotřebič vydává zvláštní zvuky, je cítit zápach spáleniny nebo se objeví kouř, okamžitě odpojte zástrčku napájecího kabelu a obraťte se na nejbližší servisní středisko.

- V opačném případě může dojít k úrazu elektrickým proudem nebo požáru.

V případě úniku plynu (například propan-butanu apod.) okamžitě vyvětrejte a nedotýkejte se zástrčky napájecího kabelu. Nedotýkejte se spotřebiče ani napájecího kabelu.

- Nepoužívejte elektrický ventilátor.
- Jiskra by mohla způsobit výbuch nebo požár.

Nedovolte dětem hrát si v pračce ani na pračce. Navíc při likvidaci spotřebiče demontujte blokovací páčku dvířek pračky.

- Pokud by dítě zůstalo uvězněno uvnitř spotřebiče, může se udusit.

Než začnete pračku používat, nezapomeňte odstranit balicí materiál (houbovitý, z polystyrenu) připevněný ke spodní části pračky.

Neperte prádlo znečištěné benzínem, petrolejem, benzenem, ředidlem, alkoholem nebo jinými hořlavými či výbušnými látkami.

- Mohlo by dojít k úrazu elektrickým proudem, požáru nebo výbuchu.

Nesazte se silou otevřít dvířka pračky, když je pračka v provozu (praní při vysoké teplotě / sušení / odstředování).

- Voda, která vyteče z pračky, může způsobit popálení a navíc pak bude kluzká podlaha. Mohlo by dojít k úrazu.
- Při násilném otevření dvířek pračky může dojít k poškození výrobku nebo zranění.

Když je pračka v provozu, nestrkejte pod ni ruce.

- Mohlo by dojít k úrazu.

Nedotýkejte se zástrčky napájecího kabelu mokřýma rukama.

- Mohlo by dojít k úrazu elektrickým proudem.

Nevypínejte spotřebič tak, že během provozu odpojte zástrčku napájecího kabelu z elektrické zásuvky.

- Při opětovném zapojení zástrčky napájecího kabelu do elektrické zásuvky může dojít k jiskření a následně k úrazu elektrickým proudem nebo požáru.

Nedovolte dětem ani nezpůsobilým osobám používat pračku bez řádného dozoru. Zabraňte dětem lézt do spotřebiče nebo na něj.

- Mohlo by dojít k úrazu elektrickým proudem, popálení nebo zranění.



Pokud je pračka v provozu, nestrkejte pod ni ruce ani kovové předměty.

- Mohlo by dojít k úrazu.

Neodpojujte spotřebič zatažením za napájecí kabel. Vždy pevně uchopte zástrčku a vytáhněte ji v přímém směru ze zásuvky.

- Poškození napájecího kabelu může způsobit zkrat, požár nebo úraz elektrickým proudem.

Nepokoušejte se spotřebič sami opravovat, rozebírat nebo upravovat.

- Nepoužívejte žádnou náhradu standardní pojistky (například měděný nebo ocelový drát apod.).
- Jestliže je potřeba spotřebič opravit nebo nainstalovat na jiné místo, požádejte o pomoc místní servisní středisko.
- V případě neodborné instalace může dojít k potížím s výrobkem, úrazu elektrickým proudem, požáru nebo ke zranění.

Pokud se hadice přívodu vody uvolní od kohoutu a zatopí spotřebič, odpojte zástrčku napájecího kabelu z elektrické zásuvky.

- V opačném případě může dojít k úrazu elektrickým proudem nebo požáru.

Odpojte zástrčku napájecího kabelu z elektrické zásuvky, pokud nebudete spotřebič delší dobu používat nebo je-li bouřka.

- V opačném případě může dojít k úrazu elektrickým proudem nebo požáru.

Pokud do spotřebiče vnikne jakákoliv cizí látka, odpojte zástrčku napájecího kabelu a obraťte se na nejbližší zákaznické středisko společnosti Samsung.

- Mohlo by dojít k úrazu elektrickým proudem nebo požáru.

Na pračce ani v pračce si nesmějí hrát děti (ani domácí zvířata). Dvířka pračky se zevnitř otvírají obtížně, a pokud děti uvíznou uvnitř, mohou se vážně poranit.

VAROVÁNÍ: VAROVÁNÍ týkající se použití

Pokud dojde ke znečištění pračky látkami, jako jsou čisticí prostředky, nečistoty, zbytky jídla apod., odpojte zástrčku napájecího kabelu z elektrické zásuvky a očistěte pračku měkkým navlhčeným hadříkem.

- V opačném případě může dojít k odbarvení, deformaci, poškození nebo korozi.

Čelní sklo se může poškodit silným úderem. Při používání pračky dbejte na opatrnost.

- Při poškození skla může dojít ke zranění.

Pokud jste řešili problém s přívodem vody nebo jste znovu připojili přívodní hadici, otevřete kohout přívodu vody pomalu.

Po delším nepoužívání otevřete kohout přívodu vody pomalu.

- Tlak vzduchu v hadici přívodu vody nebo v odvodním potrubí může způsobit poškození součástí spotřebiče nebo vytečení vody.

Pokud v průběhu provozu dojde k chybě vypouštění, zkontrolujte, zda není problém s vypouštěním.

- Pokud je pračka používána v době, kdy je zatopená z důvodu problému s vypouštěním, může dojít k úrazu elektrickým proudem nebo požáru.

Prádlo musí být zcela vloženo do pračky tak, aby neuvízlo v jejích dvířkách.

- Pokud prádlo uvízne ve dvířkách, může dojít k poškození prádla nebo pračky nebo k vytečení vody.

Když pračku nepoužíváte, uzavřete přívod vody.

Šrouby na spojce hadice přívodu vody musí být řádně utaženy.

- V opačném případě může dojít k poškození majetku nebo zranění.

Zkontrolujte, zda nejsou gumová těsnění ani přední skleněná dvířka zanesená nečistotami (například kal, nitě, vlasy).

- Pokud se do dvířek dostanou nečistoty nebo není možné dvířka řádně dovítit, může unikat voda.

Než začnete výrobek používat, otevřete kohout a zkontrolujte, zda je spojka hadice přívodu vody řádně utažená a nedochází k prosakování vody.

- Pokud jsou na spojce hadice přívodu vody uvolněné šrouby, může dojít k prosakování vody.

Výrobek, který jste zakoupili, je určen pouze pro domácí použití.

Průmyslové či komerční využití je kvalifikováno jako nesprávné použití výrobku. V takovém případě se na výrobek nebude vztahovat standardní záruka společnosti Samsung a společnost Samsung neponese odpovědnost za případnou nefunkčnost



či poškození způsobené tímto nesprávným použitím.

Nestoupejte na spotřebič ani na něj nepokládejte předměty (např. prádlo, zapálené svíčky, zapálené cigarety, nádoby, chemikálie, kovové předměty atd.).

- Mohlo by dojít k potřízím s výrobkem, úrazu elektrickým proudem, požáru nebo zranění.

Na povrch spotřebiče nerozprašujte prchavé látky, např. insekticidy.

- Kromě toho, že jsou škodlivé lidem, mohou také způsobit potíže s výrobkem, úraz elektrickým proudem nebo požár.

Do blízkosti pračky neumisťujte předměty, které vytváří elektromagnetické pole.

- Mohlo by dojít k úrazu následkem poruchy.

Voda vypouštěná při praní při vysoké teplotě nebo cyklu sušení je horká. Proto se jí nedotýkejte.

- Mohlo by dojít k popálení nebo zranění.

Neperte, neodstřeďujte ani nesušte voděodolná sedadla, rohožky ani oblečení (*), pokud spotřebič nemá speciální cyklus pro praní těchto předmětů.

(*): Vlněné lůžkoviny, pláštěnky, rybářské vesty, lyžařské kalhoty, spacáky, přebaly plen, teplákové soupravy a ochranné povlaky na kolo, motocykl nebo automobil apod.

- Neperte silné nebo tvrdé rohožky, i když na štítku s informacemi o péči obsahují symbol povolující praní v pračce. Mohlo by dojít k poškození pračky, okolních zdí, podlahy nebo oblečení následkem nadměrných vibrací nebo ke zranění.
- Neperte předložky či rohožky s pogumovanou stranou. Pogumovaná strana se může uvolnit a přilepit uvnitř bubnu a způsobit tím nefunkčnost, například poruchu vypouštění.

Pokud je vytažená přihrádka na prací prostředek, pračku nepoužívejte.

- Mohlo by dojít k úrazu elektrickým proudem nebo zranění následkem vytečení vody.

Nedotýkejte se vnitřku bubny v průběhu sušení nebo bezprostředně po jeho skončení, protože je horký.

- Mohlo by dojít k popálení.

Nestrkejte ruce do přihrádky na prací prostředek.

- Mohlo by dojít ke zranění způsobenému zachycením ruky v zařízení pro dávkování pracího prostředku.

Nevkládejte do pračky jiné věci než prádlo (například boty, zbytky jídla, zvířata).

- Mohlo by dojít k poškození pračky, případně ke zranění nebo usmrcení domácích zvířat následkem zvýšených vibrací.

Neovládejte tlačítka pomocí ostrých předmětů, jako jsou špendlíky, nože, nehty apod.

- Mohlo by dojít k úrazu elektrickým proudem nebo zranění.

Neperte prádlo znečištěné olejem, krémy nebo pleťovou vodou, které jsou běžně k dostání v obchodech s kosmetikou nebo se používají při masáží.

- Mohlo by dojít k deformaci gumového těsnění a následnému vytékání vody.

Nenechávejte v bubnu pračky delší dobu kovové předměty, jako jsou zavírací špendlíky nebo sponky do vlasů, ani bělicí prostředky.

- Buben by mohl začít rezavět.
- Pokud se na povrchu bubnu začne objevovat rez, naneste na povrch neutrální čisticí prostředek a pomocí houbičky ho vyčistěte. Nepoužívejte kovový kartáč.

Nepoužívejte přímo prostředky pro chemické čištění a neperte, nemáchejte ani neodstřeďujte prádlo znečištěné prostředky pro chemické čištění.

- Mohlo by dojít k samovznícení způsobenému teplem, které se vytváří při oxidaci oleje.

Nepoužívejte vodu z vodních chladicích nebo topných zařízení.

- Mohlo by dojít k problémům s pračkou.

Nepoužívejte v pračce přírodní mýdlo na mytí rukou.

- Pokud by ztvrdlo a nahromadilo se uvnitř pračky, mohlo by dojít k problémům s výrobkem, odbarvení, rezavění nebo vzniku zápachu.

Ponožky a podprsenky vkládejte do sítky na praní a perte je s ostatním prádlem.

Neperte v síťce na praní velké kusy prádla, jako jsou lůžkoviny.

- Mohlo by dojít ke zranění následkem nadměrných vibrací.

Nepoužívejte ztvrdlý prací prostředek.

- Pokud se nahromadí uvnitř pračky, může dojít k vytékání vody.

Nezapomeňte vyprázdnit kapsy všech oděvů, které chcete vyprat.

- Tvrdé nebo ostré předměty, například mince, zavírací špendlíky, hřebíky, šrouby nebo kameny, mohou způsobit vážné poškození spotřebiče.

Neperte oděvy s velkými přezkami, knoflíky nebo jinými těžkými kovovými předměty.

Trďte prádlo podle barev na základě jeho stálobarevnosti a vyberte doporučený cyklus, teplotu vody a další funkce.

- Mohlo by dojít k odbarvení nebo poškození látky.

Buďte opatrní, abyste při zavírání dvířek nepřivířeli prsty dětem.

- Pokud tak neučiníte, může dojít ke zranění.

⚠ VÝSTRAHA: Kritické VÝSTRAHY týkající se čištění

Při čištění nestříkejte vodu přímo na spotřebič.

Nepoužívejte čisticí prostředky obsahující silnou kyselinu.

K čištění nepoužívejte benzen, ředidlo ani líh.

- Mohlo by dojít k odbarvení, deformaci, poškození, úrazu elektrickým proudem nebo požáru.

Před čištěním nebo prováděním údržby odpojte spotřebič od elektrické zásuvky.

- V opačném případě může dojít k úrazu elektrickým proudem nebo požáru.

Informace o označení WEEE



Správná likvidace výrobku (Elektrický a elektronický odpad) (Platí pro země s odděleným systémem sběru)

Toto označení na výrobku, jeho příslušenství nebo dokumentaci znamená, že výrobek a jeho elektronické příslušenství (například nabíječku, náhlavní sadu, USB kabel) je po skončení životnosti zakázáno likvidovat jako běžný komunální odpad. Možným negativním dopadům na životní prostředí nebo lidské zdraví způsobeným nekontrolovanou likvidací zabráníte oddělením zmíněných produktů od ostatních typů odpadu a jejich zodpovědnou recyklací za účelem udržitelného využívání druhotných surovin.

Uživatelé z řad domácností by si měli od prodejce, u něhož produkt zakoupili, nebo u příslušného městského úřadu vyžádat informace, kde a jak mohou tyto výrobky odevzdat k bezpečné ekologické recyklaci.

Podnikoví uživatelé by měli kontaktovat dodavatele a zkontrolovat všechny podmínky kupní smlouvy. Tento výrobek a jeho elektronické příslušenství nesmí být likvidován spolu s ostatním průmyslovým odpadem.

Více informací o ochraně životního prostředí a regulační povinnosti týkající se konkrétních výrobků společnosti Samsung, např. REACH, naleznete na webové stránce: samsung.com/uk/aboutsamsung/samsungelectronics/corporatecitizenship/data_corner.html

■ Instalace vaší pračky

V zájmu správného provozu pračky a minimalizace rizika poranění při samotném praní je nutné, aby osoba provádějící instalaci postupovala přesně podle uvedených pokynů.

Kontrola dílů

Pračku opatrně vybalte a zkontrolujte, zda jste obdrželi všechny níže zobrazené díly. Pokud se pračka během přepravy poškodila nebo nebyly doručeny všechny díly, obraťte se okamžitě na zákaznické středisko společnosti Samsung či na svého prodejce výrobků Samsung.

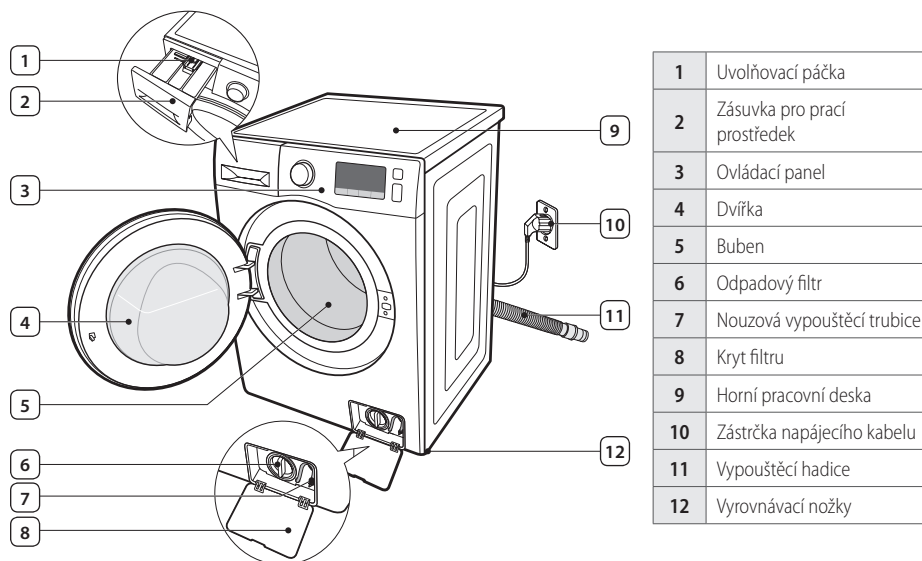

Montážní klíč
(vybrané modely)



Kryty otvorů pro šrouby *



Držák hadice



Hadice přívodu studené vody



Hadice přívodu teplé vody
(vybrané modely)

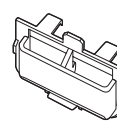

Přepážka na tekutý prací prostředek



Kryty otvorů pro šrouby *: Počet krytů otvorů pro šrouby závisí na modelu (3 až 5 krytů).

Dodržení instalačních požadavků

Elektrické napájení a uzemnění

-  **VÝSTRAHA:** Nikdy nepoužívejte prodlužovací kabel.
Používejte pouze napájecí kabel dodávaný s pračkou.

Během přípravy instalace zkontrolujte, zda napájení splňuje následující požadavky:

- Pojistka nebo jistič pro střídavý proud 220–240 V / 50 Hz
- Samostatný napájecí okruh výhradně pro pračku

Pračka musí být uzemněná. Pokud dojde k nesprávné činnosti nebo poruše pračky, snižuje uzemnění případné riziko úrazu elektrickým proudem, protože pro elektrický proud představuje cestu nejmenšího odporu.

Pračka se dodává s napájecím kabelem s tříkólikovou uzemněnou zástrčkou určenou k zapojení do správně instalované a uzemněné elektrické zásuvky.

-  **VÝSTRAHA:** Zemnicí vodič nikdy nepřipojujte k plastovému instalatérskému potrubí, plynovému potrubí ani k horkovodnímu potrubí.

Nevhodné připojení vodiče, který uzemňuje dané zařízení, může mít za následek úraz elektrickým proudem. V případě pochybností o správném uzemnění pračky se obraťte na kvalifikovaného elektrikáře nebo servisního technika.

-  **VAROVÁNÍ:** Neupravujte zástrčku dodanou společně s pračkou. Jestliže ji nelze zastrčit do elektrické zásuvky, požádejte kvalifikovaného elektrikáře, aby nainstaloval správnou zásuvku.

Přívod vody

K řádnému napouštění pračky dochází při tlaku vody 50 kPa až 800 kPa. Tlak vody nižší než 50 kPa může způsobovat nefunkčnost vodovodního ventilu, protože ventil se nebude úplně zavírat. Také se může stát, že ovládací prvky pračky tento tlak nedokážou zpracovat a vypnou pračku. (V ovládacích prvcích je zabudován limit doby napouštění, který brání přetečení nebo zaplavení okolí, jestliže dojde k uvolnění některé vnitřní hadice.)

Aby dodané přívodní hadice dosáhly k pračce, musí se vodovodní kohouty nacházet ve vzdálenosti do 120 cm od zadní strany pračky.

-  Většina obchodů s instalatérským zbožím prodává přívodní vodovodní hadice různých rozměrů až do délky 305 cm.

-  Riziko úniku vody a souvisejících škod lze omezit následujícími opatřeními:

- Zajistěte snadnou přístupnost vodovodních kohoutů.
- Zavřete přívodní kohouty, pokud pračku nepoužíváte.
- Pravidelně kontrolujte, zda voda neuniká z tvarovek přívodní hadice.

-  **VÝSTRAHA:** Před prvním praním zkontrolujte všechny spoje u vodovodního ventilu a u všech kohoutů, zda nedochází k úniku vody.

Vypouštění

Společnost Samsung doporučuje stoupačí potrubí o výšce 65 cm. Vypouštěcí hadice musí být do stoupačích potrubí navedena přes svorku vypouštěcí hadice. Stoupačí potrubí musí být dostatečně velké, aby se do něj rozměrově vešel vnější průměr vypouštěcí hadice. Vypouštěcí hadice je připevněna výrobcem.

Umístění na podlahu

K dosažení nejlepšího výkonu je nutné pračku instalovat na pevnou podlahu. Dřevěnou podlahu bude pravděpodobně nutné vyztužit, aby se minimalizovaly vibrace nebo nerovnoměrná zátěž. Povrchy kryté kobercem nebo linoleem přispívají k vyšším vibracím a pračka má sklon se při odštěďování mírně posouvat.

! VÝSTRAHA: Pračku nikdy neinstalujte na plošinu nebo na konstrukci s nepevným podkladem.

Okolní teplota

Pračku neinstalujte na místech, kde může teplota klesnout pod bod mrazu, protože ve vodovodním ventilu, čerpadle a hadicích vždy zůstává trochu vody. Zmrzlá voda v hadicích a potrubí může poškodit hnací řemeny, čerpadlo a další součásti.

Instalace ve výklenku nebo v komoře

Bezpečný a správný provoz nové pračky vyžaduje zachování následujících minimálních vůlí:

Po stranách	25 mm
Nahoře	25 mm
Vzadu *	50 mm
Čelní strana	500 mm

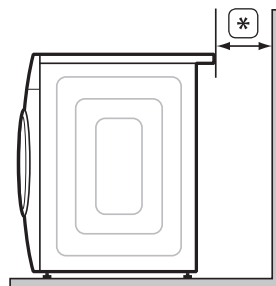

Pokud instalujete společně s pračkou i sušičku, musí být v čelní straně výklenku nebo komory volný prostor pro průchod vzduchu alespoň 500 mm. Samotná pračka nevyžaduje zvláštní prostor pro průchod vzduchu.

Instalace pračky

VAROVÁNÍ: Napájecí kabel nezapojte do zásuvky před dokončením instalace.

VÝSTRAHA: Balicí materiály mohou být nebezpečné pro děti. Uložte veškerý balicí materiál (plastové sáčky, polystyrén atd.) zcela mimo dosah dětí.

■ KROK 1 – Výběr umístění



Před instalací pračky zkontrolujte, zda zvolené místo splňuje následující požadavky:

- Tvrdý, rovný povrch bez koberce nebo podlahové krytiny, která by mohla bránit cirkulaci vzduchu
- Mimo dosah přímého slunečního světla
- Dostatečné větrání
- Teploty neklesají pod bod mrazu (0 °C)
- Dostatečná vzdálenost od zdrojů tepla, například olejových či plynových
- Dostatek volného prostoru, aby pračka nestála na napájecím kabelu

■ KROK 2 – Odstranění přepravních šroubů

Před instalací pračky je třeba odšroubovat všechny přepravní šrouby ze zadní části spotřebiče.

1. Pomocí montážního klíče povolte všechny šrouby.

(*) Volitelně

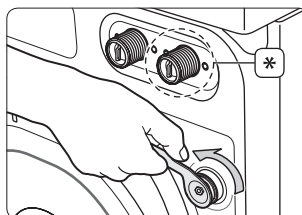

2. Uchopte přepravní šroub rukou a vytáhněte ho skrz širší část otvoru. Tento postup opakujte u všech přepravních šroubů.

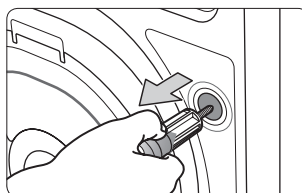

3. Zakryjte otvory dodanými kryty otvorů pro šrouby.
4. Všechny přepravní šrouby uložte na bezpečném místě, kde budou snadno k dispozici v případě, že budete potřebovat pračku stěhovat.

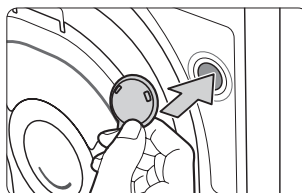

III KROK 3 – Nastavení vyrovnávacích nožek



Při instalaci pračky zajistěte snadnou přístupnost zástrčky napájecího kabelu, přívodu vody a vypouštění.

1. Přesuňte pračku do požadované polohy.
2. Pomocí montážního klíče povolte všechny pojistné matice.
3. Otáčením vyrovnávacích nožek rukou vyrovnajte polohu pračky.
4. Jakmile bude pračka ve vodorovné poloze, utáhněte pojistné matice klíčem.
 - ⚠ **VAROVÁNÍ:** Pračku je zakázáno přesouvat, pokud nejsou utažené pojistné matice. Mohlo by dojít k poškození vyrovnávacích nožek.

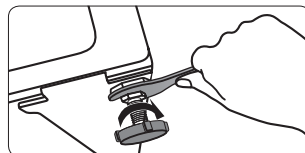
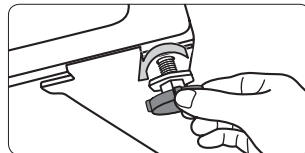
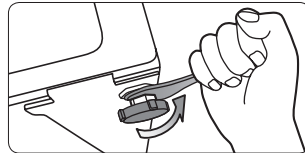

III KROK 4 – Připojení přívodní a vypouštěcí hadice

III Připojení hadice přívodu vody



VÝSTRAHA: Nespojíte více přívodních hadic. Mohlo by dojít k vytečení vody a následkem toho k úrazu elektrickým proudem. Pokud je hadice příliš krátká, vyměňte ji za delší vysokotlakou hadici.

1. Připojte tvarovku L pro hadici přívodu studené vody k přívodu studené vody v zadní části pračky. Potom ji ručně utáhněte otáčením **části (A)** doprava.
 - (*): Volitelně

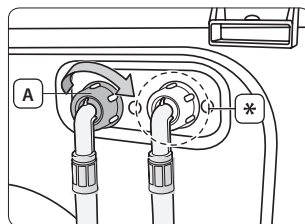

2. Odpojte **adaptér (B)** z opačného konce **hadice přívodu vody (C)**.

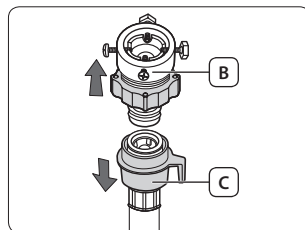

3. Nejříve pomocí křížového šroubováku povolte čtyři šrouby na adaptéru. Poté uchopte **část (D)** a otáčejte **části (E)** ve směru šipky, dokud nevznikne 5mm mezera.

(*): 5 mm

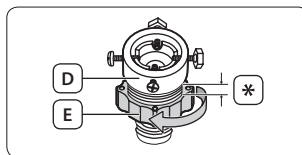

4. Připojte adaptér k vodovodnímu kohoutu utahováním všech šroubů a současným zvedáním adaptéru směrem nahoru.

Potom adaptér utáhněte otáčením **části (E)** ve směru šipky.

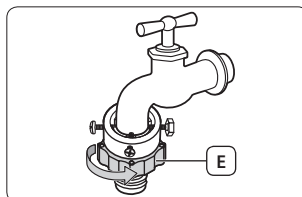

5. Připojte hadici přívodu vody k adaptéru. Když zatlačíte **část (F)** do adaptéru, hadice se s cvaknutím automaticky připojí k adaptéru.



Po připojení hadice přívodu vody k adaptéru zatáhněte za tuto hadici směrem dolů, abyste ověřili, zda je správně připojena.



VÝSTRAHA: Ujistěte se, že hadice přívodu vody není zkroucená nebo ohnutá. Pokud by hadice byla zkroucená nebo ohnutá, hrozí únik vody a následný úraz elektrickým proudem. V případě potřeby můžete změnit polohu hadice přívodu vody na konci u pračky tím, že uvolníte tvarovku L, hadici otočíte a tvarovku znovu utáhnete.

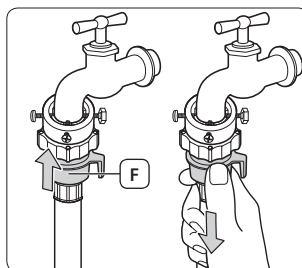

6. Otevřete přívod vody a zkontrolujte, zda voda neuniká z přívodního ventilu, kohoutu nebo adaptéru. Pokud voda uniká, zopakujte předchozí kroky.



VÝSTRAHA: Dochází-li k úniku vody, pračku nepoužívejte. Mohlo by dojít k úrazu elektrickým proudem nebo zranění.

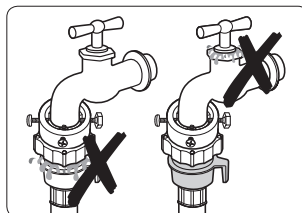

Pokud má vodovodní kohout hrdlo se závitem, připojte k němu hadici přívodu vody podle obrázku.

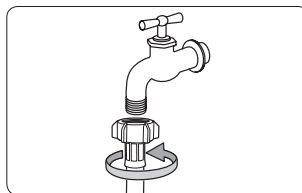

Pro přívod vody použijte nejběžnější typ kohoutu. V případě, že je kohout hranatý nebo příliš velký, odstraňte před jeho vsunutím do adaptéru rozpěrný kroužek.

Připojení hadice přívodu teplé vody (vybrané modely)

1. Připojte červenou tvarovku L pro hadici přívodu teplé vody k přívodu teplé vody v zadní části pračky. Potom ji ručně utáhněte otáčením **části (A)** doprava.
2. Stejným způsobem jako hadici přívodu studené vody připojte druhý konec hadice přívodu teplé vody k umyvadlovému kohoutu teplé vody.

 Pokud budete používat pouze studenou vodu, použijte tvarovku Y.

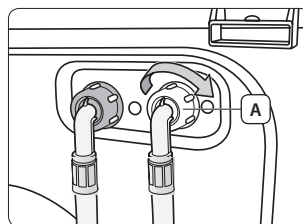

Připojení přívodu Aqua Hose (vybrané modely)

Přívod Aqua Hose je navržen tak, aby zajišťoval vysokou ochranu proti úniku vody. K přívodu Aqua Hose je připojeno zařízení Aqua Stop, které automaticky uzavře přívod vody v případě poškození hadice.

Na zařízení Aqua Stop se také rozsvítí výstražná **kontrolka (A)**.

Připojte přívod Aqua Hose připevněním zařízení Aqua Stop ke kohoutu podle obrázku.

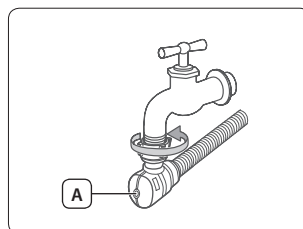

■ Připojení vypouštěcí hadice

Konec vypouštěcí hadice lze umístit třemi způsoby:

Přes okraj umyvadla

Vypouštěcí hadici je nutné umístit do výšky 60 až 90 cm. Chcete-li zachovat ohnutí výpusti vypouštěcí hadice, použijte dodaný **plastový držák hadice (A)**. Připevněte držák háčkem ke zdi nebo provázekem ke kohoutu, aby se vypouštěcí hadice nemohla pohybovat.

(*): 60–90 cm

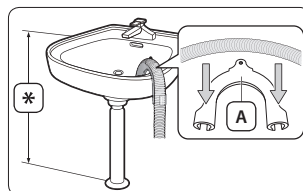

K potrubní odbočce odtoku z umyvadla

Potrubní odbočka odtoku se musí nacházet nad sifonem umyvadla tak, aby konec hadice byl alespoň 60 cm nad zemí.

Ke stoupacímu potrubí

Jako vypouštěcí svod doporučujeme používat 65 cm vysokou vislou trubku. Trubka nesmí být kratší než 60 cm a delší než 90 cm. Chcete-li zachovat ohnutí výpusti vypouštěcí hadice, použijte dodaný **plastový držák hadice (A)**. Zajistěte vypouštěcí hadici k vypouštěcímu svodu pomocí pásky, aby se nemohla pohybovat.

 Požadavky na vypouštěcí svod:

- Minimální průměr 5 cm.
- Minimální kapacita odvodu 60 litrů za minutu.

(*): 60–90 cm

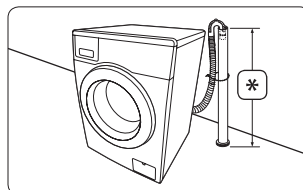

■ KROK 5 – Napájení pračky

Zastrčte napájecí kabel do schválené elektrické zásuvky střídavého proudu 220–240 V / 50 Hz chráněné pojistkou nebo jističem. (Další informace o požadavcích na elektrické zapojení a uzemnění najdete v části „**Elektrické napájení a uzemnění**“ na straně 12.)



Zkušební spuštění

Po dokončení instalace pračky ověřte její správnou funkčnost spuštěním cyklu Rinse+Spin (Máchání + odstředování).

■ KROK 6 – Spuštění režimu kalibrace

Vaše pračka Samsung automaticky rozpozná hmotnost prádla. Pro přesnější rozpoznání hmotnosti doporučujeme spustit Režim kalibrace okamžitě po instalaci pračky. Režim Režim kalibrace spustíte následujícím způsobem.



Než spustíte Režim kalibrace, ujistěte se, že se v bubnu pračky nebo na pračce nic nenachází.

1. Vypněte pračku.
2. Stiskněte tlačítko **Napájení** a současně přidrže stisknuté tlačítko **Temp. (Teplota)** a **Delay End (Odložený konec)**. Pračka se zapne a na displeji se zobrazí kód „CLB“.
3. Stisknutím tlačítka **Spustit/pozastavit** aktivujte Režim kalibrace.
4. Buben pračky se bude otáčet střídavě doprava a doleva po dobu asi 3 minut.
5. Po dokončení režimu Režim kalibrace se na displeji zobrazí zpráva „End“ (nebo „0“) a pračka se automaticky vypne.
6. Pračka je nyní připravena k použití.

■ Používání pračky

S novou pračkou Samsung bude nejnáročnějším úkolem při praní rozhodování, kterou dávkou vyprat jako první.

Informace o pracím prostředku a přísadách

■ Použití správného pracího prostředku

Druh pracího prostředku, který je třeba použít, závisí na typu látky (bavlna, syntetické materiály, jemné prádlo, vlna), barvě, teplotě praní a stupni znečištění. Vždy používejte prací prostředky „s nízkou mírou pění“, které jsou určeny pro automatické pračky.

Dodržte doporučení výrobce pracího prostředku ohledně hmotnosti prádla, stupně zašpinění a tvrdosti vody v místě použití zařízení. Pokud neznáte tvrdost používané vody, vyžádejte si informace od místní vodárenské společnosti.



Nepoužívejte tvrdlé nebo ztuhlé prací prostředky, protože mohou zůstat v prádle během cyklu máchání. Mohou způsobit, že pračka neprovede řádně máchání, nebo ucpat přepad.

■ Použití zásuvky pro prací prostředek

Pračka je vybavena oddělenými přihrádkami pro dávkování pracího prostředku a aviváže.

Před spuštěním pračky přidejte každou přísadu do správné přihrádky.



VAROVÁNÍ: Je-li pračka v chodu, neotvírejte zásuvku pro prací prostředek. Hrozí opaření horkou vodou nebo párou.



Při praní velkých kusů prádla nepoužívejte následující typy pracích prostředků.

- Prací prostředky ve formě tablet a kapslí
- Prací prostředky v kuličce nebo v síťce

①	Přihrádka na prostředek pro předpírku: Prací prostředek pro předpírku nebo škrob.
②	Přihrádka na prostředek pro hlavní praní: Prací prostředek pro hlavní praní, změkčovač vody, prostředek pro předběžné namáčení, bělicí prostředek a odstraňovač skvrn.
⊗	Přihrádka na aviváž: Aviváž (plňte maximálně po rysku MAX A).

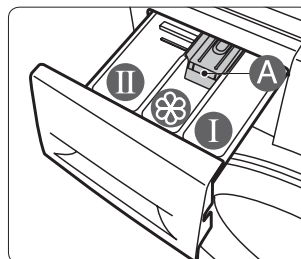

1. V levé horní části pračky vytáhněte zásuvku na prací prostředek.
2. Před spuštěním pračky přidejte doporučené množství pracího prostředku do **přihrádky na prací prostředek pro hlavní praní** ②.



Chcete-li použít tekutý prací prostředek, použijte přepážku na tekutý prací prostředek (viz část „**Použití tekutého pracího prostředku (vybrané modely)**“ na straně 20).

Do přepážky na tekutý prací prostředek nesmíte přidávat syký prací prášek.

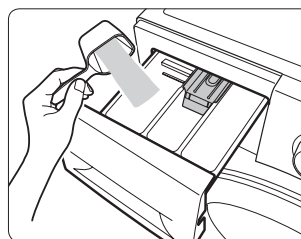

3. Je-li to nutné, přidejte doporučené množství aviváže do **příhrádky pro aviváž** .

Nepřekračujte rysku **MAX** .



Koncentrovanou nebo silnou aviváž je před přidáním do příhrádky potřeba nejprve rozpustit v malém množství vody, aby nedošlo k ucpání a následnému přetečení.

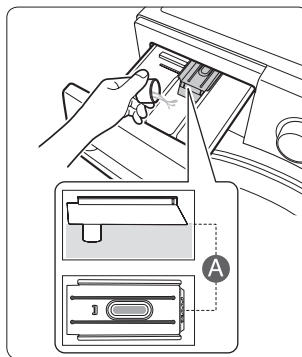

VAROVÁNÍ: Do **příhrádky pro aviváž**  nepřidávejte sypký ani tekutý prací prostředek.

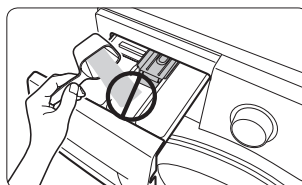

4. Chcete-li použít předpírku, přidejte doporučené množství pracího prostředku do **příhrádky pro předpírku** .

5. Zasuňte zásuvku pro prací prostředek.



Při zavírání příhrádky pro prací prostředek dejte pozor, abyste nerozlili přidanou aviváž.



II Použití tekutého pracího prostředku (vybrané modely)

Chcete-li použít tekutý prací prostředek, vložte do **příhrádky pro hlavní praní**  přepážku na tekutý prací prostředek a nalijte do příhrádky tekutý prací prostředek. Nepřekračujte rysku MAX na přepážce na tekutý prací prostředek.



- Umístěte přepážku na tekutý prací prostředek až po tom, co vysunete zásuvku pro prací prostředek stisknutím **uvolňovací páčky (A)**.
- Po praní mohou v zásuvce pro prací prostředek zůstat zbytky tekutého pracího prostředku.



VAROVÁNÍ:

- Při použití tekutého pracího prostředku nepoužívejte předpírku.
- Když budete chtít použít sypký prací prostředek, vyjměte přepážku na tekutý prací prostředek.

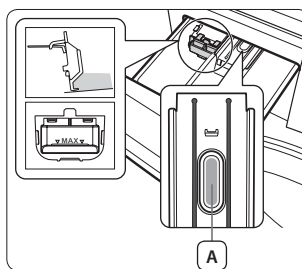

První praní







Před prvním praním prádla musí proběhnout úplný cyklus praní naprázdno (bez naplnění prádlem).

1. Otevřete přívod vody do pračky.
2. Přidejte malé množství pracího prostředku do **příhrádky pro hlavní praní** (II) v zásuvce pro prací prostředek.
3. Stisknutím tlačítka **Napájení** zapnete pračku.
4. Pomocí Voliče cyklu vyberte cyklus Rinse+Spin (Máchání + odstředování).
5. Stiskněte tlačítko **Spustit/Pozastavit**.



Tím z bubnu pračky odstraníte případný zbytek vody ze zkušební spustění u výrobce.

Základní pokyny

1. Otevřete přívod vody do pračky.
2. Vložte prádlo volně do bubnu, aniž byste ho přepnili.
 -  **VAROVÁNÍ:** Nevkládejte do pračky větší množství, než odpovídá jedné dávce. Velikost dávky pro jednotlivé typy prádla uvádí přehled v části „**Určení velikosti dávky**“ na straně 29.
 -  Neperte voděodolné prádlo v normálním cyklu, pouze v cyklu Outdoor Care (Venkovní oblečení).
3. Zavřete dvířka tak, aby se zablokovala západka.
 -  **VAROVÁNÍ:** Po pracím cyklu může zůstat prací prostředek v předním gumovém těsnění pračky nebo těsnění dvířek. Před zavřením dvířek veškerý zbývající prací prostředek odstraňte, protože by mohl způsobit únik vody.
 -  **VAROVÁNÍ:** Ujistěte se, že prádlo není zachycené v dvířkách, protože by mohla unikat voda.
4. Stisknutím tlačítka **Napájení** zapnete pračku.
 -  Funkce Paměť nastavení
 - Při zapnutí pračky se na ovládacím panelu zobrazí naposledy použité nastavení. Pokud jste však jako poslední nastavení používali cykly Eco Drum Clean (Ekologické čištění bubnu), Rinse+Spin (Máchání + odstředování) nebo Spin (Odstředování), tato funkce nebude aktivována.
 - Pokud po zapnutí pračky pohnete třeba jen trochu s Voličem cyklu, tato funkce přestane být aktivní a ovládací panel se resetuje.
5. Do příslušných příhrádek v zásuvce pro prací prostředek přidejte prací prostředek a v případě potřeby také aviváž či prací prostředek pro předpírku.
6. Vyberte příslušný cyklus a volby pro dávku prádla. Rozsvítí se příslušné kontrolky a na displeji se zobrazí odhadovaná zbývající doba cyklu.
7. Stiskněte tlačítko **Spustit/Pozastavit**.
 -  **VAROVÁNÍ:** Během praní se nedotýkejte skla dvířek pračky, které může být horké.
 -  **VAROVÁNÍ:** Je-li pračka v chodu, neotvírejte zásuvku pro prací prostředek ani odpadový filtr. Hrozí opaření horkou vodou nebo párou.

Používání ovládacího panelu

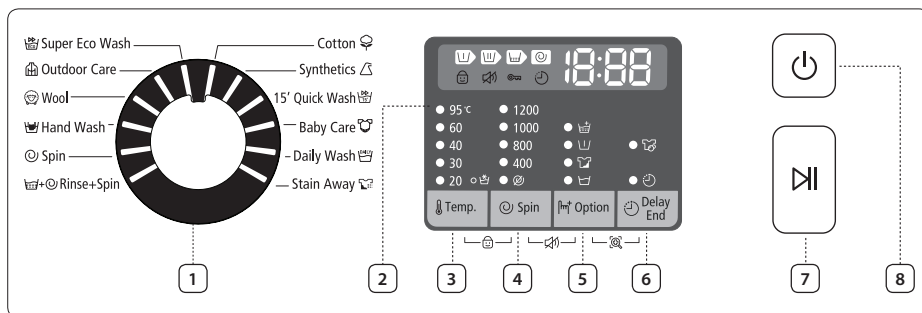

1. Volič cyklu

Vyberte způsob praní a rychlost odstředování pro cyklus.

Další informace o jednotlivých cyklech najdete v části „**Použití voliče cyklů**“ na straně **24**.

2. Digitální grafický displej

Zobrazuje zbývající dobu pracího cyklu, všechny informace o cyklu a chybové kódy.



3. Tlačítko Temp. (teploty)

Opakovaným stisknutím tlačítka můžete procházet dostupné volby pro teplotu vody:

Studená voda , 20 °C, 30 °C, 40 °C, 60 °C a 95 °C

4. Tlačítko Spin (odstředování)

Opakovaným stisknutím tlačítka můžete procházet dostupné rychlosti cyklu odstředování.





WF8*F5E**4*, WF8*F5E**H* WF7*F5E**4*, WF7*F5E**H*	Zastavení máchání,  , 400, 800, 1200, 1400 ot./min
WF8*F5E**2*, WF8*F5E**M* WF7*F5E**2*, WF7*F5E**M* WF6*F4E**2*, WF6*F4E**M*	Zastavení máchání,  , 400, 800, 1000, 1200 ot./min
WF6*F4E**0*, WF6*F4E**L*	Zastavení máchání,  , 400, 600, 800, 1000 ot./min

Žádná kontrolka	Zastavení máchání: Prádlo zůstává ponořeno ve vodě z posledního máchání. Před vyjmutím prádla je potřeba spustit cyklus pro vypouštění vody nebo cyklus odstředování. (Pokud jsou všechny kontrolky zhasnuté, znamená to cyklus Rinse Hold (Zastavení máchání).)
	Bez odstředování: Prádlo zůstane v bubnu a po závěrečném vypuštění se neprovede žádný cyklus odstředování.

5. Tlačítko Option (Volba)

Opakovaným stisknutím tlačítka můžete procházet volby pro praní:

Máčení > Intenzivní praní > Předpírka > Máchání+ > Máčení + Máchání+ > Intenzivní praní + Máchání+ > Předpírka + Máchání+ > vypnuto

	<p>Máčení: Slouží k efektivnímu odstranění skvrn, které se zajistí namočením prádla.</p> <ul style="list-style-type: none"> Funkce Máčení se spustí na 13 minut během pracovního cyklu. Funkce Máčení trvá 30 minut a obsahuje šest cyklů, kdy se jeden cyklus máčení skládá z 1 minuty odstředování a 4 minut odstátí. Funkce máčení je k dispozici pouze u těchto cyklů: Cotton (Bavlna), Synthetics (Syntetické materiály), Stain Away (Odstraňování skvrn), Daily Wash (Denní praní), Super Eco Wash (Ekologický program) a Baby Care (Kojenecká péče).
	<p>Intenzivní praní: Určeno pro silně znečištěné prádlo, které potřebuje důkladně vyprat. Prodlouží se doba trvání každého cyklu.</p>
	<p>Předpírka: Slouží k předpírce prádla před hlavním pracovním cyklem. Předpírka je k dispozici pouze u cyklů Cotton (Bavlna), Synthetics (Syntetické materiály), Stain Away (Odstraňování skvrn), Daily Wash (Denní praní), Super Eco Wash (Ekologický program) a Baby Care (Kojenecká péče).</p>
	<p>Máchání+: Stisknutím tohoto tlačítka můžete přidávat další cykly máchání.</p>

6. Tlačítko Delay End (odloženého konce)

Opakovaným stisknutím tlačítka můžete procházet dostupné možnosti funkce Delay End (Odložený konec) (v rozmezí od 3 do 19 hodin v hodinových přírůstcích).

Zobrazená hodina představuje čas, kdy se praní dokončí.

7. Tlačítko Spustit/Pozastavit



Stisknutím tohoto tlačítka pozastavíte a znovu spustíte cyklus.

8. Tlačítko napájení

Jedním stisknutím tohoto tlačítka zapnete pračku. Druhým stisknutím pračku vypnete.

Pokud zůstane pračka zapnutá po dobu delší než 10 minut, aniž by došlo ke stisknutí některého tlačítka, automaticky se vypne.

■ Použití voliče cyklů

Cyklus	Použití
Cotton (Bavlna)	Středně či mírně znečištěná bavlna, ložní prádlo, stolní prádlo, spodní prádlo, ručníky, košile atd. Při praní lůžkovin nebo povlečení je doporučená rychlost odstředování 800 ot./min (při naplnění prádlem do 2 kg).  Modely s kapacitou 6 kg nemají funkci pro praní lůžkovin.
Synthetics (Syntetické materiály)	Pro praní středně nebo mírně znečištěných halenek, košil atd., které jsou vyrobeny z polyesteru (diolen, trevíra), polyamidu (perlon, nylon) nebo jiných podobných vláken.
15' Quick Wash (15minutový rychlý program)	Lehce znečištěné oblečení o objemu méně než 2,0 kg, které chcete rychle vyprat. Program trvá přibližně 15 minut. Skutečná délka se může lišit v závislosti na tlaku vody, tvrdosti vody, teplotě přívodní vody, pokojové teplotě, typu a množství prádla a úrovni znečištění, použitím pracího prostředku, rovnoměrnosti rozložení prádla, kolísání napájení a výběru dalších přidávaných voleb.  VAROVÁNÍ: Pro předepsaný objem prádla 2,0 kg je třeba použít maximálně 20 g pracího prostředku, jinak hrozí, že na prádle zůstanou zbytky pracího prostředku.
Baby Care (Kojenecká péče)	Praní při vysokých teplotách a přidané cykly máchání zajistí, že pokožka vašeho miminka nebude drážděna zbytky pracího prášku.
Daily Wash (Denní praní)	Používejte pro každodenně nošené oblečení, jako je například spodní prádlo a košile.
Stain Away (Odstraňování skvrn)	Pro prádlo se skvrnami. Cyklus Stain Away (Odstraňování skvrn) zajišťuje vysoce šetrné a účinné odstranění skvrn, aniž by bylo potřeba na skvrny předem použít prostředek na odstraňování skvrn. Aby bylo odstraňování skvrn co neúčinnější, doporučujeme u tohoto cyklu používat volbu pro horkou vodu, kdy je teplota praní zvýšena pomocí vnitřního ohřevu, což zajistí dobré vyčištění nejrůznějších skvrn. Tento cyklus zahrnuje máčení, díky kterému se efektivně odstraní skvrny z oblečení. Během máčení se buben pračky na chvíli zastaví; to není známkou závady.
Super Eco Wash (Ekologický program)	Nízkoteplotní cyklus Super Eco Wash (Ekologický program) zajišťuje kvalitní vyprání a současně účinně šetří energii.
Outdoor Care (Venkovní oblečení)	Určeno pro voděodolné prádlo, jako je oblečení do hor a na lyže a další sportovní oblečení. Patří sem oblečení z funkčních materiálů, jako je spandex, stretch a mikrovlákno.
Wool (Vlna)	Pouze pro vlnu určenou pro praní v pračce. Dávka by měla mít nižší hmotnost než 2,0 kg. (model třídy 6 kg: 1,5 kg) Cyklus Wool (Vlna) pere prádlo mírným kolébáním. Mírné kolébání a namáčení chrání vlněná vlákna před smrštěním nebo deformací a zajišťuje velmi šetrné vyčištění. Střídavé roztáčení a zastavování bubnu pračky při namáčení není známkou závady. Při použití cyklu pro vlnu doporučujeme použít neutrální prací prostředek, který zajistí nejlepší výsledky praní a nejlepší péči o vlněné tkaniny.
Hand Wash (Ruční praní)	Velmi šetrný prací cyklus odpovídající ručnímu praní.
Spin (Odstředování)	Zvláštní cyklus odstředování, kterým odstraníte více vody z prádla.
Rinse+Spin (Máchání + odstředování)	Určeno pro prádlo, které potřebujete pouze vymáchat nebo do kterého chcete přidat aviváž aplikovanou při máchání.

■ Dětská pojistka

Funkce Dětská pojistka umožňuje uzamknout tlačítka, aby nebylo možné změnit zvolený prací cyklus.

■ Aktivace/deaktivace

Chcete-li aktivovat nebo deaktivovat funkci Dětská pojistka, stiskněte současně po dobu 3 sekund tlačítka **Temp. (Teplota)** a **Spin (Odstředování)**.

Po aktivaci této funkce se rozsvítí kontrolka „Dětská pojistka“.



Při aktivované funkci Dětská pojistka je funkční pouze tlačítko **Napájení**.

Funkce Dětská pojistka zůstane aktivována i po zapnutí a vypnutí napájení nebo po odpojení a připojení napájecího kabelu.

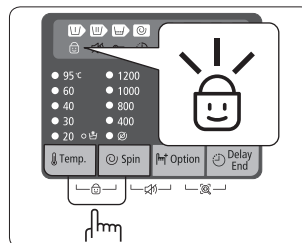

■ Vypnutý zvuk

Funkce Vypnutý zvuk lze vybrat v průběhu libovolného cyklu. Zvolíte-li tuto funkci, vypne se zvuk u všech cyklů. Nastavení se zachová i při opakovaném zapnutí a vypnutí napájení.

■ Aktivace/deaktivace

Chcete-li aktivovat nebo deaktivovat funkci Vypnutý zvuk, stiskněte současně po dobu 3 sekund tlačítka **Spin (Odstředování)** a **Option (Volba)**.

Po aktivaci této funkce se rozsvítí kontrolka „Vypnutý zvuk“.

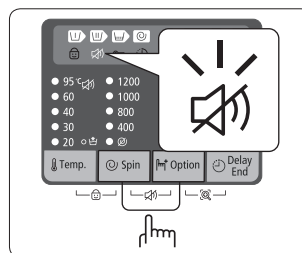

■ Odložený konec

Pračku můžete nastavit tak, aby automaticky dokončila praní později. Na výběr je odložení o 3 až 19 hodin (v hodinových přírůstcích). Zobrazená hodina představuje čas, kdy se praní dokončí.

1. Otevřete přívod vody do pračky.
2. Vložte prádlo volně do bubny, aniž byste ho přeplnili.
3. Stisknutím tlačítka **Napájení** zapnete pračku.
4. Do příslušných přihrádek v zásuvce pro prací prostředek přidejte prací prostředek a v případě potřeby také aviváž či prací prostředek pro předpírku.
5. Vyberte příslušný cyklus a volby pro dávku prádla.
6. Opakovaným stisknutím tlačítka **Delay End (Odložený konec)** nastavte dobu odložení.
7. Stiskněte tlačítko **Spustit/Pozastavit**.
Rozsvítí se kontrolka „Delay End (Odložený konec)“ a začne odpočítávání až do dosažení nastaveného času.
8. Chcete-li funkci Delay End (Odložený konec) deaktivovat, vypněte a znovu zapnete pračku stisknutím tlačítka **Napájení**.

Smart Check

Tato funkce umožňuje zkontrolovat stav pračky s použitím chytrého telefonu.



Funkce Smart Check je optimalizována pro:

Řady Galaxy & iPhone (některé modely nejsou podporovány)

Stážení aplikace Samsung Smart Washer

Do svého mobilního telefonu si z internetového obchodu Android market nebo Apple App store stáhněte a nainstalujte aplikaci Samsung Smart Washer. Aplikaci snadno najdete zadáním výrazu „**Samsung Smart Washer**“.

Použití funkce Smart Check

1. Když dojde k chybě, můžete spustit funkci Smart Check tak, že po dobu 3 sekund podržíte současně stisknutá tlačítka **Option (Volba)** a **Delay End (Odložený konec)**. Funkci Smart Check lze také spustit hned po zapnutí pračky, dokud ještě nebyla stisknuta žádná jiná tlačítka.
2. Znaký na displeji pračky se budou 2 až 3 sekundy měnit, až se zobrazí kód funkce Smart Check.

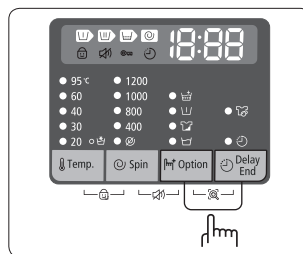



3. Na svém chytrém telefonu spusťte aplikaci **Samsung Smart Washer** a klepněte na tlačítko **Smart Check**.
 'Dle vybraného jazyka může být funkce označena jako „Smart Care“ namísto „Smart Check“.
4. Zaostříte fotoaparát chytrého telefonu na kód funkce Smart Check zobrazený na displeji pračky.

 - Pokud se na displeji pračky odráží světlo žárovky nebo zářivky, může mít telefon potíže rozpoznat kód funkce Smart Check.
 - Pokud budete chytrý telefon držet pod příliš velkým úhlem vůči čelní ploše displeje, nebude schopen rozpoznat chybový kód. Nejlepší je držet chytrý telefon tak, aby čelní plocha displeje a chytrý telefon byly v pokud možno co nejvíce rovnoběžné poloze.
5. Při správném zaměření bude kód Smart Check automaticky rozpoznán a na displeji chytrého telefonu se zobrazí podrobné informace o stavu pračky, chybě a postupech nápravy.
6. Pokud se chytrému telefonu nepodaří rozpoznat kód Smart Check více než dvakrát, kód Smart Check zobrazený na displeji pračky zadejte do aplikace Samsung Smart Washer ručně.

Praní prádla



Praní s použitím voliče cyklu

Automatický řídicí systém „Fuzzy Control“ vaší nové pračky Samsung usnadňuje praní prádla. Po výběru cyklu pračka nastaví správnou teplotu, dobu a rychlost praní.

1. Otevřete přívod vody do pračky.
2. Otevřete dvířka.
3. Vložte prádlo volně do bubny, aniž byste ho přeplnili.
4. Zavřete dvířka.
5. Stisknutím tlačítka **Napájení** zapnete pračku.
6. Do příslušných přihrádek v zásuvce pro prací prostředek přidejte prací prostředek a v případě potřeby také aviváž či prací prostředek pro předpírku.
 -  Funkce Předpírka je k dispozici pouze u cyklů Cotton (Bavlna), Synthetics (Syntetické materiály), Baby Care (Kojenecká péče), Daily Wash (Denní praní), Stain Away (Odstraňování skvrn) a Super Eco Wash (Ekologický program). Předpírka je nutná pouze v případě, že je prádlo silně znečištěné.
7. Pomocí Voliče cyklu zvolte cyklus odpovídající danému typu materiálu: Cotton (Bavlna), Synthetics (Syntetické materiály), 15' Quick Wash (15minutový rychlý program), Baby Care (Kojenecká péče), Daily Wash (Denní praní), Stain Away (Odstraňování skvrn), Super Eco Wash (Ekologický program), Outdoor Care (Venkovní oblečení), Wool (Vlna) a Hand Wash (Ruční praní). Na ovládacím panelu se rozsvítí příslušné kontrolky.
8. V tuto chvíli můžete stisknutím příslušných tlačítek zvolit teplotu praní, počet cyklů máchání, rychlost odstředování a dobu zpoždění.
9. Stisknutím tlačítka **Spustit/Pozastavit** spustíte praní. Rozsvítí se kontrolka průběhu a na displeji se zobrazí zbývající doba cyklu.
 -  Doba kompletního cyklu a počet cyklů máchání v cyklu Cotton (Bavlna) se mohou lišit v závislosti na množství prádla.
10. Po dokončení celého cyklu se automaticky vypne napájení. Otevřete dvířka a vyjměte prádlo.



Pozastavení praní

Do 5 minut od začátku praní je možné přidat nebo odebrat kusy prádla.

1. Stiskněte tlačítko **Spustit/Pozastavit** a dvířka se odblokují.
 -  Pokud je příliš vysoká hladina vody nebo teplota vody v bubnu, dvířka nepůjdou otevřít a bude blikat kontrolka „Door Lock (Uzamčení dveří)“ . V takovém případě vyčkejte, dokud kontrolka nepřestane blikat. (Kontrolka přestane blikat přibližně za 1 nebo 2 minuty.)
2. Otevřete dvířka a vložte nebo vyjměte prádlo.
3. Zavřete dvířka a stiskněte tlačítko **Spustit/Pozastavit**, praní se znovu spustí.

■ Ruční nastavení praní prádla

Praní prádla můžete nastavit ručně bez použití Voliče cyklu.

1. Otevřete přívod vody do pračky.
2. Otevřete dvířka.
3. Vložte prádlo volně do bubnu, aniž byste ho přeplnili.
4. Zavřete dvířka.
5. Stisknutím tlačítka **Napájení** zapnete pračku.
6. Do příslušných přihrádek v zásuvce pro prací prostředek přidejte prací prostředek a v případě potřeby také aviváž či prací prostředek pro předpírku.
7. Pomocí Voliče cyklu vyberte cyklus Cotton (Bavlna).
8. Stisknutím tlačítka **Temp. (Teplota)** zvolte teplotu.
(studená voda , 20 °C, 30 °C, 40 °C, 60 °C a 95 °C)
9. Stisknutím tlačítka **Odstředování** zvolte rychlost odstředování.
(Žádná kontrolka: Zastavení máchání, : Bez odstředování)
10. Opakovaným stisknutím tlačítka **Delay End (Odložený konec)** můžete procházet dostupné možnosti pro Delay End (Odložený konec) (v rozmezí od 3 do 19 hodin v hodinových přírůstcích). Zobrazená hodina představuje čas, kdy se praní dokončí.
11. Stisknutím tlačítka **Spustit/Pozastavit** spustíte praní.

■ Pokyny pro manipulaci s prádlem

Budete-li se řídit těmito jednoduchými pokyny, bude vaše prádlo dokonale čisté a bude se prát neúčinnějším způsobem.



Před praním vždy zkontrolujte štítek s informací o péči na oděvu.

■ Prádlo roztřídte a perte podle následujících kritérií:

- Štítek s informací o péči: Roztřídte prádlo na bavlnu, smíšená vlákna, syntetické materiály, hedvábí, vlnu a umělé hedvábí.
- Barva: Oddělte bílé a barevné prádlo. Barevné prádlo perte odděleně.
- Velikost: Zařazení kusů prádla různých velikostí do stejné dávky zlepší účinnost praní.
- Citlivost: Jemné kusy prádla perte odděleně, přičemž pro čistou novou vlnu, záclony a hedvábí použijte prací cyklus pro jemné prádlo. Prohlédněte si štítky na jednotlivých kusech praného prádla nebo vyhledejte informace v části „**Tabulka symbolů péče o látky**“ na straně 37.

■ Vyprázdnění kapes

Před každým praním vyprázdněte všechny kapsy oblečení. Drobné, nepravidelně tvarované tvrdé předměty (například mince, nože, špendlíky a sponky) by mohly pračku poškodit.

Neperte oděvy s velkými přezkami, knoflíky nebo jinými těžkými kovovými předměty. Kov na oblečení může poškodit oblečení i buben pračky. Oblečení s knoflíky a výšivkami obraťte před praním naruby. Jsou-li během praní otevřené zipy u kalhot a bund, může se poškodit buben pračky. Zipy před praním zavřete a zajistěte.

Oblečení s dlouhými šňůrkami se může zamotat do ostatního oblečení a poškodit je. Před praním zkontrolujte, že nejsou žádné šňůrky volné.

■ Předpírka bavlny

Nová pračka ve spojení s moderními pracími prostředky zaručuje vynikající výsledky při praní a současně šetří energii, čas, vodu i prací prostředky. Pokud je však bavlněné prádlo zvláště silně znečištěné, použijte předpírku a prací prostředek na bázi proteinů.

Určení velikosti dávky

Nepřepřehývejte pračku, jinak se prádlo nemusí řádně vyprat. Pomocí níže uvedené tabulky můžete určit velikost dávky pro praný druh prádla.

Typ látky	Kapacita naplnění (kg)		
	WF8*F5E	WF7*F5E	WF6*F4E
Cotton (Bavlna)	8,0	7,0	6,0
Synthetics (Syntetické materiály)	3,5	3,5	3,0
Outdoor Care (Venkovní oblečení)	2,0	2,0	2,0
Wool (Vlna)	2,0	2,0	1,5

 Když je prádlo nerovnoměrně rozložené a zobrazuje se chybový kód „UE“, upravte rozložení prádla v pračce. Pokud je prádlo špatně rozloženo, může být snížena účinnost odstřeďování.

 Při praní lůžkovin nebo povlečení se může prodloužit doba praní nebo snížit účinnost odstřeďování. Při praní lůžkovin nebo povlečení je doporučena rychlost odstřeďování do 800 ot./min při naplnění prádlem do 2 kg.

 Modely s kapacitou 6 kg nemají funkci pro praní lůžkovin.

 **VAROVÁNÍ:** Podprsenky (vhodné pro praní) nezapomeňte vložit do sítky na praní (nutné zakoupit samostatně).

- Kovové části podprsenek mohou protrhnout látku a poškodit ostatní prádlo. Nezapomeňte proto umístit podprsenky do jemné sítky na praní.
- Malé a lehké kusy oblečení, jako jsou například ponožky, rukavice, punčochy a kapesníky, se mohou zachytit kolem dvířek. Vkládejte je do jemné sítky na praní.

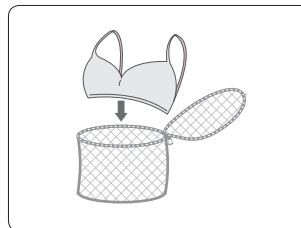

 **VAROVÁNÍ:** Neperte samotnou sítku na praní bez prádla. Může to způsobit nadměrné vibrace s následným posunutím pračky a případným zraněním.

■ Čištění pračky

Pračka udržovaná v čistém stavu podává lepší výkon, nevyžaduje zbytečné opravy a má delší životnost.

Nouzové vypuštění pračky



Došlo k výpadku proudu, vypusťte veškerou zbývající vodu, než začnete vyndávat prádlo.

1. Odpojte pračku od elektrické zásuvky.
2. Otevřete **kryt filtru (A)** zatlačením a zatažením za výstupek.

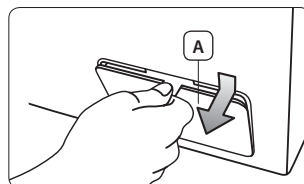

3. Připravte si nádobu.
 Zbytkové vody může být relativně velké množství. Proto použijte velkou nádobu.
4. Vytáhněte **nouzovou vypouštěcí hadici (C)** a konec **nouzové vypouštěcí hadice (C)** umístěte do nádoby.

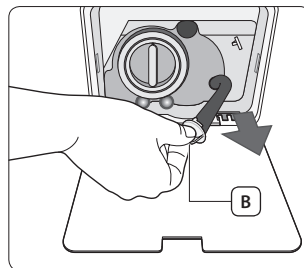

5. Uchopte **uzávěr nouzového vypouštění (B)** na konci **nouzové vypouštěcí hadice (C)** a pomalu jej vytáhněte.
6. Vypusťte veškerou vodu do nádoby.
7. Nasadte uzávěr nouzového vypouštění a zasuňte zpět nouzovou vypouštěcí hadici.
8. Zavřete kryt filtru.

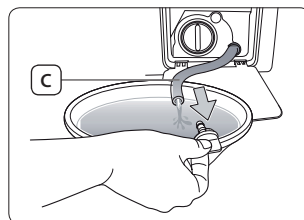

Čištění odpadového filtru

Odpadový filtr doporučujeme čistit 5krát nebo 6krát ročně, případně okamžitě, pokud se zobrazí chybový kód „5E“. Pokud dojde k zanesení odpadového filtru, sníží se účinnost funkce Eco Bubble (Eco Bubble).

VAROVÁNÍ: Před čištěním odpadového filtru nezapomeňte odpojit pračku od elektrické zásuvky.

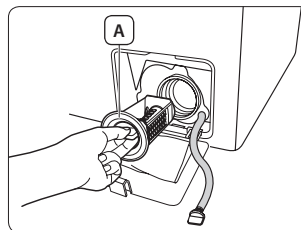

VAROVÁNÍ: Odpadový filtr nerozebírejte za provozu pračky. Mohla by vytéct horká voda.

1. Otevřete kryt filtru zatlačením a zatažením za výstupek.
2. Nejprve vypusťte zbytkovou vodu (viz část „**Nouzové vypuštění pračky**“ na straně 30).
 Pokud rozeberete odpadový filtr bez vypuštění zbytkové vody, voda může samovolně vytéct.
3. Odšroubujte **uzávěr odpadového filtru (A)** otočením směrem doleva.

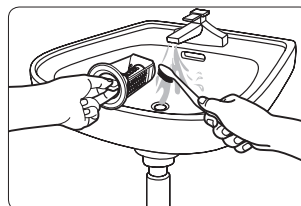

4. Vymyjte veškeré nečistoty a odstraňte předměty zachycené v odpadovém filtru. Ověřte, zda není zablokován pohon vypouštěcího čerpadla za odpadovým filtrem.
5. Odpadový filtr vraťte zpět.
6. Zavřete kryt filtru.



-  Po vyčištění je nutné odpadový filtr vrátit zpět. Pokud odpadový filtr nebude vložen zpět do pračky, pračka může špatně fungovat nebo z ní bude vytékat voda.
-  Po vyčištění odpadový filtr pevně utáhněte. Pokud to neuděláte, může dojít k poruše pračky nebo úniku vody.

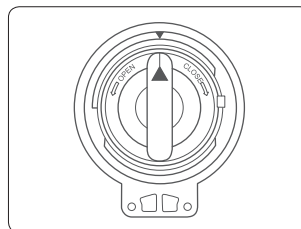

Čištění vnějšího povrchu

1. Povrch pračky, včetně ovládacího panelu, otřete měkkým hadříkem. K čištění můžete použít neabrazivní čisticí prostředek pro domácnost.
2. Vysušte povrch měkkým hadříkem.

VAROVÁNÍ: Nelijte na pračku vodu.

Čištění zásuvky pro prací prostředek a přihrádky zásuvky

1. Stiskněte **uvolňovací páčku (A)** uvnitř zásuvky pro prací prostředek a vytáhněte zásuvku ven.
2. Ze zásuvky pro prací prostředek vyjměte **uvolňovací páčku (A)** a přepážku na tekutý prací prostředek.

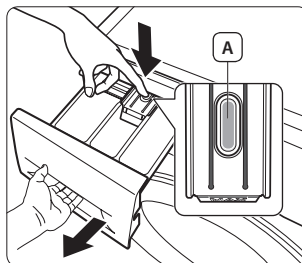

3. Omyjte všechny části pod tekoucí vodou.

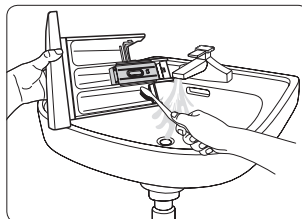

4. Vyčistěte prostor zásuvky starým kartáčkem na zuby.
5. Do zásuvky pro prací prostředek vraťte zpět **uvolňovací páčku (A)** a přepážku na tekutý prací prostředek zatlačením na své místo.
6. Zasuňte zásuvku pro prací prostředek zpět na místo.
7. Zbytky pracího prostředku odstraňte spuštěním cyklu Rinse+Spin (Máchání + odstředování) bez náplně v bubnu.

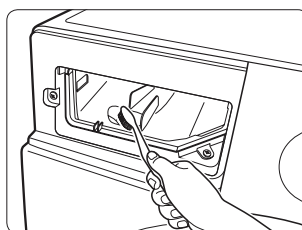

Čištění síťového filtru

Síťový filtr byste měli čistit nejméně jednou ročně, případně okamžitě, pokud se zobrazí chybový kód „4E“.

1. Odpojte pračku od elektrické zásuvky.
2. Uzavřete přívod vody do pračky.
3. Otáčením **části (A)** odmontujte a odpojte tvarovku L hadice přívodu vody od přívodu vody v zadní části pračky. Zakryjte přípojku hadice hadrem, aby z ní nevystříkla voda v důsledku tlaku vzduchu v hadici.
4. Pomocí kleští opatrně vytáhněte síťové filtry z přívodů vody a proplachujte je pod tekoucí vodou, dokud nebudou čisté.
5. Znovu vložte síťové filtry.
6. Znovu připojte tvarovku L k přívodu vody.
7. Ujistěte se, že jsou spoje vodotěsně utaženy, a otevřete vodovodní kohout.

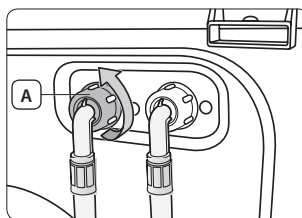

■ Údržba pračky

Oprava zamrzlé pračky

Pokud teplota klesne pod bod mrazu a pračka zamrzne, postupujte následujícím způsobem:

1. Odpojte pračku od elektrické zásuvky.
2. Nalijte na vodovodní kohout teplou vodu, aby se uvolnily hadice přívodu vody.
3. Uzavřete přívod vody do pračky.
4. Odpojte hadici přívodu vody a ponořte ji do teplé vody.
5. Nalijte teplou vodu do bubnu pračky a ponechte ji 10 minut stát.
6. Znovu připojte hadici přívodu vody k pračce a vodovodnímu kohoutu a zkontrolujte, zda přívod vody a vypouštění fungují normálně.

Skladování pračky

V případě, že je nutné pračku na delší dobu uskladnit, měli byste ji vypustit a odpojit. Zbytková voda ponechaná v hadicích a ve vnitřních částech pračky před uskladněním může pračku poškodit. Pračku k uskladnění připravíte následujícím způsobem:

1. Pomocí Volič cyklu vyberte cyklus 15' Quick Wash (15minutový rychlý program) a spusťte pračku bez vloženého prádla.
2. Odpojte pračku od elektrické zásuvky.
3. Uzavřete přívod vody do pračky.
4. Odpojte všechny přívodní hadice vody a uložte je na bezpečné místo, kde budou snadno k dispozici, až budete chtít pračku opět používat.
5. Ponechejte dvířka pračky otevřená, aby mohl dovnitř bubnu proudit vzduch.



Skladujete-li pračku v teplotách pod bodem mrazu, nechte ji před dalším použitím dostatečně dlouhou dobu v klidu, aby roztála veškerá zbylá voda v pračce.

Rovněž doporučujeme, abyste ručně pomocí nouzové vypouštěcí hadice vypustili pračku a tak odstranili veškerou zbytkovou vodu.

■ Odstraňování závad a kódy informací

Možné příčiny nezvyklého chování pračky

PROBLÉM	ŘEŠENÍ
Pračka se nespustí.	<ul style="list-style-type: none">• Zajistěte, aby byla pračka připojena k elektrické síti.• Zajistěte, aby byla dvířka pevně uzavřena.• Zajistěte, aby byly kohouty přívodu vody otevřeny.• Stiskněte tlačítko Spustit/Pozastavit.
Pračka nemá vodu nebo má málo vody.	<ul style="list-style-type: none">• Otevřete přívod vody.• Ujistěte se, že hadice přívodu vody není zamrzlá.• Narovnejte hadice přívodu vody.• Vyčistěte síťové filtry přívodů vody.
V zásuvce pro prací prostředek zůstává zbytek pracího prostředku i po ukončení pracího cyklu.	<ul style="list-style-type: none">• Zajistěte, aby měla pračka dostatečný tlak vody.• Zajistěte, aby byl prací prostředek přidán do prostřední části zásuvky pro prací prostředek.
Pračka vibruje nebo je příliš hlučná.	<ul style="list-style-type: none">• Zajistěte, aby pračka stála na rovném povrchu. Pokud povrch není rovný, vyrovnejte pračku do vodorovné polohy pomocí nožek.• Ověřte, že jsou demontovány přepravní šrouby.• Zajistěte, aby se pračka nedotýkala žádných dalších předmětů.• Zajistěte rovnoměrné rozložení dávky prádla.
Pračka nevypouští vodu nebo neodstřeďuje.	<ul style="list-style-type: none">• Narovnejte vypouštěcí hadici. Narovnejte smyčky na hadicích.• Zajistěte, aby nebyl zanesen odpadový filtr.
Dvířka zůstávají zavřená nebo je nelze otevřít.	<ul style="list-style-type: none">• Dvířka lze otevřít až 3 minuty po zastavení pračky nebo vypnutí napájení.

Informační kódy

Pokud pračka nepracuje správně, může se na displeji zobrazit informační kód. V takovém případě nejprve zkontrolujte následující tabulku a pokuste se provést navržené řešení, a teprve poté se obraťte na zákaznické středisko nebo prodejce společnosti Samsung.

SYMBOL KÓDU	ŘEŠENÍ
dE	<ul style="list-style-type: none">• Zajistěte, aby byla dvířka pevně uzavřena.• Ujistěte se, že ve dvířkách není zachycené prádlo.
4E	<ul style="list-style-type: none">• Zajistěte, aby byly kohouty přívodu vody otevřeny.• Zkontrolujte tlak vody.• Vyčistěte síťové filtry přívodů vody.• Ujistěte se, že hadice přívodu vody není zauzlovaná nebo ucpaná.
5E	<ul style="list-style-type: none">• Vyčistěte odpadový filtr.• Zajistěte, aby byla správně nainstalována vypouštěcí hadice.
UE	<ul style="list-style-type: none">• Prádlo v pračce je nerovnoměrně rozloženo. Rozložte prádlo jiným způsobem. Praní jednoho kusu, např. deky, polštáře nebo osušky, může vést ke změně váhy během odstřeďování. Pokud dojde ke změně váhy, může se zobrazit chybový kód „UE“.
cE/3E/Uc	<ul style="list-style-type: none">• Obratě se na zákaznické středisko společnosti Samsung.

V případě, že se zobrazí jiné kódy nebo navržené řešení nevede k odstranění problému, obraťte se na zákaznické středisko nebo prodejce společnosti Samsung.

■ Přehled cyklů

Přehled cyklů

(● – uživatelská volba)

CYKLUS	Max. dávka (kg)			PRACÍ PROSTŘEDEK			Max. teplota (°C)	Rychlost odstředování (max.) ot./min		
	WF8*F5	WF7*F5	WF6*F4	Předpírka	Praní	Aviváž		1400	1200	1000
Cotton (Bavlna)	8,0	7,0	6,0	Ano	●	●	95	1400	1200	1000
Synthetics (Syntetické materiály)	3,5	3,5	3,0	Ano	●	●	60	1200	1200	1000
15' Quick Wash (15minutový rychlý program)	2,0	2,0	2,0	-	●	●	30	800	800	800
Baby Care (Kojenecká péče)	4,0	4,0	3,0	Ano	●	●	95	1400	1200	1000
Daily Wash (Denní praní)	4,0	4,0	3,0	Ano	●	●	60	1400	1200	1000
Stain Away (Odstraňování skvrn)	4,0	4,0	3,0	Ano	●	●	60	1200	1200	1000
Super Eco Wash (Ekologický program)	4,0	4,0	3,0	Ano	●	●	40	1200	1200	1000
Outdoor Care (Venkovní oblečení)	2,0	2,0	2,0	-	●	●	40	1200	1200	1000
Wool (Vlna)	2,0	2,0	1,5	-	●	●	40	800	800	800
Hand Wash (Ruční praní)	2,0	2,0	1,5	-	●	●	40	400	400	400

























CYKLUS	Odložený konec	Intenzivní praní	Máčení	Máchání+
Cotton (Bavlna)	●	●	●	●
Synthetics (Syntetické materiály)	●	●	●	●
15' Quick Wash (15minutový rychlý program)	●	-	-	●
Baby Care (Kojenecká péče)	●	●	●	●
Daily Wash (Denní praní)	●	●	●	●
Stain Away (Odstraňování skvrn)	●	●	●	●
Super Eco Wash (Ekologický program)	●	●	●	●
Outdoor Care (Venkovní oblečení)	●	-	-	-
Wool (Vlna)	●	-	-	●
Hand Wash (Ruční praní)	●	-	-	●

1. Cyklus s předpírkou trvá přibližně o 20 minut déle.
2. Data o trvání cyklů byla měřena za podmínek stanovených normou IEC60456/EN60456.
3. Po instalaci spusťte Režim kalibrace (viz část „**KROK 6 – Spuštění režimu kalibrace**“ na straně 18).
4. Protože je tato pračka vybavena funkcí Paměť nastavení, je třeba na ovládacím panelu vymazat naposledy použité nastavení, pokud chcete funkci Paměť nastavení vypnout a použít původní nastavení. (Informace o způsobu vymazání naposledy použitých nastavení naleznete v popisu „**Základní pokyny**“ na straně 21.)
5. Daily Wash (Denní praní) : Krátký cyklus pro testovací instituce.
6. Doba trvání cyklu se v jednotlivých domácnostech může lišit od hodnot uvedených v tabulce v důsledku odchylek tlaku a teploty přívodu vody nebo dávky a typu prádla.
7. Při volbě funkce Intensive Wash (Intenzivní praní) se prodluží doba trvání každého cyklu.

Dodatek

Tabulka symbolů péče o látku

Následující symboly poskytují pokyny pro péči o oděvy. Štítky s informacemi o péči obsahují čtyři symboly v tomto pořadí: praní, bělení, sušení a žehlení (a chemické čištění v případě potřeby). Stejně symboly používají všichni domácí i zahraniční výrobci oblečení. Dodržujte pokyny uvedené na štítku s informacemi o péči, abyste dosáhli co nejdelší trvanlivosti oděvů a omezili problémy při praní.

	Odolný materiál		Nežehlit
	Jemné materiály		Lze chemicky čistit libovolným rozpouštědlem
	Lze prát při teplotě 95 °C		Čistit chemicky
	Lze prát při teplotě 60 °C		Lze chemicky čistit pouze perchloridem, benzínem, čistým lihem nebo R113
	Lze prát při teplotě 40 °C		Lze chemicky čistit pouze leteckým benzínem, čistým lihem a R113
	Lze prát při teplotě 30 °C		Nečistit chemicky
	Pouze ruční praní		Sušit ve vodorovné poloze
	Čistit výhradně chemicky		Lze sušit pověšené
	Lze bělit ve studené vodě		Sušit na ramínku
	Nebělit		Sušit v sušičce při běžné teplotě
	Lze žehlit při maximální teplotě 200 °C		Sušit v sušičce při nízké teplotě
	Lze žehlit při maximální teplotě 150 °C		Nesušit v sušičce
	Lze žehlit při maximální teplotě 100 °C		

Ochrana životního prostředí

- Tento spotřebič je vyroben z recyklovatelných materiálů. Rozhodnete-li se tento spotřebič zlikvidovat, dodržujte místní nařízení pro nakládání s odpady. Odřízněte napájecí kabel, aby nebylo možné spotřebič připojit ke zdroji napájení. Odstraňte dvířka, aby ve spotřebiči nemohla uvíznout zvířata nebo malé děti.
- Nepřekračujte množství pracích prostředků doporučená v pokynech výrobce.
- Produkty pro odstraňování skvrn a bělicí prostředky použijte před pracím cyklem jen v případě, že je to nezbytně nutné.
- Šetřete vodu a elektrický proud tím, že budete používat dostatečně naplněnou pračku (přesné množství závisí na vybraném cyklu).

Přehled modelů domácích praček



Design a specifikace se mohou z důvodů zlepšení kvality bez upozornění změnit.

V souladu se Směrnicí (EU) č. 1061/2010



„*“ Hvězdička nebo hvězdičky představují variantu modelu a mohou mít hodnotu (0–9) nebo (A–Z).

Samsung					
Název modelu		WF8*F5E*U4* WF8*F5E*UH* WF8*F5E*P4* WF8*F5E*PH*	WF8*F5E*U2* WF8*F5E*UM* WF8*F5E*P2* WF8*F5E*PM*	WF7*F5E*U4* WF7*F5E*UH* WF7*F5E*P4* WF7*F5E*PH*	WF7*F5E*U2* WF7*F5E*UM* WF7*F5E*P2* WF7*F5E*PM*
Kapacita	kg	8		7	
Energetická účinnost					
A + + + (nejvyšší energetická účinnost) až D (nejnižší energetická účinnost)		A+++		A+++	
Spotřeba energie					
Spotřeba energie za rok (AE_C) ¹⁾	kWh/rok	157		122	
Spotřeba energie (E_t,60) – Cotton (Bavlna) 60 °C při plném naplnění	kWh	0,88		0,68	
Spotřeba energie (E_t,60.1/2) – Cotton (Bavlna) 60 °C při částečném naplnění	kWh	0,68		0,52	
Spotřeba energie (E_t,40.1/2) – Cotton (Bavlna) 40 °C při částečném naplnění	kWh	0,41		0,34	
Změřené napájení při vypnutém spotřebiči (P_o)	W	0,48		0,48	
Změřené napájení po ukončení programu (P_l)	W	5		5	
Spotřeba vody za rok (AW_c) ²⁾	l/rok	10500		9400	
Třída účinnosti odštěďování³⁾					
A (nejúčinnější) až G (nejméně účinná)		B		B	
Maximální rychlost odštěďování	ot/min	1400	1200	1400	1200
Zbytková vlhkost	%	53	56	53	56
Programy, ke kterým se vztahují informace na štítku a v přehledu		Cotton (Bavlna) 60 °C a 40 °C + Intensive (Intenzivní praní) ⁴⁾			
Doba trvání standardního programu					
Cotton (Bavlna) 60 °C při plném naplnění	min	242		242	
Cotton (Bavlna) 60 °C při částečném naplnění	min	194		214	
Cotton (Bavlna) 40 °C při částečném naplnění	min	174		174	
Změřený čas po ukončení programu	min	2		2	
Emise hluku					
Praní	dB (A) na 1 pW	53		54	
Odštěďování	dB (A) na 1 pW	74		74	
Rozměry					
Rozměry jednotky	Výška	mm	850		850
	Šířka	mm	600		600
	Hloubka ⁵⁾	mm	550		550
Čistá hmotnost	kg	61		61	
Hrubá hmotnost	kg	63		63	
Hmotnost balení	kg	2		2	
Tlak vody	kPa	50–800		50–800	
Elektrické připojení					
Napětí	V	220–240		220–240	
Spotřeba energie	W	2000–2400		2000–2400	
Kmitočet	Hz	50		50	
Název společnosti	Společnost Samsung Electronics Co., Ltd.				



Design a specifikace se mohou z důvodů zlepšení kvality bez upozornění změnit.

V souladu se Směrnicí (EU) č. 1061/2010



„*“ Hvězdička nebo hvězdičky představují variantu modelu a mohou mít hodnotu (0–9) nebo (A–Z).

Samsung					
Název modelu		WF8*F5E*Q4* WF8*F5E*QH* WF8*F5E*W4* WF8*F5E*WH*	WF8*F5E*Q2* WF8*F5E*QM* WF8*F5E*W2* WF8*F5E*WM*	WF7*F5E*Q4* WF7*F5E*QH* WF7*F5E*W4* WF7*F5E*WH*	WF7*F5E*Q2* WF7*F5E*QM* WF7*F5E*W2* WF7*F5E*WM*
Kapacita	kg	8		7	
Energetická účinnost					
A+++ (nejvyšší energetická účinnost) až D (nejnižší energetická účinnost)		A+++		A+++	
Spotřeba energie					
Spotřeba energie za rok (AE_C) ¹⁾	kWh/rok	195		173	
Spotřeba energie (E_t.60) – Cotton (Bavlna) 60 °C při plném naplnění	kWh	1,06		0,94	
Spotřeba energie (E_t.60.1/2) – Cotton (Bavlna) 60 °C při částečném naplnění	kWh	0,86		0,80	
Spotřeba energie (E_t.40.1/2) – Cotton (Bavlna) 40 °C při částečném naplnění	kWh	0,58		0,59	
Změněné napájení při vypnutém spotřebiči (P_o)	W	0,48		0,48	
Změněné napájení po ukončení programu (P_l)	W	5		5	
Spotřeba vody za rok (AW_c) ²⁾	l/rok	10500		9400	
Třída účinnosti odštěďování³⁾					
A (nejúčinnější) až G (nejméně účinná)		B		B	
Maximální rychlost odštěďování	ot/min	1400	1200	1400	1200
Zbytková vlhkost	%	53	56	53	56
Programy, ke kterým se vztahují informace na štítku a v přehledu		Cotton (Bavlna) 60 °C a 40 °C + Intensive (Intenzivní praní) ⁴⁾			
Doba trvání standardního programu					
Cotton (Bavlna) 60 °C při plném naplnění	min	239		239	
Cotton (Bavlna) 60 °C při částečném naplnění	min	191		211	
Cotton (Bavlna) 40 °C při částečném naplnění	min	171		171	
Změřený čas po ukončení programu	min	2		2	
Emise hluku					
Praní	dB (A) na 1 pW	62		62	
Odstředování	dB (A) na 1 pW	79	76	79	76
Rozměry					
Rozměry jednotky	Výška	mm	850		
	Šířka	mm	600		
	Hloubka ⁵⁾	mm	550		
Čistá hmotnost	kg	64		64	
Hrubá hmotnost	kg	66		66	
Hmotnost balení	kg	2		2	
Tlak vody	kPa	50–800		50–800	
Elektrické připojení					
Napětí	V	220–240		220–240	
Spotřeba energie	W	2000–2400		2000–2400	
Křmitočet	Hz	50		50	
Název společnosti	Společnost Samsung Electronics Co., Ltd.				



Design a specifikace se mohou z důvodů zlepšení kvality bez upozornění změnit.

V souladu se Směrnicí (EU) č. 1061/2010



* * Hvězdička nebo hvězdičky představují variantu modelu a mohou mít hodnotu (0–9) nebo (A–Z).

Samsung			
Název modelu		WF6*F4E*Q2* WF6*F4E*QM* WF6*F4E*W2* WF6*F4E*WM*	WF6*F4E*Q0* WF6*F4E*QL* WF6*F4E*W0* WF6*F4E*WL*
Kapacita	kg	6	
Energetická účinnost			
A+++ (nejvyšší energetická účinnost) až D (nejnižší energetická účinnost)		A++	
Spotřeba energie			
Spotřeba energie za rok (AE_C) ¹⁾	kWh/rok	170	
Spotřeba energie (E_t.60) – Cotton (Bavlna) 60 °C při plném naplnění	kWh	1,02	
Spotřeba energie (E_t.60.1/2) – Cotton (Bavlna) 60 °C při částečném naplnění	kWh	0,65	
Spotřeba energie (E_t.40.1/2) – Cotton (Bavlna) 40 °C při částečném naplnění	kWh	0,46	
Změněné napájení při vypnutém spotřebiči (P_o)	W	0,48	
Změněné napájení po ukončení programu (P_l)	W	5	
Spotřeba vody za rok (AW_c) ²⁾	l/rok	8580	
Třída účinnosti odštěďování ³⁾			
A (nejúčinnější) až G (nejméně účinná)		B	C
Maximální rychlost odštěďování	ot./min	1200	1000
Zbytková vlhkost	%	56	65
Programy, ke kterým se vztahují informace na štítku a v přehledu		Cotton (Bavlna) 60 °C a 40 °C + Intensive (Intenzivní prání) ⁴⁾	
Doba trvání standardního programu			
Cotton (Bavlna) 60 °C při plném naplnění	min	249	
Cotton (Bavlna) 60 °C při částečném naplnění	min	191	
Cotton (Bavlna) 40 °C při částečném naplnění	min	171	
Změněný čas po ukončení programu	min	2	
Emise hluku			
Praní	dB (A) na 1 pW	61	61
Odštěďování	dB (A) na 1 pW	76	74
Rozměry			
Rozměry jednotky	Výška	mm	850
	Šířka	mm	600
	Hloubka ⁵⁾	mm	400
Čistá hmotnost	kg	54	
Hrubá hmotnost	kg	56	
Hmotnost balení	kg	2	
Tlak vody	kPa	50-800	
Elektrické připojení			
Napětí	V	220-240	
Spotřeba energie	W	2000-2400	
Kmitočet	Hz	50	
Název společnosti	Společnost Samsung Electronics Co., Ltd.		

1. Roční spotřeba energie odpovídá 220 standardním pracím cyklům za použití programů Cotton (Bavlna) při 60 °C a 40 °C a plněm či částečným naplnění a spotřebě při vypnutém a zapnutém spotřebiči. Skutečná spotřeba energie závisí na způsobu použití spotřebiče.
2. Roční spotřeba vody odpovídá 220 standardním pracím cyklům za použití programů Cotton (Bavlna) při 60 °C a 40 °C a plně nebo částečném dávkě. Skutečná spotřeba vody závisí na způsobu použití spotřebiče.
3. Pokud používáte sušičku prádla, je velmi důležitý cyklus Spin (Odstředování).
Spotřeba energie na sušení je mnohem vyšší než na praní.
Praní s vysokými otáčkami výrazně šetří energii při sušení prádla v sušičce.
4. Standard Cotton 60 °C program (Standardní program Bavlna 60 °C) a Standard Cotton 40 °C program (Standardní program Bavlna 40 °C), které je možné vybrat přidáním možnosti Intensive (Intenzivní praní) k programu Cotton 60 °C (Bavlna 60 °C) a Cotton 40 °C (Bavlna 40 °C), jsou vhodné pro běžně znečištěné bavlněné oblečení a jsou pro tento typ prádla nejučinnější (vzhledem ke spotřebě vody a energie).
Po instalaci spusťte Režim kalibrace (viz část „**KROK 6 – Spuštění režimu kalibrace**“ na straně 18).
Během těchto programů se skutečná teplota vody může lišit od teploty uvedené v názvu programu.
5. V rozměru hloubky není započítána vzdálenost jednotky od stěny.

Informace o hlavních programech praní

Model	Program	Teplota	Kapacita	Doba programu	Obsah zbytkové vlhkosti (%)			Spotřeba vody	Spotřeba energie
		(°C)	(kg)	(min)	1400 ot./min	1200 ot./min	1000 ot./min	(l/cykklus)	(kWh/cykklus)
WF8*F5E*Q4* / WF8*F5E*QH* WF8*F5E*W4* / WF8*F5E*WH* WF8*F5E*Q2* / WF8*F5E*QM* WF8*F5E*W2* / WF8*F5E*WM*	Cotton (Bavlna)	20	4	131	56	59	-	53	0,4
	Cotton (Bavlna) + Intensive (Intenzivní praní)	40	4	171	53	56	-	43	0,58
		60	4	191	53	56	-	43	0,86
	Synthetics (Syntetické materiály)	40	8	239	48	50	-	53	1,06
WF7*F5E*Q4* / WF7*F5E*QH* WF7*F5E*W4* / WF7*F5E*WH* WF7*F5E*Q2* / WF7*F5E*QM* WF7*F5E*W2* / WF7*F5E*WM*	Cotton (Bavlna)	20	3,5	131	56	59	-	50	0,37
	Cotton (Bavlna) + Intensive (Intenzivní praní)	40	3,5	171	53	56	-	38	0,59
		60	3,5	211	53	56	-	38	0,8
	Synthetics (Syntetické materiály)	40	7	239	48	50	-	48	0,94
WF6*F4E*Q2* / WF6*F4E*QM* WF6*F4E*W2* / WF6*F4E*WM* WF6*F4E*Q0* / WF6*F4E*QL* WF6*F4E*W0* / WF6*F4E*WL*	Cotton (Bavlna)	20	3	128	-	60	69	38	0,3
	Cotton (Bavlna) + Intensive (Intenzivní praní)	40	3	171	-	56	65	38	0,46
		60	3	191	-	56	65	38	0,65
	Synthetics (Syntetické materiály)	40	6	249	-	50	59	41	1,02
Synthetics (Syntetické materiály)	40	3	128	-	35	45	36	0,45	

Hodnoty v tabulce byly naměřeny za podmínek daných normou IEC60456/EN60456. Skutečné hodnoty závisí na způsobu použití spotřebiče.

■ Poznámka

■ Poznámka

SAMSUNG

MÁTE DOTAZY NEBO POZNÁMKY?

ZEMĚ	ZAVOLEJTE NÁM	NEBO NÁS NAVŠTIVTE NA WEBOVÝCH STRÁNKÁCH
BULGARIA	0800 111 31 , Безплатна телефонна линия	www.samsung.com/bg/support
CROATIA	072 726 786	www.samsung.com/hr/support
CZECH	800 - SAMSUNG (800-726786)	www.samsung.com/cz/support
HUNGARY	0680SAMSUNG (0680-726-786) 0680PREMIUM (0680-773-648)	www.samsung.com/hu/support
ROMANIA	*8000 (apel in retea) 08008-726-78-64 (08008-SAMSUNG) Apel GRATUIT	www.samsung.com/ro/support
SERBIA	011 321 6899	www.samsung.com/rs/support
SLOVAKIA	0800 - SAMSUNG (0800-726 786)	www.samsung.com/sk/support
UK	0330 SAMSUNG (7267864)	www.samsung.com/uk/support
EIRE	0818 717100	www.samsung.com/ie/support
LITHUANIA	8-800-77777	www.samsung.com/lt/support
LATVIA	8000-7267	www.samsung.com/lv/support
ESTONIA	800-7267	www.samsung.com/ee/support
SLOVENIA	080 697 267 (brezplačna številka)	www.samsung.com/si



DC68-03445L-02



SECZ

WF80F5****

WF70F5****

WF60F4****

WF81FE****

WF71F5****

WF61F4****

WF82F5****

WF72F5****

WF62F4****

WF8AF5****

WF7AF5****

WF6AF4****

WF8EF5****

Práčka

Používateľská príručka

predstavte si možnosti

Ďakujeme vám za zakúpenie produktu značky Samsung.



SAMSUNG

■ Obsah

Bezpečnostné informácie	4
Čo musíte vedieť o bezpečnostných pokynoch	4
Dôležité bezpečnostné symboly	4
Čo znamenajú ikony a značky v tejto používateľskej príručke:	4
Dôležité bezpečnostné opatrenia	5
Pokyny o značke WEEE	10
Nastavenie vašej automatickej práčky	11
Kontrola dielov	11
Plnenie inštalačných požiadaviek	12
Zdroj elektrickej energie a uzemnenie	12
Prívod vody	12
Vypúšťanie	13
Podlaha	13
Teplota okolia	13
Inštalácia do prístenku alebo komory	13
Montáž vašej automatickej práčky	14
Používanie automatickej práčky	19
Informácie o pracích prostriedkoch a prísadách	19
Používanie správneho čistiaceho prostriedku	19
Používanie prídavného práškového prostriedku	19
Používanie tekutého pracieho prostriedku (vybrané modely)	20
Prvé pranie	21
Bezpečnostné pokyny	21
Používanie ovládacieho panelu	22
Používanie voliča cyklu	24
Detská zámka	25
Vypnutie zvuku	25
Oneskorenie ukončenia	25
Smart Check	26
Pranie bielizne	27
Pranie bielizne pomocou voliča cyklov	27
Manuálne pranie	28
Pokyny pre bielizeň	28

Čistenie automatickej práčky 30

Vypúšťanie automatickej práčky v stave núdze	30
Čistenie odpadového filtra	31
Čistenie vonkajšieho povrchu	31
Čistenie priečinku a výklenku na prací prostriedok	32
Čistenie sieťového filtra	32

Údržba automatickej práčky 33

Oprava zamrzutej automatickej práčky	33
Uskladnenie vašej automatickej práčky	33

Riešenie problémov a informačné kódy 34

Tieto body si pozrite, ak sa pri používaní automatickej práčky vyskytnú nasledujúce problémy.	34
Informačné kódy	35

Tabuľka cyklov 36

Tabuľka cyklov	36
----------------------	----

Príloha 37

Tabuľka starostlivosti o tkaniny	37
Ochrana životného prostredia	37
Hárak automatických práčok pre domácnosti	38
Informácia o hlavných programoch prania	41

■ Bezpečnostné informácie

Gratulujeme vám k vašej novej automatickej práčke Samsung. Táto príručka obsahuje dôležité informácie o montáži, používaní a starostlivosti o vaše zariadenie. Urobte si, prosím, čas na prečítanie tejto príručky, aby ste získali všetky výhody z mnohých úžitkov a vlastností vašej automatickej práčky.

Čo musíte vedieť o bezpečnostných pokynoch



Túto príručku si, prosím, dôkladne prečítajte, aby ste vedeli, ako bezpečne a efektívne ovládať rozšírené vlastnosti a funkcie vášho nového zariadenia. Príručku si odložte na bezpečné miesto v blízkosti spotrebiča na budúce použitie. Toto zariadenie používajte len na cieľový účel podľa popisu v tejto používateľskej príručke.

Výstrahy a dôležité bezpečnostné pokyny v tejto príručke nepokrývajú všetky možné okolnosti a situácie, ktoré sa môžu vyskytnúť. Je vašou zodpovednosťou, aby ste pri inštalácii, údržbe a prevádzke vašej automatickej práčky používali zdravý rozum, opatrnosť a uvážlivosť.

Keďže nasledovné prevádzkové pokyny sa vzťahujú na niekoľko modelov, charakteristiky vašej automatickej práčky sa môžu mierne odlišovať od popisu v tejto príručke, pričom nie všetky výstražné značky musia byť relevantné. Ak máte otázky alebo dotazy, obráťte sa na najbližšie servisné centrum alebo vyhľadajte pomoc a informácie on-line na adrese www.samsung.com.

Dôležité bezpečnostné symboly

■ Čo znamenajú ikony a značky v tejto používateľskej príručke:

	VAROVANIE: Nebezpečenstvá alebo nebezpečné postupy, ktoré môžu spôsobiť vážne fyzické zranenie, smrť a/alebo škody na majetku.
	UPOZORNENIE: Nebezpečenstvá alebo nebezpečné postupy, ktoré môžu spôsobiť fyzické zranenie alebo škody na majetku.
	POZNÁMKA

Účelom týchto výstražných značiek je zabrániť zranení vás a iných osôb.

Explicitne ich dodržiavajte.

Po prečítaní tejto príručky si ju uchovajte pre budúce použitie na bezpečnom mieste.

Pred spustením používania tohto zariadenia si prečítajte všetky pokyny.

Podobne, ako pri iných zariadeniach využívajúcich elektrickú energiu a pohyblivé prvky, existujú tu potenciálne riziká. Ak sa má toto zariadenie bezpečne prevádzkovať, oboznáňte sa s jeho funkciami a pri jeho používaní postupujte opatrne.

Dôležité bezpečnostné opatrenia

VAROVANIE: Aby ste znížili nebezpečenstvo požiaru, zásahu elektrickým prúdom alebo ujmy na zdraví osôb, pri používaní spotrebiča dodržujte základné bezpečnostné opatrenia vrátane nasledujúcich:

1. Toto zariadenie nemajú používať osoby (vrátane detí) s obmedzenými fyzickými, zmyslovými alebo mentálnymi schopnosťami, prípadne s nedostatkom skúseností a vedomostí, kým sa na nich nebude dozerať alebo sa im neposkytnú pokyny o používaní zariadenia zo strany osoby, ktorá je zodpovedná za ich bezpečnosť.
2. **Použitie v Európe:** Toto zariadenie môžu používať deti vo veku viac ako 8 rokov, osoby s obmedzenými fyzickými, zmyslovými alebo mentálnymi schopnosťami alebo osoby s nedostatkom skúseností a vedomostí, ak sa na nich bude dozerať alebo ak budú poučení o pokynoch používania zariadenia bezpečným spôsobom a ak porozumejú všetkým možným rizikám. Deti by sa nemali hrať so zariadením. Deti by bez dozoru nemali vykonávať čistenie ani údržbu zariadenia.
3. Deti by mali byť pod dohľadom, aby sa zaistilo, že sa nebudú so zariadením hrať.
4. Ak je poškodený prívodný kábel, musí ho vymeniť výrobca, jeho servisný agent alebo podobne kvalifikovaná osoba, aby sa predišlo nebezpečenstvu.
5. Musíte prestať používať staré súpravy hadíc a použiť nové súpravy hadíc dodané so zariadením.
6. Pri zariadeniach, ktoré majú v spodnej časti ventilačné otvory, ich nemôže zakrývať koberec.
7. **Použitie v Európe:** Deti mladšie ako 3 roky by sa mali uchovávať z dosahu, pokiaľ nebudú pod nepretržitým dohľadom.
8. **UPOZORNENIE:** Aby ste predišli nebezpečenstvu neúmyselného vynulovania tepelnej poistky, zariadenie nesmie byť napájané externým spínacím zariadením, ako napríklad časovačom, alebo pripojené k obvodu, ktorý dodávateľia pravidelne zapínajú a vypínajú.

VAROVANIE: Významné inštalačné VÝSTRAHY

Inštaláciu tohto zariadenia musí vykonať kvalifikovaný technik alebo servisná spoločnosť.

- Ak sa tak nestane, môže dôjsť k zásahu elektrickým prúdom, požiaru, výbuchu, poruchám produktu alebo zraneniu.

Zariadenie je ťažké a preto dávajte pri jeho dvíhaní pozor.

Napájací kábel pripojte k príslušnej sieťovej zásuvke striedavého prúdu 220 - 240 V / 50 Hz alebo k vyššej a príslušnú zásuvku používajte len pre toto zariadenie. Nikdy nepoužívajte predlžovačku.

- Zdieľanie sieťovej zásuvky s inými zariadeniami pomocou predlžovačky alebo predlžovacieho napájacieho kábla môže mať za následok zásah elektrickým prúdom alebo požiar.
- Ubezpečte sa, že elektrické napätie, frekvencia a prúd sa zhodujú s technickými údajmi produktu. V opačnom prípade môže dôjsť k zásahu elektrickým prúdom alebo vzniku požiaru. Napájaciu zástrčku pevne pripojte do sieťovej zásuvky.

Pomocou suchej tkaniny z koncoviek sieťovej zástrčky a kontaktov pravidelne odstraňujte všetky cudzie látky (napr. prach alebo vodu).

- Odpojte sieťovú zástrčku a vyčistite ju suchou tkaninou.
- V opačnom prípade môže dôjsť k zásahu elektrickým prúdom alebo vzniku požiaru.

Sieťovú zástrčku zasuňte do sieťovej zásuvky pri správnej orientácii, aby kábel bol nasmerovaný k podlahe.

- Ak pripojíte sieťovú zástrčku k zásuvke opačne, elektrické vodiče vo vnútri kábla sa môžu poškodiť a spôsobiť zásah elektrickým prúdom alebo vznik požiaru.

Všetky baliace materiály držte v dostatočnej vzdialenosti od detí, keďže môžu byť pre ne nebezpečné.

- Ak si dá dieťa na hlavu vrečko, môže sa zadusiť.

Keď sa spotrebič, napájacia zástrčka alebo kábel poškodí, obráťte sa na najbližšie servisné centrum.

Toto zariadenie sa musí správne uzemniť.

Zariadenie neuzemňujte pripojením k vedeniu plynu, plastovej vodovodnej trubke alebo telefonической linke.

- Môže to spôsobiť zásah elektrickým prúdom, výbuch alebo problémy so zariadením.
- Napájací kábel nikdy nezapájajte do sieťovej zásuvky, ktorá nie je správne uzemnená, a zaistite, že je v súlade s miestnymi a národnými nariadeniami.

Spotrebič neinštalujte do blízkosti ohrievača ani žiadnych horľavých materiálov.

Toto zariadenie neinštalujte na vlhké, masné alebo prašné miesta, na miesta vystavené priamemu slnečnému žiareniu alebo vode (dažďové kvapky).

Zariadenie neinštalujte na miesta s nízkou teplotou.

- Mráz môže spôsobiť puknutie rúrok.

Zariadenie neinštalujte na miesta možného úniku plynu.

- Môže spôsobiť požiar alebo zásah elektrickým prúdom.

Nepoužívajte elektrický transformátor.

- Môže spôsobiť požiar alebo zásah elektrickým prúdom.

Nepoužívajte poškodenú napájaciu zástrčku, poškodený napájací kábel alebo povolenú sieťovú zásuvku.

- Môže spôsobiť požiar alebo zásah elektrickým prúdom.

Nevytahujte nasilu ani nadmerne neohýbajte napájací kábel.

Napájací kábel nepretáčajte ani neuväzujte.

Napájací kábel nevesajte na kovový predmet, neumiestňujte naň ťažké predmety, nekladajte ho medzi predmety ani ho nezatláčajte do priestoru za spotrebičom.

- Môže spôsobiť požiar alebo zásah elektrickým prúdom.

Napájací kábel pri odpájaní sieťovej zástrčky neťahajte.

- Sieťovú zástrčku odpájajte uchopením samotnej zástrčky.
- V opačnom prípade môže dôjsť k zásahu elektrickým prúdom alebo vzniku požiaru.

Toto zariadenie by sa malo umiestniť tak, aby bol zabezpečený prístup k sieťovej zásuvke, vodovodným kohútikom a odvodným potrubiam.

⚠ UPOZORNENIE: Inštalačné VÝSTRAHY

Zariadenie by sa malo umiestniť takým spôsobom, aby bol zabezpečený voľný prístup k napájacej zástrčke.

- V opačnom prípade môže dôjsť k zásahu elektrickým prúdom alebo požiaru z dôvodu úniku elektrickej energie.

Zariadenie nainštalujte na plochý a tvrdý podklad, ktorý unesie jeho hmotnosť.

- V opačnom prípade môže dochádzať k nezvyčajným vibráciám, pohybum, zvukom alebo problémom s produktom.

⚠ VAROVANIE: Kritické VÝSTRAHY pre používanie

Ak dôjde k zatopeniu zariadenia, okamžite prerušte prívod vody a napájania a obráťte sa na najbližšie servisné stredisko.

- Nedotýkajte sa napájacej zástrčky mokrymi rukami.
- V opačnom prípade môže dôjsť k zásahu elektrickým prúdom.

Ak zariadenie vydáva zvláštne zvuky, zápach horenia alebo sa z neho šíri dym, okamžite odpojte sieťovú zástrčku a obráťte sa na najbližšie servisné stredisko.

- V opačnom prípade môže dôjsť k zásahu elektrickým prúdom alebo vzniku požiaru.

V prípade úniku plynu (napr. propán, plyn LP atď.) okamžite vyvetrajte miestnosť a nedotýkajte sa napájacej zástrčky. Nedotýkajte sa zariadenia ani napájacieho kábla.

- Nepoužívajte ventilátor.
- Iskrenie by mohlo spôsobiť výbuch alebo požiar.

Nedovoľte deťom hrať sa vo vnútri automatickej práčky alebo na nej. Okrem toho pri likvidácii zariadenia odstráňte páčku dverí automatickej práčky.

- V prípade uviaznutia vo vnútri môže dôjsť k zaduseniu dieťaťa.

Pred použitím sa ubezpečte, že ste odstránili baliaci materiál (špongia, polystyrén) pripevnený k spodnej časti automatickej práčky.

Neperte položky kontaminované benzínom, kerozínom, benzénom, riedidlom na farby, alkoholom, prípadne inými horľavými alebo výbušnými látkami.

- Môže to spôsobiť zásah elektrickým prúdom, požiar alebo výbuch.

Počas chodu práčky (vysoko teplotné pranie/sušenie/odstreďovanie) neotvárajte dvere automatickej práčky násilím.

- Voda prúdiaca z práčky môže mať za následok popálenie alebo spôsobí šmykľavosť podlahy. Môže to mať za následok zranenie.
- Otvorenie dverí násilím môže mať za následok poškodenie produktu alebo zranenie.

Počas činnosti práčky pod ňu nekladajte ruku.

- Môže to mať za následok zranenie.

Nedotýkajte sa napájacej zástrčky mokrymi rukami.

- Môže to spôsobiť zásah elektrickým prúdom.

Zariadenie nevypínajte odpojením sieťovej zástrčky počas prevádzky zariadenia.

- Opakované pripojenie sieťovej zástrčky do sieťovej zásuvky môže spôsobiť iskrenie a následný zásah elektrickým prúdom alebo vznik požiaru.

Nedovoľte deťom obsluhovať práčku bez patričného dozoru. Deťom nedovoľte liezť na spotrebič ani do jeho vnútra.

- Môže to spôsobiť zásah elektrickým prúdom, popálenie alebo zranenie.

Počas činnosti práčky pod ňu nekladajte ruku alebo kovové predmety.

- Môže to mať za následok zranenie.

Spotrebič neodpájajte od siete ťahaním za napájaci kábel. Vždy pevne uchopte zástrčku a ťahajte priamo von zo zásuvky.

- Poškodenie napájacieho kábla môže spôsobiť skrat, požiar a/alebo zásah elektrickým prúdom.

Nepokúšajte sa svojvoľne opravovať, rozoberať ani modifikovať toto zariadenie.

- Nepoužívajte žiadne iné poistky (ako napríklad meденé, z oceleového drôtu a pod.), okrem štandardnej poistky.
- Keď je zariadenie potrebné opraviť alebo reinstalovať, obráťte sa na najbližšie servisné centrum.
- V opačnom prípade môže dôjsť k zásahu elektrickým prúdom, požiaru, poruchám produktu alebo zraneniu.

Sieťovú zástrčku odpojte, keď sa hadica prívodu vody uvoľní od kohútika a zaplaví zariadenie.

- V opačnom prípade môže dôjsť k zásahu elektrickým prúdom alebo vzniku požiaru.

Sieťovú zástrčku odpojte v prípade, ak sa zariadenie dlho nepoužíva alebo počas búrky.

- V opačnom prípade môže dôjsť k zásahu elektrickým prúdom alebo vzniku požiaru.

Ak sa do vnútra zariadenia dostane cudzia látka, odpojte sieťovú zástrčku a obráťte sa na najbližšie servisné stredisko spoločnosti Samsung.

- Môže spôsobiť požiar alebo zásah elektrickým prúdom.

Nedovoľte deťom (ani domácim zvieratám) hrať sa na práčke alebo v jej vnútri. Práčka sa zvnútra nedá jednoducho otvoriť a dieťa by si v prípade uväznenia v jej vnútri mohlo vážne ublížiť.

UPOZORNENIE: VÝSTRAHY pre používanie

Keď je práčka kontaminovaná cudzími látkami, ako napríklad pracím prostriedkom, nečistotami, zvyškami jedál a pod., odpojte sieťovú zástrčku a práčku očistite pomocou vlhkej a jemnej látky.

- V opačnom prípade môže dôjsť k strate farieb, deformácii, poškodeniu alebo vzniku hrdze.

Predné sklo sa môže rozbiť po silnom náraze. Pri používaní práčky buďte opatrní.

- Rozbitie skla môže mať za následok zranenie.

Po prerušení dodávky vody alebo opakovanom pripájaní prívodnej hadice vodovodný kohútik otvárajte pomaly.

Po dlhom období nepoužívania vodovodný kohútik otvárajte pomaly.

- Tlak vzduchu v hadici prívodu vody alebo vo vodovodnej rúrke môže mať za následok poškodenie dielu produktu alebo únik vody.

Ak počas činnosti dôjde k chybe vypúšťania, skontrolujte, či došlo k problému s vypúšťaním.

- Ak práčku používate, keď je zaplavená z dôvodu problému vypúšťania, môže to mať za následok zásah elektrickým prúdom alebo požiar.

Bielizeň vkladajte do práčky úplne, aby sa bielizeň nezachytila vo dverách.

- Ak sa bielizeň zachytí vo dverách, môže to mať za následok poškodenie bielizne alebo práčky, prípadne to môže mať za následok únik vody.

Keď sa práčka nepoužíva, vypnite prívod vody.

Ubezpečte sa, že skrutky na konektore hadice prívodu vody sú riadne dotiahnuté.

- V opačnom prípade môže dôjsť k škodám na majetku alebo k zraneniu.

Uistite sa, že gumené tesnenie a sklo predných dverí nie je znečistené cudzou látkou (napr. odpad, vlákna, vlasy, atď.).

- Ak sa cudzia látka zachytí vo dverách alebo dvere nie sú úplne zatvorené, môže to spôsobiť únik vody.

Pred použitím produktu otvorte vodovodný kohútik a skontrolujte, či je konektor hadice prívodu vody pevne dotiahnutý a či nedochádza k úniku vody.

- Ak sú skrutky na konektore hadice prívodu vody uvoľnené, môže dôjsť k úniku vody.

Produkt, ktorý ste si zakúpili, je navrhnutý len na domáce použitie.

Použitie produktu na pracovné účely sa kvalifikuje ako nesprávne používanie produktu. V takom prípade produkt nebude chránený štandardnou zárukou poskytovanou spoločnosťou Samsung a spoločnosťou Samsung nie je možné pripísať zodpovednosť za nesprávne fungovanie alebo škody plynúce z takéhoto nesprávneho používania.

Nestavajte sa na zariadenie ani naň neumiestňujte žiadne predmety (napr. bielizeň, zapálené sviečky, zapálené cigarety, riady, chemikálie, kovové predmety atď.).

- Mohlo by to spôsobiť zásah elektrickým prúdom, požiar, problémy so zariadením alebo ujmu na zdraví.

Na povrch zariadenia nesprejajte prchavé látky (napr. insekticídy).

- Okrem škodlivého pôsobenia na ľudské zdravie môžu tiež spôsobiť zásah elektrickým prúdom, požiar alebo problémy so zariadením.

Do blízkosti práčky nedávajte žiadne predmety, ktoré vytvárajú elektromagnetické pole.

- Môže to mať za následok zranenie spôsobené poruchou.

Voda vypustená počas cyklu vysokoteplotného prania alebo sušenia je horúca. Nedotýkajte sa vody.

- Môže to spôsobiť popáleniny alebo zranenie.

Vode odolné sedadlá, rohože alebo oblečenie (*) neperte, neodstreďujte a nesušte, pokiaľ vaša práčka nemá špeciálny cyklus na pranie týchto položiek.

(*): Vlnená posteľná bielizeň, dažďové prikrývky, rybárske vesty, lyžiarske nohavice, spacie vaky, plienkové prikrývky, tenké teplákové súpravy a bicyklové, automobilové a motocyklové prikrývky a pod.

- Hrubé, pevné rohože neperte ani v prípade, že sa na štítku o starostlivosti nachádza symbol práčky. Môže to spôsobiť zranenie alebo poškodenie práčky, stien, podlahy alebo oblečenia z dôvodu neobvyklých vibrácií.
- Koberčeky a rohožky s gumenou úpravou neperte. Gumená časť by sa mohla odtrhnúť a zostať v bubne, čo by mohlo spôsobiť napríklad poruchu odtoku.

Práčku nepoužívajte s odstráneným priečnikom na prací prostriedok.

- Môže to spôsobiť zásah elektrickým prúdom alebo zranenie spôsobené únikom vody.

Počas alebo tesne po sušení sa nedotýkajte vnútra bubna, pretože je horúci.

- Môže to spôsobiť popáleniny.

Do zásuvky na prací prostriedok nedávajte ruku.

- Môže to spôsobiť zranenie, pretože vašu ruku môže zachytiť podávacie zariadenie pracieho prostriedku.

Do práčky nekladajte okrem bielizne žiadne iné predmety (ako napríklad topánky, zvyšky potravín, zvieratá).

- V prípade domácich zvierat to môže spôsobiť poškodenie práčky alebo zranenie a smrť spôsobené následkom neobvyklých vibrácií.

Tlačidlá nestláčajte pomocou ostrých predmetov, ako napríklad špendlíkov, nožov, nechťov a pod.

- Môže to spôsobiť zásah elektrickým prúdom alebo zranenie.

Neperte bielizeň kontaminovanú olejmi, krémami alebo kozmetickými vodami, ktoré sa zvyčajne nachádzajú v obchodoch pre starostlivosť o pokožku alebo na masážnych klinikách.

- Môže to spôsobiť deformáciu gumeného tesnenia a únik vody.

V bubne dlhodobo nenechávajte kovové predmety, ako napríklad zatváracie špendlíky, sponky alebo bieliadlo.

- Môže to spôsobiť zhrdzavenie bubna.
- Ak sa na povrchu bubna začne objavovať hrdza, naneste na jeho povrch čistiaci prostriedok (neutrálny) a na vyčistenie použite špongiu. Nikdy nepoužívajte kovovú kefu.

Suchý čistiaci prostriedok nepoužívajte priamo a bielizeň kontaminovanú suchým čistiacim prostriedkom neperte, nepláčajte a neodstreďujte.

- Vďaka teplu z oxidácie oleja to môže to spôsobiť spontánne horenie alebo vzplanutie.

Nepoužívajte vodu zo zariadení na chladenie/ohrievanie vody.

- Môže to spôsobiť problémy s práčkou.

Do práčky nepoužívajte prírodné mydlo na ručné pranie.

- Ak v práčke zatvrdne a nahromadí sa, môže to spôsobiť problémy s produktom, stratu farieb, vznik hrdze alebo nepríjemné pachy.

Do práce siete dajte ponožky a podprsenky a perte ich s ostatnou bielizňou.

V práce sieti neperte veľké kusy bielizne, ako napríklad posteľnú bielizeň.

- V opačnom prípade môže dôjsť k zraneniam z dôvodu neobvyklých vibrácií.

Nepoužívajte vytvrdnutý čistiaci prostriedok.

- Ak sa nahromadí vo vnútri práčky, môže to mať za následok únik vody.

Uistite sa, že vrecká na oblečení, ktoré sa ide prať, sú prázdne.

- Pevné ostré predmety, ako napríklad mince, zatváracie špendlíky, ihly, skrutky alebo kamienky môžu spôsobiť značné poškodenie zariadenia.

Neperte oblečenie s veľkými sponami, gombíkmi alebo inými ťažkými kovovými predmetmi.

Bielizeň roztriedte podľa toho, ako púšťa farbu, a zvolte odporúčaný cyklus, teplotu vody a ďalšie funkcie.

- Môže to mať za následok zmenu farby bielizne a poškodenie látky.

Pri zatváraní dvierok dajte na to, aby ste v nich neprivilreli prsty detí.

- V opačnom prípade môže dôjsť k zraneniu.

VAROVANIE: Kritické VÝSTRAHY pre čistenie

Nečistite spotrebič tak, že budete priamo naň striekať vodu.

Nepoužívajte silné kyslé čistiace prostriedky.

Na čistenie spotrebiča nepoužívajte benzén, riedidlo ani alkohol.

- Môže spôsobiť zmenu farby, deformáciu, poškodenie, požiar alebo zásah elektrickým prúdom.

Pred čistením alebo vykonaním údržby odpojte zariadenie od stenovej zásuvky.

- V opačnom prípade môže dôjsť k zásahu elektrickým prúdom alebo vzniku požiaru.

Pokyny o značke WEEE



Správna likvidácia tohoto výrobku (Elektrotechnický a elektronický odpad) (Platí v krajinách so zavedeným separovaným zberom)

Toto označenie na výrobku, príslušenstve alebo v sprievodnej brožúre hovorí, že po skončení životnosti by produkt ani jeho elektronické príslušenstvo (napr. nabíjačka, náhlavná súprava, USB kábel) nemali byť likvidované s ostatným domovým odpadom. Prípadnému poškodeniu životného prostredia alebo ľudského zdravia môžete predísť tým, že budete tieto výrobky oddeľovať od ostatného odpadu a vrátiť ich na recykláciu.

Používatelia v domácnostiach by pre podrobné informácie, ako ekologicky bezpečne naložiť s týmito výrobkami, mali kontaktovať buď predajcu, ktorý im ich predal, alebo príslušný úrad v mieste ich bydliska.

Priemyselní používatelia by mali kontaktovať svojho dodávateľa a preveriť si podmienky kúpnej zmluvy. Tento výrobok a ani jeho elektronické príslušenstvo by nemali byť likvidované spolu s ostatným priemyselným odpadom.

Viac informácií o ochrane životného prostredia a regulačných povinnostiach týkajúcich sa konkrétnych výrobkov spoločnosti Samsung, napríklad REACH, nájdete na webovej stránke: samsung.com/uk/aboutsamsung/samsungelectronics/corporatecitizenship/data_corner.html

Nastavenie vašej automatickej práčky

Ubezpečte sa, že váš inštalatér dôkladne dodržiava tieto pokyny, aby tak vaša automatická práčka fungovala správne a aby ste pri praní neboli v nebezpečenstve vzniku zranenia.

Kontrola dielov

Automatickú práčku opatrne rozbalte a ubezpečte sa, že ste dostali všetky súčasti, ktoré sú uvedené nižšie. Ak sa automatická práčka počas prepravy poškodila, prípadne ak ste nedostali všetky súčasti, kontaktujte zákaznícke stredisko spoločnosti Samsung alebo vášho predajcu.

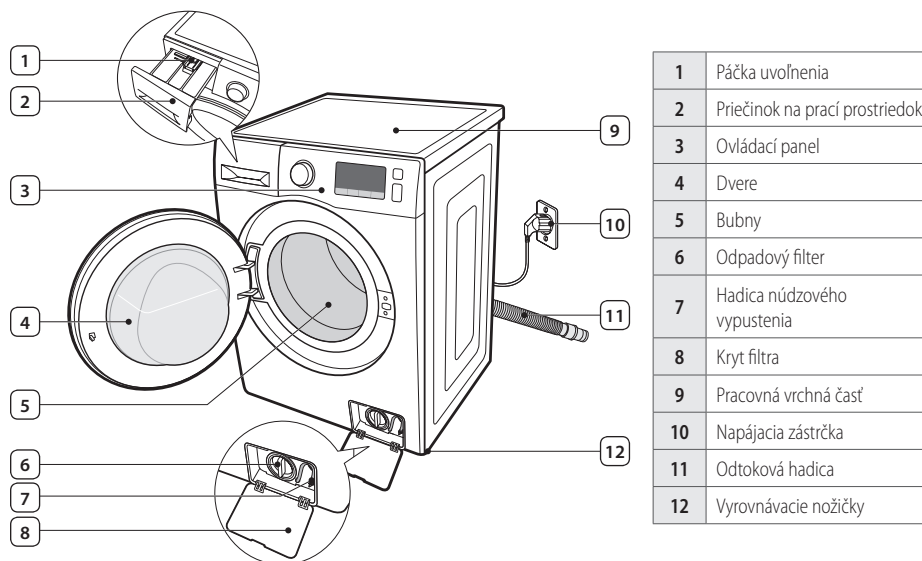

Kľúč
(vybrané modely)



Kryty otvorov na skrutky *



Vodiaca lišta hadice



Prívodná hadica so studenou vodou



Prívodná hadica s teplou vodou
(vybrané modely)

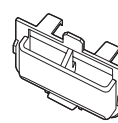

Vodiaci prvok na tekutý prací prostriedok



Kryty otvorov na skrutky *: Počet krytov otvorov na skrutky závisí od konkrétneho modelu (3 až 5 krytov).

Plnenie inštalačných požiadaviek

I Zdroj elektrickej energie a uzemnenie

! **VAROVANIE:** Nikdy nepoužívajte predlžovačku.
Používajte len napájací kábel dodávaný s vašou automatickou práčkou.

Keď sa pripravujete na inštaláciu, skontrolujte, či váš napájací zdroj ponúka:

- Poistka alebo istič: striedavý prúd, 220 - 240 V/50 Hz
- Samostatnú napájaciu vetvu vyhradenú len pre vašu automatickú práčku

Vaša automatická práčka sa musí uzemniť. Ak automatická práčka zaznamená poruchu alebo sa pokazí, uzemnenie zníži riziko zásahu elektrickým prúdom zabezpečením dráhy s najmenším odporom pre elektrický prúd.

Vaša automatická práčka sa dodáva so sieťovým káblom, ktorý má uzemňovací zástrčku s tromi hrotmi, pre použitie v správne nainštalovanej a uzemnenej zásuvke.

! **VAROVANIE:** Nikdy nepripájajte uzemňovací vodič k plastovým potrubiam, plynovým potrubiam alebo potrubiam horúcej vody.

Nesprávne pripojenie vodiča na uzemnenie zariadenia môže spôsobiť zásah elektrickým prúdom. Ak máte pochybnosti o správnom uzemnení automatickej práčky, overte si to u kvalifikovaného elektrikára alebo servisného technika.

! **UPOZORNENIE:** Zástrčku dodanú s automatickou práčkou neupravujte. Ak sa do zásuvky nezmesťte, nechajte si kvalifikovaným elektrikárom nainštalovať správnu zásuvku.

I Prívod vody

Automatická práčka sa náležite naplní, ak je tlak vody v rozsahu od 50 kPa do 800 kPa. Tlak vody nižší ako 50 kPa môže spôsobiť zlyhanie ventilu vody a neumožní ventilu vody celkom sa uzatvoriť. Ovládače práčky nemusia zvládnuť tlak a spôsobí to vypnutie práčky. (Do ovládacích prvkov bol zabudovaný časový limit na dobu plnenia, aby sa zabránilo preplneniu/zatopeniu v prípade uvoľnenia vnútorného potrubia.)

Vodovodné kohútiky musia byť vo vzdialenosti do 120 cm od zadnej strany automatickej práčky, aby dodané prívodné hadice dosiahla k vašej automatickej práčke.

 Väčšina inštalatérskych predajní predáva prívodné hadice rôznych dĺžok až do dĺžky 305 cm.

 Riziko únikov a poškodení vodou môžete znížiť:

- jednoduchým sprístupnením vodovodných kohútikov,
- vypnutím vodovodných kohútikov, keď sa automatická práčka nepoužíva,
- pravidelnou kontrolou únikov na armatúrach vodovodnej hadice.

! **VAROVANIE:** Pred prvým použitím automatickej práčky skontrolujte všetky pripojenia na ventile vody a kohútikoch z pohľadu únikov.

Vypúšťanie

Spoločnosť Samsung odporúča stúpacie potrubie s výškou 65 cm. Odtoková hadica musí byť nasmerovaná cez sponu odtokovej hadice k stúpaciemu potrubiu. Stúpacie potrubie musí byť dostatočne veľké na prijatie vonkajšieho priemeru odtokovej hadice. Odtoková hadica je pripravená pri výrobe.

Podlaha

V záujme dosahovania optimálnych výsledkov je potrebné automatickú práčku nainštalovať na pevnú podlahu. Drevené podlahy možno budú potrebovať spevnenie kvôli minimalizácii vibrácií a/alebo nevyrovnaným zaťaženiam. Koberce a podlahy z mäkkých dlaždíc sú faktory, ktoré prispievajú k vibráciám a k tendencii vašej automatickej práčky mierne sa počas cyklu odstredovania pohybovať.

VAROVANIE: Automatickú práčku nikdy neinštalujte na vyvýšené alebo nedostatočne stabilné konštrukcie.

Teplota okolia

Automatickú práčku neinštalujte na miesta, kde môže okolitá teplota klesnúť pod bod mrazu vody, pretože vaša automatická práčka si vždy nejakú vodu uchováva v oblasti vodného ventilu, čerpadla a hadíc. Zamrznutá voda vo vedeniach môže poškodiť remene, čerpadlo a iné súčasti.

Inštalácia do prístenku alebo komory

Kvôli bezpečnej a správnej činnosti vyžaduje vaša nová automatická práčka nasledujúce minimálne vzdialenosti:

Bočné strany	25 mm
Hore	25 mm
Vzadu *	50 mm
Vpredu	500 mm

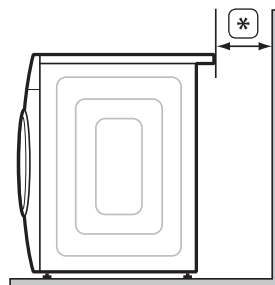

Ak automatickú práčku a sušičku inštalujete spoločne, predná časť prístenku alebo komory musí mať vzduchový otvor bez prekážok s veľkosťou najmenej 500 mm. Samotná práčka ako taká nevyžaduje špecifický vzduchový otvor.

Montáž vašej automatickej práčky

! **UPOZORNENIE:** Pred dokončením inštalácie nezapájajte napájací kábel do nástennej zásuvky.

! **VAROVANIE:** Baliace materiály môžu byť nebezpečné pre deti; všetok baliaci materiál (plastové tašky, polystyrén atď.) uchovajte mimo dosahu detí.

■ KROK 1 - Výber miesta

 Pred montážou automatickej práčky sa uistite, že dané miesto spĺňa nasledovné podmienky:

- Má pevný, rovný povrch bez koberca alebo podlahovej krytiny, ktorá môže brániť vetraniu
- Je mimo priameho slnečného svetla
- Má dostatočné vetranie
- Nebude vystavené teplotám pod bodom mrazu (pod 0 °C)
- Je mimo tepelných zdrojov, ako napríklad olejových alebo plynových
- Má dostatok miesta, aby automatická práčka nestála na svojom napájacom kábli

■ KROK 2 - Demontáž prepravných skrutiek

Pred inštaláciou automatickej práčky musíte demontovať všetky prepravné skrutky zo zadnej časti spotrebiča.

1. Všetky skrutky uvoľnite pomocou kľúča.
(*): Voliteľné

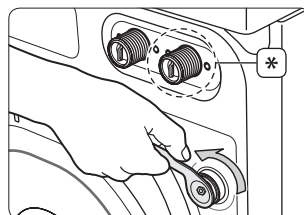

2. Prepravnú skrutku uchopte pomocou kľúča a vytiahnite ju cez širokú časť otvoru. Zopakujte pri každej prepravnej skrutke.

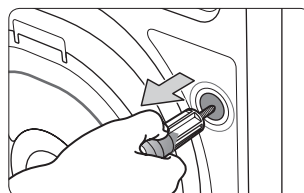

3. Otvory zakryte dodanými krytmi na otvory po skrutkách.
4. Všetky prepravné skrutky si odložte na bezpečné miesto, odkiaľ ich môžete kedykoľvek prevziať, a to pre prípad premiestňovania spotrebiča v budúcnosti.

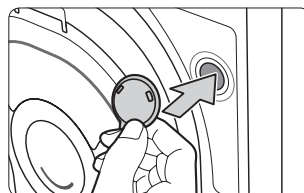

KROK 3 - Nastavenie vyrovnávacích nožičiek



Pri montáži automatickej práčky sa ubezpečte, že sieťová zástrčka, prívod vody a odtok sú ľahko dostupné.

1. Automatickú práčku zasuňte na miesto.
2. Pomocou kľúča povoľte všetky poistné matice.

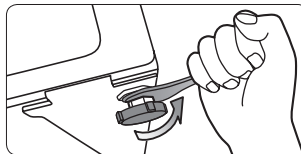

3. Automatickú práčku vyrovnajte otáčaním vyrovnávacích nožičiek rukou podľa potreby.

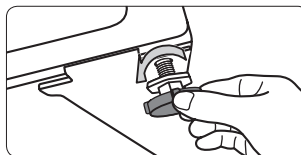

4. Keď je práčka vo vodorovnej polohe, pomocou kľúča dotiahnite poistné matice.
UPOZORNENIE: Práčku môžete presúvať len vtedy, keď sú poistné matice dotiahnuté. Vyrovnávacie nožičky by sa tým mohli poškodiť.

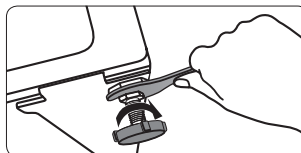

KROK 4 - Pripojenie vody a odtoku

Pripojenie prívodnej hadice vody



VAROVANIE: Nepripájajte niekoľko prívodných hadíc naraz. Môže to spôsobiť únik vody a zásah elektrickým prúdom v dôsledku úniku vody. Ak je hadica príliš krátka, hadicu vymeňte za dlhšiu vysokotlakovú hadicu.

1. Pripojte ramennú vodovodnú tvarovku tvaru L pre prívodnú hadicu so studenou vodou k prívodu studenej vody v zadnej časti práčky. Potom ju dotiahnite otáčaním **dielu (A)** rukou v smere hodinových ručičiek.
 (*): Voliteľné

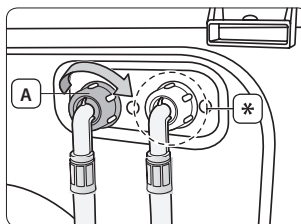

2. Odstráňte **adaptér (B)** z druhej strany **prívodnej hadice (C)**.

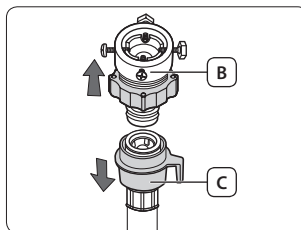

3. Najskôr, pomocou skrutkovača typu „+“ uvoľnite štyri skrutky na adaptéri. Potom uchopte **diel (D)** a otáčajte **diel (E)** podľa šípky, až kým sa nevytvorí 5 mm medzera.

(*) : 5 mm

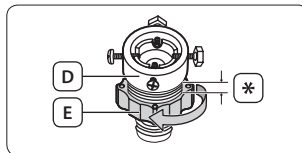

4. Poriadnym dotiahnutím všetkých skrutiek pri zdvíhaní adaptéra nahor pripojte adaptér k vodovodnému kohútiku.

Potom ju dotiahnite adaptér otáčaním **dielu (E)** v smere šípky.

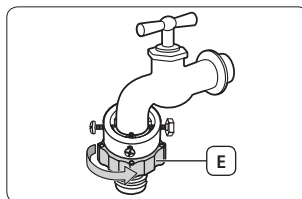

5. Prívodnú hadicu vody pripojte k adaptéri. Ak zatlačíte **diel (F)** do adaptéra, hadica sa automaticky pripojí k adaptéri a pritom vydá „kliknutie“.



Po pripojení prívodu vody k adaptéri sa potiahnutím hadice prívodu vody nadol ubezpečte, že je pripojená správne.



VAROVANIE: Uistite sa, že prívodná hadica vody nie je prekrútená alebo ohnutá. Ak je hadica prekrútená alebo ohnutá, hrozí únik vody a zásah elektrickým prúdom v dôsledku úniku vody. Ak je to potrebné, prívodnú hadicu vody môžete opätovne umiestniť na strane automatickej práčky tak, že uvoľníte ramennú armatúru v tvare písmena L, otočíte hadicu a ramennú armatúru v tvare písmena L opätovne dotiahnete.

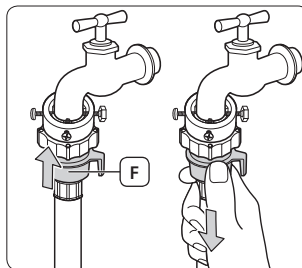

6. Zapnite prívod vody a ubezpečte sa, že z prívodu vody, kohútika alebo adaptéra neuniká žiadna voda. V prípade úniku vody zopakujte predchádzajúce kroky.



VAROVANIE: V prípade úniku vody automatickú práčku nepoužívajte. Môže to spôsobiť zásah elektrickým prúdom alebo zranenie.

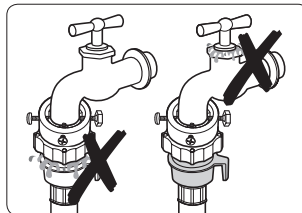

Ak vodovodný kohútik obsahuje kohútik so skrutkovým závitom, prívodnú hadicu vody pripojte na kohútik podľa obrázku.

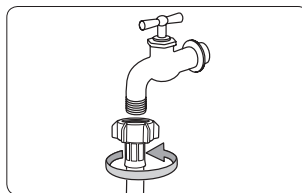

Ako prívod vody používajte najbežnejší typ kohútika. Ak je kohútik štvorcového tvaru alebo je príliš veľký, pred umiestnením kohútika do adaptéra vyberte rozperný krúžok.

Pripojenie prívodnej hadice teplej vody (vybrané modely)

1. Pripojte červenú ramennú vodovodnú tvarovku tvaru L pre prívodnú hadicu s teplou vodou k prívodu teplej vody v zadnej časti práčky. Potom ju dotiahnite otáčaním **dielu (A)** rukou v smere hodinových ručičiek.
2. Druhý koniec prívodnej hadice teplej vody pripojte ku kohútiku s teplou vodou na umývadle rovnakým spôsobom, ako ste pripojili prívodnú hadicu studenej vody.



Ak sa bude používať len studená voda, použite diel v tvare písmena Y.

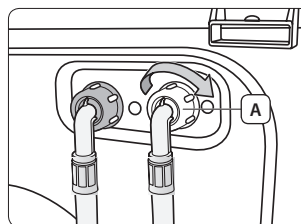

Pripojenie hadice Aqua (vybrané modely)

Hadicu Aqua sme vyvinuli pre dokonalú ochranu pred únikmi.

Zarážka Aqua sa pripája k hadici Aqua a v prípade poškodenia hadice automaticky preruší prúdenie vody.

Taktiež na zarážke Aqua zobrazí výstražný **indikátor (A)**.

Hadicu Aqua pripojte namontovaním zarážky Aqua na kohútik podľa znázornenia.

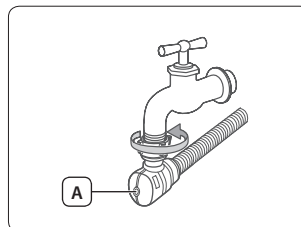

■ Pripojenie odtokovej hadice

Koniec odtokovej hadice môžete umiestniť tromi spôsobmi:

Cez okraj umývadla

Odtoková hadica sa musí umiestniť do výšky medzi 60 a 90 cm. Aby ste uchovali hrdlo odtokovej hadice prehnuté, použite dodaný **plastový vodiacu lištu hadice (A)**.

Vodiacu lištu zaistíte pomocou háčika o stenu alebo pomocou špagátu ku kohútiku, aby ste zabránili pohybu odtokovej hadice.

(*) : 60 – 90 cm

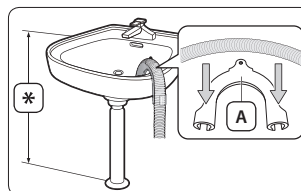

K prípojke odtokového potrubia drezu

Prípojka odtokového potrubia sa musí nachádzať nad sifónom drezu, aby sa koniec hadice nachádzal minimálne 60 cm nad zemou.

K stúpaciemu potrubiu

Ako stúpacie potrubie odporúčame používať 65 cm vysoké zvislé potrubie. Nesmie byť kratšie ako 60 cm a dlhšie ako 90 cm. Aby ste uchovali hrdlo odtokovej hadice prehnuté, použite dodaný **plastový vodiacu lištu hadice (A)**. Odtokovú hadicu zaistíte k stúpaciemu potrubiu upevňovacími pásmi, aby sa nehybala.



Vývod stúpacieho potrubia vyžaduje:

- priemer minimálne 5 cm,
- minimálnu odvodnú kapacitu v hodnote 60 litrov za minútu.

(*) : 60 – 90 cm

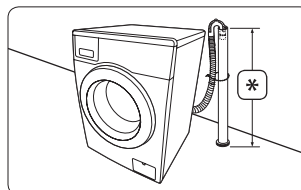

■ KROK 5 - Pripojenie napájania automatickej práčky

Sieťový kábel zapojte do stenovej zásuvky, AC 220 - 240 V/50 Hz schválenej elektrickej zásuvky chránenej poistkou alebo ističom. (Ďalšie informácie o elektrických a uzemňovacích požiadavkách si pozrite v časti „Zdroj elektrickej energie a uzemnenie“ na strane 12.)



Testovacia prevádzka

Náležitosť inštalácie práčky po dokončení inštalácie overte spustením cyklu Rinse+Spin (Pláchanie+odstreďovanie) po dokončení inštalácie.

■ KROK 6 – Spustenie kalibračného režimu

Práčka Samsung automaticky zisťuje váhu bielizne. V záujme presnejšieho rozpoznávania váhy vám odporúčame ihneď po inštalácii práčky spustiť cyklus Režim kalibrácie. Podľa nižšie uvedených pokynov spustíte cyklus Režim kalibrácie.



Pred spustením cyklu Režim kalibrácie sa uistite, že v bubne sa nič nenachádza a na práčke nie je nič položené.

1. Práčku vypnite.
2. Stlačte tlačidlo **Napájanie** za súčasného držania tlačidiel **Temp. (Teplota)** a **Delay End (Oneskorenie ukončenia)**. Práčka sa zapne a na displeji sa zobrazí „CLB“.
3. Stlačením tlačidla **Spustiť/Pozastaviť** aktivujte cyklus Režim kalibrácie.
4. Približne 3 minúty sa bude bubon otáčať v smere a proti smeru hodinových ručičiek.
5. Keď sa cyklus Režim kalibrácie dokončí, na displeji sa zobrazí hlásenie „End“ (alebo „0“) a práčka sa automaticky vypne.
6. Automatická práčka je teraz pripravená na používanie.

■ Používanie automatickej práčky

S novou automatickou práčkou značky Samsung bude najťažšou časťou prania rozhodnutie, ktorú várku operiete najskôr.

Informácie o pracích prostriedkoch a prísadách

■ Používanie správneho čistiaceho prostriedku

Typ pracieho prostriedku, ktorý by ste mali použiť, závisí od farby tkaniny (bavlna, syntetické, jemné oblečenie, vlna), teploty prania a stupňa zašpinenia. Vždy používajte prací prostriedok na bielizeň so „slabými mydlinami“, ktoré je navrhnuté pre automatické práčky.

Postupujte podľa odporúčaní výrobcu pracieho prostriedku, ktoré sú založené na hmotnosti bielizne, stupňa znečistenia a tvrdosti vody vo vašej oblasti. Ak nevíete, aká tvrdá je vaša voda, opýtajte sa na vašich miestnych vodárňach.



Nepoužívajte prací prostriedok, ktorý zatvrdol alebo stuhol, pretože prací prostriedok môže zostať v cykle pláchania. Môže to spôsobiť, že vaša automatická práčka nebude pláčať správne alebo to spôsobí zablokovanie pretekania.

■ Používanie priechinka na prací prášok

Vaša automatická práčka má samostatné oddelenia pre dávkovanie pracieho prostriedku a zmäkčovača látok.

Pred spustením automatickej práčky pridajte do správnych priechinkov všetky prísady.



UPOZORNENIE: Počas chodu vašej automatickej práčky neotvárajte priechinok na prací prostriedok. Mohla by vás popáliť horúca voda alebo para.



Pri praní veľkých položiek nepoužívajte nasledovné typy pracích prostriedkov.

- Tabletové alebo kapsulové typy pracích prostriedkov
- Pracie prostriedky používajúce guľôčku alebo sieť

①	Priechinok na prací prostriedok predprania: Prací prostriedok pre predpranie alebo škrobenie.
②	Priechinok na prací prostriedok pre hlavné pranie: Prací prostriedok pre hlavné pranie, zmäkčovač vody, prostriedok na predbežné namáčanie, bielenie a odstraňovanie flakov.
⊗	Priechinok na zmäkčovač: Zmäkčovač tkanín (naplňte iba po čiarku MAX A).

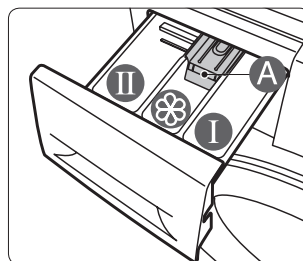



1. Vytiahnite priechinok na prací prostriedok na ľavej strane práčky.
2. Pred spustením automatickej práčky pridajte odporúčané množstvo pracieho prostriedku na bielizeň priamo do **priechinku na hlavné pranie** ②.

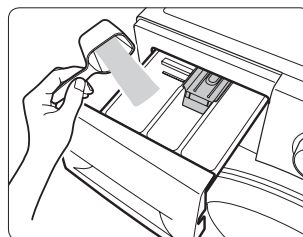

Ak chcete použiť tekutý prací prostriedok, využite priechinok na tekutý prací prostriedok (**vybrané modely**)^{*)} na strane 20).

Do vodiaceho prvku na tekutý prací prostriedok nepridávajte prací prášok.



3. V prípade potreby pridajte odporúčané množstvo zmäkčovadla látok do oddelenia pre **zmäkčovač** .

Nesmiete presiahnuť rysku **MAX** .

 Koncentrované alebo silné zmäkčovadlá tkanín a aviváž sa musia pred pridaním do priechinka rozriediť s malým množstvom vody (zabráni to zablokovaniu prietoku).

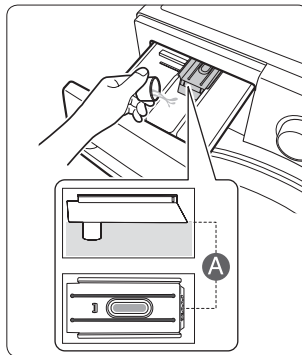

 **UPOZORNENIE:** Do priechinka na **zmäkčovač**  tkanín nepridávajte práškový ani tekutý prací prostriedok.

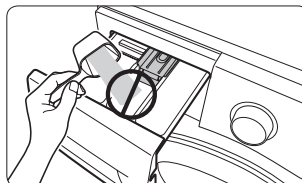

4. Pri použití funkcie predpierania pridajte odporúčané množstvo pracieho prostriedku pre bielizeň do **priechinka pre predpieranie** .

5. Zatlačením zavrite zásuvku na prací prostriedok.

 Dajte pozor, aby zmäkčovač tkanín nevytiekol, keď zatvárate zásuvku na prací prostriedok po pridaní zmäkčovača tkanín do priechinka na zmäkčovač.



■ Používanie tekutého pracieho prostriedku (vybrané modely)

Ak chcete používať tekutý prací prostriedok, umiestnite vodiaci prvok na tekutý prací prostriedok do **priechinka na hlavné pranie**  a prací prostriedok nalejte do priechinka na hlavné pranie. Nesmiete presiahnuť rysku MAX na vodiacom prvku pre tekutý prací prostriedok.

 • Vodiaci prvok na tekutý prací prostriedok vložte až po tom, ako odstránite zásuvku na prací prostriedok z práčky po stlačení **uvolňovacej páčky (A)**.

• Po vypraní môže v zásuvke na prací prostriedok zostať trochu tekutiny.

 **UPOZORNENIE:**

- Keď používate tekutý prací prostriedok, nepoužívajte funkciu predprania.
- Keď používate prací prášok, vyberte vodiaci prvok na tekutý prací prostriedok.

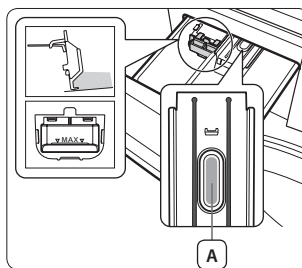

Prvé pranie









Pred prvým práním bielizne musíte vykonať kompletný prázdny cyklus (t.j. bez bielizne).

1. Zapnite prívod vody do automatickej práčky.
2. Prídajte trochu pracieho prostriedku do **priečinka na hlavné pranie** ① v zásuvke na prací prostriedok.
3. Stlačením tlačidla **Napájanie** zapnete napájanie.
4. Otáčaním voliča cyklov vyberte cyklus Rinse+Spin (Pláchanie+odstredovanie).
5. Stlačte tlačidlo **Spustiť/Pozastaviť**.



Týmto sa z bubna odstráni všetka voda, ktorá v ňom mohla zostať po testovacej prevádzke výrobcu.

Bezpečnostné pokyny

1. Zapnite prívod vody do automatickej práčky.
2. Bielizeň pridajte voľne do bubna. Bubon neprepĺňajte.
 -  **UPOZORNENIE:** Automatickú práčku nepreťažujte. Ak chcete stanoviť nosnosť pre jednotlivé typy bielizne, pozrite si časť „**Určenie kapacity várky**“ na strane 29.
 -  Odevy odolné voči vode neperte pri normálnom cykle s výnimkou kombinácie s cyklom Outdoor Care (Starostlivosť o outdoorové odevy).
3. Dvierka zatvorte, pokým nezapadnú.
 -  **UPOZORNENIE:** Prací prostriedok môže po cykle prania zostať na prednom gumovom tesnení práčky alebo na tesnení dvier. Kým dvierka zavriete, odstráňte všetky zvyšky pracieho prostriedku, pretože môžu spôsobiť únik vody.
 -  **UPOZORNENIE:** Ubezpečte sa, že sa bielizeň nezachytila do dverí, pretože by to mohlo spôsobiť únik vody.
4. Stlačením tlačidla **Napájanie** zapnete napájanie.
 -  Funkcia Posledná pamäť
 - Keď zapnete práčku, na ovládacom paneli sa zobrazí posledné používané nastavenie. Ak však posledné používané nastavenie bol cyklus Eco Drum Clean (Ekologické čistenie bubna), Rinse+Spin (Pláchanie+odstredovanie) alebo Spin (Odstredovanie), táto funkcia sa nepoužije.
 - Ak po zapnutí práčky čo i len jemne otočíte Volič cyklov, táto funkcia sa nepoužije a ovládací panel sa vynuluje.
5. Do príslušných priečinkov v zásuvke na prací prostriedok prídajte prací prostriedok, a ak je to potrebné, tak aj zmäčkovadlo alebo prací prostriedok na predpieranie.
6. Pre várku vyberte príslušný cyklus a možnosti. Rozsvietenia sa príslušné indikátory a na displeji sa zobrazí odhadovaný čas cyklu.
7. Stlačte tlačidlo **Spustiť/Pozastaviť**.
 -  **UPOZORNENIE:** Počas prevádzky práčky sa nedotýkajte sklenených dverí, pretože môžu byť horúce.
 -  **UPOZORNENIE:** Kým je práčka v prevádzke, neotvárajte zásuvku na prací prostriedok ani filter na nečistoty. Mohla by vás zasiahnuť horúca voda alebo para.

Používanie ovládacieho panelu

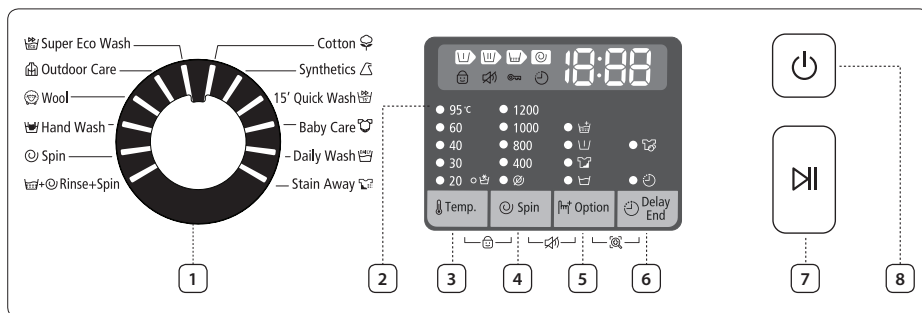

1. Volič cyklu

Vyberte rozvrhnutie otáčania a rýchlosť otáčok pre cyklus.

Ďalšie informácie o jednotlivých cykloch nájdete v časti „**Používanie voliča cyklu**“ na strane 24.

2. Digitálny grafický displej

Zobrazuje zostávajúci čas cyklu prania, všetky informácie o cykloch a chybové kódy.



3. Tlačidlo Temp. (teploty)

Opakovane stláčajte toto tlačidlo, aby ste prechádzali cez dostupné možnosti teploty vody:

Studená voda , 20 °C, 30 °C, 40 °C, 60 °C a 95 °C

4. Tlačidlo Spin (odstreďovania)

Opakovane stláčajte tlačidlo, aby ste prechádzali cez dostupné rýchlosti cyklu odstredovania.





WF8*F5E**4*, WF8*F5E**H* WF7*F5E**4*, WF7*F5E**H*	Podržať pláchanie,  , 400, 800, 1200, 1400 rpm
WF8*F5E**2*, WF8*F5E**M* WF7*F5E**2*, WF7*F5E**M* WF6*F4E**2*, WF6*F4E**M*	Podržať pláchanie,  , 400, 800, 1000, 1200 rpm
WF6*F4E**0*, WF6*F4E**L*	Podržať pláchanie,  , 400, 600, 800, 1000 rpm

Bez indikátora	Podržať pláchanie: Bieliež sa nechá nasiaknuť v poslednej vode pláchania. Skôr, ako sa bieliež môže vybrať, sa musí spustiť cyklus vypúšťania alebo odstredovania. (Ak sú všetky indikátory vypnuté, znamená to cyklus Podržať pláchanie.)
	Bez odstredovania: Bieliež zostane v bubne a po konečnom vypúšťaní sa nevykoná žiadny cyklus odstredovania.

5. Tlačidlo Option (Možnosť)

Opakovane stláčajte toto tlačidlo, aby ste prechádzali cez možnosti:

Namáčanie > Intenzívne > Predpieranie > Pláchanie+ > Namáčanie + Pláchanie+ > Intenzívne + Pláchanie+ > Predpieranie + Pláchanie+ > vypnuté

	<p>Namáčanie: Táto funkcia slúži na odstraňovanie škvŕn z bielizne namáčaním.</p> <ul style="list-style-type: none"> Funkcia Namáčanie sa vykonáva 13 minút v rámci cyklu. Funkcia Namáčanie pokračuje počas 30 minút so šiestimi cyklami, kde jeden cyklus je cyklus namáčania, ktorý odstreduje počas 1 minúty a je nečinný počas 4 minút. Funkcia namáčania je dostupná iba s cyklami: Cykly Cotton (Bavlna), Synthetics (Syntetika), Stain Away (Odstraňovanie škvŕn), Daily Wash (Denné pranie), Super Eco Wash (Super ekologické pranie) a Baby Care (Starostlivosť o deti).
	<p>Intenzívne: Túto funkciu použite vtedy, keď je bielizeň silne znečistená a musí sa intenzívne oprat'. Čas cyklu sa zvýši pre každý cyklus.</p>
	<p>Predpieranie: Táto funkcia slúži na predpranie bielizne pred cyklom hlavného prania. Funkcia predprania je k dispozícii iba v cykloch Cotton (Bavlna), Synthetics (Syntetika), Stain Away (Odstraňovanie škvŕn), Daily Wash (Denné pranie), Super Eco Wash (Super ekologické pranie) a Baby Care (Starostlivosť o deti).</p>
	<p>Pláchanie+: Stlačením tohto tlačidla pridajte dodatočné cykly pláchania.</p>

6. Tlačidlo Delay End (oneskorenia ukončenia)

Opakovane stlačte toto tlačidlo, aby ste prechádzali cez dostupné možnosti Delay End (Oneskorenie ukončenia) (od 3 hodín do 19 hodín v hodinových prírastkoch).

Zobrazená hodina naznačuje čas, kedy sa pranie dokončí.

7. Tlačidlo Spustiť/pozastaviť



Stlačením tohto tlačidla pozastavíte a znovu spustíte cyklus.

8. Tlačidlo napájania

Jedným stlačením tohto tlačidla zapnete práčku. Opakovaným stlačením tohto tlačidla vypnete práčku.

Ak sa automatická práčka nechá zapnutá dlhšie ako 10 minút bez obsluhy akéhokoľvek tlačidla, napájanie sa automaticky vypne.

I Používanie voliča cyklu

Cyklus	Využitie
Cotton (Bavlna)	<p>Pre priemerne, prípadne jemne znečistené bavlnené oblečenie, posteľnú bielizeň, obrusy, spodnú bielizeň, uteráky, tričká atď.</p> <p>Pri praní postelnej bielizne alebo obliečok je odporúčaná rýchlosť odstredovania 800 ot./min. (pre 2,0 kg alebo menšiu várku).</p> <p> Modely 6 kg triedy nedisponujú funkciou na pranie postelnej bielizne.</p>
Synthetics (Syntetika)	<p>Pre priemerne alebo jemne znečistené blúzky, tričká atď., vyrobené z polyesteru (Diolen, Trevira), polyamidu (perlon, nylón) alebo iných podobných zmesí.</p>
15' Quick Wash (15-minútové rýchle pranie)	<p>Pre jemne znečistené odevy a bielizeň s hmotnosťou menej ako 2,0 kg, ktorú potrebujete rýchlo oprat'. Trvá minimálne 15 minút, môže sa však odlišovať od vyznačených hodnôt v závislosti od tlaku vody, tvrdosti vody, teploty privádzanej vody, izbovej teploty, typu a množstva prania, úrovne znečistenia, používaného pracieho prostriedku, nevyváženosti dávky, výkyvov v elektrickej sieti a zvolených doplnkových volieb.</p> <p> UPOZORNENIE: Pracieho prostriedku by malo byť (pri 2,0 kg várke) menej ako 20 g. V opačnom prípade môžu jeho zvyšky zostať na odevoch.</p>
Baby Care (Starostlivosť o deti)	<p>Cykly prania pri vysokej teplote a dodatočného pláchania zaručia, že na odevoch nezostanú zvyšky pracieho prášku, ktoré by mohli dráždiť detskú pokožku.</p>
Daily Wash (Denné pranie)	<p>Pre každodenné položky, ako napríklad spodnú bielizeň a tričká.</p>
Stain Away (Odstraňovanie škvŕn)	<p>Pre odevy so škvŕnami. Cyklus Stain Away (Odstraňovanie škvŕn) zabezpečuje účinné odstraňovanie škvŕn s maximálnou šetrnosťou, vďaka čomu nie je potrebné predbežné ošetrenie škvŕn. V záujme optimálnej účinnosti odstraňovania škvŕn vám odporúčame používať s týmto cyklom možnosť vysokej teploty, pri ktorej sa teplota prania zvyšuje pomocou interného ohrievača za účelom všeobecného odstraňovania najrôznejších škvŕn.</p> <p>Tento cyklus zahŕňa namáčanie na efektívne odstraňovanie škvŕn z bielizne. Počas namáčania sa bubon na chvíľu prestane otáčať, zastavenie jeho činnosti neznamená poruchu.</p>
Super Eco Wash (Super ekologické pranie)	<p>Nízkoteplotný režim Super Eco Wash (Super ekologické pranie) zaručuje dosiahnutie dokonalých výsledkov pri praní a súčasne efektívnu úsporu energie.</p>
Outdoor Care (Starostlivosť o outdoorové odevy)	<p>Pre nepremokavé odevy, ako sú odevy na hory, odevy na lyžovanie a športové odevy. Tieto tkaniny obsahujú úpravu s funkčnými technológiami, ako sú napr. spandex, stretch alebo mikrovláčna.</p>
Wool (Vlna)	<p>Len pre vlnu s možnosťou prania v pračke. Várka by mala mať menej ako 2,0 kg (modely 6 kg triedy: 1,5 kg)</p> <p>Cyklus Wool (Vlna) vyperie bielizeň pomocou jemných kolísavých pohybov. Počas pracieho cyklu pokračujú jemné kolísavé pohyby a namáčanie kvôli ochrane vlákien vlny pred zrazením/skrútením a pre super jemnú čistotu. Toto zastavenie činnosti práčky počas namáčania nie je príznakom poruchy.</p> <p>Neutrálny prací prostriedok sa odporúča pre cyklus vlny, a to v záujme lepších výsledkov prania a v záujme lepšej starostlivosti o vlákna vlny.</p>
Hand Wash (Ručné pranie)	<p>Veľmi jemný cyklus prania, ktorý je taký jemný, ako ručné pranie.</p>
Spin (Odstredovanie)	<p>Vykoná dodatočný cyklus odstredovania na odstránenie väčšieho množstva vody.</p>
Rinse+Spin (Pláchanie + odstredovanie)	<p>Pre várku, ktorú je potrebné len opláchnuť alebo na prídanie zmäčkovadla pre textilie pridaného počas pláchania do várky.</p>

■ Detská zámka

Funkcia Detská zámka vám umožní uzamknúť tlačidlá, aby sa nedal zmeniť cyklus prania, ktorý ste zvolili.

■ Aktivovanie/deaktivovanie

Ak chcete aktivovať alebo deaktivovať funkciu Detská zámka, súčasne na 3 sekundy stlačte tlačidlá **Temp. (Teplota)** a **Spin (Odstredovanie)**.

Indikátor „Detská zámka“ sa rozsvieti, keď sa táto funkcia aktivuje.

Keď sa aktivuje funkcia Detská zámka, bude fungovať len tlačidlo **Napájanie**.

Funkcia Detská zámka zostane zapnutá aj potom, čo sa napájanie zaplo a vyplo, prípadne po odpojení a opätovnom pripojení napájacieho kábla.

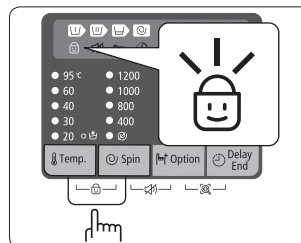

■ Vypnutie zvuku

Funkciu Vypnutie zvuku môžete vybrať počas všetkých cyklov. Keď túto funkciu vyberiete, zvuk sa vypne pre všetky cykly. Aj potom, čo sa opakovane zapne a vypne zvuk, nastavenie sa uchová.

■ Aktivovanie/deaktivovanie

Ak chcete aktivovať alebo deaktivovať funkciu Vypnutie zvuku súčasne na 3 sekundy stlačte tlačidlá **Spin (Odstredovanie)** a **Option (Možnosť)**.

Indikátor Vypnutie zvuku sa rozsvieti, keď sa táto funkcia aktivuje.

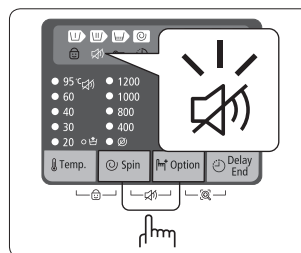

■ Oneskorenie ukončenia

Automatickú práčku môžete nastaviť tak, aby automaticky dokončila vaše pranie neskôr, pričom si môžete vybrať oneskorenie od 3 do 19 hodín (v prírastkoch po 1 hodine). Zobrazená hodina naznačuje čas, kedy sa pranie dokončí.

1. Zapnite prívod vody do automatickej práčky.
2. Bielizeň pridajte voľne do bubna. Bubon nepreplňajte.
3. Stlačením tlačidla **Napájanie** zapnete napájanie.
4. Do príslušných priechodiek v zásuvke na prací prostriedok pridajte prací prostriedok, a ak je to potrebné, tak aj zmäčkovadlo alebo prací prostriedok na predpieranie.
5. Pre várku vyberte príslušný cyklus a možnosť.
6. Opakovane stlačte tlačidlo **Delay End (Oneskorenie ukončenia)**, až kým sa nenastaví čas oneskorenia.
7. Stlačte tlačidlo **Spustiť/Pozastaviť**.
Indikátor „Delay End (Oneskorenie ukončenia)“ bude blikať a hodiny začnú odpočítavať, až kým sa nedosiahne nastavený čas.
8. Ak chcete zrušiť funkciu Delay End (Oneskorenie ukončenia), práčku vypnite a znova zapnite pomocou tlačidla **Napájanie**.

Smart Check

Táto funkcia vám umožňuje kontrolovať stav práčky pomocou inteligentného telefónu.



Funkcia Smart Check bola optimalizovaná pre:
Série Galaxy & iPhone (niektoré modely nie sú podporované)

Prevzatie aplikácie Samsung Smart Washer

Prevezmite aplikáciu Samsung Smart Washer do vášho mobilného telefónu z predajne Android market alebo Apple App store a nainštalujte ju. Nájst ju môžete poľahky vyhľadanim reťazca „**Samsung Smart Washer**“.

Používanie funkcie Smart Check

- Keď pri výskyte chyby súčasne 3 sekundy podržíte stlačené tlačidlá **Option** (**Možnosť**) a **Delay End** (**Oneskorenie ukončenia**) spustí sa funkcia Smart Check. Funkciu Smart Check je možné spustiť aj v prípade, ak po zapnutí práčky nedôjde k stlačeniu žiadneho tlačidla.
- Segmenty LED na displeji sa otáčajú 2 alebo 3 sekundy a kód funkcie Smart Check sa zobrazí na zobrazovacom paneli práčky.

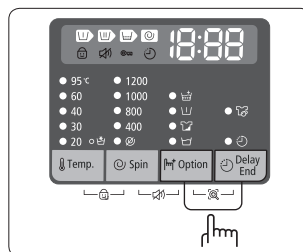

- Spustíte aplikáciu **Samsung Smart Washer** vo vašom inteligentnom telefóne a ťuknete na tlačidlo **Smart Check**.



'Smart Check' sa môže zmeniť na „Smart Care“ v závislosti od výberu jazyka.

- Fotoaparát inteligentného telefónu namierte na kód funkcie Smart Check zobrazený na zobrazovacom paneli práčky.





- Ak sa na displeji práčky odráža svetlo zo žiarovky, žiarivky alebo lampy, inteligentný telefón nemusí úspešne rozpoznať kód funkcie Smart Check.
- Ak inteligentný telefón držíte príliš širokom pozorovacom uhle vzhľadom na prednú stranu zobrazovacieho panelu, chybový kód nemusí byť možné rozpoznať. V záujme optimálnych výsledkov inteligentný telefón držte tak, aby predná strana zobrazovacieho panelu a inteligentný telefón boli paralelne alebo takmer paralelne.

- Ak dôjde k správnejmu zaostreniu, kód funkcie Smart Check sa automaticky rozpozná a na displeji inteligentného telefónu sa zobrazia podrobné informácie o stave práčky, chybe a protiopatreniach.
- Ak inteligentný telefón nerozpozna kód funkcie Smart Check viac ako dvakrát, kód inteligentnej kontroly zobrazený na zobrazovacom paneli práčky zadajte ručne do aplikácie Samsung Smart Washer.

Pranie bielizne



Pranie bielizne pomocou voliča cyklov

Vaša nová automatická práčka zjednodušuje pomocou automatického ovládacieho systému „Fuzzy Control“ spoločnosti Samsung pranie bielizne. Keď zvolíte cyklus prania, zariadenie nastaví správnu teplotu, čas prania a rýchlosť prania.

1. Zapnite prívod vody do automatickej práčky.
2. Otvorte dvierka.
3. Bielizeň pridajte voľne do bubna. Bubon neprepĺňajte.
4. Zatvorte dvierka.
5. Stlačením tlačidla **Napájanie** zapnete napájanie.
6. Do príslušných priečinkov v zásuvke na prací prostriedok pridajte prací prostriedok, a ak je to potrebné, tak aj zmäkčovačlo alebo prací prostriedok na predpieranie.
 -  Funkcia Predpieranie je k dispozícii iba pri výbere cyklov Cotton (Bavlna), Synthetics (Syntetika), Baby Care (Starostlivosť o deti), Daily Wash (Denné pranie), Stain Away (Odstraňovanie škvŕn) a Super Eco Wash (Super ekologické pranie). Je to potrebné iba vtedy, keď je oblečenie ťažko znečistené.
7. Pomocou Volič cyklu vyberte príslušný cyklus podľa druhu materiálu: Cotton (Bavlna), Synthetics (Syntetika), 15' Quick Wash (15-minútové rýchle pranie), Baby Care (Starostlivosť o deti), Daily Wash (Denné pranie), Stain Away (Odstraňovanie škvŕn), Super Eco Wash (Super ekologické pranie), Outdoor Care (Starostlivosť o outdoorové odevy), Wool (Vlna) a Hand Wash (Ručné pranie). Na ovládacom paneli sa rozsvietia príslušné indikátory.
8. Teraz môžete stlačením príslušného tlačidla možnosti ovládať teplotu prania, počet cyklov pláchania, rýchlosť odstredovania a čas oneskorenia.
9. Stlačením tlačidla **Spustiť/Pozastaviť** spustíte pranie. Indikátor priebehu sa rozsvieti a na displeji sa zobrazí zostávajúci čas cyklu.
 -  Celková doba cyklu a počet cyklov pláchania v rámci cyklu Cotton (Bavlna) sa môžu líšiť v závislosti od množstva bielizne.
10. Keď sa dokončí celý cyklus, napájanie sa automaticky vypne. Otvorte dvierka a vložte bielizeň.



Pozastavenie prania

Do 5 minút od spustenia prania môžete pridať/odobrať položky bielizne.

1. Stlačením tlačidla **Spustiť/Pozastaviť** odomknite dvierka.
 -  Ak je hladina alebo teplota vody v bubne príliš VYSOKÁ, dvere sa neotvoria a bliká kontrolka „Uzamknutie dverí“ . V takom prípade počkajte, kým kontrolka prestane blikat. (Kontrolka bude blikat približne 1 až 2 minúty.)
2. Otvorte dvierka a vložte/vyberte bielizeň.
3. Po zatvorení dverok pranie znovu spustíte stlačením tlačidla **Spustiť/Pozastaviť**.

Manuálne pranie

Bielizeň môžete prať aj manuálne bez použitia Volič cyklu.

1. Zapnite prívod vody do automatickej práčky.
2. Otvorte dvierka.
3. Bielizeň pridajte voľne do bubna. Bubon neprepĺňajte.
4. Zatvorte dvierka.
5. Stlačením tlačidla **Napájanie** zapnete napájanie.
6. Do príslušných priečinkov v zásuvke na prací prostriedok pridajte prací prostriedok, a ak je to potrebné, tak aj zmäkčovadlo alebo prací prostriedok na predpieranie.
7. Otáčaním Volič cyklu vyberte cyklus Cotton (Bavlna).
8. Teplotu vyberte stlačením tlačidla **Temp. (Teplota)**.
(Studená voda , 20 °C, 30 °C, 40 °C, 60 °C a 95 °C)
9. Stlačte tlačidlo **Spin (Odstredovanie)**, aby ste vybrali rýchlosť odstredovania.
(Bez indikátora: Podržať pláchanie, : Bez odstredovania)
10. Opakovane stlačte tlačidlo **Delay End (Oneskorenie ukončenia)**, aby ste prechádzali cez dostupné možnosti Delay End (Oneskorenie ukončenia) (od 3 do 19 hodín v hodinových prírastkoch). Zobrazená hodina naznačuje čas, kedy sa pranie dokončí.
11. Stlačením tlačidla **Spustiť/Pozastaviť** spustíte pranie.

Pokyny pre bielizeň

Podľa týchto pokynov postupujte pre dosiahnutie najčistejšej bielizne a najúčinnejšieho prania.



Pred praním vždy skontrolujte štítok starostlivosti na oblečení.

Vašu bielizeň triedte a perte podľa nasledujúcich kritérií:

- Štítok o starostlivosti: Bielizeň roztriedte na bavlnu, zmiešané tkaniny, syntetiku, hodváby, vlnu a umelý hodváb.
- Farebné: Roztriedte biele a farebné. Farebné kusy oblečenia perte samostatne.
- Veľkosť: Umiestnenie kusov oblečenia rôznych veľkostí do rovnakej várky zlepši pranie.
- Citlivosť: Jemné kusy oblečenia perte oddelene pomocou jemného pracieho cyklu pre čisté, nové vlnené položky, záclony a hodvábné kusy oblečenia. Skontrolujte štítky na oblečení, ktoré periete alebo si preštudujte časť **Tabuľka starostlivosti o tkaniny** na strane 37.

Vyprázdenie vreciek

Pred každým praním vyprázdňte všetky vrecká vašej bielizne. Malé, tvrdé predmety s nepravidelnými tvarmi, ako napríklad mince, nože, pripínáčky a kancelárske sponky by mohli vašu automatickú práčku poškodiť.

Neperte oblečenie s veľkými sponami, gombíkmi alebo inými ťažkými kovovými predmetmi. Kov na oblečení môže poškodiť vaše oblečenie, ako aj bubon. Pred praním otočte oblečenie s gombíkmi a oblečenie s výšivkami naopak. Ak budú počas prania otvorené zipsy nohavíc a kabátov, môže dôjsť k poškodeniu bubna. Pred praním by ste mali zipsy zatvoriť a upevniť pomocou šnúrky.

Oblečenie s dlhými šnúrkami sa môže zamotať s iným oblečením a môže dôjsť k ich poškodeniu. Uistite sa, že ste šnúrky pred spustením prania upevnili.

Predpieranie bavlny

Vaša nová automatická práčka, ktorá kombinuje moderné pracie prostriedky, vám poskytne vynikajúce výsledky prania, čím ušetríte energiu, čas, vodu a prací prostriedok. Avšak, ak je vaša bavlna obzvlášť špinavá, použite predpieranie s čistiacim prostriedkom založeným na proteíne.

■ Určenie kapacity várky

Automatickú práčku nadmerne nezaťažujte, pretože sa vaša bielizeň nemusí správne oprat'. Použite nižšie uvedenú tabuľku, aby ste určili kapacitu várky pre typ bielizne, ktorú periete.

Typ tkaniny	Kapacita várky (kg)		
	WF8*F5E	WF7*F5E	WF6*F4E
Cotton (Bavlna)	8,0	7,0	6,0
Synthetics (Syntetika)	3,5	3,5	3,0
Outdoor Care (Starostlivosť o outdoorové odevy)	2,0	2,0	2,0
Wool (Vlna)	2,0	2,0	1,5



Keď je várka nevyvážená a zobrazí sa chybový kód, **UE**, bielizeň preusporiadajte. Ak je bielizeň nevyvážená, účinnosť odstreďovania môže klesnúť.



Pri praní postelnej bielizne alebo oblečok na periny sa môže čas prania predĺžiť, prípadne môže dôjsť k zníženiu účinnosti odstreďovania.

Pri praní postelnej bielizne alebo oblečok je odporúčaná rýchlosť cyklu odstreďovania 800 ot./min. a kapacita várky 2,0 kg alebo menej.



Modely 6 kg triedy nedisponujú funkciou na pranie postelnej bielizne.



UPOZORNENIE: Ubezpečte sa, že ste do siete na bielizeň (zakúpenú dodatočne) vložili podprsenky (s možnosťou prania vo vode).

- Kovové časti podprsenky sa môžu cez materiál dostať a poškodiť bielizeň. Preto sa ubezpečte, že ste ich vložili do jemnej siete na bielizeň.
- Malé, ľahké oblečenie, ako napríklad ponožky, rukavice, pančuchy a vreckovky sa môžu okolo dvierok zachytiť. Dajte ich do jemnej siete na bielizeň.

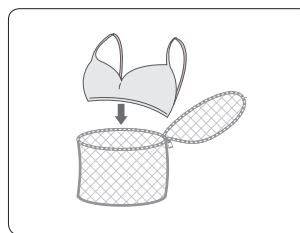

UPOZORNENIE: Sieť na bielizeň neperte samostatne bez inej bielizne. Môže to spôsobiť neobvyklé vibrácie, ktoré by mohli automatickú práčku posunúť a spôsobiť ujmu na zdraví.

■ Čistenie automatickej práčky

Uchovávaním automatickej práčky v čistote zvyšujete jej výkon, predchádzate predčasným opravám a predlžujete jej životnosť.

Vypúšťanie automatickej práčky v stave núdze



V prípade výpadku elektriny pred tým, ako vyberiete bielizeň, vypustite všetku zvyšnú vodu.

1. Automatickú práčku odpojte od elektrickej zásuvky.
2. Otvorte **kryt filtra (A)** zatlačením a potiahnutím rukoväte.

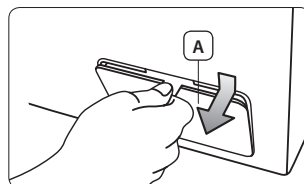

3. Pripravte si nádobu.
 Zachytenej vody môže byť viac ako by ste očakávali. Použite veľkú nádobu.
4. Vytiahnite **hadicu núdzového vypustenia (C)** a vložte koniec **hadice núdzového vypustenia (C)** do nádoby.

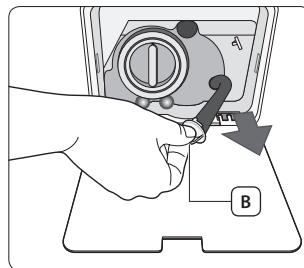

5. Chyťte **kryt núdzového vypustenia (B)** na konci **hadice núdzového vypustenia (C)** a pomaly ho vytiahnite.
6. Všetku vodu nechajte vytečť do misky.
7. Kryt núdzového vypustenia a hadicu núdzového vypustenia dajte na pôvodné miesto.
8. Zatvorte kryt filtra.

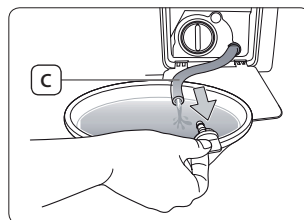

Čistenie odpadového filtra

Odpadový filter vám odporúčame čistiť 5 alebo 6 krát ročne, prípadne keď sa zobrazí správa „SE“. Ak sa vo filtrí na nečistoty zachytia cudzie látky, účinnosť funkcie Eco Bubble sa zníži.

UPOZORNENIE: Pred čistením filtra na zachytávanie nečistôt najskôr odpojte práčku od elektrickej zásuvky.

UPOZORNENIE: Kým je zariadenie v prevádzke, neotvárajte veko filtra nečistôt, pretože by mohla vyteciť horúca voda.

1. Otvorte kryt filtra zatlačením a potiahnutím rukoväte.
2. Najskôr odstráňte zostávajúcu vodu (pozrite si časť „Vypúšťanie automatickej práčky v stave núdze“ na strane 30.)

 Ak oddelíte filter na nečistoty bez odstránenia zostávajúcej vody, voda môže vyteciť von.

3. Odskrutkujte **veko filtra na nečistoty (A)** otáčaním doľava.

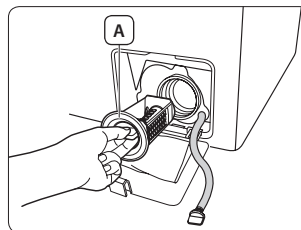

4. Z odpadového filtra vymývajte akúkoľvek špinu alebo iný materiál. Uistite sa, že skrutka odtokového čerpadla za odpadovým filtrom nie je uzamknutá.
5. Vymeňte odpadový filter.
6. Zatvorte kryt filtra.

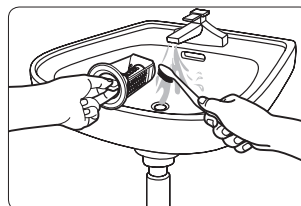

 Filter na nečistoty po vyčistení nezabudnite dať na pôvodné miesto. Ak filter na nečistoty do práčky nevložíte, môže dôjsť k jej poruche alebo k úniku vody.

 Po vyčistení pevne zatiahnite filter na nečistoty. Ak to nevykonáte, môže to spôsobiť poruchu alebo únik vody.

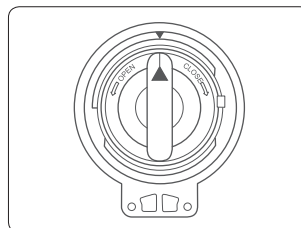

Čistenie vonkajšieho povrchu

1. Povrchy automatickej práčky, vrátane ovládacieho panela, utrite jemnou handričkou pomocou nebrúsnych domácich čistiacich prostriedkov.
2. Na vysušenie povrchov použite jemnú handričku.

UPOZORNENIE: Na automatickú práčku nenalievajte vodu.

Čistenie priečinku a výklenku na prací prostriedok

1. Stlačte **uvolňovaciu páčku (A)** vo vnútri priečinku na čistiaci prostriedok a priečinok vytiahnite von.
2. Vyberte **uvolňovaciu páčku (A)** a vodiaci prvok na tekutý prací prostriedok do zásuvky na prací prostriedok.

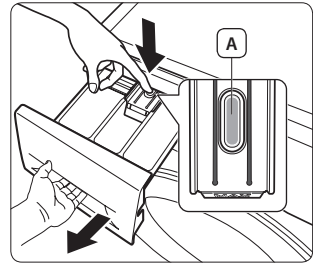

3. Všetky diely umyte pod tečúcou vodou.

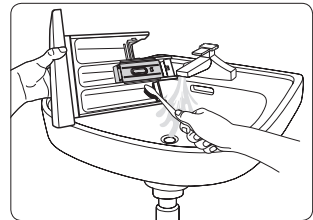

4. Pomocou kefy vyčistíte výklenok priečinku na prací prostriedok.
5. Vymeňte **uvolňovaciu páčku (A)** a vodiaci prvok na tekutý prací prostriedok vložte späť pevným zatlačením do zásuvky na prací prostriedok.
6. Priečinok na prací prostriedok opätovne zatlačte na miesto.
7. Ak chcete odstrániť všetok zostávajúci čistiaci prostriedok, vykonajte cyklus Rinse+Spin (Pláchanie + odstredovanie) bez toho, aby ste do bubna dali akúkoľvek bielizeň.

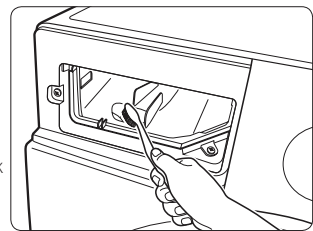

Čistenie sieťového filtra

Sieťový filter vám odporúčame čistiť najmenej raz ročne, prípadne keď sa zobrazí chybový kód „4E“.

1. Automatickú práčku odpojte od elektrickej zásuvky.
2. Vypnite prívod vody do automatickej práčky.
3. Odpojte ramennú vodovodnú tvarovku tvaru L pre prívodnú hadicu so studenou vodou od prívodu studenej vody v zadnej časti zariadenia otáčaním **dielu (A)**. Spoj hadice obalte látkou, aby ste zabránili vyrazeniu vody spôsobenému tlakom v prívodnej hadici.
4. Pomocou klieští jemne vytiahnite sieťové filtre zo vstupov prívodu vody a oplachujte ich pod vodou, až kým nebudú čisté.
5. Sieťové filtre vložte späť.
6. Znovu pripojte ramennú vodovodnú tvarovku tvaru L k vstupu pre prívod vody.
7. Uistite sa, že cez prepojenia neuniká voda a otočte kohútikom.

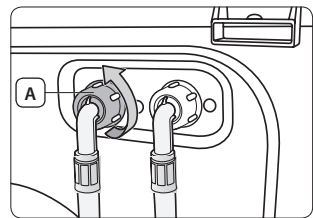

■ Údržba automatickej práčky

Oprava zamrzutej automatickej práčky

Ak teplota klesne pod bod mrazu a vaša automatická práčka zamrzne:

1. Automatickú práčku odpojte od elektrickej zásuvky.
2. Na vodovodný kohútik nalejte teplú vodu, aby ste uvoľnili prívodnú hadicu vody.
3. Vypnite prívod vody do automatickej práčky.
4. Odpojte prívodnú hadicu vody a namočte ju do teplej vody.
5. Nalejte teplú vodu do bubna automatickej práčky a 10 minút ju v ňom nechajte.
6. Opätovne pripojte prívodnú hadicu vody k práčke a skontrolujte, či kohútik a odtekanie funguje normálne.

Uskladnenie vašej automatickej práčky

Ak vašu automatickú práčku potrebujete uskladniť na dlhú dobu, najlepšie urobíte, ak ju vypustíte a odpojíte. Automatická práčka sa môže poškodiť, ak pred uskladnením necháte v hadiciach a vnútorných súčiastiach vodu. Práčku na uskladnenie pripravte nasledovne:

1. Otočte volič cyklov a vyberte cyklus 15' Quick Wash (15-minútové rýchle pranie) a nechajte práčku absolvovať tento cyklus bez bielizne.
2. Automatickú práčku odpojte od elektrickej zásuvky.
3. Vypnite prívod vody do automatickej práčky.
4. Všetky prívodné hadice odpojte a odložte na bezpečné miesto, odkiaľ ich môžete kedykoľvek prevziať, a to pre prípad opätovného použitia spotrebiča v budúcnosti.
5. Dvierka práčky nechajte otvorené, aby v bubne mohol prúdiť vzduch.



Ak ste automatickú práčku skladovali pri teplotách pod bodom mrazu, pred jej použitím poskytnite čas, aby sa všetky voda, ktorá v automatickej práčke zostala, roztopila.

Odporúčame vám, aby ste manuálne vypustili práčku pomocou hadice núdzového vypustenia. Týmto spôsobom vypustíte všetku zvyškovú vodu.

■ Riešenie problémov a informačné kódy

Tieto body si pozrite, ak sa pri používaní automatickej práčky vyskytnú nasledujúce problémy.

PROBLÉM	RIEŠENIE
Zariadenie sa nespustí	<ul style="list-style-type: none">• Uistite sa, či je automatická práčka zapojená.• Uistite sa, že dvierka sú pevne uzatvorené.• Uistite sa, že je otvorený prírodný kohútik(-y) vody.• Nezapadnite stlačiť tlačidlo Spustiť/Pozastaviť.
Nemá žiadnu vodu alebo nemá dostatok vody	<ul style="list-style-type: none">• Spustite prívod vody.• Uistite sa, že prírodná hadica vody nie je zamrznutá.• Vyrovnajte prírodné hadice vody.• Vyčistite sieťové filtre na vstupoch prívodu vody.
Po dokončení cyklu prania zostal prací prostriedok v priechniku pre prací prostriedok	<ul style="list-style-type: none">• Uistite sa, či je automatická práčka v prevádzke pod dostatočným tlakom vody.• Uistite sa, či ste prací prostriedok pridali do stredu priechniku pre prací prostriedok.
Vibruje alebo je príliš hlučná	<ul style="list-style-type: none">• Uistite sa, či automatická práčka stojí na rovnom povrchu. Ak povrch nie je rovný, tak nastavte nožičku automatickej práčky, aby ste zariadenie vyrovnali.• Uistite sa, či sú demontované prepravné skrutky.• Uistite sa, že sa automatická práčka nedotýka žiadneho iného objektu.• Uistite sa, že je vyvážená várka bielizne.
Automatická práčka neodteká a/alebo neodstreďuje	<ul style="list-style-type: none">• Vyrovnajte odtokovú hadicu. Zauzlené hadice rozuzlite.• Uistite sa, že odpadový filter nie je zanesený.
Dvierka sú zatvorené alebo sa nechcú otvoriť.	<ul style="list-style-type: none">• Dvierka sa dajú otvoriť až po troch minútach od zastavenia zariadenia alebo vypnutia napájania.

Informačné kódy

V prípade poruchy vašej automatickej práčky budete na displeji vidieť informačné kódy. Ak sa to stane, pred kontaktovaním zákazníckeho strediska spoločnosti Samsung alebo predajcu značky Samsung skontrolujte nižšie uvedenú tabuľku a vyskúšajte navrhované riešenie.

KÓDOVÝ SYMBOL	RIEŠENIE
dE	<ul style="list-style-type: none">• Uistite sa, že dvierka sú pevne uzatvorené.• Uistite sa, že bielizeň nie je zachytená v dvierkach.
4E	<ul style="list-style-type: none">• Uistite sa, že je otvorený prírodný kohútik(-y) vody.• Skontrolujte tlak vody.• Vyčistite sieťové filtre na vstupoch prívodu vody.• Uistite sa, že prírodná hadica vody nie je zauzlená alebo zanesená.
5E	<ul style="list-style-type: none">• Vyčistite odpadový filter.• Uistite sa, že je správne namontovaná odtoková hadica.
UE	<ul style="list-style-type: none">• Várka bielizne je nevyrovnaná. Várku rozložte. Pranie jednej položky napr. prikrývky, vankúša alebo veľkého uteráka môže spôsobiť nerovnomerné rozloženie hmotnosti počas cyklu odstreďovania; ak sa to stane, zobrazí sa chybový kód „UE“.
cE/3E/Uc	<ul style="list-style-type: none">• Zavolajte do zákazníckeho strediska spoločnosti Samsung.

Ohľadne všetkých kódov, ktoré nie sú uvedené vyššie, prípadne ak navrhované riešenie problém nenapraví, zavolajte do zákazníckeho strediska spoločnosti Samsung alebo vašmu predajcovi značky Samsung.

Tabuľka cyklov

Tabuľka cyklov

(● voľba používateľa)

CYKLUS	Max. váрка (kg)			PRACÍ PROSTRIEDOK			Max. teplota (°C)	Rýchlosť odstredovania (MAX) v otáčkach za minútu		
	WF8*F5	WF7*F5	WF6*F4	Predpieranie	Pranie	Zmäčkovadlo		1400	1200	1000
Cotton (Bavlna)	8,0	7,0	6,0	Áno	●	●	95	1400	1200	1000
Synthetics (Syntetika)	3,5	3,5	3,0	Áno	●	●	60	1200	1200	1000
15' Quick Wash (15-minútové rýchle pranie)	2,0	2,0	2,0	-	●	●	30	800	800	800
Baby Care (Starostlivosť o deti)	4,0	4,0	3,0	Áno	●	●	95	1400	1200	1000
Daily Wash (Denné pranie)	4,0	4,0	3,0	Áno	●	●	60	1400	1200	1000
Stain Away (Odstraňovanie škvrn)	4,0	4,0	3,0	Áno	●	●	60	1200	1200	1000
Super Eco Wash (Super ekologické pranie)	4,0	4,0	3,0	Áno	●	●	40	1200	1200	1000
Outdoor Care (Starostlivosť o outdoorové odevy)	2,0	2,0	2,0	-	●	●	40	1200	1200	1000
Wool (Vlna)	2,0	2,0	1,5	-	●	●	40	800	800	800
Hand Wash (Ručné pranie)	2,0	2,0	1,5	-	●	●	40	400	400	400

























CYKLUS	Oneskorenie ukončenia	Intenzívne	Namáčanie	Pláchanie+
Cotton (Bavlna)	●	●	●	●
Synthetics (Syntetika)	●	●	●	●
15' Quick Wash (15-minútové rýchle pranie)	●	-	-	●
Baby Care (Starostlivosť o deti)	●	●	●	●
Daily Wash (Denné pranie)	●	●	●	●
Stain Away (Odstraňovanie škvrn)	●	●	●	●
Super Eco Wash (Super ekologické pranie)	●	●	●	●
Outdoor Care (Starostlivosť o outdoorové odevy)	●	-	-	-
Wool (Vlna)	●	-	-	●
Hand Wash (Ručné pranie)	●	-	-	●

1. Cyklus s predpieraním trvá približne o 20 minút viac.
2. Údaje trvania cyklu boli namerané pri podmienkach určených v norme IEC60456/EN60456.
3. Po inštalácii spustíte Režim kalibrácie (pozrite si časť „**KROK 6 – Spustenie kalibračného režimu**“ na strane 18).
4. Keďže táto automatická práčka obsahuje funkciu Posledná pamäť, budete musieť vymazať posledné použité nastavenie v ovládacom paneli, ak chcete odstrániť nastavenie funkcie poslednej pamäte a použiť pôvodné nastavenia spustenia. (Informácie o vymazaní posledného použitého nastavenia nájdete v popisoch o „**Bezpečnostné pokyny**“ na strane 21.)
5. Daily Wash (Denné pranie): Krátky cyklus pre testovacie inštitúty.
6. Čas cyklu v jednotlivých domácnostiach sa môže odlišovať od uvedených hodnôt v tabuľke, kvôli odchýlkam tlaku a teploty prívodu vody, várky a typu bielizne.
7. Keď zvolíte funkciu intenzívneho prania, čas cyklu sa zvýši pre každý cyklus.

Príloha

Tabuľka starostlivosti o tkaniny

Nasledovné symboly poskytujú pokyny pre starostlivosť o odevy. Štítky o starostlivosti zahŕňujú štyri symboly v tomto poradí: pranie, bielenie, sušenie, žehlenie (a v prípade potreby suché čistenie). Použitie symbolov zaručuje konzistenciu medzi výrobcami odevov domácich a importovaných položiek. Dodržiavaním pokynov na štítku o starostlivosti maximalizujete životnosť odevu a znížite problémy s práním.

	Odolný materiál		Nežehlite
	Jemné tkaniny		Môže sa čistiť pomocou akéhokoľvek rozpúšťadla
	Oblečenie sa môže prať pri 95 °C		Čistiť v čistiarni
	Oblečenie sa môže prať pri 60 °C		Suché čistenie len pomocou perchloridu, jemnejších pohonných látok, čistého alkoholu alebo R113
	Oblečenie sa môže prať pri 40 °C		Suché čistenie len pomocou leteckého benzínu, čistého alkoholu alebo R113
	Oblečenie sa môže prať pri 30 °C		Nemôže sa čistiť nasucho
	Iba ručné pranie		Sušte vystreté
	Iba suché čistenie		Môže sa zavesiť, aby vyschlo
	Môže sa bieliť v studenej vode		Sušiť na vešiaku
	Nebieliť		Sušte prevrátené pri normálnej teplote
	Môže sa žehliť max. pri 200 °C		Sušte prevrátené pri obmedzenej teplote
	Môže sa žehliť max. pri 150 °C		Nesušte prevrátené
	Môže sa žehliť max. pri 100 °C		

Ochrana životného prostredia

- Toto zariadenie je vyrobené z recyklovateľných materiálov. Ak sa rozhodnete toto zariadenie zlikvidovať, dodržujte miestne nariadenia, týkajúce sa likvidácie odpadu. Odrežte napájací kábel, aby sa zariadenie nedalo pripojiť k zdroju napájania. Demontujte dvierka, aby sa v zariadení nemohli uväzniť zvieratá a malé deti.
- Neprekračujte množstvo čistiaceho prostriedku, ktoré sa odporúča v pokynoch od výrobcu čistiaceho prostriedku.
- Pred cyklom prania používajte produkty na odstraňovanie flakov a odfarbovače iba v prípade, ak je to nevyhnutné.
- Šetríte vodu a elektrinu tak, že budete prať len plné várky (presné množstvo závisí od zvoleného cyklu).

Hárok automatických práčok pre domácnosti



Dizajn a technické parametre sú predmetom zmien bez predchádzajúceho oznámenia na účely zvyšovania kvality.

Podľa smernice (EÚ) č. 1061/2010



„*“ hviezdička alebo hviezdičky označujú variantu modelu a môžu mať hodnotu (0 – 9) alebo (A – Z).

Samsung					
Názov modelu		WF8*F5E*U4* WF8*F5E*UH* WF8*F5E*P4* WF8*F5E*PH*	WF8*F5E*U2* WF8*F5E*UM* WF8*F5E*P2* WF8*F5E*PM*	WF7*F5E*U4* WF7*F5E*UH* WF7*F5E*P4* WF7*F5E*PH*	WF7*F5E*U2* WF7*F5E*UM* WF7*F5E*P2* WF7*F5E*PM*
Kapacita	kg	8		7	
Energetická účinnosť					
A+++ (najvyššia účinnosť) až D (najnižšia účinnosť)		A+++		A+++	
Spotreba elektrickej energie					
Ročná spotreba elektrickej energie (AE_C) ¹⁾	kWh/rok	157		122	
Spotreba elektrickej energie (E_t60) v programe Cotton (Bavlna) 60 °C pri úplnom naplnení	kWh	0,88		0,68	
Spotreba elektrickej energie (E_t60.1/2) v programe Cotton (Bavlna) 60 °C pri čiastočnom naplnení	kWh	0,68		0,52	
Spotreba elektrickej energie (E_t40.1/2) v programe Cotton (Bavlna) 40 °C pri čiastočnom naplnení	kWh	0,41		0,34	
Vážený príkon v režime vypnutia (P_o)	W	0,48		0,48	
Vážený príkon v režime pohotovosti (P_l)	W	5		5	
Ročná spotreba vody (AW_c) ²⁾	l/rok	10500		9400	
Trieda účinnosti odstreďovania ³⁾					
A (najvyššia účinnosť) až G (najnižšia účinnosť)		B		B	
Maximálna rýchlosť odstreďovania	otáčok za minútu	1400	1200	1400	1200
Zostatková vlhkosť	%	53	56	53	56
Programy, ktorých sa týkajú informácie na štítiku a na háрку		Cotton (Bavlna) 60 °C a 40 °C + Intensive (Intenzívne) ⁴⁾			
Dĺžka trvania štandardného programu					
Cotton (Bavlna) 60 °C pri úplnom naplnení	min.	242		242	
Cotton (Bavlna) 60 °C pri čiastočnom naplnení	min.	194		214	
Cotton (Bavlna) 40 °C pri čiastočnom naplnení	min.	174		174	
Vážený čas v režime pohotovosti	min.	2		2	
Emisie hluku prenášané vzduchom					
Pranie	dB (A) re 1 pW	53		54	
Spin (Odstreďovanie)	dB (A) re 1 pW	74		74	
Rozmery					
Rozmery jednotky	Výška	mm	850		850
	Šírka	mm	600		600
	Hĺbka ⁵⁾	mm	550		550
Čistá hmotnosť	kg	61		61	
Hrubá hmotnosť	kg	63		63	
Hmotnosť balenia	kg	2		2	
Tlak vody	kPa	50–800		50–800	
Elektrické zapojenie					
Napätie	V	220–240		220–240	
Príkon	W	2000–2400		2000–2400	
Frekvencia	Hz	50		50	
Názov spoločnosti	Samsung Electronics Co., Ltd.				



Dizajn a technické parametre sú predmetom zmien bez predchádzajúceho oznámenia na účely zvyšovania kvality.

Podľa smernice (EÚ) č. 1061/2010



** hviezdička alebo hviezdíčky označujú variantu modelu a môžu mať hodnotu (0 – 9) alebo (A – Z).

Samsung					
Názov modelu		WF8**F5E**Q4*	WF8**F5E**Q2*	WF7**F5E**Q4*	WF7**F5E**Q2*
		WF8**F5E**QH*	WF8**F5E**QM*	WF7**F5E**QH*	WF7**F5E**QM*
		WF8**F5E**W4*	WF8**F5E**W2*	WF7**F5E**W4*	WF7**F5E**W2*
		WF8**F5E**WH*	WF8**F5E**WM*	WF7**F5E**WH*	WF7**F5E**WM*
Kapacita	kg	8		7	
Energetická účinnosť					
A+++ (najvyššia účinnosť) až D (najnižšia účinnosť)		A+++		A+++	
Spotreba elektrickej energie					
Ročná spotreba elektrickej energie (AE_C) ¹⁾	kWh/rok	195		173	
Spotreba elektrickej energie (E_t.60) v programe Cotton (Bavlna) 60 °C pri úplnom naplnení	kWh	1,06		0,94	
Spotreba elektrickej energie (E_t.60.1/2) v programe Cotton (Bavlna) 60 °C pri čiastočnom naplnení	kWh	0,86		0,80	
Spotreba elektrickej energie (E_t.40.1/2) v programe Cotton (Bavlna) 40 °C pri čiastočnom naplnení	kWh	0,58		0,59	
Vážený príkon v režime vypnutia (P_o)	W	0,48		0,48	
Vážený príkon v režime pohotovosti (P_l)	W	5		5	
Ročná spotreba vody (AW_c) ²⁾	l/rok	10500		9400	
Trieda účinnosti odstreďovania ³⁾					
A (najvyššia účinnosť) až G (najnižšia účinnosť)		B		B	
Maximálna rýchlosť odstreďovania	otáčok za minútu	1400	1200	1400	1200
Zostatková vlhkosť	%	53	56	53	56
Programy, ktorých sa týkajú informácie na štítku a na háčku		Cotton (Bavlna) 60 °C a 40 °C + Intensive (Intenzívne) ⁴⁾			
Dĺžka trvania štandardného programu					
Cotton (Bavlna) 60 °C pri úplnom naplnení	min.	239		239	
Cotton (Bavlna) 60 °C pri čiastočnom naplnení	min.	191		211	
Cotton (Bavlna) 40 °C pri čiastočnom naplnení	min.	171		171	
Vážený čas v režime pohotovosti	min.	2		2	
Emisie hluku prenášané vzduchom					
Pranie	dB (A) re 1 pW	62		62	
Spin (Odstreďovanie)	dB (A) re 1 pW	79	76	79	76
Rozmery					
Rozmery jednotky	Výška	mm	850		850
	Šírka	mm	600		600
	Hĺbka ⁵⁾	mm	550		550
Čistá hmotnosť	kg	64		64	
Hrubá hmotnosť	kg	66		66	
Hmotnosť balenia	kg	2		2	
Tlak vody	kPa	50–800		50–800	
Elektrické zapojenie					
Napätie	V	220–240		220–240	
Príkon	W	2000–2400		2000–2400	
Frekvencia	Hz	50		50	
Názov spoločnosti	Samsung Electronics Co., Ltd.				



Dizajn a technické parametre sú predmetom zmien bez predchádzajúceho oznámenia na účely zvyšovania kvality.

Podľa smernice (EÚ) č. 1061/2010



** hviezdička alebo hviezdíčky označujú variantu modelu a môžu mať hodnotu (0 – 9) alebo (A – Z).

Samsung			
Názov modelu		WF6*F4E*Q2* WF6*F4E*QM* WF6*F4E*W2* WF6*F4E*WM*	WF6*F4E*Q0* WF6*F4E*QL* WF6*F4E*W0* WF6*F4E*WL*
Kapacita	kg	6	
Energetická účinnosť			
A+++ (najvyššia účinnosť) až D (najnižšia účinnosť)		A++	
Spotreba elektrickej energie			
Ročná spotreba elektrickej energie (AE_C) ¹⁾	kWh/rok	170	
Spotreba elektrickej energie (E_t60) v programe Cotton (Bavlna) 60 °C pri úplnom naplnení	kWh	1,02	
Spotreba elektrickej energie (E_t60.1/2) v programe Cotton (Bavlna) 60 °C pri čiastočnom naplnení	kWh	0,65	
Spotreba elektrickej energie (E_t40.1/2) v programe Cotton (Bavlna) 40 °C pri čiastočnom naplnení	kWh	0,46	
Vážený príkon v režime vypnutia (P_o)	W	0,48	
Vážený príkon v režime pohotovosti (P_l)	W	5	
Ročná spotreba vody (AW_c) ²⁾	l/rok	8580	
Trieda účinnosti odstreďovania ³⁾			
A (najvyššia účinnosť) až G (najnižšia účinnosť)		B	C
Maximálna rýchlosť odstreďovania	otáčok za minútu	1200	1000
Zostatková vlhkosť	%	56	65
Programy, ktorých sa týkajú informácie na štítiku a na hárkru		Cotton (Bavlna) 60 °C a 40 °C + Intensive (Intenzívne) ⁴⁾	
Dĺžka trvania štandardného programu			
Cotton (Bavlna) 60 °C pri úplnom naplnení	min.	249	
Cotton (Bavlna) 60 °C pri čiastočnom naplnení	min.	191	
Cotton (Bavlna) 40 °C pri čiastočnom naplnení	min.	171	
Vážený čas v režime pohotovosti	min.	2	
Emisie hluku prenášané vzduchom			
Pranie	dB (A) re 1 pW	61	61
Spín (Odstreďovanie)	dB (A) re 1 pW	76	74
Rozmery			
Rozmery jednotky	Výška	mm	850
	Šírka	mm	600
	Hĺbka ⁵⁾	mm	400
Čistá hmotnosť	kg	54	
Hrubá hmotnosť	kg	56	
Hmotnosť balenia	kg	2	
Tlak vody	kPa	50-800	
Elektrické zapojenie			
Napätie	V	220-240	
Príkon	W	2000-2400	
Frekvencia	Hz	50	
Názov spoločnosti	Samsung Electronics Co., Ltd.		

1. Ročná spotreba energie je založená na 220 štandardných čistiacich cykloch programov Cotton (Bavlna) pri teplote 60 °C a 40 °C, plnom a čiastočnom naplnení a spotrebou v režimoch zapnutia a vypnutia. Skutočná spotreba energie bude závisieť od toho, ako sa zariadenie používa.
2. Ročná spotreba vody je založená na 220 štandardných čistiacich cykloch programov Cotton (Bavlna) pri teplote 60 °C a 40 °C a plnom a čiastočnom naplnení. Skutočná spotreba vody bude závisieť od toho, ako sa zariadenie používa.
3. Odstredenie je veľmi dôležité, ak na sušenie odevov používate sušičku na odevy.
Energia na sušenie stojí omnoho viac ako energia na pranie.
Pranie s odstredením pri vysokých otáčkach ušetrí viac energie ako sušenie bielizne v sušičke.
4. „standard Cotton 60 °C program (štandardný program pre bavlnu 60 °C)“ a „standard Cotton 40 °C program (štandardný program pre bavlnu 40 °C)“, ktoré je možné zvoliť pridaním možnosti Intenzívne k programom Cotton 60 °C (Bavlna 60 °C) a Cotton 40 °C (Bavlna 40 °C), sú vhodné na pranie bežne špinavej bavlnenej bielizne a pre tento typ bielizne (pokiaľ ide o spotrebu vody a energie) sú aj najefektívnejšie.
Po inštalácii spustite Režim kalibrácie (pozrite si časť „**KROK 6 – Spustenie kalibračného režimu**“ na strane 18).
Pri týchto programoch sa môže skutočná teplota vody líšiť od deklarovanej teploty.
5. V hĺbke nie je zahrnutá vzdialenosť medzi stenou a jednotkou.

Informácia o hlavných programoch prania

Model	Program	Tepl.	Kapacita	Trvanie programu	Objem zostatkovej vlhkosti (%)			Spotreba vody	Spotreba elektrickej energie
		(°C)	(kg)	(min.)	1400 otáčok za minútu	1200 otáčok za minútu	1000 otáčok za minútu	(ℓ/cykus)	(kWh/cykus)
WF8*F5E*Q4* / WF8*F5E*QH* WF8*F5E*W4* / WF8*F5E*WH* WF8*F5E*Q2* / WF8*F5E*QM* WF8*F5E*W2* / WF8*F5E*WM*	Cotton (Bavlna)	20	4	131	56	59	-	53	0,4
	Cotton (Bavlna)	40	4	171	53	56	-	43	0,58
	+ Intensive (Intenzívne)	60	4	191	53	56	-	43	0,86
		60	8	239	48	50	-	53	1,06
	Synthetics (Syntetika)	40	3,5	130	35	35	-	53	0,66
WF7*F5E*Q4* / WF7*F5E*QH* WF7*F5E*W4* / WF7*F5E*WH* WF7*F5E*Q2* / WF7*F5E*QM* WF7*F5E*W2* / WF7*F5E*WM*	Cotton (Bavlna)	20	3,5	131	56	59	-	50	0,37
	Cotton (Bavlna)	40	3,5	171	53	56	-	38	0,59
	+ Intensive (Intenzívne)	60	3,5	211	53	56	-	38	0,8
		60	7	239	48	50	-	48	0,94
	Synthetics (Syntetika)	40	3,5	130	35	35	-	53	0,66
WF6*F4E*Q2* / WF6*F4E*QM* WF6*F4E*W2* / WF6*F4E*WM* WF6*F4E*Q0* / WF6*F4E*QL* WF6*F4E*W0* / WF6*F4E*WL*	Cotton (Bavlna)	20	3	128	-	60	69	38	0,3
	Cotton (Bavlna)	40	3	171	-	56	65	38	0,46
	+ Intensive (Intenzívne)	60	3	191	-	56	65	38	0,65
		60	6	249	-	50	59	41	1,02
	Synthetics (Syntetika)	40	3	128	-	35	45	36	0,45

Hodnoty uvedené v tabuľke boli namerané v podmienkach stanovených v norme IEC60456/EN60456. Skutočné hodnoty budú závisieť od toho, ako sa zariadenie používa.

■ Poznámky

■ Poznámky

SAMSUNG

OTÁZKY ALEBO POZNÁMKY?

KRAJINA	ZAVOLAJTE NÁM	ALEBO NÁS NAVŠTÍVTE ELEKTRONICKOU FORMOU NA LOKALITE
BULGARIA	0800 111 31 , Безплатна телефонна линия	www.samsung.com/bg/support
CROATIA	072 726 786	www.samsung.com/hr/support
CZECH	800 - SAMSUNG (800-726786)	www.samsung.com/cz/support
HUNGARY	0680SAMSUNG (0680-726-786) 0680PREMIUM (0680-773-648)	www.samsung.com/hu/support
ROMANIA	*8000 (apel in retea) 08008-726-78-64 (08008-SAMSUNG) Apel GRATUIT	www.samsung.com/ro/support
SERBIA	011 321 6899	www.samsung.com/rs/support
SLOVAKIA	0800 - SAMSUNG (0800-726 786)	www.samsung.com/sk/support
UK	0330 SAMSUNG (7267864)	www.samsung.com/uk/support
EIRE	0818 717100	www.samsung.com/ie/support
LITHUANIA	8-800-77777	www.samsung.com/lt/support
LATVIA	8000-7267	www.samsung.com/lv/support
ESTONIA	800-7267	www.samsung.com/ee/support
SLOVENIA	080 697 267 (brezplačna številka)	www.samsung.com/si



DC68-03445L-02