

Profi Plus

Kuchyňský robot Profi Plus steel grey

Kuchyňský robot Profi Plus steel grey

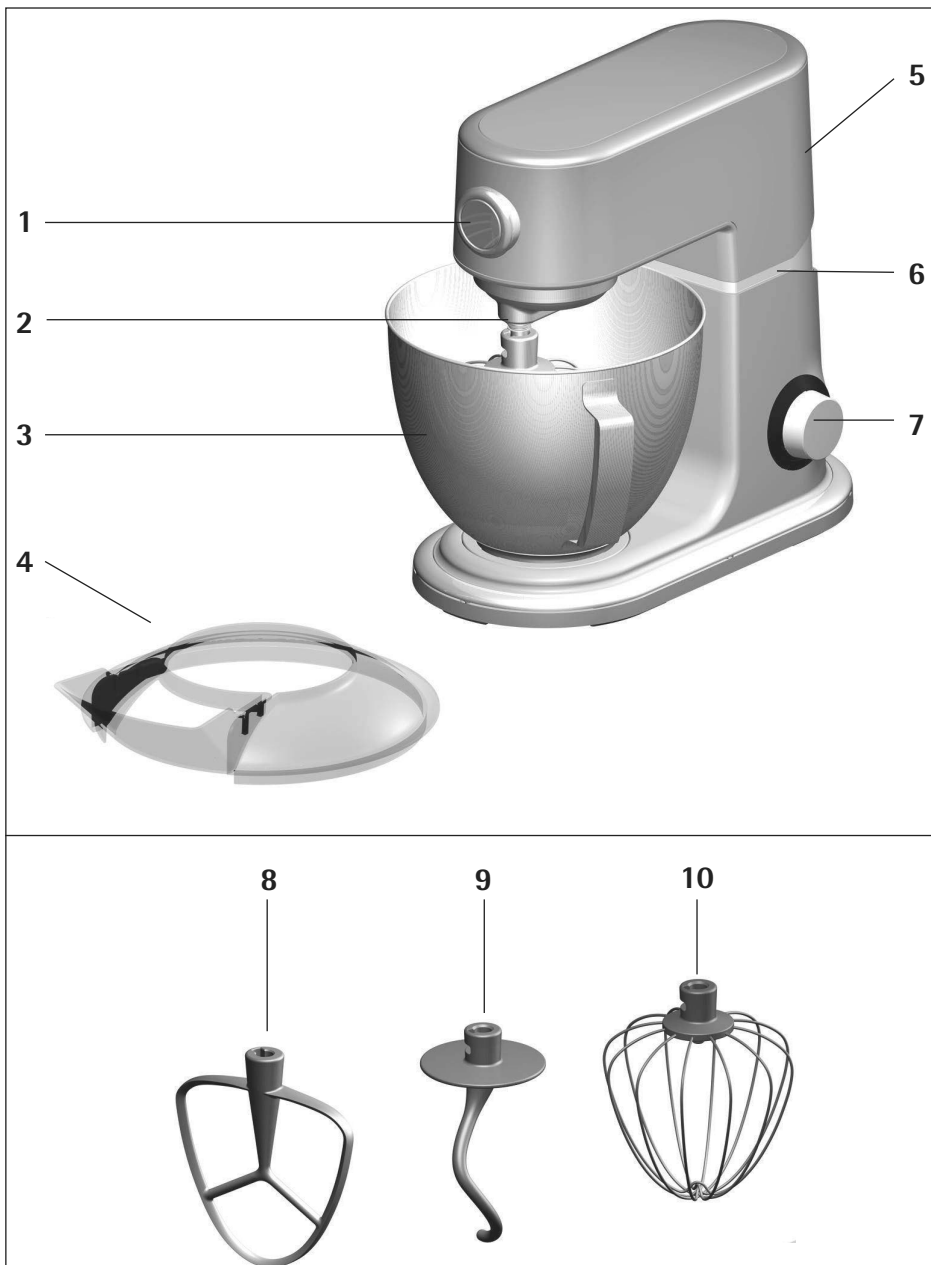

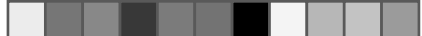



WMF

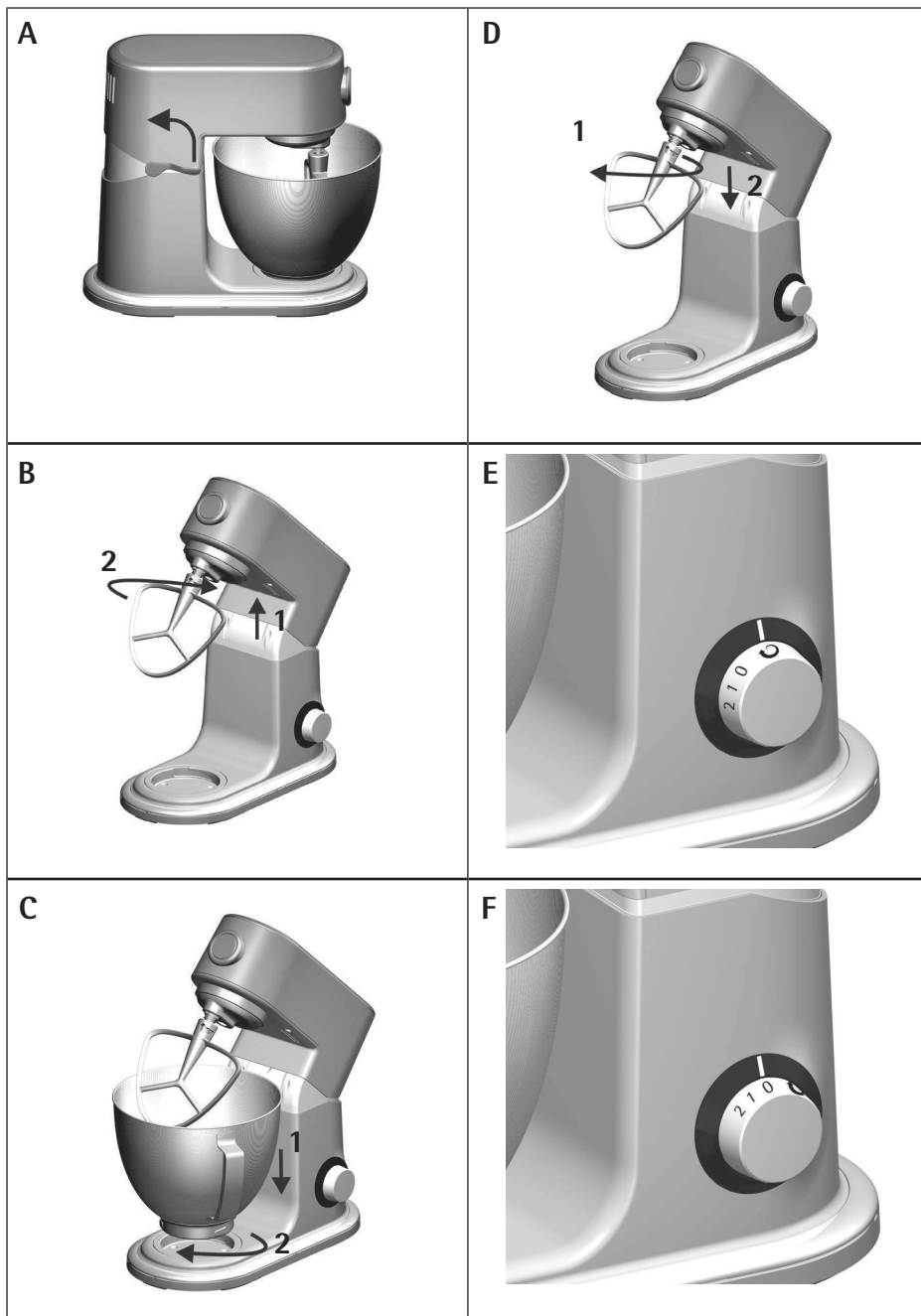

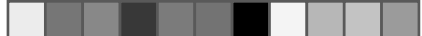

Složení spotřebiče

- 1 – Přední vývod
- 2 – Vývod na příslušenství mixéru
- 3 – Nádobá (5 litrů)
- 4 – Kryt nádoby
- 5 – Uvolňovací páčka ramene mixéru
- 6 – Jednotka s motorem
- 7 – Regulátor rychlosti
- 8 – Mísící metla
- 9 – Hnětací hák
- 10 – Šlehací metla

Zloženie spotrebiča

- 1 – Predný vývod
- 2 – Vývod na príslušenstvo mixéra
- 3 – Nádobá (5 litrov)
- 4 – Kryt nádoby
- 5 – Uvoľňovacia páčka ramena mixéra
- 6 – Jednotka s motorom
- 7 – Regulátor rýchlosti
- 8 – Miešacia metla
- 9 – Hnetací hák
- 10 – Šľahacia metla



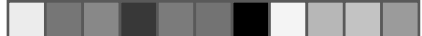

Návod k obsluze

Důležité bezpečnostní informace

- Spotřebič mohou používat osoby se sníženými fyzickými, smyslovými či mentálními schopnostmi nebo s nedostatkem zkušeností a znalostí, jsou-li pod dozorem nebo pokud dostali pokyny týkající se bezpečného užívání spotřebiče a správně chápou související rizika.
- Děti si se spotřebičem nesmějí hrát.
- Tento spotřebič nesmí být používán dětmi. Spotřebič a jeho přívodní kabel uchovávejte mimo dosah dětí.
- Před výměnou příslušenství nebo manipulací s částmi, které se při používání pohybují, spotřebič vypněte a odpojte od elektrické sítě.
- Pokud je spotřebič ponechán bez dozoru vždy ho odpojte od elektrické sítě; stejně jako před montáží, demontáží a čištěním.
- Jestliže je napájecí přívodní kabel tohoto spotřebiče poškozen, musí být vyměněn výrobcem, jeho servisním technikem nebo podobně kvalifikovanou osobou, aby se tak zabránilo vzniku nebezpečné situace.
- Zachovávejte opatrnost, pokud do kuchyňského robotu nebo do mixéru lijete horkou tekutinu, vlivem náhlého vzniku páry může ze spotřebiče vystříknout.
- Po použití spotřebiče a příslušenství očistěte všechny povrchy/části, které přišly do styku s potravinami. Postupujte podle pokynů uvedených v části „Čištění a údržba“.
- Tento spotřebič je určený pro použití v domácnostech a podobných prostředích:
 - zaměstnanecké kuchyně v obchodech, kancelářích a na jiných pracovištích;
 - zemědělské objekty;
 - pro zákazníky v hotelích, motelech a jiných ubytovacích zařízeních;
 - penziony.
- Spotřebič není určený pro čistě komerční použití.
- Spotřebič vždy používejte v souladu s těmito pokyny. Nesprávné používání může způsobit úraz elektrickým proudem nebo jiné riziko.
- Upozornění: Tento spotřebič není určený pro napájení prostřednictvím externího spínacího zařízení, například časovače, nebo pro připojení k obvodu, který je pravidelně odpojován a znovu připojován k napájení. V opačném případě hrozí riziko způsobené neúmyslným resetováním samočinného tepelného vypínače.



Před použitím

Důkladně si prostudujte pokyny pro použití. Obsahují důležité informace o užívání, bezpečnosti a údržbě spotřebiče.

Pokyny uložte na bezpečném místě a v případě potřeby předejte následným uživatelům. Spotřebič smí být používán pouze pro zamýšlený účel v souladu s tímto návodem k použití. Při používání dodržujte bezpečnostní pokyny.

Technické údaje

Jmenovité napětí: 220–240 V~ 50–60 Hz

Spotřeba: 840–1000 W

Třída ochrany: I

Bezpečnostní informace

Nebezpečné napájecí napětí!

Nesprávná elektroinstalace nebo příliš vysoké přírodní napětí mohou vést k úrazu elektrickým proudem.

- Spotřebič zapojte vždy pouze do uzemněné elektrické zásuvky instalované na stěnu podle odpovídajících předpisů. Přírodní kabel a zástrčka musí být suché.
- Síťová zástrčka musí být volně přístupná, aby bylo možné spotřebič v případě nouze rychle odpojit od zdroje napájení.
- Spotřebič nepoužívejte a zástrčku okamžitě odpojte, pokud:
 - je spotřebič nebo přírodní kabel poškozený.
 - máte podezření, že došlo k poškození spotřebiče poté, co upadl nebo utrpěl podobnou nehodu.
- Neotevírejte kryt. Spotřebič nechte profesionálně opravit. Obratě se prosím na autorizované servisní středisko. Pokud se pokusíte spotřebič opravit sami nebo ho nesprávně zapojíte a obsluhujete, nevztahuje se na něj odpovědnost výrobce ani záruka.
- Spotřebič, přírodní kabel ani zástrčku nikdy nevkládejte do vody.
- Spotřebič používejte vždy pouze uvnitř v domě a v suchém prostředí. Nikdy ho nespouštějte ve vlhké místnosti nebo na dešti.

Účel

Spotřebič používejte pouze k mísení, mixování, hnětení a šlehání potravin. Nikdy nepoužívejte spotřebič ke zpracovávání surovin, jako jsou laky nebo barvy.

Nebezpečí pro děti / z důvodu nesprávné obsluhy!

Děti často nejsou schopny rozeznat nebezpečí nebo ho podceňují.

Nesprávná manipulace se spotřebičem může vést ke zranění.

- Nedovolte dětem hrát si s obalovou fólií. Při hře by se do ní mohly zamotat a udusit se.
- Není-li spotřebič v chodu, sejměte z nádoby kryt.
- Pokud je spotřebič v provozu, nikdy nesahejte dovnitř.
- Dávejte také pozor, aby se vám do nádoby nedostaly např. dlouhé vlasy.
- Je-li spotřebič v chodu, nevkládejte do nádoby předměty, jako je například lžice či vařečka.
- Je-li spotřebič v provozu, nepohybujte s ním.

Nebezpečí poškození!

Nesprávná manipulace se spotřebičem může způsobit poškození.

- Nevlévejte vroucí tekutiny.
- Nevkládejte tvrdé potraviny, jako jsou kávová zrna, karamelizovaný cukr, kosti, skořápky ořechů atd. nebo zmrzlé potraviny.
- Vyhnete se umístění spotřebiče na povrch, který je citlivý na vodu. Při vystříknutí tekutin by mohlo dojít k jeho poškození.

Příslušenství mixéru

Příslušenství	Nastavení rychlosti	Příklady použití	Doporučená doba provozu
Mísicí metla		Lehké až střední těsto	
	2-4	Těsto na koláč	40-80 s
	2-4	Linecké těsto	40-60 s
	1-3	Bramborová kaše	40-70 s
Hnětací hák		Těžká těsta	
	1-2	Kynuté těsto, těsto na pizzu	40-80 s
	1-2	Těsto na chleba	40-80 s
	3-5	Tvarohové těsto	60-90 s
Šlehací metla		Lehké a řídké směsi (s vysokým obsahem vzduchu)	
	6-8	Bílky	60-80 s
	6-8	Sušenkové těsto	40-80 s
	8	Šlehačka	40-80 s

Maximální množství těsta: 1,5 kg mouky + 1 litr vody

Bílky: ze 2-12 vajec

Doporučené časy odpovídají přibližně polovině maximálního množství. U vyššího či menšího množství se čas zpracování může lišit.

Uvedení do provozu

Ze spotřebiče sejměte veškeré obaly.

Před použitím spotřebič očistěte tak, jak je uvedeno v kapitole „Čištění a údržba“.

- Uvolňovací páčku na rameni mixéru pootočte nahoru a držte (obr. A). Současně sklápějte rameno mixéru směrem dozadu, dokud nedosedne do správné polohy.
- Požadované příslušenství zasuňte co nejhlouběji do vývodu a otáčejte jím proti směru hodinových ručiček, dokud nedosedne do správné polohy (obr. B).
- Nádobu mixéru vložte do základny. Dbejte, aby rukojeť nádoby směřovala dopředu. Potom nádobou mírně pootočte, dokud bezpečně nedosedne do správné polohy (obr. C).
Pozn.: Nádobu lze do správné polohy vložit snadno, při otáčení není třeba vyvíjet větší sílu.

- Uvolňovací páčku na rameni mixéru pootočte nahoru a současně sklápějte rameno mixéru.
- Regulátor rychlosti nastavte do polohy Off (0) (obr. F).
- Nyní zapojte zástrčku do zásuvky.

Pozn.: Spotřebič je vybaven vestavěným navijením kabelu. Nepotřebnou délku kabelu můžete jednoduše uchovávat uvnitř spotřebiče.

Pomocí regulátoru rychlosti můžete nyní zvolit požadovanou rychlost / funkci a spotřebič spustit.

Pozn.: Suroviny není díky speciálnímu řešení míscí metly, tvaru nádoby a planetárnímu systému mixování třeba ze stěn nádoby opakovaně stírat.

Před vyjímáním nádoby vždy uveďte regulátor rychlosti do polohy Off (0) a zástrčku vytáhněte ze zdroje napájení.

Pozn.: Kuchyňský robot potřebuje určitý rozjezdový čas, kdy se všechny mechanické části navzájem seřídí. Může přitom vydávat krátké hlasité zvuky, zvláště při přípravě těžších těst.

Vyjímání příslušenství mixéru

- Regulátor rychlosti uveďte do polohy Off (0) a zástrčku vypojte ze sítě.
- Uvolňovací páčku na rameni mixéru posuňte vzhůru a v této poloze ji přidržte. Rameno mixéru současně sklápějte dozadu, dokud nedosedne na správné místo.
- Příslušenství mixéru zatlačte co nejdále směrem nahoru a pootočte po směru hodinových ručiček, dokud se neuvolní (obr. D).
- Nyní vysuňte příslušenství z vývodu směrem dolů.

Regulátor rychlosti

Spotřebič je vybaven regulátorem rychlosti s osmi možnými volbami (1, 2, 3, 4, 5, 6, 7, 8), díky nimž můžete zpracovávat nejrůznější druhy těst a jiných směsí.

Regulátorem rychlosti můžete také navolit funkci vmísení/vetření (obr. E).

Funkce vmísení

Funkce vmísení se používá při vmíchávání lehkých či tekutých přísad do těžších směsí (např. u muffinů, bílkového sněhu, šlehané pěny, sušenkového těsta nebo suflé) nebo při pomalém vmíchávání mouky či jiných surovin (např. rozinek a oříšků) do těsta. Při zvolení této funkce spotřebič pracuje při nízké rychlosti, po chvíli se vždy na pár sekund zastaví a poté se znovu spustí. Po ukončení funkce vmísení uveďte regulátor rychlosti do polohy Off (0).

Planetární systém míchání

Díky planetárnímu systému míchání budou suroviny důkladně a rovnoměrně promísené. Suroviny/těsto se tak po obvodu nebude lepit.

Měkký start

Díky měkkému startu se spotřebič vždy uvádí do chodu při nízké rychlosti, a to bez ohledu na nastavenou volbu. Rychlost se postupně zvyšuje, dokud nedosáhne požadovaného nastavení. Předchází se tak situaci, kdy by na vás suroviny z nádoby vystříkly.

Elektronická regulace rychlosti

Spotřebič je vybavený elektronickým regulátorem rychlosti, díky němuž zůstává rychlost při různém zatížení konstantní.

Kryt nádoby

- Uvolňovací páčku na rameni mixéru pootočte nahoru a držte. Současně sklápějte rameno mixéru směrem dozadu, dokud nedosedne do správné polohy.
- Zasuňte požadované příslušenství co nejlouběji do vývodu a potácejte jím, dokud nezapadne do správné polohy.
- Nádobu osadte do základny. Dbejte na to, aby ucho nádoby směřovalo vpřed. Potom nádobou lehce otáčejte po směru hodinových ručiček, až zapadne na své místo.
Pozn.: Nádoba dosedne na své místo lehce, není třeba vyvíjet přílišnou sílu.
- Pootočte uvolňovací páčku vzhůru a současně spouštějte rameno mixéru zpět dolů. Kryt nádoby bez plnicí hubice osadte na nádobu.
Nyní můžete na kryt osadit plnicí hubici.
Pozn.: Během míchání můžete přidávat další suroviny přímo skrze plnicí hubici v krytu nádoby.

Sejmutí krytu nádoby

- Regulátor rychlosti uveďte do polohy Off (0).
- Sejměte plnicí hubici.
- Sejměte kryt nádoby.

Obecné informace

- Spotřebič je vybaven bezpečnostní funkcí. Chod se spustí pouze v případě, že je rameno spuštěné do správné polohy a na předním vývodu je osazená krytka.
- Pokud se rameno mixéru začne za provozu sklápět vzad, chod spotřebiče se zastaví. Chcete-li jej znovu spustit, je třeba uvést rameno zpět do sklopené polohy a regulátor rychlosti otočit do polohy Off (0). Poté můžete znovu zvolit požadovanou rychlost/funkci a spotřebič se znovu automaticky spustí.

Ochrana před přetížením

Spotřebič je vybaven ochranou proti přetížení, která chrání motor před poškozením v důsledku přílišného zatěžování.



Pokud se spotřebič během chodu zastaví, postupujte dále takto:

- Uveďte regulátor rychlosti do polohy Off (0), zástrčku vyjměte z napájení a spotřebič nechte 20-30 minut vychladnout.
- Jakmile spotřebič zchladne, zapojte zástrčku znovu do zásuvky a pokračujte v práci.

Čištění a údržba

Uveďte regulátor rychlosti do polohy Off (0) a zástrčku vyjměte z napájení. Spotřebič nikdy nenorťte do vody. Otřete ho vlhkým hadříkem s trochou přípravku na nádobí a poté osušte. Nepoužívejte drsné nebo abrazivní čisticí prostředky.

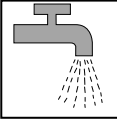
Příslušenství mixéru a kryt nádoby můžete opláchnout pod tekoucí vodou. Nádobu mixéru můžete pro usnadnění práce vložit do myčky na nádobí.

	 Lze mýt v myčce na nádobí	 Lze oplachovat pod tekoucí vodou	 Lze otřít vlhkým hadříkem
Nádoba mixéru	✓	✓	✓
Kryt nádoby	—	✓	✓
Motorová jednotka	—	—	✓
Mísicí metla	—	✓	✓
Hnětací hák	—	✓	✓
Šlehací metla	—	✓	✓

Speciální příslušenství

Samostatně je v nabídce také nádoba (3,6 litru), mlýnek na maso, nástavec na mísení lineckého těsta, sekáček na zeleninu, váleček a nástavec na výrobu špaget a tagliatelle, které lze rovněž použít s kuchyňským robotem WMF Profi Plus.



Spotřebič je v souladu s evropskými směrnicemi 2006/95/EC, 2004/108/EC a 2009/125/EC.



Po skončení životnosti nesmí být tento spotřebič likvidován společně s běžným domácím odpadem, ale musí být odevzdán do sběrného dvora shromažďujícího elektrické a elektronické spotřebiče pro další recyklaci.

Materiály jsou určeny k recyklaci podle informací uvedených na štítku. Opětovné použití, recyklace či jiné využití starých spotřebičů je důležitým příspěvkem k ochraně životního prostředí.

Adresu místního sběrného střediska si prosím vyžádejte na místním úřadě.

Text podléhá možným úpravám

Dôležité bezpečnostné informácie

- Spotrebič môžu používať osoby so zníženými fyzickými, zmyslovými či mentálnymi schopnosťami alebo s nedostatkom skúseností a znalostí, ak sú pod dozorom alebo ak dostali pokyny týkajúce sa bezpečného používania spotrebiča a správne chápu súvisiace riziká.
 - Deti sa so spotrebičom nesmú hrať.
 - Tento spotrebič nesmú používať deti. Spotrebič a jeho prívodný kábel uschovávajú mimo dosahu detí.
 - Pred výmenou príslušenstva alebo manipuláciou s časťami, ktoré sa pri používaní pohybujú, spotrebič vypnite a odpojte od elektrickej siete.
 - Ak je spotrebič ponechaný bez dozoru, vždy ho odpojte od elektrickej siete; rovnako ako pred montážou, demontážou a čistením.
 - Ak je napájací prívodný kábel tohto spotrebiča poškodený, musí ho vymeniť výrobca, jeho servisný technik alebo podobne kvalifikovaná osoba, aby sa tak zabránilo vzniku nebezpečnej situácie.
 - Zachovávajújte opatrnosť, ak do kuchynského robota alebo mixéra lejete horúcu tekutinu, vplyvom náhleho vzniku pary môže zo spotrebiča vystreknúť.
 - Po použití spotrebiča a príslušenstva očistite všetky povrchy/časti, ktoré prišli do styku s potravinami. Postupujte podľa pokynov uvedených v časti „Čistenie a údržba“.
 - Tento spotrebič je určený na použitie v domácnostiach a podobných prostrediach:
 - zamestnanecké kuchynky v obchodoch, kanceláriách a na iných pracoviskách,
 - poľnohospodárske objekty,
 - pre zákazníkov v hoteloch, motelloch a iných ubytovacích zariadeniach,
 - penzióny.
- Spotrebič nie je určený na čisto komerčné použitie.
- Spotrebič vždy používajte v súlade s týmito pokynmi. Nesprávne používanie môže spôsobiť úraz elektrickým prúdom alebo iné riziko.
 - Upozornenie: Tento spotrebič nie je určený na napájanie prostredníctvom externého spínacieho zariadenia, napríklad časovača, alebo na pripojenie k obvodu, ktorý je pravidelne odpájaný a znovu pripájaný k napájaniu. V opačnom prípade hrozí riziko spôsobené neúmyselným resetovaním samočinného tepelného vypínača.

Pred použitím

Dôkladne si preštudujte pokyny na použitie. Obsahujú dôležité informácie o používaní, bezpečnosti a údržbe spotrebiča.

Pokyny uložte na bezpečné miesto a v prípade potreby poskytnite následným používateľom.

Spotrebič sa smie používať iba na zamýšľaný účel v súlade s týmto návodom na použitie.

Pri používaní dodržujte bezpečnostné pokyny.

Technické údaje

Menovité napätie: 220–240 V~ 50–60 Hz

Spotreba: 840–1000 W

Trieda ochrany: I

Bezpečnostné informácie

Nebezpečné napájacie napätie!

Nesprávna elektroinštalácia alebo príliš vysoké prírodné napätie môžu viesť k úrazu elektrickým prúdom.

- Spotrebič zapájajte vždy iba do uzemnenej elektrickej zásuvky inštalovanej na stenu podľa zodpovedajúcich predpisov. Prívodný kábel a zástrčka musia byť suché.
- Sieťová zástrčka musí byť voľne prístupná, aby bolo možné spotrebič v prípade núdze rýchlo odpojiť od zdroja napájania.
- Spotrebič nepoužívajte a zástrčku okamžite odpojte, ak:
 - je spotrebič alebo prívodný kábel poškodený,
 - máte podozrenie, že došlo k poškodeniu spotrebiča po tom, čo spadol alebo utrpel podobnú nehodu.
- Neotvárajte kryt. Spotrebič nechajte profesionálne opraviť. Obráťte sa, prosím, na autorizované servisné stredisko. Ak sa pokúsíte spotrebič opraviť sami alebo ho nesprávne zapojíte a obsluhujete, nevzťahuje sa naň zodpovednosť výrobcu ani záruka.
- Spotrebič, prívodný kábel ani zástrčku nikdy nekladajte do vody.
- Spotrebič používajte vždy iba vnútri v dome a v suchom prostredí. Nikdy ho nespúšťajte vo vlhkej miestnosti alebo na daždi.

Účel

Spotrebič používajte iba na miešanie, mixovanie, hnetenie a šľahanie potravín. Nikdy nepoužívajte spotrebič na spracovávanie surovín, ako sú laky alebo farby.

Nebezpečenstvo pre deti/z dôvodu nesprávnej obsluhy!

Deti často nie sú schopné rozoznať nebezpečenstvo alebo ho podceňujú.

Nesprávna manipulácia so spotrebičom môže viesť k zraneniu.

- Nedovoľte deťom hrať sa s obalovou fóliou. Pri hre by sa do nej mohli zamotať a udusiť sa.
- Ak nie je spotrebič v chode, odoberte z nádoby kryt.
- Ak je spotrebič v prevádzke, nikdy nesiahajte dovnútra.
- Dávajte tiež pozor, aby sa vám do nádoby nedostali napr. dlhé vlasy.
- Ak je spotrebič v chode, nekladajte do nádoby predmety, ako je napríklad lyžica či vareška.
- Ak je spotrebič v prevádzke, nepohybujte nim.

Nebezpečenstvo poškodenia!

Nesprávna manipulácia so spotrebičom môže spôsobiť poškodenie.

- Nevlievajte vriace tekutiny.
- Nevkladajte tvrdé potraviny, ako sú kávové zrná, karamelizovaný cukor, kosti, škrupiny orechov atď. alebo zmrznuté potraviny.
- Vyhnite sa umiestneniu spotrebiča na povrch, ktorý je citlivý na vodu. Pri vystreknutí tekutín by mohlo dôjsť k jeho poškodeniu.

Príslušenstvo mixéra

Príslušenstvo	Nastavenie rýchlosti	Príklady použitia	Odporúčaný čas prevádzky
Miešacia metla		Ľahké až stredné cesto	
	2-4	Cesto na koláč	40-80 s
	2-4	Linecké cesto	40-60 s
	1-3	Zemiaková kaša	40-70 s
Hnetací hák		Ťažké cestá	
	1-2	Kysnuté cesto, cesto na pizzu	40-80 s
	1-2	Cesto na chlieb	40-80 s
	3-5	Tvarohové cesto	60-90 s
Šlehací metla		Ľahké a riedke zmesi (s vysokým obsahom vzduchu)	
	6-8	Bielky	60-80 s
	6-8	Sušienkové cesto	40-80 s
	8	Šľahačka	40-80 s

Maximálne množstvo cesta: 1,5 kg múky + 1 liter vody

Bielky: z 2 – 12 vajec

Odporúčané časy zodpovedajú približne polovici maximálneho množstva. Pri väčšom či menšom množstve sa čas spracovania môže líšiť.

Uvedenie do prevádzky

Zo spotrebiča odstráňte všetky obaly.

Pred použitím spotrebič očistite tak, ako je uvedené v kapitole „Čistenie a údržba“.

- Uvoľňovaciú páčku na ramene mixéra pootočte hore a držte (obr. A). Súčasne sklápajte rameno mixéra smerom dozadu, kým nedosadne do správnej polohy.
- Požadované príslušenstvo zasuňte čo najhlbšie do vývodu a otáčajte ním proti smeru hodinových ručičiek, kým nedosadne do správnej polohy (obr. B).
- Nádobu mixéra vložte do základne. Dbajte na to, aby rukoväť nádoby smerovala dopredu. Potom nádobou mierne pootočte, kým bezpečne nedosadne do správnej polohy (obr. C). Pozn.: Nádobu je možné vložiť do správnej polohy jednoducho, pri otáčaní nie je potrebné vyvíjať väčšiu silu.

- Uvoľňovaciu páčku na ramene mixéra pootočte hore a súčasne sklápajte rameno mixéra.
- Regulátor rýchlosti nastavte do polohy Off (0) (obr. F).
- Teraz zapojte zástrčku do zásuvky.
Pozn.: Spotrebič je vybavený vstavaným navíjaním kábla. Nepotrebnú dĺžku kábla môžete jednoducho uschovávať vnútri spotrebiča.
Pomocou regulátora rýchlosti môžete teraz zvoliť požadovanú rýchlosť/funkciu a spotrebič spustiť.

Pozn.: Suroviny nie je vďaka špeciálnemu riešeniu miešacej metly, tvaru nádoby a planetárnemu systému mixovania potrebné opakovane stierať zo stien nádoby. Pred vyberaním nádoby vždy uveďte regulátor rýchlosti do polohy Off (0) a zástrčku vytiahnite zo zdroja napájania.

Pozn.: Kuchynský robot potrebuje určitý čas na rozbeh, keď sa všetky mechanické časti navzájom nastaví. Môže pritom vydávať krátke hlasné zvuky, zvlášť pri príprave ťažších ciest.

Vyberanie príslušenstva mixéra

- Regulátor rýchlosti uveďte do polohy Off (0) a zástrčku odpojte zo siete.
- Uvoľňovaciu páčku na ramene mixéra posuňte hore a v tejto polohe ju pridržte. Rameno mixéra súčasne sklápajte dozadu, kým nedosadne na správne miesto.
- Príslušenstvo mixéra zatlačte čo najďalej smerom hore a pootočte v smere hodinových ručičiek, kým sa neuvoľní (obr. D).
- Teraz vysuňte príslušenstvo z vývodu smerom dole.

Regulátor rýchlosti

Spotrebič je vybavený regulátorom rýchlosti s ôsmimi možnými voľbami (1, 2, 3, 4, 5, 6, 7, 8), vďaka ktorým môžete spracovávať najrôznejšie druhy ciest a iných zmesí.

Regulátorom rýchlosti môžete tiež navoliť funkciu vmiešania/vtrenia (obr. E).

Funkcia vmiešania

Funkcia vmiešania sa používa pri vmiešavaní ľahkých či tekutých prísad do ťažších zmesí (napr. pri mafinoch, snehu z bielkov, šľahanej peny, sušienkovom ceste alebo suflé) alebo pri pomalom vmiešavaní múky či iných surovín (napr. hrozienuk a orieškov) do cesta. Pri zvolení tejto funkcie spotrebič pracuje pri nízkej rýchlosti, po chvíli sa vždy na pár sekúnd zastaví a potom sa znovu spustí.

Po ukončení funkcie vmiešania uveďte regulátor rýchlosti do polohy Off (0).

Planetárny systém miešania

Vďaka planetárnemu systému miešania budú suroviny dôkladne a rovnomerne premiešané. Suroviny/cesto sa tak nebude po obvode lepiť.

Mäkký štart

Vďaka mäkkému štartu sa spotrebič vždy uvádza do chodu pri nízkej rýchlosti, a to bez ohľadu na nastavenú voľbu. Rýchlosť sa postupne zvyšuje, kým nedosiahne požadované nastavenie. Predchádza sa tak vystreknutiu surovín z nádoby.

Elektronická regulácia rýchlosti

Spotrebič je vybavený elektronickým regulátorom rýchlosti, vďaka čomu zostáva rýchlosť pri rôznom zaťažení konštantná.

Kryt nádoby

- Uvoľňovaciu páčku na rameno mixéra pootočte hore a držte. Súčasne sklápajte rameno mixéra smerom dozadu, kým nedosadne do správnej polohy.
- Zasuňte požadované príslušenstvo čo najhlbšie do vývodu a točte ním, kým nezapadne do správnej polohy.
- Nádobu osadte do základne. Dbajte na to, aby ucho nádoby smerovalo vpred. Potom nádobou zľahka otáčajte v smere hodinových ručičiek, kým nezapadne na svoje miesto. Pozn.: Nádoba dosadne na svoje miesto ľahko, nie je potrebné vyvíjať prílišnú silu.
- Pootočte uvoľňovaciu páčku hore a súčasne spúšťajte rameno mixéra späť dole. Kryt nádoby bez plniacej hubice osadte na nádobu. Teraz môžete na kryt osadiť plniacu hubicu. Pozn.: Počas miešania môžete pridávať ďalšie suroviny priamo cez plniacu hubicu v kryte nádoby

Odobratie krytu nádoby

- Regulátor rýchlosti uveďte do polohy Off (0).
- Odoberte plniacu hubicu.
- Odoberte kryt nádoby.

Všeobecné informácie

- Spotrebič je vybavený bezpečnostnou funkciou. Chod sa spustí iba v prípade, že je rameno spustené do správnej polohy a na prednom vývode je osadená krytka.
- Ak sa rameno mixéra začne počas prevádzky sklápať vzad, chod spotrebiča sa zastaví. Ak ho chcete znovu spustiť, je potrebné uviesť rameno späť do sklopenej polohy a regulátor rýchlosti otočiť do polohy Off (0). Potom môžete znovu zvoliť požadovanú rýchlosť/funkciu a spotrebič sa znovu automaticky spustí.

Ochrana pred preťažením

Spotrebič je vybavený ochranou proti preťaženiu, ktorá chráni motor pred poškodením v dôsledku prílišného zaťažovania.

Ak sa spotrebič počas chodu zastaví, postupujte ďalej takto:

- Uveďte regulátor rýchlosti do polohy Off (0), zástrčku odpojte z napájania a spotrebič nechajte 20 – 30 minút vychladnúť.
- Hneď ako spotrebič vychladne, znovu zapojte zástrčku do zásuvky a pokračujte v práci.

Čistenie a údržba

Uveďte regulátor rýchlosti do polohy Off (0) a zástrčku vytiahnite z napájania. Spotrebič nikdy neponárajte do vody. Utrite ho vlhkou handričkou s trochou prípravku na riad a potom ho osušte.

Nepoužívajte drsné alebo abrazívne čistiace prostriedky.

Príslušenstvo mixéra a kryt nádoby môžete opláchnuť pod tečúcou vodou. Nádobu mixéra môžete na uľahčenie práce vložiť do umývačky riadu.

	 Je možné umývať v umývačke	 Je možné oplachovať pod tečúcou vodou	 Utrieť vlhkou handričkou
Nádoba mixéra	✓	✓	✓
Kryt nádoby	—	✓	✓
Motorová jednotka	—	—	✓
Miešacia metla	—	✓	✓
Hnetací hák	—	✓	✓
Šľahacia metla	—	✓	✓

Špeciálne príslušenstvo

Samostatne je v ponuke aj nádoba (3,6 litra), mlynček na mäso, nadstavec na miešanie lineckého cesta, krájač na zeleninu, valček a nadstavec na výrobu špagiet a tagliatelle, ktoré je tiež možné použiť s kuchynským robotom WMF Profi Plus.



Spotřebič je v súlade s európskymi smernicami 2006/95/EC, 2004/108/EC a 2009/125/EC.



Po skončení životnosti sa nesmie tento spotrebič likvidovať spolu s bežným domácim odpadom, ale musí byť odovzdaný do zberného dvora zhromažďujúceho elektrické a elektronické spotrebiče na ďalšiu recykláciu.

Materiály sú určené na recykláciu podľa informácií uvedených na štítku. Opätovné použitie, recyklácia či iné využitie starých spotrebičov je dôležitým príspevkom na ochranu životného prostredia.

Adresu miestneho zberného strediska si, prosím, vyžiadajte na miestnom úrade.

Text podlieha možným úpravám.



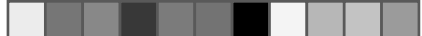

ČESKÁ REPUBLIKA

contact-cz@wmf.com

773 070 853

Groupe SEB ČR s.r.o.Futurama Business

Park (budova A)

Sokolovská 651/136a

186 00 Praha 8

SLOVENSKO

contact-sk@wmf.com

232 199 932

GROUPE SEB Slovensko, spol. s r.o.

Cesta na Senec 2/A

821 04 Bratislava

