

SNAIGĖ

CD480

ŠALDYTUVAS-VITRINA

Naudojimo instrukcija **LT**

ХОЛОДИЛЬНИК-ВИТРИНА

Руководство по эксплуатации **RU**

CHLADNIČKA

Návod k instalaci a obsluze **CZ**

ХОЛОДИЛЬНИК-ВІТРИНА

Настанова з експлуатації **UA**



1

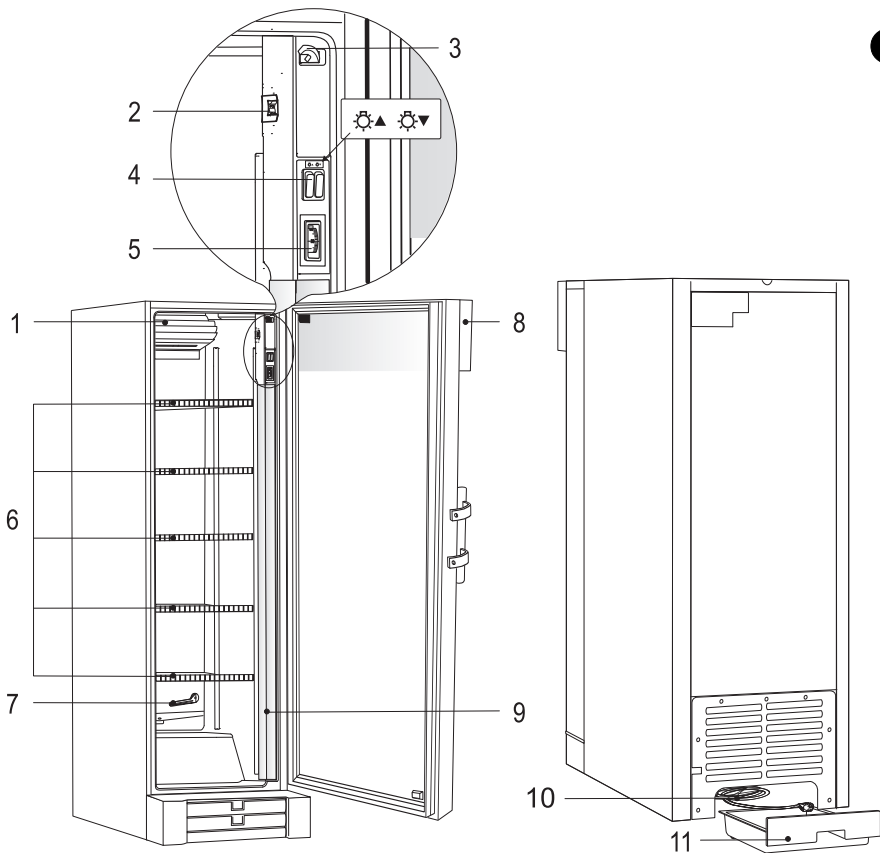

2

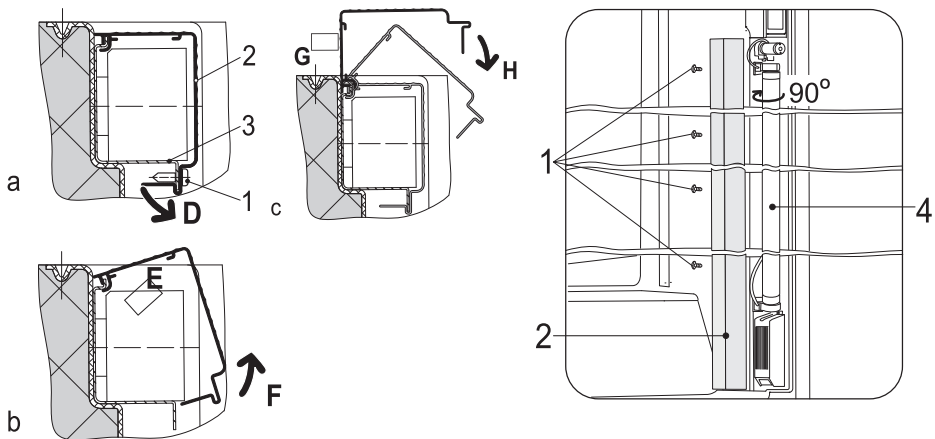

3

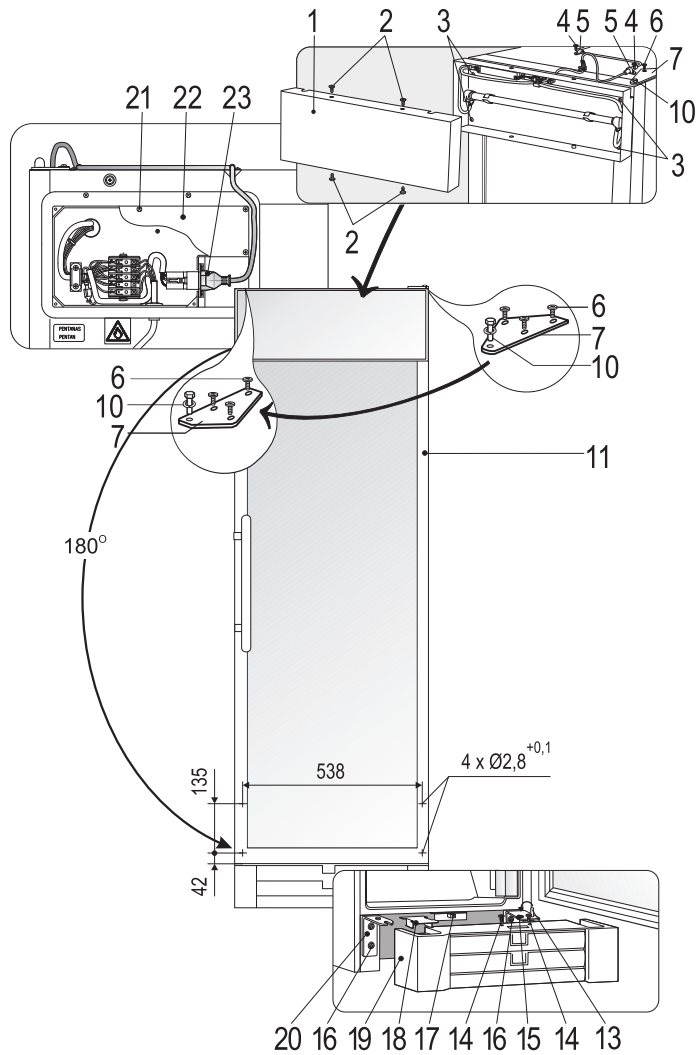

4

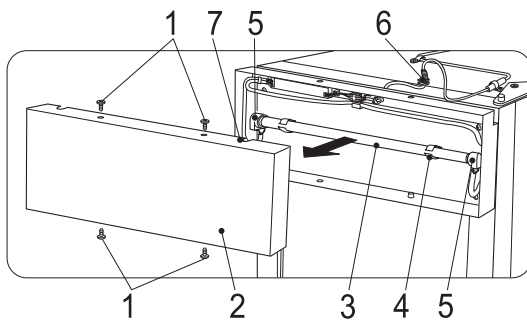

SAUGOS TAISYKLĖS

ATIDŽIAI PERSKAITYKITE NAUDOJIMOSI INSTRUKCIJĄ. Nepaisant instrukcijoje išvardintų nurodymų, išlieka galimybė susižeisti, sugadinti šaldymo prietaisą ir prarasti teisę į nemokamą garantinį aptarnavimą. Saugokite naudojimosi instrukciją visą šaldymo prietaiso eksploatacijos laikotarpį. Parduodami prietaisą, perduokite naudojimosi instrukciją naujam prietaiso savininkui.

! DĖMESIO!

- Patikrinkite, ar neuždengtos ventiliacijos angos, esančios prietaiso išorėje arba įmontuotoje konstrukcijoje.
- Atšildymo procesui paspartinti nenaudokite jokių mechaninių įrankių ar kitų priemonių, išskyrus rekomenduojamus gamintojo.
- Prietaiso skyreliuose, skirtuose maistui laikyti, nenaudokite elektrinių prietaisų, jei tokio tipo prietaisų nerekomenduoja gamintojas.
- Nepažeiskite prietaiso šaldymo sistemos. Jei šaldymo sistema pažeista:



- nenaudokite atviros ugnies,
- vengite kibirkščiavimo - nejunkite elektros ir apšvietimo prietaisų,
- nedelsiant išvėdinkite patalpą.



Šaldymo prietaisą įjungti į elektros tinklą galima tik **VISIŠKAI** ištraukus elektros tiekimo laidą su kištuku iš tirsimo vandens subėgimo stalčiaus.

- Šaldymo prietaisą naudokite tik maisto produktų šaldymui ir laikymui.
- Šis šaldymo prietaisas nėra skirtas sprogstamųjų medžiagų, pavyzdžiui, aerosolių su degiomis dujomis, laikymui.
- Draudžiama šalia šaldymo prietaiso laikyti benzinaž ar kitus degius skysčius.

! ĮJUNGIMAS Į ELEKTROS TINKLĄ

- Šaldymo prietaisas turi būti jungiamas tik į įžemintą elektros tiekimo lizdą. Įžemintas elektros lizdas prietaiso įjungimui į elektros tinklą turi būti prieinamoje vietoje.
- **PRIVALOMA PAKEISTI PAŽEISTĄ ELEKTROS TIEKIMO LAIDĄ TVARKINGU, TO PATIES TIPO, KOKĮ NAUDOJA ŠALDYMO PRIETAISO GAMINTOJAS, ELEKTROS TIEKIMO LAIDU, KAD BŪTŲ IŠVENGTA ŽALOS SVEIKATAI IR TURTUI.**

- PAŽEISTĄ ELEKTROS TIEKIMO LAIDĄ GALI KEISTI GAMINTOJAS ARBA JO TECHNINĖS PRIEŽIŪROS MEISTRAS, ARBA ATITINKAMOS KVALIFIKACIJOS ASMUO, KAD BŪTŲ IŠVENGTA PAVOJAUS.
- DRAUDŽIAMA naudoti ilginamuosius laidus ar jungiklius (adapterius), šakotuvus.
- Jūsų namuose esantis elektros energijos dažnis ir galingumas turi atitikti šaldytuvo gaminio etiketėje nurodytus parametrus.
- Statydami šaldymo prietaisą, neužspauskite elektros tiekimo laido, kad jo nepažeistumėte. Nepastatykite sunkių daiktų – šaldymo prietaiso, kitų prietaisų - ant elektros tiekimo laido, kad jo neužspausstumėte ir nepažeistumėte. Tai gali sukelti trumpą jungimąsi ir gaisrą.
- Įsitinkinkite, kad šaldymo prietaiso elektros tiekimo laido kištukas neprispaustas galine šaldytuvo sienele ar kitaip nepažeistas. Pažeistas kištukas gali tapti gaisro priežastimi!
- IŠJUNGUS ŠALDYMO PRIETAISĄ (VALANT, PERSTUMIANT Į KITĄ VIETĄ IR T.T.), JŲ VĖL ĮJUNGTI GALIMA PRAĖJUS NE MAŽIAU KAIP **15 MIN.**
- Draudžiama naudoti techniškai pažeistą šaldymo prietaisą.
- Prietaiso negalima deginti. Išsamiau skaitykite skyriuje „Aplinkosauginė informacija“.
- Nedėkite ant gaminio elektrinių prietaisų – priešingu atveju gali užsidegti prietaiso plastmasinės detalės.
- Nedėkite ant šaldymo prietaiso indų su skysčiais, nestatykite gėlių vazose bei vazonėliuose.



TIK SERVISO ATSTOVAS GALI PAŠALINTI VISUS TECHNINIUS AR KONSTRUKCINIUS PAŽEIDIMUS.

APLINKOSAUGINĖ INFORMACIJA



Šis ženklas nurodo, kad šaldymo prietaiso, jam tapus nereikalingu, negalima šalinti kartu su mišriomis komunalinėmis atliekomis. Nebenaudojamą šaldymo prietaisą ar jo dalis reikia šalinti atskirai, t.y. į specialiai šiuo ženklu pažymėtus konteinerius, stambiagabaritinių atliekų aikšteles. Išsamią informaciją, kur saugiai pristatyti seną šaldymo prietaisą, suteiks vietinės valdžios institucijos, parduotuvė, kurioje pirkote šaldymo prietaisą, ar gamintojo atstovai.

Nusprendę utilizuoti šaldymo prietaisą, padarykite jį netinkamą naudoti, kad užkirstumėte kelią galimoms nelaimėms. Ištraukite elektros energijos tiekimo laido kištuką iš elektros lizdo, tada supjaustykite laidą. Nuplėškite šaldymo prietaiso durelių guminių sandarinimo tarpiklį. Sugadinkite durų spynelę jei ji yra.

DĖMESIO! Neardykite šaldymo prietaiso patys. Perduokite jį atliekų tvarkymo įmonėms.

BENDRIEJI DUOMENYS

Šaldymo prietaisas – komercinis šaldytuvas-vitrina stiklinėmis durimis, su ventiliatoriumi. Vitrineje trumpą laiką saugomi ir ekponuojami švieži maisto produktai, atšaldomi gėrimai. Šaldymo prietaisas gali būti naudojami kavinėje, bare.

Šis šaldymo prietaisas skirtas tik komerciniam naudojimui!

ŠALDYMO PRIETAISAS YRA EKOLOGIŠKAI ŠVARUS, JAME NĖRA MEDŽIAGŲ ARDANČIŲ OZONO SLUOKSNIŲ : šaltnešiu naudojamos gamtinės kilmės dujos R600a, o prietaiso izoliacijos putodarai – ciklopentanas C₅H₁₀.

GAMINTOJAS GARANTUOJA PATIKIMĄ ŠALDYMO PRIETAISO DARBĄ, ESANT APLINKOS TEMPERATŪRAI NUO +16 IKI +32 LAIPSNIŲ CELSIJUS IR SANTYKINEI ORO DRĖGMEI NE DIDESNEI NEI 60 PROCENTŲ.

Šaldymo prietaiso klimato klasė **3**. Produkto temperatūros klasė – **S** (nuo +2 °C iki +14 °C).

Techninių duomenų lentelė

Modelis	CD480					
Visas bendras tūris, l	480					
Naudingas šaldytuvo kameros tūris, l	455					
Išoriniai matmenys (A x P x G), cm: Su reklaminio skydeliu Be reklaminio skydelio Aptarnavimo	202,5 x 60 x 73 202,5 x 60 x 68,5 202,5 x 65 x 125					
Lentynų plotas, dm ²	125					
Vidutinė oro temperatūra šaldytuve, °C	nuo +2 iki +14					
Srovė, A	1,6					
Svoris, kg	90					
Įtampa	220 - 230V /50HZ					
Galingumas, W	265					
Durų atidarymo plotas, m ²	0,84					
Bendras eksponavimo plotas, m ² : Be reklaminio skydelio Su reklaminio skydeliu	0,67 0,61					
Maksimali talpa, indelių vnt..:	0,33 l PET	0,5 l PET	0,75 l PET	1,0 l PET	1,5 l PET	0,33 l
	301	252	150	150	110	616
Maksimalus vienos lentynos apkrovimas, kg	60					
Elektros energijos suvartojimas, kai aplinkos temperatūra +25 °C: kWh /24 val. kWh /per metus	Įjungus apšvietimą			Išjungus apšvietimą		
	Su reklaminio skydeliu	Be reklaminio skydelio		2,00		
	3,4	3,12		730		
	1241	1139				
Nominalus apšvietimo galingumas, W	36					
Nominalus reklaminio skydelio apšvietimo galingumas, W	14					

PASTABA. Gamintojas pasilieka sau teisę ateityje keisti naudojimo instrukcijoje esančių gaminių techninius parametrus ir komplektaciją.

PRIETAISO APRAŠYMAS, PAGRINDINĖS DALYS

Žiūrėkite 1 pav., 1 puslapyje

 DĖMESIO! ŽEMIAU IŠVARDINTI ŠALDYMO PRIETAISO PRIEDAI GALI SKIRTIS NUO ĮSIGYTO PRIETAISO PRIEDŲ TIEK JŲ SKAIČIUMI, TIEK DIZAINU. Šis aprašymas pritaikytas visai prietaisų grupei.*

1	Ventiliatorius	6	Lentynos
2	Termoregulatoriaus ratukas	7	Tirpsmo vandens kanalo valytuvus
3	Ventiliatoriaus jungiklis	8	Reklaminis skydelis (CD480-6R02)*
4	Vidaus apšvietimo įjungimo / išjungimo mygtukas	9	Šviestuvus
5	Termometras	10	Elektros tiekimo laidas su kištuku
		11	Tirpsmo vandens subėgimo stalčius

MECHANINIO VALDYMO APŽVALGA

žiūrėkite 1 pav., 1 puslapyje

4 – VIDAUS APŠVIETIMO ĮJUNGIMO / IŠJUNGIMO MYGTUKAS.

Vidaus apšvietimas įjungiamas ar išjungiamas, paspaudus mygtuką su simboliu 

2 – TERMOREGULATORIAUS RATUKAS. Temperatūros indikacija skaitmenimis nurodyta ant termoregulatoriaus ratuko. Termoregulatorius išjungtas, kai termoregulatoriaus padėties indikatoriuje matomas skaitmuo **0**. **Išjungiamas kompresorius - elektros įtampa neišjungta!**

DĖMESIO! Pasukus termoregulatoriaus ratuką ties bet kuria padėtimi (išskyrus 0) prietaiso ventiliatorius įsijungia. Atidarius šaldytuvo-vitrinos duris ventiliatorius išsijungia.

PRIETAISO PARUOŠIMAS DARBUI

Šaldymo prietaisą paruošti darbui rekomenduojame su pagalbininku.

- Nuimkite pakuotę. Nukelkite prietaisą nuo putų polistirolo pagrindo. Nuplėškite lipnias juostas–jos skirtos tik gaminio transportavimui. Nuimkite virš durų esančią tarpinę.
- Statant šaldymo prietaisą į numatytą vietą, jo priekinę dalį truputį paverskite atgal – riedantį ant ratukų lengvai pastatysite į norimą vietą.
- Tinkamai išmeskite pakuotes.

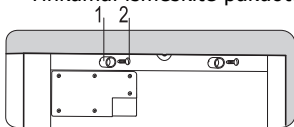

- ◀ Išimkite iš maišelio dvi atramas 1 ir prisukite sraigtais 2 į šaldymo prietaiso užpakalinės dalies viršuje pažymėtas vietas.
- Išimkite iš maišelio dangtelį 1 ir įstatykite į grotelį ertmę 2, esančią po durimis

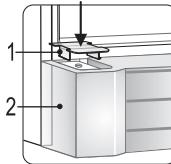

kairėje pusėje. ►

- Įnešus šaldymo prietaisą iš šaltos aplinkos (temperatūra ne aukštesnė nei +12 °C) dvi valandas jo nejunkite į elektros tinklą.
- Negalima šaldymo prietaiso jungti į elektros tinklą pilnai nepašalinus visų pakuotės ir transportavimo detalių bei medžiagų.
- Iš tirpsmo vandens subėgimo stalčiaus 5 (žr. pav. 1, 1 psl.), visiškai ištraukite elektros tiekimo laidą su kištuku 6. Tirpsmo vandens subėgimo stalčių pastumkite po prietaisu.

 **DĖMESIO!** Šaldymo prietaisą įjungti į elektros tinklą galima tik VISIŠKAI ištraukus elektros tiekimo laidą su kištuku iš tirpsmo vandens subėgimo stalčiaus.

Prietaiso lentynos galima paversti kampu 5 žingsnių skalėje Nuleiskite žemyn priekinius laikiklius 1 iš kairės ir dešinės pusių per norimą žingsnį. ►

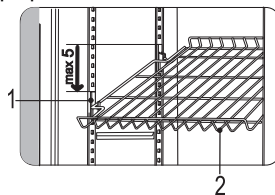

PASTATYMAS

- Šaldymo prietaisą statykite sausoje ir vėdinamoje patalpoje.



DĖMESIO! Šaldymo prietaiso ne eksploatuokite nešildomoje patalpoje ar balkone. Prietaisą statykite toliau nuo šilumos šaltinių: viryklės, radiatoriaus, tiesioginių saulės spindulių.



DĖMESIO! Šaldymo prietaisas negali liestis prie šildymo, dujų, vandentiekio vamzinių, taip pat prie šalia esančių elektrinių prietaisų.

- Neuždenkite ventiliacinės angos gaminio viršuje – aplink šaldymo prietaisą turi būti gera oro cirkuliacija. Tarp prietaiso korpuso viršaus ir viršuje esančio baldo palikite ne mažesnę nei 10 cm atstumą. Pažeidus šį reikalavimą, šaldymo prietaisas sunaudoja daugiau elektros energijos, gali perkaisti šaldytuvo kompresorius.

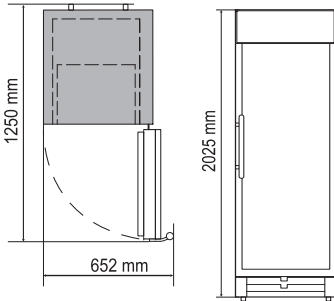

- ◀ Jei šaldymo prietaisą statote į kamą, tarp sienos ir prietaiso korpuso, palikite mažiausiai 3 cm atstumą. Paveikslėlyje – **naudojimui reikalingo ploto schema**.

- Šaldymo prietaisas turi stovėti ant lygaus paviršiaus. Jei reikia, prietaiso aukštį reguliuokite sukdami kojeles. Sukant pagal laikrodžio rodyklę prietaiso priekis kyla į viršų, sukant prieš laikrodžio rodyklę – leidžiasi žemyn. Jei šaldymo prietaisas stovės vos pasviręs atgal – šaldymo prietaiso durys pačios užsidarys.

VIDAUS APŠVIETIMO LEMPUTĖS KEITIMAS

Žiūrėkite 2 pav., 1 puslapyje

1 – sraigčiai; 2 – plafonas; 3 – kronšteinas; 4 – lempa.

DĖMESIO! Išjunkite šaldytuvą – ištraukite elektros tiekimo laido kištuką iš elektros lizdo.

- Atsukite sraigčią **1** ir atkabinkite plafono **2** užpakalinę sienelę nuo metalinio kronšteino **3** visame plafono ilgyje rodyklės **D** kryptimi (**a**);
- Pradedant nuo plafono apačios ir stumiant plafono sienelę iš vidaus rodyklės **E** kryptimi, sukant plafoną pagal rodyklę **F** ir taip atkabinti priekinę plafono dalį (**b**);
- Nuėmus plafoną, lempą pasukite 90° laikrodžio rodyklės kryptimi ir išimkite lempą **4**.
- Pakeitus lempą, plafoną įstatykite taip, kai parodyta **c pav.**, stumiant rodyklės **G** kryptimi iki atramos ir po to, pasukant plafoną rodyklės **H** kryptimi, visu ilgiu užkabinkite plafono sienelę už kronšteino ir prisukite sraigčius.

REKLAMINIO SKYDELIO LEMPOS KEITIMAS (modeliui CD480-6R02)

žiūrėkite 4 pav., 2 puslapyje

1 – sraigčiai; 2 – plafonas; 3 – liuminescencinė lempa
4 – lempos fiksavimo laikiklis; 5 - lempos lizdas; 6 – kabelio fiksavimo įvorė

DĖMESIO! Išjunkite šaldytuvą – ištraukite elektros tiekimo laido kištuką iš elektros lizdo.

Atsukite keturis sraigčius **1**. Nuimkite plafoną **2**. Išimkite lempą **3** iš lempos fiksavimo laikiklių **4**. Nuimkite lempos lizdus **5** nuo lempos galų. Pakeiskite lempą. Surinkite viską atvirkštine tvarka.

Pastaba. Uždedant plafoną, kabelio fiksavimo įvorė **6** turi būti įstatyta į plafono kiurymę.

DURELIŲ ATIDARYMO KRYPTIES KEITIMAS

Žiūrėkite 3 pav., 2 puslapyje

Keisti šaldytuvo durelių atidarymo kryptį rekomenduojame su pagalbininku. Jums bus reikalingi: veržliarakčiai Nr. 8 ir Nr.10, kryžminis atsuktuvus. Durelių atidarymo krypties keitimui įdėta papildoma spyruoklė. Atlikite nurodytus veiksmus eilės tvarka:

Keičiant durelių atidarymo kryptį, DRAUDŽIAMA šaldytuvą guldyti horizontaliai.

DĖMESIO! Išjunkite šaldytuvą – ištraukite elektros tiekimo laido kištuką iš elektros lizdo.

- Atsukite keturis reklaminio skydelio plafono **1** tvirtinimo sraigtus **2** ir nuimkite plafoną;
- Atsukite du priekinėje dalyje esančius reklaminio skydelio jungiamojo kabelio laikiklių **5** tvirtinimo sraigtus **4**;
- Šaldytuvo užpakalinėje dalyje atsukite keturis sraigtus **21**, nuimkite dangtelį **22** ir atjunkite reklaminio skydelio jungiamojo kabelio prijungimo šakutę **23**;
- Atsukite keturis reklaminio skydelio tvirtinimo sraigtus **3**, nuimkite reklaminį skydelį;
- Nuimkite veržlės dangtelį **8**, atsukite veržlę **9** nuo durų savaiminio užsidarymo mechanizmo **10** ašelės;
- Atsukite tris viršutinio durų pakabinimo kronšteino **7** sraigtus **6** ir kronšteiną kartu su sraigtais ir poveržlėmis prisukite kitoje spintos pusėje, prieš tai apvertę kronšteiną 180°;
- Keldami į viršų, nuimkite duris **11**;
- Atsukite apatinių grotelių **19** tvirtinimo sraigtus **14** ir nuimkite groteles, atkabindami nuo spintos kablukus, esančius grotelių apačioje. Spynelės **17** liežuvelis turi būti horizontalioje padėtyje;
- Grotelių kairėje pusėje esantį dangtelį **18** perkelkite į kitą pusę;
- Atsukite keturis apatinio durų pakabinimo kronšteino **15** tvirtinimo varžtus **16** ir du durų palaikymo kronšteino **20** tvirtinimo varžtus **16**. Nuimkite kronšteinus kartu su sraigtais ir poveržlėmis.
- Apatinio durų pakabinimo kronšteino ašelę **13** įsukite į kitą srieginę kiaurymę, simetriškai esamai padėčiai. Kronšteinus **15** ir **20** prisukite, sukeisdami juos vietomis;
- Iš durų išimkite durų savaiminio užsidarymo mechanizmą **10** ir pakeiskite spyruoklę, įdėdami spyruoklę **24**, esančią sukomplektuotų detalių pakete;
- Duris apverskite 180° ir reklaminio skydelio tvirtinimui išgręžkite keturias ($\varnothing 2,8^{+0,1}$) mm kiaurymes;
- Pakabinkite duris kairėje pusėje, prieš tai sukeisdami vietomis durų savaiminio užsidarymo mechanizmą **10** su akle **12**, esančia durų apačioje;
- Prisukite apatines groteles ir prie durų pritvirtinkite reklaminį skydelį;
Reklaminio skydelio laidus kartu su laikikliais permskite į kitą spintos pusę, juos pritvirtinkite ir prijunkite reklaminio skydelio jungiamąjį kabelį.

TEMPERATŪROS REGULIAVIMAS

Temperatūra šaldytuvo-vitrinos kameroje reguliuojama termoregulatoriaus ratuku **2** (pav. 1), pasukant jį į vieną ar kitą pusę. Temperatūros indikacija skaitmenimis nurodyta ant termoregulatoriaus ratuko.

Temperatūra reguliuojama penkių skaitmenų skalėje:

0 = išjungiamas kompresorius. **DĖMESIO! Elektros įtampa neišjungta.**

1 = aukščiausia temperatūra (mažiausias šaldymas)

5 = žemiausia temperatūra (didžiausias šaldymas).

TEMPERATŪRA ŠALDYTUVO KAMEROJE GALI KISTI DĖL APLINKOS TEMPERATŪROS, MAISTO PRODUKTŲ KIEKIO BEI NUO DAŽNAI ATIDARINĖJAMŲ ŠALDYTUVO DURŲ.

 JEI PATALPA VĖSĖ, ŠALDYMO PRIETAISAS ŠALDO MAŽIAU, TODĖL GALI PAKILTI TEMPERATŪRA ŠALDYTUVE. Termoregulatoriaus ratuku nustatykite žemesnę temperatūrą.

ŠALDYTUVO KAMEROS ATITIRPINIMAS

Šaldytuvo kamera atitirpsta automatiškai. Ant galinės šaldytuvo kameros susidarantys ledo lašeliai atitirpsta kompresoriaus veikimo pauzės metu ir atitirpęs vanduo nuteka tirpsmo vandens nutekėjimo kanalėliu į tirpsmo vandens subėgimo stalčių, ir iš ten išgaruoja.

VALYMAS IR PRIEŽIŪRA

REGULIARIAI VALYKITE ŠALDYMO PRIETAISĄ.

 **Atminkite, kad prieš ir valant privaloma išjungti šaldymo prietaisą iš elektros energijos tiekimo tinklo - ištraukti laido kištuką iš elektros lizdo.**

- Saugokite prietaiso vidaus paviršių ir plastmasines detales nuo riebalų, rūgščių, padažų. Netyčia išpylus – nedelsiant nuvalykite šiltu vandeniu su muilu ar indų plovimo skysčiu. Sausai iššluostykite.
- Prietaiso vidaus paviršius valykite muiluotu šiltu vandeniu. Galima naudoti ir indų plovimo skystį.



- Vidaus ir išorės paviršius sausai išluostykite.
- Reguliariai valykite durelių guminius sandarinimo tarpiklius. Sausai nušluostykite.
- ▶ **DĖMESIO!** REGULIARIAI VALYKITE VANDENS NUTEKĖJIMO KANALĖLIO ANGĄ SU TAM SKIRTU VALYTUVU **7 (pav. 1)**.
- Ne rečiau kaip kartą per metus nuvalykite dulkes, susikaupusias ant užpakalinės šaldymo prietaiso korpuso dalies ir ant briaunelių, esančių po šaldytuvu. Valymui galite naudoti minkštą šepetį, elektrostatines servetėles ar dulkių siurbį.
- **NEGALIMA** naudoti šaldymo prietaiso vidaus ir išorės, durų sandarinimo tarpiklio valymui valikliu, kurių sudėtyje yra abrazyvinių dalelių, rūgšties, alkoholio, benzino.
- **NEGALIMA** valymui naudoti šluoščių ar kempinių šiuurščiais, šveitimui skirtais, paviršiais.
- **IŠJUNGĘ ŠALDYMO PRIETAISĄ ILGESNIAM LAIKUI, PALIKITE JO DURELĖS ATVIRAS.**

PROBLEMOS IR JŲ SPRENDIMAI. Ką daryti, jei...

- **Įjungtas į elektros lizdą šaldymo prietaisas neveikia.** Patikrinkite, ar tvarkinga elektros instaliacija. Patikrinkite, ar elektros maitinimo laido kištukas teisingai įjungtas į elektros lizdą.
- **Padidėjo triukšmo lygis.** Patikrinkite ar šaldymo prietaisas stovi stabiliai, lygioje vietoje. Kad jį išlygintumėte, reguliuokite priekines kojeles. Patikrinkite, ar prietaisas nesiliečia prie baldų, ar korpuso užpakalinėje dalyje esančios šaldymo sistemos dalys nesiliečia prie sienos. Patraukite šaldymo prietaisą nuo baldų ar sienos. Patikrinkite, ar padidėjusio triukšmo priežastis nėra buteliai, skardinės, indai šaldytuve, kurie liečiasi vienas su kitu.
- **Šaldytuvo-vitrinos kameros apačioje atsirado vandens.** Patikrinkite, ar neužsikimšusi tirpimo vandens kanalėlio anga. Išvalykite vandens nutekėjimo kanalėlio angą su tam skirtu valytuvu.
- **Atidarant šaldytuvo-vitrinos duris, išsitraukia guminis sandarinimo tarpiklis.** Tarpiklis gali būti išteptas lipniais maisto produktais (riebalais, sirupu). Nuvalykite šiltu vandeniu ir muilu ar indų plovikliu sandarinimo tarpiklį ir griovelį jam įstatyti, sausai nušluostykite. Įstatykite guminį sandarinimo tarpiklį į vietą.
- **Aukšta temperatūra šaldymo prietaise, kompresorius ilgai arba be pertraukos dirba.** Atkreipkite dėmesį ar sandariai užsidaro šaldytuvo durys, ar išimant bei įdedant produktus nebuvo laikomos praviros durys ilgiau nei reikia šiems veiksams atlikti, ar nebuvo įdėta daug ir šiltų maisto produktų.
- **Pradėjo rasoti šaldymo prietaiso paviršius.** Aplinkos santykinė oro drėgme yra didesnė nei 60 %. Vėdinkite patalpą, kurioje pastatytas prietaisas, jei įmanoma, pašalinkite drėgmės priežastis.

TRANSPORTAVIMAS

NESILAIKANT TRANSPORTAVIMO SĄLYGŲ UŽ PRIETAISO GEDIMUS GAMINTOJAS NEATSAKO.

- Šaldymo prietaisą transportuokite vertikaloje padėtyje.
- Transportuojamas šaldymo prietaisas privalo būti apsaugotas nuo atmosferos poveikio (lietaus, sniego, drėgmės).
- Šaldymo prietaisas turi būti pritvirtintas, siekiant išvengti pasislinkimų ar bet kokių smūgių transporto priemonėje.
- Jei gaminys buvo transportuotas ne vertikaliai, mažiausiai 4 valandas jo neįjunkite į elektros tiekimo tinklą. Priešingu atveju gali sugesti šaldytuvo kompresorius.

GARANTINIS APTARNAVIMAS

SUTRIKUS JŪSŲ ŠALDYMO PRIETAISO VEIKIMUI, ĮSITIKINKITE AR NEGALITE PATYS PAŠALINTI PRIETAISO NEKOKYBIŠKO DARBO PRIEŽASTIES. Jei patys negalite išspręsti iškilusios problemos, kreipkitės į artimiausią šaldymo prietaisų serviso atstovą telefonu ar raštu. Kreipdamiesi būtinai nurodykite šaldymo prietaiso modelį **(1)** ir numerį **(2)**. Šiuos duomenis rasite gaminio etiketėje, priklijuotoje ant šaldytuvo kameros sienelės.

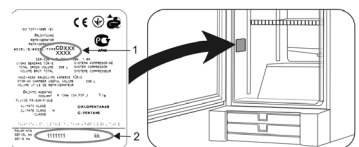

PIRKĖJŲ DĖMESIUI!

Pirkdami šaldymo prietaisą patikrinkite gaminio veikimą, įsitikinkite, kad prietaisas visiškai sukomplektuotas.

ATIDŽIAI PERSKAITYKITE NAUDOJIMOSI INSTRUKCIJĄ. Nepaisant instrukcijoje išvardintų nurodymų bei reikalavimų, išlieka galimybė sugadinti šaldymo prietaisą ir PRARASTI TEISĘ Į NEMOKAMĄ GARANTINĮ APTARNAVIMĄ.

Garantinės priežiūros metu nemokamai keičiamos sugedusios (bet ne sulaužytos) šaldymo prietaiso detalės bei mazgai.

Garantijos laikotarpis:

- Buitiniams šaldymo prietaisams „Snaigė“ suteikiama 24 mėnesių garantija nuo pirkimo datos.
- Buitiniams šaldymo prietaisams, naudojamiems komerciniams (parduotuvėse, viešbučiuose, baruose ir kitur ne namų ūkyje) tikslams, suteikiama 6 mėnesių garantija.
- Vertikalioms vitrinoms-šaldytuvams, vyno šaldytuvams suteikiama 12 mėnesių garantija.

Būtinios garantinio remonto sąlygos:

- Būtina turėti originalų garantijos lapą ir kasos aparato kvitą arba kitą prekės pirkimą-pardavimą iš pardavėjo patvirtinantį dokumentą su nurodyta šaldymo prietaiso pardavimo data, parduotuvės spaudu. Negali būti jokių taisymų.
- Būtina turėti originalų garantijos taloną ir kasos aparato kvitą arba kitą prekės pirkimą-pardavimą iš pardavėjo patvirtinantį dokumentą su nurodyta šaldymo prietaiso pardavimo data, parduotuvės spaudu. Šaldytuvo modelis ir serijos numeris, esantys ant garantinio lapo turi atitinti modelį ir serijos numerį, esantį ant gaminio etiketės-lipduko, esančio šaldytuvo viduje. Negali būti jokių taisymų.

DĖMESIO! Šaldymo prietaisas privalo būti įjungtas į įžemintą, elektros tinklą, pastatytas ir eksploatuotas griežtai laikantis gamintojo nurodymų, aprašytų prietaiso Naudojimo instrukcijoje.

DĖMESIO! Jei ant kasos aparato kvito arba kito prekės pirkimą-pardavimą iš pardavėjo patvirtinančio dokumento nėra pardavimo datos/ji neaiški, garantijos laikotarpio pradžia skaičiuojama nuo šaldymo prietaiso pagaminimo datos.

Garantinė priežiūra nutraukiama:

- Dėl įsigyto šaldymo prietaiso mechaninių korpuso ar kitokių pažeidimų, atsiradusių dėl pirkėjo kaltės transportuojant šaldymo prietaisą. Ginčytinu atveju privaloma pateikti šaldymo prietaiso įpakavimą.
- Dėl gedimų, detalių sulaužymo, kvapų, atsiradusių dėl neteisingo gaminio naudojimo, pastatymo, įjungimo į elektros tinklą ar transportavimą nesilaikant gamintojo nurodymų, aprašytų prietaiso Naudojimo instrukcijoje.
- Jei šaldymo prietaisas eksploatuotas antisanitarinėmis sąlygomis, prietaiso gedimų priežastis vabzdžiai, graužikai ir kiti pašaliniai veiksniai.
- Jei šaldymo prietaisą garantiniu laikotarpiu remontavo ne SNAIGĖS SERVISAS ar jo oficialūs atstovai Lietuvoje.

Kitos išlygos:

- Garantija nesuteikiama prietaiso vidaus apšvietimo lemputei ir vidaus plastmasinėms (komplektuojančioms) detalėms.
- Jei prietaiso garantijos laikotarpiu pirkėjas atsisako šaldymo prietaiso ar reikalauja jį pakeisti nauju **kai prietaiso defektą galima pašalinti**, pirkėjas privalo atlyginti bendrovei su šaldymo prietaiso grąžinimu ar keitimu patiriamus nuostolius.
- Pakeistojo šaldymo prietaiso garantijos laikas skaičiuojamas nuo keičiamo prietaiso pardavimo datos, kuri įrašoma garantiniame lape, pažymint, jog prietaisas pakeistas.
- Už „Snaigės Serviso“ ar jo oficialių atstovų iškvietimą, kai neturima originalaus garantinio lapo ar kai pasibaigęs šaldymo prietaiso garantijos laikas, prietaisą garantijos laikotarpiu remontavo ne anksčiau minėtos serviso tarnybos, nesilaikoma prietaiso naudojimo instrukcijos nurodymų, **serviso meistrų transporto ir darbo laiko nuostolius apmoka pirkėjas pagal SNAIGĖS SERVISO ar jo oficialių atstovų įkainius.**

Techniniais klausimais galima konsultuotis tel. (8 315) 56 277, el. paštas kvs@snaige.lt

**Remonto klausimais kreipkitės į SNAIGĖS SERVISĄ: el. paštu servisas@snaige.lt
Tel. 8 700 55080, I-IV nuo 8:00 iki 16.30 val., Penk. 8:00 iki 14.00 val.**

ПРАВИЛА ТЕХНИКИ БЕЗОПАСНОСТИ

ВНИМАТЕЛЬНО ПРОЧИТАЙТЕ ИНСТРУКЦИЮ ПО ЭКСПЛУАТАЦИИ. При несоблюдении перечисленных в инструкции указаний возникает опасность ранения, можно испортить прибор и лишиться права на бесплатное гарантийное обслуживание. Рекомендуется хранить инструкцию по эксплуатации в течение всего срока службы холодильного прибора. При продаже прибора её следует передать новому владельцу прибора.

! ВНИМАНИЕ!

- Не загораживайте вентиляционные отверстия в корпусе прибора или в конструкции, в которую он встроен.
- Не используйте механические средства или другие приспособления для ускорения процесса размораживания.
- В приборе нельзя использовать электрические устройства, за исключением тех, которые рекомендованы изготовителем.
- Не допускайте повреждений системы охлаждения прибора. В случае повреждения системы охлаждения:



- Не пользуйтесь открытым огнём.
- Избегайте искрения – не включайте электрические или осветительные приборы.
- Немедленно проветрите помещение.



Нельзя включать холодильный прибор в электрическую сеть, полностью не удалив шнур электропитания с вилкой из ванночки для стока талой воды.

- Используйте холодильный прибор только для хранения пищевых продуктов.
- Данный холодильный прибор не предназначен для хранения взрывчатых веществ, таких как аэрозоли с горючим газом.
- Запрещается хранить бензин или другие горючие жидкости возле холодильного прибора.



! ПОДКЛЮЧЕНИЕ К ЭЛЕКТРИЧЕСКОЙ СЕТИ

- Холодильный прибор разрешается включать только в заземлённую розетку сети электропитания. Заземлённая электрическая розетка для

включения прибора в электрическую сеть должна находиться в доступном месте.

- ВО ИЗБЕЖАНИЕ УЩЕРБА ЗДОРОВЬЮ И ИМУЩЕСТВУ ПОВРЕЖДЁННЫЙ ШНУР ЭЛЕКТРОПИТАНИЯ НЕОБХОДИМО ЗАМЕНИТЬ ИСПРАВНЫМ ШНУРОМ ЭЛЕКТРОПИТАНИЯ ТАКОГО ЖЕ ТИПА, КОТОРЫЙ ПРИМЕНЯЕТСЯ ИЗГОТОВИТЕЛЕМ ХОЛОДИЛЬНОГО ПРИБОРА.
- ЗАМЕНА ПОВРЕЖДЁННОГО ШНУРА ЭЛЕКТРОПИТАНИЯ ВО ИЗБЕЖАНИЕ ОПАСНОСТИ ДОЛЖНА ПРОИЗВОДИТЬСЯ ИЗГОТОВИТЕЛЕМ ИЛИ МАСТЕРОМ ПО РЕМОНТУ И ОБСЛУЖИВАНИЮ, ЛИБО ЛИЦОМ, ИМЕЮЩИМ НАДЛЕЖАЩУЮ КВАЛИФИКАЦИЮ.
- ЗАПРЕЩАЕТСЯ применять удлинители, переключатели (адаптеры) или разветвители.
- Частота и мощность электрической энергии в Вашем доме должны соответствовать параметрам, указанным в этикетке изготовителя.
- При установке холодильного прибора следите, чтобы не был зажат шнур электропитания во избежание его повреждения. Не зажимайте шнур электропитания, чтобы не повредить его - не ставьте на него тяжёлые предметы – холодильный прибор, другие приборы. Это может вызвать короткое замыкание и пожар.
- Удостоверьтесь, что вилка шнура электропитания не зажата задней стенкой холодильного прибора или иначе не повреждена. Повреждённая вилка может стать причиной пожара!
- ПОСЛЕ ОТКЛЮЧЕНИЯ ХОЛОДИЛЬНИКА (ПРИ УБОРКЕ, ПЕРЕСТАНОВКЕ НА ДРУГОЕ МЕСТО И Т.Д.), ЕГО МОЖНО СНОВА ВКЛЮЧИТЬ ТОЛЬКО ПО ИСТЕЧЕНИИ НЕ МЕНЕЕ ЧЕМ **15 МИН.**
- Запрещается использовать технически неисправный прибор.
- Перед уборкой выключите прибор и выньте вилку шнура электропитания из электрической розетки.
- Запрещается сжигать прибор.
- Не ставьте на изделие электроприборы: микроволновые печи, фены для волос, утюги, электрические чайники и прочие электроприборы – могут загореться пластмассовые детали прибора.

 **ВСЕ ТЕХНИЧЕСКИЕ И КОНСТРУКЦИОННЫЕ НЕИСПРАВНОСТИ ДОЛЖНЫ УСТРАНЯТЬСЯ ТОЛЬКО ПРЕДСТАВИТЕЛЕМ ПРЕДПРИЯТИЯ ТЕХНИЧЕСКОГО ОБСЛУЖИВАНИЯ.**

ОБЩИЕ СВЕДЕНИЯ

Холодильный прибор – вертикальный коммерческий холодильник-витрина с стеклянными дверьми и с вентилятором, предназначенные для охлаждения пищевых продуктов и напитков, и для кратковременного хранения. Холодильник-витрина могут быть использована в кафе, в барах.

Этот прибор предназначен только для коммерческого использования!

ЭТО ЭКОЛОГИЧЕСКИ ЧИСТЫЙ ХОЛОДИЛЬНЫЙ ПРИБОР, НЕ СОДЕРЖАЩИЙ ВЕЩЕСТВ, РАЗРУШАЮЩИХ ОЗООНОВЫЙ СЛОЙ: в качестве хладагента используется R600a, а для изоляции прибора используется циклопентан C₅H₁₀
ИЗГОТОВИТЕЛЬ ГАРАНТИРУЕТ НАДЕЖНУЮ РАБОТУ ХОЛОДИЛЬНИКА ПРИ ТЕМПЕРАТУРЕ ОКРУЖАЮЩЕЙ СРЕДЫ ОТ +16 ДО +32 ГРАДУСОВ ЦЕЛЬСИЯ И ОТНОСИТЕЛЬНОЙ ВЛАЖНОСТИ ВОЗДУХА НЕ БОЛЕЕ ЧЕМ 60 ПРОЦЕНТОВ.

Климатический класс холодильного прибора **З**.

Класс температуры продуктов – **S** (от +2 °C до +14 °C).

Модель	CD480					
Полный общий объем, л	480					
Полезный объем камеры хранения, л	455					
Наружные размеры (В x Ш x Г), см: Инсталляции с рекламным щитом Инсталляции без рекламного щита Обслуживания	202,5 x 60 x 73 202,5 x 60 x 68,5 202,5 x 65 x 125					
Площадь полок, дм ²	125					
Температура в камере, °C	от +2 до +14					
Номинальный ток, А	1,6					
Масса, кг	90					
Потребляемое напряжение	220 - 230V /50HZ					
Потребляемая мощность, W	265					
Площадь открывания дверей, м ²	0,84					
Площадь экспонирования продуктов, м ² : без рекламного щита с рекламными щитом	0,67 0,61					
Количество бутылок, шт.:	0,33 л PET	0,5 л PET	0,75л PET	1,0 л PET	1,5 л PET	0,33 л
	301	252	150	150	110	616
Максимальная загрузка одной полки, кг	60					
Расход электроэнергии: кВт/24 ч. кВт/24 год	При включенном освещении			При выключенном освещении		
	с рекламным щитом 3,4 1241	без реклам- ного щита 3,12 1139		2,00 730		
Номинальная мощность освещения, Вт	36					
Номинальная мощность освещения рекламного щита, Вт	14					

ПРИМЕЧАНИЕ. Изготовитель оставляет за собой право изменять технические параметры и комплектацию изделий, указанных в инструкции по эксплуатации.

ОПИСАНИЕ ПРИБОРА, ЕГО ОСНОВНЫЕ ЧАСТИ

Смотрите стр. 1, рис. 1

 НИЖЕПЕРЕЧИСЛЕННЫЕ ПРИНАДЛЕЖНОСТИ ХОЛОДИЛЬНОГО ПРИБОРА МОГУТ ОТЛИЧАТЬСЯ ОТ ПРИНАДЛЕЖНОСТЕЙ ПРИОБРЕТЁННОГО ХОЛОДИЛЬНИКА, КАК ПО СВОЕМУ КОЛИЧЕСТВУ, ТАК И ПО ДИЗАЙНУ. Данное описание применяется для всей группы холодильников-витрин.*

- | | | | |
|---|---|----|---|
| 1 | Вентилятор | 6 | Полки |
| 2 | Регулятор температуры | 7 | Очиститель жёлоба талой воды |
| 3 | Кнопка включения/выключения вентилятора | 8 | Рекламный щит (Модель CD480-6R02) * |
| 4 | Кнопка включения/выключения внутреннего освещения | 9 | Светильник |
| 5 | Термометр | 10 | Шнур электропитания с вилкой |
| | | 11 | Выдвигаемая ванночка для стока талой воды |

ПРИБОРЫ УПРАВЛЕНИЯ

Смотрите стр. 1, рис. 1

4 — ВЫКЛЮЧАТЕЛЬ. При включении штепсельной вилки в электросеть и установке любого положения колесика терморегулятора **2**, за исключением «0», холодильник начинает морозить (работают компрессор и вентилятор). При открывании дверцы вентилятор **1** выключается.

Нажав на выключатель, освещение в камере хранения включается. Символ 

2 — РЕГУЛЯТОР ТЕМПЕРАТУРЫ - ТЕРМОРЕГУЛЯТОР. Терморегулятор в положении **0** (выключено) от сети отключает только компрессор. При повороте ручки терморегулятора по часовой стрелке температура в камере понижается.

ПОДГОТОВКА ПРИБОРА К РАБОТЕ

Подготовку холодильного прибора к работе рекомендуется проводить вместе с помощником.

- Удалите упаковку. Снимите холодильный прибор с подставки из пенополистирола.
- При установке холодильного прибора на предусмотренное место слегка отклоните назад его переднюю часть – передвигая на роликах легко установите его в нужное место.
- Оторвите липкую ленту и откройте двери.

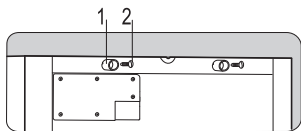

- Выбросьте упаковку надлежащим образом.
- ◀ Достаньте из мешочка две опорные стойки **1** и винтами **2** прикрутите их к холодильнику в отмеченных местах, находящихся в задней части холодильника.
- Из выдвигаемой ванночки для стока талой воды **5**, которая находится под компрессором, полностью шнур

электропитания с вилкой ванночку подвиньте под прибор.

ВНИМАНИЕ! Нельзя включать холодильный прибор в электрическую сеть, полностью не удалив шнур электропитания с вилкой из выдвигаемой ванночки для стока талой воды.

- Выньте из пакета крышку **1** и вставьте на левой стороне решетки **2**, находящиеся под дверью. ➔

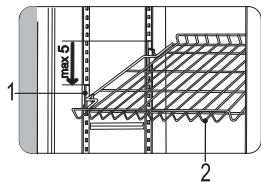

- ◀ Допускается наклон полок. Максимальный наклон полки достигается переместив передний держатель **1** на пять позиций вниз.
- Если холодильный прибор внесли с холода (температура не выше чем +12 °С), в течение двух часов не включайте его в электрическую сеть.

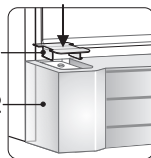

- Нельзя включать холодильный прибор в электрическую сеть, не сняв полностью все упаковочные и транспортировочные детали и материалы.

УСТАНОВКА

- Установите холодильный прибор в сухом и проветриваемом помещении.

ВНИМАНИЕ! Не эксплуатируйте холодильник в неотапливаемом помещении или на балконе. Разместите холодильный прибор вдали от источников тепла - плиты, радиатора, прямых солнечных лучей.

ВНИМАНИЕ! Холодильный прибор не должен соприкасаться с трубопроводами отопления, газо- и водоснабжения, а также с находящимися рядом электроприборами.

- Не закрывайте вентиляционный проем в верхней части холодильного прибора – вокруг прибора должна быть хорошая циркуляция воздуха. Между верхней частью корпуса холодильного прибора и находящейся над ним мебелью оставьте промежуток не менее 10 см. При несоблюдении данного требования холодильник потребляет больше электроэнергии, может перегреться компрессор холодильника.

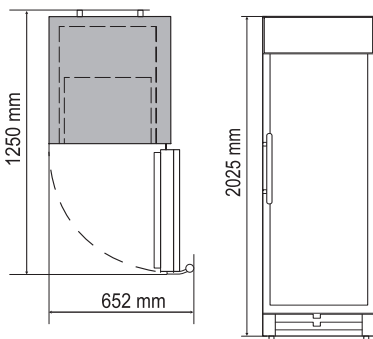

- Если холодильный прибор ставится в угол, между стеной и корпусом прибора оставьте промежуток не менее 3 см. В рисунке - **схема общего пространства, необходимого для эксплуатации прибора.**

- Холодильный прибор должен стоять на ровной поверхности, он не должен опираться на стену. Если необходимо, отрегулируйте высоту холодильника, поворачивая ножки по часовой стрелке, передняя часть прибора поднимается вверх, поворачивая против часовой стрелки – опускается вниз. Если установить холодильный прибор с небольшим наклоном назад – двери будут закрываться самопроизвольно.

ЗАМЕНА ЛАМПЫ РЕКЛАМНОГО ЩИТА (Модель CD480-6R02)

смотрите стр. 2, Рис. 4

1 – винты; 2 – плафон; 3 – люминесцентная лампа
4 – держатель фиксации лампы; 5 – держатель лампы; 6 – втулка фиксации кабеля

ВНИМАНИЕ! Выключите холодильник – выньте вилку шнура электропитания из электрической розетки.

Открутите четыре винта **1**. Снимите плафон **2**. Достаньте лампу **3** из держателей фиксации лампы **4**. Снимите держатели лампы с концов лампы. Замените лампу. Соберите все в обратном порядке.

Примечание. При надевании плафона втулка фиксации кабеля **6** должна быть вставлена в отверстие плафона **7**.

ЗАМЕНА ЛАМПОЧКИ ВНУТРЕННЕГО ОСВЕЩЕНИЯ

смотрите стр. 1, Рис. 2

1 – винты 2 – плафон 3 – кронштейн 4 – лампа

ВНИМАНИЕ! Выключите холодильник – выньте вилку шнура электропитания из электрической розетки.

- Открутите винт **1** и отцепите заднюю стенку плафона **2** от металлического кронштейна **3** по всей длине плафона в направлении указателя **D (a)**;

- Начиная с нижней части плафона и изнутри толкая стенку плафона в направлении указателя **E**, поворачивая плафон по указателю **F**, отцепите переднюю часть плафона (**b**);
- Сняв плафон, поверните лампу на 90° по часовой стрелке и достаньте лампу **4**.
- Поменяв лампу, вставьте плафон таким образом, как показано в образце **c**, толкая его в направлении указателя **G** до опоры, и затем, повернув плафон в направлении указателя **H**, по всей длине зацепите стенку плафона за кронштейн и прикрутите винты.

ИЗМЕНЕНИЕ НАПРАВЛЕНИЯ ОТКРЫТИЯ ДВЕРЕЙ

Смотрите стр. 2, рис. 3

Для изменения направления открытия дверей холодильного прибора рекомендуется пригласить помощника. На этот случай в полиэтиленовый мешок вложена пружина. Вам понадобятся: гаечные ключи № 8 и № 10, крестовидная отвёртка.

При изменении направления открытия дверей ЗАПРЕЩАЕТСЯ класть холодильный прибор горизонтально.

Выполните следующие действия в указанном порядке:

ВНИМАНИЕ! Выключите холодильник – выньте вилку шнура электропитания из электрической розетки.

- Открутите четыре крепежных винта **2** на плафоне **1** рекламного щитка и снимите плафон;
- Открутите два находящихся в передней части крепежных винта **4** держателей соединительного кабеля **5** рекламного щитка;
- В задней части холодильника открутите четыре винта **21**, снять крышку **22** и отключить вилку подключения соединительного кабеля **23** рекламного щитка;
- Открутите четыре крепежных винта **3** рекламного щитка, снимите рекламный щиток;
- Открутите три винта **6** верхнего подвесного кронштейна **7** и снимите кронштейн вместе с осью.
- Поднимая вверх, снимите дверцу **11**;
- Кронштейн **7** разверните на 180° и с противоположной стороны кронштейна прикрутите ось **10** вместе с пружинной шайбой перед тем открутив её.
- Кронштейн **7** прикрутите в противоположной стороне шкафа симметрично первоначальному положению.
- Открутите крепежные винты **14** нижней решетки **19** и снимите решетку, отцепив от шкафа крючки, находящиеся в нижней части решетки. Язычок замочка **17** должен находиться в горизонтальном положении;
- Крышку **18**, находящуюся с левой стороны решетки, перенесите на другую сторону;
- Открутите четыре крепежных болта **16** нижнего подвесного кронштейна **15** дверцы и два крепежных болта **16** поддерживающего дверцу кронштейна **20**. Снимите кронштейны вместе с винтами и шайбами.
- Ось нижнего подвесного кронштейна **13** дверцы симметрично настоящему положению вкрутите в другое резьбовое отверстие;
- Прикрутите кронштейны **15** и **20**, поменяв их местами;
- Переверните дверцы на 180° и с целью прикрепления рекламного щитка высверлите четыре отверстия размером $\varnothing 2,8^{+0,1}$ мм;
- Повесьте дверцы на левой стороне;
- Прикрутите нижнюю решетку и прикрепите к дверцам рекламный щиток;
- Проводку рекламного щитка вместе с держателями перекиньте на другую сторону шкафа, прикрепите их и подключите соединительный кабель рекламного щитка.

РЕГУЛИРОВКА ТЕМПЕРАТУРЫ

Температура в холодильной камере регулируется колесиком терморегулятора **2** (**1 рис.**), поворачивая его в одну или другую сторону. Цифровая индикация температуры находится на колесике терморегулятора. Температура регулируется по шкале с пятью цифрами.

0 = компрессор выключен **ВНИМАНИЕ! Электрическое напряжение не отключено.**

1 = максимальная температура (наименьшее охлаждение)

5 = минимальная температура (наибольшее охлаждение)



ТЕМПЕРАТУРА В ХОЛОДИЛЬНОЙ КАМЕРЕ МОЖЕТ ИЗМЕНЯТЬСЯ В ЗАВИСИМОСТИ ОТ ТЕМПЕРАТУРЫ ОКРУЖАЮЩЕЙ СРЕДЫ, КОЛИЧЕСТВА ПРОДУКТОВ ПИТАНИЯ, ТЕМПЕРАТУРЫ ПРОДУКТОВ ПИТАНИЯ, ЧАСТОТЫ ОТКРЫВАНИЯ ДВЕРЕЙ ХОЛОДИЛЬНИКА. ЕСЛИ В ПОМЕЩЕНИИ ПРОХЛАДНО, ХОЛОДИЛЬНИК ОХЛАЖДАЕТ МЕНЬШЕ, ПОЭТОМУ В ХОЛОДИЛЬНИКЕ МОЖЕТ ПОВЫСИТЬСЯ ТЕМПЕРАТУРА. С помощью колесика терморегулятора установите более низкую температуру.

ОТТАИВАНИЕ ХОЛОДИЛЬНОЙ КАМЕРЫ

Холодильная камера оттаивается автоматически. Капли льда, образующиеся на задней стенке холодильной камеры, тают во время паузы в работе компрессора, и талая вода стекает по желобку для слива талой воды в ванночку и оттуда испаряется.

УБОРКА И УХОД

РЕГУЛЯРНО ПРОВОДИТЕ УБОРКУ ХОЛОДИЛЬНИКА.



Помните, что перед уборке холодильника его следует обязательно отключить от сети электропитания – вынуть вилку шнура из электрической розетки.

- Берегите внутреннюю поверхность и пластмассовые детали холодильника от жиров, кислот, соусов. Если продукты нечаянно пролились – немедленно смойте их тёплой мыльной водой или средством для мытья посуды. Вытрите насухо.

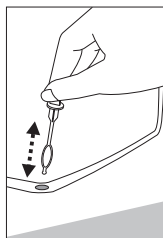

- Внутренние поверхности холодильника мойте тёплой мыльной водой. Также можно использовать средство для мытья посуды.
- Насухо вытрите внутренние и внешние поверхности.
- Регулярно чистите уплотнитель дверей. Вытрите насухо.
- Регулярно мойте ванночки и другие принадлежности.
- **ВНИМАНИЕ!** РЕГУЛЯРНО ПРОЧИЩАЙТЕ СПЕЦИАЛЬНЫМ ОЧИСТИТЕЛЕМ ОТВЕРСТИЕ ЖЕЛОБКА ДЛЯ СЛИВА ВОДЫ **7** (рис. 1).

- Не реже чем раз в год удаляйте пыль, скопившуюся на задней стенке корпуса холодильника и на компрессоре. Для уборки можно использовать мягкую щётку, электростатические салфетки или пылесос.

- **ЗАПРЕЩАЕТСЯ** использовать чистящие средства, содержащие абразивные частицы, кислоту, алкоголь, бензин, для внутренней и внешней уборки холодильника.
- **ЗАПРЕЩАЕТСЯ** использовать для уборки тряпки и мочалки с жесткой чистящей поверхностью.
- **ВАЖНО!** Для внешней уборки дверей холодильника - стекла - можно использовать только средства для очистки стекла.
- **ПРИ ОТКЛЮЧЕНИИ ХОЛОДИЛЬНОГО ПРИБОРА НА ДЛИТЕЛЬНОЕ ВРЕМЯ, ОСТАВЛЯЙТЕ ЕГО ДВЕРЦЫ ПРИОТКРЫТЫМИ.**

НЕПОЛАДКИ И ИХ УСТРАНЕНИЕ. Если...

- **Не работает холодильник, включенный в электрическую сеть.** Проверьте, исправна ли электропроводка в Вашем доме. Проверьте, хорошо ли вставлена вилка шнура электропитания в электрическую розетку.
- **Повысился уровень шума.** Проверьте устойчивость холодильника и на ровном ли месте он установлен. Для выравнивания подрегулируйте передние ножки. Проверьте, не соприкасается ли холодильник с мебелью, не соприкасаются ли со стеной детали системы охлаждения, расположенные на задней стенке корпуса. Отодвиньте холодильник от мебели и стены. Проверьте, не являются ли причиной шума бутылки, банки, посуда в холодильнике, не соприкасаются ли они между собой.
- **При открывании двери холодильника снимается резиновая уплотняющая лента.** Лента загрязнена липкими продуктами питания (жиром, сиропом). Промойте уплотнитель и паз для него тёплой водой с мылом или средством для мытья посуды, вытрите насухо. Установите резиновую уплотняющую ленту на место.

- **Повышенная температура в холодильном приборе, компрессор долго или непрерывно работает.** Проверьте, плотно ли закрываются двери холодильника, не оставались ли двери открытыми слишком долго при извлечении или загрузке продуктов, не загружено ли слишком много и слишком тёплых продуктов питания.
- **Конденсат на поверхности холодильника.** Относительная влажность воздуха выше 60 проц. Проветрите помещение, в котором расположен холодильник, по возможности устранив причину избытка влажности.

ТРАНСПОРТИРОВКА

ПРИ НЕСОБЛЮДЕНИИ УСЛОВИЙ ТРАНСПОРТИРОВКИ ИЗГОТОВИТЕЛЬ НЕ НЕСЁТ ОТВЕТСТВЕННОСТИ ЗА НЕИСПРАВНОСТИ ПРИБОРА.

- Транспортируйте холодильный прибор в вертикальном положении.
- При транспортировке холодильный прибор должен быть защищён от атмосферного воздействия (дождя, снега, влаги)
- Холодильный прибор должен быть закреплён, чтобы исключить любые перемещения или удары внутри транспортного средства.
- Если изделие транспортировалось не в вертикальном положении, не включайте его в сеть электропитания в течение не менее 4 часов. В противном случае может испортиться компрессор холодильника.

ИНФОРМАЦИЯ ПО ОХРАНЕ ОКРУЖАЮЩЕЙ СРЕДЫ



Данный знак означает, что в случае ненадобности холодильный прибор нельзя утилизировать вместе со смешанными бытовыми отходами, а следует собирать и утилизировать отдельно, т.е. в специальные контейнеры, на площадки крупногабаритных отходов, помеченные таким знаком.

Подробную информацию о том, куда можно безопасно доставить старый холодильный прибор, предоставят местные органы власти, магазин, в котором был куплен холодильный прибор, или представитель изготовителя.

Подлежащий утилизации холодильный прибор необходимо привести в непригодность во избежание возможных несчастных случаев. Выньте вилку шнура электропитания из электрической розетки, затем обрежьте шнур. Сорвите уплотнительную резину с холодильного прибора. Приведите в негодность дверной замок, если таковой имеется.

ВНИМАНИЕ! Не разбирайте самостоятельно холодильный прибор. Передайте его в распоряжение предприятия по утилизации отходов.

ГАРАНТИЙНОЕ ОБСЛУЖИВАНИЕ

ПРИ НЕИСПРАВНОСТЯХ В РАБОТЕ ХОЛОДИЛЬНИКА УДОСТОВЕРЬТЕСЬ, НЕЛЬЗЯ ЛИ САМОСТОЯТЕЛЬНО УСТРАНИТЬ ПРИЧИНУ НЕКАЧЕСТВЕННОЙ РАБОТЫ ПРИБОРА. Если невозможно самостоятельно решить возникшую проблему, обращайтесь к ближайшему представителю службы по техническому обслуживанию холодильных приборов по телефону или письменно. В заявлении обязательно укажите модель (1) и номер (2) холодильника. Эти данные находятся на этикетке изготовителя, приклеенной к стенке холодильной камеры.

Дата изготовления

Неделя и год изготовления зашифрованы в первых трёх цифрах SER.NR. (2) на этикетке изготовителя: 1-ая цифра обозначает последнее число года, 2-ая и 3-ья цифра – неделю этого года. Напр. SER.NR. 43269134, где: 4 – 2014 год; 32 – 32-ая неделя 2014 года.

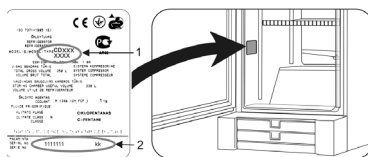

Изготовитель: **AB SNAIGĖ** Прамонес 6, LT-62175 Alytus, Литва

- За вызов „Snaigė-Servisas“ или его официальных представителей, когда нет оригинального гарантийного листа, по окончании гарантийного периода холодильного прибора, если в период гарантийного обслуживания холодильный прибор ремонтировал мастер не и выше указанной службы сервиса, если покупатель не придерживается указаниям в инструкции по использованию, **убытки рабочего времени мастеров сервиса и транспортных расходов оплачивает покупатель согласно расценкам „Snaigė-Servisas“ или его официальных представителей.**

Официальные представители в РОССИИ:

ООО «БалтикТрейд» (Калининград),
тел./факс 8 (4012) 918-366 тел. моб. 8 (9114) 566-921
snaige.service@gmail.com

Официальные представители в РЕСПУБЛИКЕ БЕЛАРУСЬ:

ООО «Пиксель Электроникс» (Минск), Тел. / факс: +375 17 254-04-26, 254-04-27
моб. тел.+375 29 154-04-27 www.pixel-electronics.com
Частное предприятие «ЮДИЛЕН-ХОЛОД»
220138, г. Минск, ул. Геологическая, 59/4, пом. 8
тел.: +375 17-541-6817, 282-7472, 282-7462, моб. тел.:+375-29 -314-6029,
+375-33-3146029

Официальные представители в КАЗАХСТАНЕ:

ТОО «Комбитехноцехноцентр» г. Алматы ул. Карасай Батыра 141
Тел. : 8-727-37-84-001, 8-727-37-84-002, 8-727-37-84-003, 8-727-37-84-004,
8-727-37-84-005, 8-727-378-39-39
cts_borzenko@bk.ru
ТОО «Квазар-Сервис», Тел. : 8 (700) 91-37-483, 8 (7152) 50-07-77
kvazarservice@rambler.ru

Авторизованные СЦ SNAIGE на территории РФ			
Город	Область обслуж.	Наименование СЦ, адрес почтовый	Тел.
Аксай	Ростовская	«Аксай-Сервис» ООО, 346720 ул. Ленина, 446	8 (8632) 47-12-24
Ангарск	Иркутская	«Рембыттехника» ООО 665830 ул. Горького, д.2В, а/я	8 (3955) 52-34-13, 52-33-06
Апатиты	Мурманская	ИП Федоров Олег Геннадьевич 184200 ул. Бредова, д.9, оф.70	8 (81555) 66-255
Архангельск	Архангельская	«Сервисный центр Мир» 163045 ул.Гагарина, д.1	8 (8182) 20-9124
Белгород	Белгородская	«Выбор-Сервис» ООО 308600 пр. Гражданский, д. 32	8 (4722) 32-65-92, 32-69-29
Брянск	Брянская, Калужская	«Рембыттехника» 241050 пр-т Ленина, д.67 оф.227	8 (4832) 64-96-35
Весёлый пос.	Ростовская	Кобыш Владимир Иванович 347780 ул. Думенко д. 45А	8 (86358) 68-199
	Владикавказ, РСО-Алания	«Арктика-Сервис» ООО, 362015 пр. Коста, д. 15	8 (8672) 75-77-77
Владимир	Владимирская	«Рост-Сервис» ООО, 600031 ул. Юбилейная, д. 60	8 (4922) 21-44-24
Волгоград	Волгоградская	«Технокласс» ООО, 400007 пр-т Металлургов, д. 29	8 (8442) 72-40-10
		ИП Пучков Сергей Дмитриевич 400117 ул. Шекснинская, д. 38, кв.50	8 (442) 98-01-48

Волоколамск	Волокамский, Лотошинский, Шаховской р-ны Московской обл.	ПКП «Контакт-Сервис» ООО 143600 ул. Титова, д. 38 стр.3	8 (496) 364-43-73
Воронеж	Воронежская	«Беркут» ООО, 394006 ул. Ворошилова, д. 2	8 (4732) 70-16-70
		Черников А.Н.ИП, 394029 Героев Стратосферы, д.16	8 (473) 249-60-51, 244-81-99, (960) 125-70-70, (499)709-71-47
Екатеринбург	Свердловская	«Уральский вал-Сервис» ООО, 620050 а/я 220	8 (343) 381-999-3, 381-999-4, 381-999-5
Ижевск	Удмуртия	«Аргус-Сервис» ООО, 426010 ул. Азина, д. 4	8 (3412) 30-79-79, 30-83-07, 71-98-00
Ижевск	Удмуртия, Татарстан, Башкирия	«ЭЛГУД» ООО, 426057 ул. В. Сивкова, 152	8 (3412) 94-86-86
Йошкар-Ола	Марий Эл, Кировская, Нижегородская	Бешкарева Светлана Владимировна ИП 424000 ул. Советская, д. 173	(8362) 45-73-68, 41-77-43
Иркутск	Иркутская	«Алика-Сервис» ООО, 664019 ул. Писарева 18а	8 (3952) 34-97-27, 34-82-98
Казань	Казанская	"Компания "Ваш Сервис", 420032 г.Казань, ул.Алфузова,10/12	+7 (8432) 54-11- 46,+7 (8432) 90- 34-99, +7 (8432) 90-58-66
Калининград	Калининградская	ООО «ТТЦ ВЕГА» 236000 ул. Гагарина 41-45	8 (4012) 46-19-81, 53-49-04
		ЦУС «Уют», 236000 ул. Эпроновская 33	8 (4012) 75-12-76
Калуга	Калужская область	СЦ «ТехноСервис», 248000 г.Калуга, пер.Старообрядческий 9,оф.165	8 (4842)40-10-77, 40-07-08
Камышин	Волгоградская	СЦ «Альфа», 403874 ул. Ленина, д.6В	8 (84457) 90-075
Киров	Кировская	«ТВКОМ» ООО 610001 Октябрьский пр-т, д. 116А	8 (8332) 54-20-64, 54-69-56
Коломна	Московская	«Росинка-2» ООО, 140411 пр-т Кирова д. 15	.8 (4966) 141-486
Кострома	Костромская	«Антэк» ООО, 156019 ул. Станкостроительная, 5Б	8 (4942) 41-02-02
		ИП Молодкин Владимир Леонидович 156002 ул. Коммунаров, д. 5	(4942) 63-97-23, 30-01-07
Краснодар	Краснодарский	«Кубаньрембытуслуги» ООО, 350049 ул. Северная, д. 237А	8 (861) 255-79-11, 255-46-72, 279- 60-15
		Новоженцев И. Ю. ИП, 350072 ул. Ростовское шоссе, д. 22/4	
Красноярск	Красноярский	Близницов И. Л. ИП, 660020 ул. Дудинская, д. 12А	8 (391) 229-65- 95, 201-92-28, 201-89-22
Курск	Курская	«Юлия-Сервис» ООО, 305000 Красная площадь, 2/4, под. 4, оф.1	8 (4712) 56-41-87

		ИП Сунцов Александр Геннадьевич, 305048 ул. Станционная, д. 4А	8 (8152) 233-237, 239-389
Мончегорск	Мурманская	ИП Кутузов Сергей Викторович 184511 ул. Никелевое шоссе, д.12Б	8 (81536) 72-954, моб. 8 921-272- 28-27
Москва	Московская	Балашова Н.Н. ИП (ООО «Энергобит») 111033 ул. Самокатная, д. 2А	8 (495) 95-67-057, 36-22-023, 79-60- 832
Мурманск	Мурманская	«Лидер-Сервис» ООО, 183039 ул. Книповича, д. 46	8 (8152) 40-00-83
Муром,	Владимирская	ИП Серкова Татьяна Андреевна, 602265 ул. Московская д. 1	8 (49234) 33-554
Нижний Новгород	Нижегородская	ООО «Бытовая автоматика-сервис», 603152 ул. Ларина д.18	8 (8314) 61-88-48, 8 (909) 283-21-78
Нальчик	Кабардино-Балкария	«Альфа-Сервис» ООО, 360000 пр-т Ленина, д. 24	8 (8662) 420-430
Нерюнгри	Якутия (Саха)	ИП Турчинский Дмитрий Анатольевич 678960, РС (Я), ул. Чурапчинская 18	8 (41147) 6-89-71, 6-82-13, 8 (41147) 6-94-0
Новосибирск	Новосибирская	«Рембыттехника» ООО, 630007 ул. Фабричная, 16	8 (383) 223-15-28, 323-65-10
Орёл	Орловская	«Евросервис» ООО, 302040 ул. 8 Марта, 25	8 (4862) 40-86-81, 40-86-82
Оренбург	Оренбургская	«Ликос-Сервис» ООО 460006 ул. Невельская, 8А	8 (3532) 779189
Орск	Оренбургская	ИП Бердников Виталий Владимирович, 462421, ул. Батумская, 25	8 (3537) 372383
Пенза	Пензенская	«Мир Сервиса» ООО, 440008 ул .Кулакова, д.2	8 (8412) 260-960
Пермь	Пермская	«Сатурн-Сервис» ООО, 614070 Бульвар Гагарина,24	8 (342) 218-26-86
Псков	Псковская	«МиниМакс» ООО, 180016 Рижский пр-т, д.70а	(8112) 72-13-90
Пятигорск	Ставропольский	ИП Чернявский Евгений Витальевич «Полисервис» 357551 ул. 1-я Набережная, д.32 к.4	8 (8793) 33-17-29, 33-93-69 доб. 215
Рыбинск	Ярославская	«Транс-экспидиция» ООО, 152920 пр-т Серова, д.8	8 (4855) 28-65-10
Рыбинск	Ярославская	СЦ «Техносервис», ул. Моторостроителей, 21	8 (4855) 24-31-21, 55-65-72
Рыбинск	Ярославская	СЦ «ЯР Сервис», 150045 Ленинградский пр-т, 52в	8(4852)283-300, 8(4852)284-400
Самара	Самарская	ТТЦ «Солитон» ООО, 443022 ул. Кабельная, 4	8 (846) 955-12-60, 276-99-79
Санкт-Петербург	Ленинградская	ПКФ «Гарда» ООО 192102 ул. Стрельбищенская, д.16-а	8 (812) 766-63-70
Северодвинск	Архангельская	ТТЦ «Бирюса» ООО, 164504 ул. Ломоносова, 41	8 (8184) 5843-77
Серпухов	Подольский, Домодедовский, Чеховский, Ступинский, Серпуховский,	Тарусский Калужсой обл Литвинов А. А. ИП 142204 ул. Химиков, д.2	8-4967-760966, 8-926-2787048
Смоленск	Смоленская	«В-Холдинг» ООО, 214004 ул. Нарвская, д.4	8 (4812) 39-91-04
Ставрополь	Ставропольский	«Техно-Сервис» ООО	8 (8652) 395-530,

		355000 ул.7-я Промышленная, д.6	39-30-30
Сызрань	Самарская	«Радуга» ОАО, 446001 ул. Победы, д.16	8 (8464) 33-23-64
Соликамск	Чусовой Пермская	ИП Устинов Алексей Викторович 618200 ул. Ленина, д.31	8 (34256) 55-680, 47-070
Таганрог	Ростовская	Филатов И.О. ИП 347923 ул. Свободы, д.11	8 (8634) 31-21-11, 31-29-32
Тамбов	Тамбовская	«БВС-2000» ООО, 90012 ул. Пионерская, д.24	8 (4752) 75-17-18
Тамбов	Тамбовская	ТТЦ «Атлант-Сервис», 392020 ул. Московская, 23А	8 (4752) 72-63-46
Томск	Томская	«Технолюкс сервис» ООО, 634027 Пр.Мира,76	8 (3822) 90-03-34
Томск	Томская	«СТ-Сервис» ООО, 634055 пр. Академический, д.1А	8 (3822) 25-39-20, 25-45-48
Тула	Тульская	«Рембыттехника» ООО, 300004 ул. Кауля,16	8 (4872) 37-30-23, 70-21-13
Уфа	Башкортостан	«Мегабытсервис», 450055 ул. Российская, д. 45/1	8 (3472) 35-27-55
Уфа	Башкортостан	«Сервис-Центр Регион» ООО 450052 ул. Аксакова, д.73	8 (3472) 28-43-79, 28-85-70, 52-58- 68, 53-26-66
Уфа	Башкортостан	«Сервисный Центр Атлант» ООО 450078 ул. Айская, д.69/2а	8 (347) 292-32-62, 228-85-70, 252-57-84
Уфа	Башкортостан	ООО «Сервис-Технос», 453118, г. Стерлитамак, ул. Худайбердина, 158	8(3473) 20-12-13

ВНИМАНИЮ ПОКУПАТЕЛЕЙ!

Покупая холодильник, проверьте действие изделия, убедитесь, что он полностью укомплектован.

ВАЖНО! ВНИМАТЕЛЬНО ПРОЧИТАЙТЕ ИНСТРУКЦИЮ ПО ИСПОЛЬЗОВАНИЮ. При несоблюдении перечисленных в инструкции требований и указаний, остаётся вероятность испортить холодильник и ПОТЕРЯТЬ ПРАВО НА БЕСПЛАТНОЕ ГАРАНТИЙНОЕ ОБСЛУЖИВАНИЕ.

В период гарантийного обслуживания производится бесплатная замена испортившихся деталей и узлов холодильного прибора.

Гарантийный период:

- Бытовым холодильным приборам „Snaigè“ предоставляется гарантия – 24 месяцев со дня покупки. Исключительно, только в Белоруссии, предоставляется гарантия – 36 месяцев со дня покупки.
- Бытовым холодильным приборам, используемым для коммерческих целей (лечебные организации, аптеки магазины, гостиницы, бары и др. места), предоставляется гарантия – 6 месяцев.
- Вертикальным витринам – холодильникам и холодильникам для охлаждения вина предоставляется гарантия – 12 месяцев.

Обязательные условия гарантийного ремонта:

- Необходимо обязательно иметь оригинальный гарантийный лист, чек магазина или другой документ продавца подтверждающий покупку изделия с указанной датой продажи холодильного прибора и печатью магазина. Модель

холодильника и серийный номер на гарантийном листе должны соответствовать номеру на наклейке прибора находящейся внутри холодильника. На оригинальном гарантийном листе не может быть никаких исправлений.

ВНИМАНИЕ! Если по предъявленным покупателем документам нельзя установить дату продажи, началом гарантии считается дата производства холодильника.

- Холодильный прибор **обязательно должен быть включён в электросеть, имеющую контакт заземления, поставлен и эксплуатируется строго согласно указаниям производителя, описанным в инструкции по использованию прибора.**

Гарантийное обслуживание прекращается:

- Из-за механических повреждений корпуса или других повреждений, возникших по вине покупателя при транспортировке приобретённого холодильного прибора иначе, нежели указано производителем в инструкции по использованию прибора. В спорном случае, необходимо обязательно предоставить упаковку холодильного прибора.
- Из-за неисправности, поломки деталей, запахов, появившихся с связи с неправильным использованием изделия, поставки и включения в электросеть или транспортировке не следуя требованиям производителя, описанным в инструкции по использованию прибора.
- Если холодильный прибор эксплуатировался в антисанитарных условиях, причинами неисправности являются насекомые, грызуны и другие посторонние действия.
- Если в период гарантийного обслуживания холодильный прибор ремонтировали не „Snaiģé-Servisas“ или его официальные представители.

Другие условия:

- Гарантия не предоставляется внутренней лампочке освещения и внутренним пластмассовым деталям прибора, испорченным по вине покупателя.
- Если холодильный прибор заменяется по причине неисправности, покупатель обязан возместить компании убытки, полученные из-за механического повреждения прибора по вине покупателя.
- Гарантийный срок заменённого холодильного прибора считается со дня даты замены прибора. Дата записывается в гарантийном листе с отметкой, что прибор заменён.

BEZPEČNOSTNÍ POKYNY

POZORNĚ SI PŘEČTĚTE NÁVOD K OBSLUZE. Při nedodržení pokynů hrozí riziko úrazu, poškození spotřebiče a ztráty nároku na bezplatný záruční servis. Doporučujeme, abyste tento návod k obsluze uschovali po celou dobu, kdy spotřebič vlastníte. Když spotřebič prodáváte, předejte návod k obsluze novému majiteli.

! VAROVÁNÍ!

- Dávejte pozor na to, aby nedošlo k zablokování či ucpání kteréhokoli větracího otvoru uvnitř i zvenčí spotřebiče.
- K urychlení odmrazování nepoužívejte žádná mechanická zařízení ani jiné prostředky.
- Uvnitř prostoru pro skladování potravin nepoužívejte žádné elektrické spotřebiče, nejedná-li se o typ doporučený výrobcem.
- Spotřebič se musí likvidovat podle státních předpisů.
- Nepoškodte chladicí systém spotřebiče. Je-li chladicí systém poškozený:



- Nepracujte s otevřeným plamenem.
- Vyvarujte se vzniku jisker - nezapínejte žádné elektrické spotřebiče nebo svítidla.
- Ihned vyvětrejte místnost.



Nezapínejte chladicí zařízení do elektrické sítě předtím, než kompletně odstraníte napájecí kabel a zástrčku z misky pro odtok vody.

- Spotřebič se musí používat pouze k skladování potravin.
- Tento spotřebič není určen pro skladování výbušných látek, jako jsou aerosolové plechovky s hořlavým pohonným plynem.
- Je zakázáno ukládat benzin a jiné hořlavé kapaliny v blízkosti spotřebiče.

! PŘIPOJENÍ K SÍTI

- Spotřebič musí být zapojen do uzemněné síťové zásuvky. Uzemněná elektrická zásuvka, do které se má spotřebič zapojit, musí být na přístupném místě.
- JE-LI SPOTŘEBIČ VYROBEN SE SPECIÁLNÍM NAPÁJECÍM KABLEM, LZE HO NAHRADIT POUZE STEJNÝM SPECIÁLNÍM KABLEM DODANÝM VÝROBCEM.
- PRO ZAMEZENÍ RIZIKŮM BY POŠKOZENÉ NAPÁJECÍ KABELY MĚL VYMĚŇOVAT POUZE VÝROBCE, ÚDRŽBOVÝ TECHNIK-NEBO OSOBA S EKVIVALENTNÍ KVALIFIKACÍ.

- NEPOUŽÍVEJTE prodlužovací šňůry ani konektory (adaptéry) nebo spojky.
- Frekvence a výkon elektrické instalace ve vašem domě musí odpovídat všeobecným parametrům spotřebiče, jak je uvedeno v typovém štítku výrobku.
- Při umísťování spotřebiče dávejte pozor, abyste nepřítiskli elektrický kabel; předejete tak jeho poškození. Neumisťujte vedle spotřebiče těžké předměty, například chladicí jednotky, nábytek nebo jiná zařízení v domácnosti, takovým způsobem, že by mohly stisknout a poškodit elektrický kabel. To by mohlo způsobit zkrat a požár.
- Ujistěte se, že zástrčka elektrického kabelu není přitisknuta zadní stěnou spotřebiče nebo jinak poškozená. Poškozená zástrčka může způsobit požár!
- JE-LI SPOTŘEBIČ ODPOJEN OD SÍTĚ (PŘI ČIŠTĚNÍ, PŘEMISŤOVÁNÍ ATD.), LZE HO ZNOVU ZAPNOUT PO **PATNÁCTI** MINUTÁCH.
- Je zakázáno používat technicky poškozený spotřebič.
- Spotřebič nelze likvidovat spalováním.
- Nepokládejte na spotřebič žádné mísy s tekutinami a nenechávejte na něm vázy s květinami ani jiné nádoby naplněné tekutinami.
- Spotřebič se nesmí být umístěna u žádného topného, plynového nebo vodovodního potrubí ani žádných jiných elektrických spotřebičů. Další podrobnosti se dozvíte v části nazvané Kam spotřebič umístit.



JE-LI SPOTŘEBIČ POROUCHANÝ A NENÍ MOŽNÉ HO OPRAVIT PODLE UVEDENÝCH DOPORUČENÍ, ODPOJTE HO OD SÍTĚ, OTEVŘETE DVEŘE A ZAVOLEJTE SERVISNÍHO ODBORNÍKA. VEŠKERÉ TECHNICKÉ NEBO KONSTRUKČNÍ ZÁVADY MŮŽE OPRAVOVAT POUZE SERVISNÍ ZÁSTUPCE.

INFORMACE O OCHRANĚ ŽIVOTNÍHO PROSTŘEDÍ



Tento symbol znamená, že jakmile již není spotřebič potřebný, nelze ho likvidovat společně s ostatním smíšeným komunálním odpadem. Musí se odvézt a zlikvidovat samostatně, tj. v bednách speciálně označených tímto symbolem, ve sběrnách pro objemný odpad.

Úplné informace o místech, kam lze bezpečně odvézt staré spotřebiče, lze získat na místních úřadech, v obchodě, kde jste koupili spotřebič, nebo od zástupců výrobce.

Pokud se rozhodnete vyřadit spotřebič, znemožněte jeho použití, abyste předešli případné nehodě. Vytáhněte zástrčku ze síťové zásuvky a potom odřízněte napájecí kabel. Odtrhněte těsnění. Je-li instalován zámek dveří, vylomte ho.

VAROVÁNÍ! Nedemontujte spotřebič vlastními silami. Odvezte ho do recyklačního střediska.

VŠEOBECNÉ INFORMACE

Tento spotřebič je komerční chladnička - vitrina určena k ochlazování potravin a napojů, se skleněnými dveřmi.

Tento spotřebič je určen pro komerční využití!

SPOTŘEBIČ JE EKOLOGICKY NEZÁVADNÝ, NEOBSAHUJE ŽÁDNÉ MATERIÁLY POŠKOZUJÍCÍ OZÓNOVOU VRSTVU: jako chladivo se používá R600a, jako pěnidlo k izolaci spotřebiče se používá C₅H₁₀ cyklopentan.

VÝROBCE ZARUČUJE SPOLEHLIVÝ PROVOZ SPOTŘEBIČE PŘI OKOLNÍCH TEPLOTÁCH OD +16 °C DO +32 °C A RELATIVNÍ VLHKOSTI VZDUCHU NEPŘEKRAČUJÍCÍ 60 %.

Spotřebič patří do klimatické třídy **3**. Třída produktu teploty - **S** (od +2 °C do + 14 °C).

Identifikační značka modelu	CD480					
Celkový hrubý objem, l	480					
Užitný objem, l	455					
Celkové rozměry v cm: S reklamním panelem Bez reklamního panelu Обслуживания	202,5 x 60 x 73 202,5 x 60 x 68,5 202,5 x 65 x 125					
Plošný obsah poliček, dm ²	125					
Teplota v chladicí části, °C	od +2 do +14					
Jmenovitý proud, A	1,6					
Hmotnost, kg	90					
Síťové napětí sítě	220 - 230V /50HZ					
Oblast otevírání dveří, m ²	265					
Площа відчинення дверей, м ²	0,84					
Oblast expozice výrobků, m ² : Bez typového štítku S typovým štítkem	0,67 0,61					
Počet lahví, ks.:	0,33 l PET	0,5 l PET	0,75 l PET	1,0 l PET	1,5 l PET	0,33 l
	301	252	150	150	110	616
Maximální zatížení z jedné police, kg	60					
Spotřeba el. energie při teplotě ovzduší +25 °C:	Osvětlení zapnuto				Osvětlení vypnuto	
	S reklamním panelem	Bez reklamního panelu				
kWh/24 h	3,4	3,12		2,00		
kWh/ rok	1241	1139		730		
Jmenovitý výkon osvětlení, W	36					
Jmenovitý výkon světelného štítu žárovky, W	14					

POZNÁMKA. Výrobce si vyhrazuje právo provádět v budoucnosti změny technických parametrů a specifikací.

POPIS SPOTŘEBIČE, ZÁKLADNÍ SOUČÁSTI

viz str. 1, obr. 1



POČET A KONSTRUKCE NÍŽE UVEDENÉHO PŘÍSLUŠENSTVÍ SPOTŘEBIČE SE MŮŽE LIŠIT OD PŘÍSLUŠENSTVÍ, S NÍMŽ JSTE ZAKOUPILI SVŮJ SPOTŘEBIČ. Popis je upraven pro celou skupinu chladniček.*

- | | |
|------------------------------|--|
| 1 Ventilátor | 7 Čistič kanálu na odvádění vody vzniklé táním |
| 2 Regulátor teploty | 8 Reklamní panel (model CD480-6R02)* |
| 3 Volič ventilátoru | 9 Svítidlo |
| 4 Spínač vnitřního osvětlení | 10 Přívodní kabel |
| 5 Teploměr | 11 Výsuvná miska pro odtok vody |

PŘEHLED MECHANICKÉ REGULACE

viz str. 1, obr. 1

4 – SPÍNAČ VNITŘNÍHO OSVĚTLENÍ.

Stisknutím tlačítka 4, nad kterým je směrnice „dolu“ , lze zapnout svítidlo 9.

2 – **KOLEČKO TERMOSTATU.** Při zapnutí zástrčky do zásuvky a nastavení regulátoru teploty 2 v libovolné poloze s výjimkou „0“, chladnička začne fungovat (funguje kompresor a ventilátor). Při otevření dveří se ventilátor vypne. Pokud je v mezeře indikátoru termostatu nula (0), je termostat vypnutý- **elektrický proud není vypnutý!** Otáčením kolečka termostatu ve směru hodinových ručiček se teplota v prostoru mrazáku snižuje.

PŘÍPRAVA SPOTŘEBIČE K PROVOZU

Doporučuje se připravovat spotřebič k provozu s pomocníkem.

- Odstraňte obalový materiál. Zdvihněte chladničku ze základny z pěnového polystyrénu.
- Odtrhněte lepicí pásky. Odstraňte všechny červené součásti.
- Při umísťování na zvolené místo se bude chladnička mnohem snadněji přemísťovat, jestliže ji vpředu trochu zvednete a nakloníte ji dozadu, takže bude moci jet po kolečkách.
- Vhodným způsobem zlikvidujte obalový materiál.
- Ze odtokového, který je umístěn pod kompresorem, vytáhněte zástrčku se síťovým kabelem (to je určeno jenom pro dopravu. Během provozu kabel nesmí být v odtokovém žlábků.)
- **VAROVÁNÍ!** Nezapínejte chladicí zařízení do elektrické sítě předtím, než kompletně odstraníte napájecí kabel a zástrčku z misky pro odtok vody.

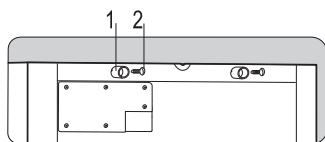

◀ Vyndejte ze sáčku dva opěradla 1 (obr 2) a pomoci šroubů 2 připevněte na místa uvedené v zadní části chladničky.

• Vyndejte ze sáčku krytek 1 a nastavte do mřížky 2 pod dveře v levé straně. ▶

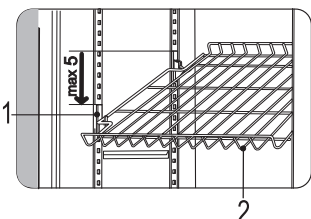

◀ Lze přišroubat políčku.

Maksimální padnutí políčky lze dosáhnout.

- Je-li přístroj přenesen ze studeného prostředí (s teplotou nepřevyšující +12 °C), musíte počkat dvě hodiny, než ho zapojíte do sítě.
- Spotřebič se nesmí zapojovat do sítě, dokud nebudou odstraněny všechny obalové a přepravní materiály.

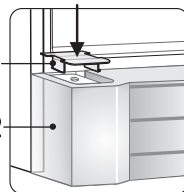

UMÍSTĚNÍ

- Umístěte spotřebič do suché, dobře větrané místnosti.

 **VAROVÁNÍ!** Spotřebič se nesmí používat v nevytápěné místnosti nebo pod přístřeškem. Umístěte spotřebič mimo dosah zdrojů tepla, například kuchyňského sporáku/troubu, radiátorů nebo přímého slunečního světla.

 **VAROVÁNÍ!** Spotřebič se nesmí dotýkat žádného topného, plynového nebo vodního potrubí ani žádných jiných elektrických spotřebičů.

- Nezakrývejte větrací otvory na vrchní straně spotřebiče - kolem spotřebiče musí být dobrý oběh vzduchu. Mezi vrchní stranou spotřebiče a jakýmkoliv případným nábytkem nad ním musí být alespoň 10 cm mezera. Neбудe-li tento požadavek splněn, spotřebič bude mít větší spotřebu elektrické energie a kompresor se může přehřívat.

- Je-li spotřebič umístěn v rohu, mezi jeho skříní a stěnou musí být alespoň 3 cm mezera.

◀ Náčrt pro použití chladničky.

- Spotřebič musí stát na rovném povrchu a nesmí se dotýkat stěny. Bude-li třeba, upravte výšku spotřebiče tak, že nastavíte vyrovnávací nohy: otočením doprava zvýšíte přední stranu spotřebiče, otočením doleva ji snížíte. Je-li spotřebič nakloněn mírně dozadu, dveře se samy zavrou.

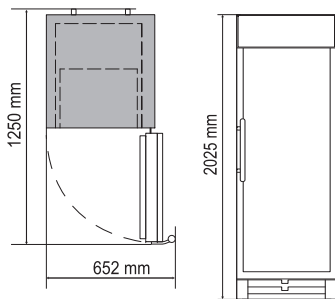

VÝMĚNA ŽÁROVEK VNITŘNÍHO OSVĚTLENÍ

viz str. 1, obr. 2

1 – šrouby; 2 – výbojka; 3 – podpěra; 4 – žárovka.

• Vypněte zařízení ze sítě.

- Uvolněte šrouby **1** sundejte **2** zadní stěнку výbojky od kovové podpěry **3** v celé délce výbojky směrem indikátora **D (a)**;
- Odpojte přední část výbojku začínaje od dolu výbojku, pak tlačte stěнку výbojky z vnitra směrem indikátora **E**, otočte výbojku směrem indikátora **F (b)**;
- Sundejte výbojku, otočte žárovku 90° ve směru chodu hodinových ručiček a vyjměte žárovku. **4**.
- Po výměně žárovky, vstavte výbojku, jak je ukázáno v obr. c., tlačte směrem indikátora **G** do opěradla, po tom otočte výbojku směrem indikátora **H**, připevněte stěнку výbojky na nosník a přišroubujte šrouby.

VÝMĚNA ŽÁROVKY REKLAMNÍHO PANELU (modelu CD480-6R02)

viz str. 2, obr. 4

1 – šrouby 2 – výbojka 3 – svítící žárovka
4 – fixující držadlo žárovky 5 – objímka žárovky 6 – vložka fixování kabele

Uvolněte 4 šrouby **1**. sundejte výbojku **2**. vyjměte žárovku **3** ze fixujících držadel žárovky **4**. Vyměňte objímku žárovky. **5** ze žárovky. Vyměňte žárovku. Seberte opačným postupem.

Poznámka. Při umístění výbojky, vložka fixování kabele **6** musí být vstavena do vrtu výbojky **7**.

ZMĚNA SMĚRU OTVÍRÁNÍ DVEŘÍ

viz str. 2, obr. 3

Doporučuje se provádět změnu směru otvírání dveří s pomocníkem. Budete potřebovat dva klíče (č. 8 a 10) a křížový šroubovák. Výstavba chladničky je určena pro otvírání dveří z levé strany. V tom případě je dodávána pružina.

Při změně směru otvírání dveří NESMÍTE pokládat lednici do vodorovné polohy.

Proved'te následující úkony v uvedeném pořadí:

VAROVÁNÍ! Vypněte spotřebič a vytáhněte zástrčku ze síťové zásuvky.

- Odšroubujte čtyři šrouby **2** krytu **1** reklamního panelu a sejměte kryt;
- V přední části odšroubujte dva šrouby **4** držáků spojovacího kabelu **5** reklamního panelu
- V zadní části chladničky odšroubujte čtyři šrouby **21**, odstraňte kryt **22** a odpojte napájecí kabel **23** reklamního panelu;
- Odšroubujte čtyři šrouby **3** a odstraňte reklamní panel;
- Odšroubujte tři šrouby **6** závěsného držáku **7** a odstraňte držák spolu s osou.
- Zvedáním, odstraňte dveře **11**;
- Držák **7** otočte o 180°, a připevněte na opačné straně osu **10** (kterou předtím odšroubujete) spolu s pružinou a podložkou, přišroubujte držák **7** na opačné straně skříně, symetricky do původní polohy.
- Odšroubujte šrouby **14** spodní mřížky **19** a odstraňte mřížku odpojením háčků od skříně, které jsou v dolní části mřížky. Západka zámku **17** by měla být ve vodorovné poloze;
- Kryt **18**, který se nachází na levé straně mřížky, připevněte na opačné straně;
- Odšroubujte čtyři šrouby **16** spodního držáku dveří **15** a oba šrouby **16** pomocného držáku dveří **20**. Vyjměte držáky se šrouby a podložkami.
- Osu **13**, spodního držáku dveří, symetricky zašroubujte na opačné straně;
- Držáky **15** a **20** zaměňte mezi sebou;
- Otočte dveře o 180° a vyvrtejte čtyři otvory o průměru 2,8 mm pro připojení reklamního panelu;
- Zavěste dveře na levé straně;
- Přišroubujte spodní mřížku a připevněte ke dveřím reklamní panel;
- Kábel reklamního panelu, spolu s držáky přehodte na opačnou stranu skříně, připevněte je a připojte kabel reklamního panelu.

REGULACE TEPLoty

Teplota v prostoru chladničky se reguluje otáčením kolečka termostatu **2** (viz obr. 1) jedním nebo druhým směrem. Na kolečku termostatu je digitální indikátor teploty. Když se zavouha dveře spotřebiče, na indikátoru je vidět poloha termostatu **3**.

Teplota se reguluje na stupnici s pěti číslicemi.

0 = kompresor je vypnutý **UPOZORNĚNÍ! elektrický proud není vypnutý.**

1 = nejvyšší teplota (nejnižší chlazení)

5 = nejnižší teplota (nejvyšší chlazení)

 TEPLota V PROSTORU CHLADNIČKY SE MŮŽE LIŠIT V ZÁVISLOSTI NA OKOLNÍ TEPLOTĚ, MNOŽSTVÍ POTRAVIN, TEPLOTĚ POTRAVIN A ČETNOSTI OTVÍRÁNÍ A ZAVÍRÁNÍ DVEŘÍ SPOTŘEBIČE.

JE-LI V MÍSTNOSTI CHLADNO, SPOTŘEBIČ CHLADÍ MĚNĚ. Teplota ve spotřebiči se tudíž může zvýšit. Pomocí kolečka termostatu nastavte nižší teplotu.

ODMRAZOVÁNÍ SPOTŘEBIČE

Chladnička se odmrazuje automaticky. Kapky ledu, které se tvoří na zadní stěně prostoru chladničky, během nečinnosti kompresoru tají a voda z nich stéká odtokovým kanálem do misky, kde se odpařuje.

ČIŠTĚNÍ A ÚDRŽBA

PRAVIDELNĚ ČIŠTĚTE SPOTŘEBIČ.

 **Pamatujte, že před čištěním musíte odpojit spotřebič od napájení tak, že vytáhnete zástrčku ze síťové zásuvky.**

- Chraňte vnitřní povrchy a plastové součásti spotřebiče před tuky, kyselinami a omáčkami. V případě náhodného rozliti okamžitě vyčistěte místo teplou mýdlovou vodou nebo saponátem na nádobí. Otrete ho do sucha.
- Vyčistěte vnitřní povrchy spotřebiče teplou mýdlovou vodou. Také lze použít saponát na nádobí.
- Otrete vnitřní a vnější povrchy.

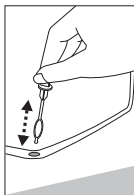

- Pravidelně čistěte hermetická těsnění na dveřích. Otřete je do sucha.
- ◀SPECIÁLNÍM JEDNOÚČELOVÝM ČISTICÍM NÁSTROJEM PRAVIDELNĚ ČISTĚTE PROSTOR KANÁLU NA ODVÁDĚNÍ VODY VZNIKLÉ TÁNÍM 7 (viz. obr. 1).
- Alespoň jednou ročně otřete prach ze zadní strany skříně spotřebiče a kompresoru. K čištění lze použít měkký kartáč, elektrostatickou utěrku nebo vysavač.
- NEPOUŽÍVEJTE čisticí prostředky obsahující brusné částičky, kyselinu, alkohol nebo benzen k čištění vnitřních a vnějších povrchů spotřebiče.
- NEPOUŽÍVEJTE čisticí látky nebo houby s drsným povrchem určeným k drhnutí.
- POKUD JE NUTNÉ NECHAT SPOTŘEBIČ DELŠÍ DOBU VYPNUTÝ, NECHTE OTEVŘENÉ DVEŘE.

PROVOZNÍ PROBLÉMY A JEJICH ŘEŠENÍ (ŘEŠENÍ PROBLÉMŮ)

Co dělat, když...

- **Spotřebič je připojen k síti, ale nefunguje.** Zkontrolujte, zda je v pořádku elektrická instalace v domě. Zkontrolujte, zda je zástrčka správně zasunuta do síťové zásuvky.
- **Zvuk je stále hlasitější.** Zkontrolujte, zda spotřebič stojí pevně na rovném povrchu. Chcete-li ho vyrovnat, nastavte přední nohy. Zkontrolujte, zda se spotřebič nedotýká nějakého nábytku a zda se žádná část chladicího systému na zadní straně skříně nedotýká stěny. Odtáhněte spotřebič od jakéhokoliv nábytku nebo stěn. Zkontrolujte, zda nejsou důvodem zvýšené hlučnosti láhve, konzervy nebo mísy ve spotřebiči, které se navzájem dotýkají.
- **Na dně prostoru chladíče se objevila voda.** Zkontrolujte, zda není ucpaný kanál na odvádění vody vzniklé táním. Vyčistěte ho speciálním čisticím nástrojem určeným k tomuto účelu.
- **Při otvírání dveří spotřebiče se odtrhuje gumové těsnění.** Těsnění je zamazáno lepkavými potravinami (tukem, sirupem). Vyčistěte těsnění a odpovídající drážku teplou vodou s mýdlem nebo saponátem na nádobí a otřete je do sucha. Umístěte gumové těsnění zpět na své místo.
- **Vysoká teplota v ledničce, krátké přestávky mezi spouštěním kompresoru.** Přesvědčte se, zda se těsně zavírají dveře spotřebiče, zda nebyly při vyjímání nebo vkládání potravin otevřené déle, než bylo nutné, nebo zda nebylo do spotřebiče vloženo velké množství teplého jídla.
- **Na vrchní straně spotřebiče dochází ke kondenzaci.** Relativní vlhkost okolního vzduchu je vyšší než 60 %. Větrejte místnost, v níž je umístěn spotřebič, a pokud možno odstraňte příčinu vlhkosti.

PŘEPRAVA

VÝROBCE NEPONESE ODPOVĚDNOST ZA ŽÁDNÉ ŠKODY SPOTŘEBIČE, K NIMŽ DOJDE V DŮSLEDKU NEDODRŽENÍ POKYNŮ PRO PŘEPRAVU.

- Spotřebič se musí přepravovat pouze ve svislé poloze.
- Během přepravy se musí spotřebič chránit před povětrnostními vlivy (deštěm, sněhem, vlhkostí).
- Během přepravy musí být spotřebič pevně zajištěn na místě, aby se zabránilo klouzání nebo jakýmkoliv nárazům v přepravním vozidle.
- Jestliže nebyl spotřebič přepravován ve svislé poloze, lze ho připojit k síti nejdříve po čtyřech hodinách. Pokud se tak nestane, mohl by se poškodit kompresor.

ZÁRUČNÍ SERVIS

MÁ-LI VÁŠ SPOTŘEBIČ ZÁVADU, VYZKOUŠEJTE, ZDA JSTE SCHOPNI ODSTRANIT PŘÍČINU VLASTNÍMI SILAMI. Nedokážete-li vyřešit problém sami, obraťte se telefonicky nebo písemně na nejbližší servisní zastoupení pro vaši chladničku. Při kontaktování je nutné uvést model (1) a číslo (2) chladničky. Tyto údaje najdete na typovém štítku výrobku nalepeném na levé stěně prostoru chladničky.

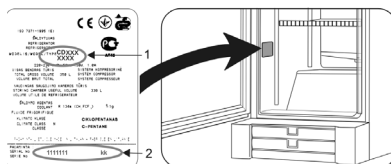

ВКАЗІВКИ ЩОДО БЕЗПЕКИ

УВАЖНО ПРОЧИТАЙТЕ ЦЮ ІНСТРУКЦІЮ. Не дотримуючись вказівок інструкції, Ви ризикуєте поранитись або пошкодити виріб і втратити право на гарантійне обслуговування. Радимо Вам зберігати інструкцію протягом усього часу користування виробом. У випадку продажу виробу – передайте цю інструкцію новому власнику.

! УВАГА!

- Не затуляйте вентиляційні отвори всередині та назовні пристрою.
- Під час розморожування не користуйтеся механічними пристроями чи будь-якими іншими засобами для пришвидшення процесу.
- Не використовуйте інших електропристроїв у відділеннях для зберігання продуктів, якщо вони не належать до рекомендованих виробником.
- Намагайтесь не пошкодити охолоджуючу систему холодильника. Вона містить охолоджуючий газ R600a. Якщо охолоджуючу систему пошкоджено:



- Не використовуйте відкритого вогню.
- Уникайте іскор – не вмикайте жодних електричних, зокрема, освітлювальних, пристроїв.
- Негайно провітрить приміщення.

! Коли холодильник включений, провід у піддоні для талої води знаходиться не повинен.

- Виріб слід використовувати лише для зберігання продуктів харчування.
- Цей охолоджувальний пристрій не призначений для зберігання вибухових матеріалів, наприклад, аерозолів із займистими газами.
- Заборонено поруч із цим охолоджувальним пристроєм зберігати бензин чи інші займисті рідини.

! ПІД'ЄДНАННЯ ДО ЕЛЕКТРОМЕРЕЖІ

- Холодильник слід під'єднувати до електричної розетки з заземленням. Розетка з заземленням, до котрої Ви під'єднуєте виріб, повинна бути в легкодоступному місці.
- **ЯКЩО ХОЛОДИЛЬНИК УКОМПЛЕКТОВАНИЙ СПЕЦІАЛЬНИМ ШНУРОМ ЖИВЛЕННЯ, ЗАМІНЮВАТИ ЙОГО МОЖНА ЛИШЕ НА ТАКИЙ САМИЙ ШНУР, НАДАНИЙ ВИРОБНИКОМ.**

- ДЛЯ ЗАПОБІГАННЯ ВИНИКНЕННЮ АВАРІЙНИХ СИТУАЦІЙ ЗАМІНУ ПОШКОДЖЕНОГО ШНУРА ЕЛЕКТРОПОСТАЧАННЯ ПОВИНЕН ВИКОНУВАТИ ВИКЛЮЧНО ВИРОБНИК, МАЙСТЕР ІЗ РЕМОНТУ ТА ОБСЛУГОВУВАННЯ АБО ОСОБА З ВІДПОВІДНОЮ КВАЛІФІКАЦІЄЮ.
 - ЗАБОРОНЕНО використовувати подовжувачі, перемикачі (адаптери) або розгалужувачі.
 - Частота струму та напруга у Вашій розетці повинна відповідати параметрам холодильника, як це показано на фірмовому ярлику.
 - Переставляючи холодильник, будьте обережні, щоби не перетиснути електричний шнур, оскільки це може пошкодити його. Важкі предмети, такі як охолоджувачі, інші пристрої, ставте на такій віддалі від виробу, щоби вони не тиснули на електрошнур і не могли його пошкодити. Внаслідок цього може виникнути коротке замикання і пожежа.
 - Упевніться, що штепсель шнура живлення не притиснутий задньою стінкою холодильника та не пошкоджений жодним іншим чином. Пошкоджений штепсель також може спричинити пожежу!
- ЯКЩО ВИ ВИТЯГНУЛИ ШНУР З РОЗЕТКИ (З МЕТОЮ ПРИБИРАННЯ, ПЕРЕСУВАННЯ В ІНШЕ МІСЦЕ ТОЩО), ПІД'ЄДНУВАТИ ЙОГО ЗНОВУ МОЖНА ЛИШЕ ЧЕРЕЗ 15 ХВИЛИН.
 - Користуватись технічно несправним виробом заборонено.
 - Ні в якому разі не спалюйте непридатний для використання виріб.
 - Не ставте увімкнені електричні пристрої на верхню стінку холодильника, оскільки це може спричинити запалювання пластмасових деталей.
 - Не ставте зверху на холодильник посуд з рідкими стравами, квіти у вазах з водою або інші ємності, наповнені рідиною.

 ЯКЩО ХОЛОДИЛЬНИК ВИЙШОВ З ЛАДУ І ВІДНОВИТИ ЙОГО РОБОТУ ЗА ДОПОМОГОЮ РЕКОМЕНДОВАНИХ ЗАСОБІВ НЕ ВДАЄТЬСЯ – ВИТЯГНІТЬ ШТЕПСЕЛЬ З РОЗЕТКИ, ВІДКРИЙТЕ ДВЕРЦЯТА І ВИКЛИЧТЕ СПЕЦІАЛІСТА З ОБСЛУГОВУВАННЯ. ВИПРАВЛЯТИ ТЕХНІЧНІ НЕСПРАВНОСТІ ТА ПОШКОДЖЕННЯ КОНСТРУКЦІЇ МОЖЕ ЛИШЕ ПРЕДСТАВНИК ЦЕНТРУ ОБСЛУГОВУВАННЯ.

ЗАГАЛЬНА ІНФОРМАЦІЯ

Ми розглядаємо пристрій (надалі – холодильник) це комерційний холодильник-вітрина, зі скляними дверима і вентилятором. Холодильники призначені для охолодження та короткочасного зберігання (показувати) харчових продуктів і напоїв. Холодильники можуть бути використані в кафе, барах.

Цей пристрій призначений для комерційного використання!

ХОЛОДИЛЬНИК НЕШКІДЛИВИЙ ДЛЯ НАВКОЛИШНЬОГО СЕРЕДОВИЩА, НЕ МІСТИТЬ РЕЧОВИН, КОТРИ ЗАВДАЮТЬ ШКОДИ ОЗОНОВОМУ ШАРУ: використовується холодоагент R600a; для ізоляції холодильника використано піноутворювач циклопентан C₅H₁₀.

ВИРОБНИК ГАРАНТУЄ БЕЗВІДМОВНУ РОБОТУ ХОЛОДИЛЬНИКА ЗА ТЕМПЕРАТУРИ НАВКОЛИШНЬОГО СЕРЕДОВИЩА ВІД +16 °С ДО +32 °С ТА ЗА ВІДНОСНОЇ ВОЛОГОСТІ ПОВІТРЯ НЕ БІЛЬШЕ 60%.

Кліматичний клас холодильника – Клас **3**. Клас температури продуктів – **S** (від +2°C до +14 °C).

Модель	CD480					
Повний загальний об'єм, л	480					
Корисний об'єм холодильної камери, л	455					
Габаритні розміри (В x Ш x Г), см: Инсталляции с рекламным щитом Инсталляции без рекламного щита Обслуживания	202,5 x 60 x 73 202,5 x 60 x 68,5 202,5 x 65 x 125					
Площа полиць, дм ²	125					
Температура в холодильній камері, °C	от +2 до +14					
Номинальний струм, А	1,6					
Масса, кг	90					
Споживана напруга	220 - 230V /50HZ					
Споживана потужність, Вт	265					
Площа відчинення дверей , м ²	0,84					
Площа експонування продуктів м ² : без рекламного щита с рекламными щитом	0,67 0,61					
Кількість пляшок, шт.:	0,33 л PET	0,5 л PET	0,75л PET	1,0 л PET	1,5 л PET	0,33 л
	301	252	150	150	110	616
Максимальне завантаження однієї полиці, кг	60					
Витрата електроенергії за температури навколишнього середовища +25 °C: кВт/24 ч. кВт/ у рік	При включеному освітленні			При відключеному освітленні		
	с рекламным щитом 3,4 1241	без рекламного щита 3,12 1139		2,00 730		
Номинальна потужність освітлення, Вт	36					
Номинальная мощность освещения рекламного щита, Вт	14					

ПРИМІТКА. Виробник залишає за собою право в майбутньому вносити зміни до технічних параметрів та характеристик.

ОПИС ХОЛОДИЛЬНИКА ТА ОСНОВНИХ ДЕТАЛЕЙ

Див. малюнок 1. стор. 1



КІЛЬКІСТЬ ТА ДИЗАЙН ПЕРЕЛІЧЕНИХ НИЖЧЕ ДОДАТКОВИХ ПРИЛАДЬ МОЖУТЬ ВІДРІЗНЯТИСЯ ВІД ТИХ, ЩО Є В КОМПЛЕКТІ ВАШОГО ХОЛОДИЛЬНИКА. Цей опис стосується всієї групи холодильників-вітрин.*

- | | | | |
|---|---|----|---|
| 1 | Вентилятор | 6 | Полички з можливістю регулювання висоти |
| 2 | Регулятор температури | 7 | Очищувач каналу для талої води |
| 3 | Вмикач вентилятора | 8 | Рекламний щиток (Модель CD480-6R02)* |
| 4 | Здвоєний вмикач освітлення (включення, вимикання) | 9 | Лампа внутрішнього освітлення |
| 5 | Термометр | 10 | Мережний провід |
| | | 11 | Піддон для талої води |

ОГЛЯД МЕХАНІЧНОГО КЕРУВАННЯ

Панель керування – опис символів та операцій

Див. малюнок 1. стор. 1

4 — ЗДВОЄНИЙ ВМИКАЧ ОСВІТЛЕННЯ позначений символом

При включенні штепсельної вилки в електромережу й установці будь-якого положення коліщати терморегулятора **2**, за винятком «**0**», холодильник починає морозити (працюють компресор і вентилятор). При відкриванні дверцят вентилятор **1** виключається. Натисканням клавіші здвоєного вмикача **4**, над якою знаходиться покажчик «**униз**», можна включити освітлювач **9**.

За допомогою іншої клавіші, над якою знаходиться покажчик «**вгору**», можна включити освітлювач рекламного щитка (Модель CD480-6R02).

2 — РЕГУЛЯТОР ТЕМПЕРАТУРИ - ТЕРМОРЕГУЛЯТОР.

Терморегулятор виключений, коли коліща терморегулятора повернене на шкалі в положення «**0**». При повороті коліщати терморегулятора за годинною стрілкою температура в камері зберігання знижується.

Примітка. При вимиканні терморегулятора виключається тільки компресор.

ПІДГОТОВКА ХОЛОДИЛЬНИКА ДО РОБОТИ

Підготовку холодильника до роботи радимо здійснювати з помічником.

- Зніміть пакування. Зніміть холодильник з пінопластової підставки. Зніміть клейку стрічку.
- Щоб переставити холодильник у вибране для нього місце, нахиліть його до заду, підніміть його передню частину і котіть виріб на коліщатках.

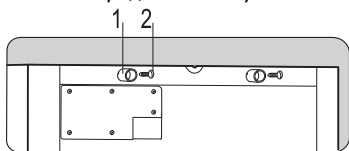

- Зніміть клейкі стрічки і відкрийте дверцята.
- Вибросьте упаковку надлежащим образом.
- Вийміть з мішечка дві опорні стійки **1** і гвинтами **2** прикрутіть їх до холодильника у відмічених місцях, що знаходяться в задній частині холодильника
- Из піддона для талої води **11** (обр. 1), що знаходиться

під компресором, повністю вийміть штепсельну вилку з мережним проводом **10** (це було призначено тільки для транспортування).



УВАГА! Коли холодильник включений, провід у піддоні для талої води знаходиться не повинен.

- Вийміть з пакета кришку **1** і вставте на лівій стороні решітки **2**, що знаходиться під дверима. ▶

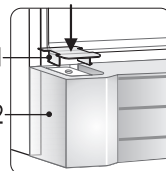

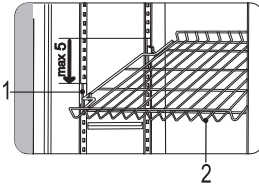

- ◀ Дopusкається нахил полиці **2**. Максимальний нахил полиці досягається перемістивши передній тримач **1** на п'ять позицій униз.
- Якщо Ви щойно внесли виріб з холоду (температура повітря не вища +12 °С), слід зачекати дві години, перш ніж під'єднувати його до електромережі.
 - Також перед під'єднанням живлення слід звільнити виріб від усіх пакувальних матеріалів, що використовувались під час транспортування.

РОЗТАШУВАННЯ

- Розміщуйте холодильник у сухому добре провітрюваному приміщенні.

☞ **УВАГА!** Не використовуйте холодильник у кімнатах без опалення та в приміщеннях верандного типу. Не розташовуйте холодильник під прямими сонячними променями, а також близько до джерел тепла, таких як кухонна плита або духовка, опалювальна батарея.

☞ **УВАГА!** Холодильник не повинен дотикатись до будь-яких труб – опалювальних, водяних чи газових – а також інших електричних пристроїв.

- Не закривайте вентиляційних отворів на верхній стінці холодильника, оскільки це призведе до погіршення циркуляції повітря. Розміщувати меблі над холодильником можна на відстані щонайменше 10 см від його верхньої стінки. Якщо не дотримуватись цієї вказівки,

холодильник споживатиме більше електроенергії, а його компресор може перегріватись.

- Розміщуючи холодильник у куті, залиште просвіт у принаймні 3 см між корпусом та стіною.

◀ Схема загального простору, необхідного для експлуатації холодильника

- Холодильник повинен стояти на рівній горизонтальній поверхні і не дотикатись до стіни. У разі потреби можна вирівнювати положення холодильника, регулюючи висоту ніжок: для підвищення передньої частини їх слід крутити за годинниковою стрілкою, для пониження – проти. Коли холодильник дещо нахилений до заду – його дверцята самі закриватимуться.

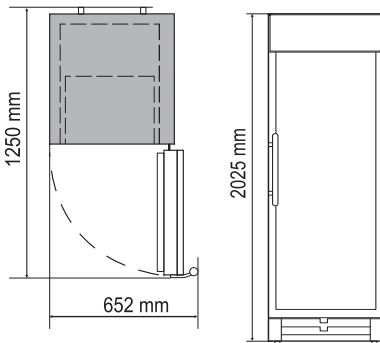

ЗАМІНА ЛАМПИ СВІТИЛЬНИКА

Див. малюнок 2. стор. 1

1 – гвинти 2 – плафон 3 – кронштейн 4 – лампа

УВАГА! Вимкніть холодильник і витягніть штепсель з розетки.

- Відкрутіть гвинт **1** і відчепіть задню стінку плафона **2** від металевого кронштейна **3** по всій довжині плафона в напрямку покажчика **D (a)**;
- Починаючи з нижньої частини плафона і зсередини штовхаючи стінку плафона в напрямку покажчика **E**, повертаючи плафон по покажчику **F**, відчепіть передню частину плафона (**b**);
- Знявши плафон, поверніть лампу на 90° по годинній стрілці і вийміть лампу **4**.
- Помінявши лампу, вставте плафон таким чином, як показано у зразку с, штовхаючи його в напрямку покажчика **G** до опори, і потім, повернувши плафон у напрямку покажчика **H**, по всій довжині зачепіть стінку плафона за кронштейн і прикрутіть гвинти.

ЗАМІНА ЛАМПИ РЕКЛАМНОГО ЩИТКА (Модель CD480-6R02)

Див. малюнок 4. стор. 2

- | | | |
|---------------------------|------------------|----------------------------|
| 1 – гвинти | 2 – плафон | 3 – люмінесцентна лампа |
| 4 – тримач фіксації лампи | 5 – тримач лампи | 6 – втулка фіксації кабелю |

Відкрутіть чотири гвинти **1**. Зніміть плафон **2**. Дістаньте лампу **3** з тримачів фіксації лампи **4**. Зніміть тримачі лампи з кінців лампи. Замініть лампу. Зберіть все в зворотному порядку.

Примітка. При надяганні плафона втулка фіксації кабелю **6** повинна бути вставлена в отвір плафона **7**.

ЗМІНА ПОЛОЖЕННЯ ВІДКРИВАННЯ ДВЕРЦЯТ

Зміну положення відкривання дверцят радимо здійснювати з помічником. Вам знадобляться два гайкових ключа (№ 8 і № 10) і хрестова викрутка.

НЕ МОЖНА класти холодильник горизонтально під час зміни положення відкривання дверцят. Виконайте такі операції в поданому порядку:

УВАГА! Вимкніть холодильник і витягніть штепсель з розетки.

- Відкрутіть чотири кріпильні гвинти **2** на плафоні **1** рекламного щитка і зніміть плафон;
- Відкрутіть два кріпильних гвинти **4** власників сполучного кабелю **5** рекламного щитка, що знаходяться в передній частині;
- У задній частині холодильника відкрутити чотири гвинти **21**, зняти кришку **22** і відключити вилку підключення сполучного кабелю **23** рекламного щитка;
- Відкрутите чотири кріпильні гвинти **3** рекламні щитки, зніміть рекламний щиток;
- Зніміть капелюшок гайки **8**, відкрутите гайку **9** від осі **10** механізму самозакривання дверцят;
- Відкрутите три гвинти **6** кронштейна **7** і зніміть кронштейн разом із вісью.
- Піднімаючи вгору, зніміть дверцята **11**;
- Переверніть кронштейн на 180° і симетрично дійсному положенню вкрутіть на іншій стороні кронштейна вісь **10** разом із пружинної шайбой перед тем відкрутите еє.
- Відкрутіть кронштейн **7** симетрично дійсному положенню на іншій стороні шкафа.
- Відкрутіть кріпильні гвинти **14** нижньої решітки **19** і зніміть решітку, відчепивши від шафи гачки, що знаходяться в нижній частині решітки. Язичок замочка **17** повинен знаходитися у горизонтальному положенні;
- Кришку **18**, що знаходиться з лівої сторони решітки, перенесіть на іншу сторону;
- Відкрутіть чотири кріпильні болти **16** нижнього підвісного кронштейна **15** дверцят і два кріпильних болти **16** підтримуючого дверцята кронштейна **20**. Зніміть кронштейни разом із гвинтами і шайбами.
- Вісь нижнього підвісного кронштейна **13** дверцят симетрично дійсному положенню вкрутіть в інший різьбовий отвір;
- Прикрутите кронштейни **15** і **20**, помінявши їх місцями;
- Переверніть дверцята на 180° і з метою прикріплення рекламного щитка висвердліть чотири отвори розміром $\varnothing 2,8^{+0,1}$ мм;
- Повісьте дверцята на лівій стороні;
- Прикрутіть нижню решітку і прикріпіть до дверцят рекламний щиток;
- Проводку рекламного щитка разом із тримачами перекиньте на іншу сторону шафи, прикріпіть їх і підключіть з'єднувальний кабель рекламного щитка.

РЕГУЛЮВАННЯ ТЕМПЕРАТУРИ

Температура в холодильній камері регулюється обертанням коліщатка термостата **2** (див. малюнок **1**) в обох напрямках. На коліщатку знаходиться цифровий показчик температури. Якщо дверцята закриті, положення термостата відображається на показчику **3**. Регулювання відбувається за п'ятизначною шкалою.

0 = компресор вимкнений **Увага! Струм при цьому не вимкнений.**

1 = найвища температура (найменша інтенсивність охолодження)

5 = найнижча температура (найбільша інтенсивність охолодження)

 **ТЕМПЕРАТУРА В ХОЛОДИЛЬНІЙ КАМЕРІ МОЖЕ ЗМІНЮВАТИСЬ ЗАЛЕЖНО ВІД ТЕМПЕРАТУРИ ОТОЧЕННЯ, КІЛЬКОСТІ ТА ПОЧАТКОВОЇ ТЕМПЕРАТУРИ ХАРЧОВИХ ПРОДУКТІВ, А ТАКОЖ ЧАСТОТИ ВІДКРИВАННЯ ТА ЗАКРИВАННЯ ДВЕРЦЯТ.**

ЯКЩО В ПРИМІЩЕННІ ХОЛОДНО – ХОЛОДИЛЬНИК БУДЕ ОХОЛОДЖУВАТИ МЕНШ ІНТЕНСИВНО. Від цього температура в камерах може зрости. Встановіть меншу температуру за допомогою коліщата термостата.

РОЗМОРОЖУВАННЯ ХОЛОДИЛЬНОЇ КАМЕРИ

Холодильна камера розморозжується автоматично. Заморожені крупинки рідини, котрі утворюються на задній стінці холодильної камери, тануть під час неактивності компресора, і тала вода стікає призначеним для цього каналом у піддон, що знаходиться над компресором, де вона випаровується.

ДОГЛЯД ТА ЧИЩЕННЯ

ЧИСТІТЬ ХОЛОДИЛЬНИК РЕГУЛЯРНО.

 **Перед чищенням холодильника не забувайте від'єднувати холодильник від електромережі та витягувати штепсель з розетки.**

• Оберегайте внутрішню поверхню і пластмасові деталі від попадання на них жиру, кислот чи алкоголю. Якщо щось випадково проллється – одразу витріть це ганчіркою, змоченою в теплій воді з додаванням мила або рідини для миття посуду. Протирайте насухо.

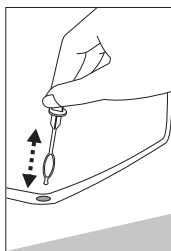

• Для чищення внутрішніх поверхонь холодильника використовуйте ганчірку, змочену в теплій воді з додаванням мила. Можна також використовувати рідину для миття посуду.

• Внутрішні та зовнішні поверхні витирайте насухо.

• Регулярно чистіть герметичний ущільнювач на дверцятах. Протирайте його насухо.

• Регулярно мийте піддон та інші приладдя.

• **Увага!** РЕГУЛЯРНО ЧИСТІТЬ СТІК ДЛЯ ТАЛОЇ ВОДИ СПЕЦІАЛЬНИМ ІНСТРУМЕНТОМ **7** (див. малюнок 1).

• НЕ ВИКОРИСТОВУЙТЕ для чищення внутрішніх та зовнішніх поверхонь холодильника миючу рідину, що містить абразивні частинки, кислоти,

алкоголь та бензин.

• НЕ ВИКОРИСТОВУЙТЕ для чищення губки та ганчірки з шорсткою дряпучою поверхнею.

• ЯКЩО ВИ ЗАЛИШАЄТЕ ХОЛОДИЛЬНИК ВИМКНЕНИМ НА ТРИВАЛИЙ ПЕРІОД, ЗАЛИШТЕ ДВЕРЦЯТА ВІДКРИТИМИ.

ПРОБЛЕМИ В РОБОТІ ТА ЇХ ВИРІШЕННЯ (УСУНЕННЯ НЕСПРАВНОСТЕЙ)

Що робити, якщо ...

• **Холодильник увімкнений в розетку, але не працює.** Перевірте справність Вашої розетки та електропостачання в приміщенні. Перевірте, чи штепсель правильно встромлений в електричну розетку.

• **Шум під час роботи став гучнішим.** Упевніться, що холодильник стоїть стійко та на рівній горизонтальній поверхні. Вирівняти його можна регулюванням висоти передніх ніжок. Перевірте, чи холодильник не дотикається до меблів і чи жодна частина охолоджувальної системи в задній частині холодильника не торкається стіни. Відсуньте холодильник далі від меблів чи стіни. Перевірте, чи причиною збільшення шуму не є вміст холодильника – можливо, пляшки, банки або тарілки всередині дотикаються одна до одної.

• **На дні холодильної камери з'явилась вода.** Перевірте, чи не засмічений стік для талої води. Прочистіть стік для талої води призначеним для цього інструментом.

- Під холодильником з'явилась вода. Піддон для талої води зсунувся зі свого місця. Помістіть піддон под компресор.
- Під час відкривання дверцят відстає гумовий ущільнювач. Ущільнювач міг забруднитися липкою їжею (жир, сироп). Почистіть ущільнювач і паз для нього ганчіркою, змоченою в теплій воді з додаванням мила або рідини для миття посуду, і протріть насухо. Вставте ущільнювач на місце.
- Висока температура у холодильнику означає, що компресор не вимикається протягом тривалого часу або працює безперервно. Перевірте, чи дверцята закриваються щільно, чи холодильник не був відкритим довше, ніж потрібно для вкладання та виймання з нього продуктів, і чи в ньому не знаходиться надто велика кількість теплих продуктів.
- На верхній стінці холодильника конденсується вода. Відносна вологість оточуючого повітря вища 60 %. Провітріть приміщення, в котрому стоїть холодильник. Якщо можливо – усуньте причину збільшення вологості.

ТРАНСПОРТ

ВИРОБНИК НЕ НЕСЕ ВІДПОВІДАЛЬНОСТІ ЗА ПОШКОДЖЕННЯ ХОЛОДИЛЬНИКА, ЩО ВИНИКЛИ ВНАСЛІДОК ТРАНСПОРТУВАННЯ ІЗ НЕДОТРИМАННЯМ ВИМОГ ЦІЄЇ ІНСТРУКЦІЇ.

- Перевозити виріб слід у вертикальному положенні.
- Під час транспортування холодильника необхідно забезпечити захист від впливу атмосферних умов: дощу, снігу, вологості.
- Слід надійно закріпити холодильник – щоби уникнути його вислизання або випадкових ударів об стінки транспортного засобу.
- Якщо холодильник перевозили не у вертикальному положенні, його не можна під'єднувати до електромережі щонайменше 4 години. В іншому випадку може зіпсуватися компресор.

ОХОРОНА ДОВКОЛИШНЬОГО СЕРЕДОВИЩА



Цей знак означає, що холодильник не можна викидати разом з іншими побутовими відходами, коли він уже непридатний до використання. Ліквідувати їх слід окремо, зберігаючи в контейнерах, позначених цим символом, на великих звалищах брухту.

Детально дізнатися як безпечно позбутися старого холодильника Ви можете в органах місцевого самоврядування, у магазині, де Ви придбали холодильник або в місцевому представництві виробника.

Якщо Ви вирішили позбутися холодильника – унеможливіть його подальшу працю, щоби запобігти можливим нещасним випадкам. Витягніть штепсель з розетки і відріжте шнур живлення. Відірвіть ущільнювач. Якщо на дверцятах є замок – зламайте його.

УВАГА! Не намагайтеся власноруч демонтувати холодильник. Залиште це фірмі, що здійснює переробку.

ГАРАНТІЙНЕ ОБСЛУГОВУВАННЯ

ЯКЩО ВИРІБ НЕ ПРАЦЮЄ НАЛЕЖНИМ ЧИНОМ, З'ЯСУЙТЕ, ЧИ ЗМОЖЕТЕ ВИ ВИПРАВИТИ ПРИЧИНУ НЕСПРАВНОСТІ ВЛАСНОРУЧ. Якщо Ви не впораетесь самі, напишіть або зателефонуйте в найближче представництво, що здійснює обслуговування холодильників. Зв'язуючись із представництвом, обов'язково вкажіть модель холодильника (1) та його номер (2). Ці дані Ви знайдете на фірмовому ярлику, приклеєному до стінки холодної камери.

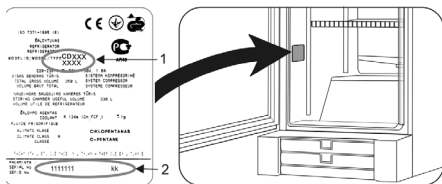

Виробник: **AB „SNAIGĖ“**, вул. Прамонес 6, LT-62175 Alytus, Литва

ДО УВАГИ ПОКУПЦІВ!

Купуючи холодильник, перевірте дію виробу, переконайтесь, що він повністю укомплектований.

ВАЖЛИВО! УВАЖНО ПРОЧИТАЙТЕ ІНСТРУКЦІЮ З ВИКОРИСТАННЯ. При недотриманні перерахованих в інструкції вимог і вказівок, залишається ймовірність зіпсувати холодильник і ВТРАТИТИ ПРАВО НА БЕЗКОШТОВНЕ ГАРАНТІЙНЕ ОБСЛУГОВУВАННЯ.

Встановлення і підключення:

Для встановлення і підключення придбаної побутової техніки Ви можете скористатися платними послугами спеціалістів найближчого пункту авторизованого обслуговування. Ви можете також скористатися послугами продавця або будь-яких інших кваліфікованих спеціалістів. Однак в тому випадку, якщо прилад вийшов з ладу внаслідок неправильного встановлення (правильним вважається встановлення, що виконане згідно інструкції), Ви втрачаєте право на гарантійне обслуговування.

У період гарантійного обслуговування проводиться безкоштовна заміна деталей і вузлів холодильного приладу, що зіпсувалися. Вирішення питання про доцільність їх заміни або ремонту залишається за пунктами авторизованого обслуговування. Замінені дефектні деталі переходять у власність пункту авторизованого обслуговування.

Гарантійний період:

- На побутові холодильні прилади „Snaige“ надається гарантія - 24 місяців від дня покупки.
- На побутові холодильні прилади, що використовуються для комерційних цілей (у магазинах, готелях, барах та ін. місцях), надається гарантія 6 місяців.
- На побутові холодильні прилади, що використовуються у суспільних закладах, лікувальних організаціях, аптеках й інших закладах - надається гарантія 24 місяця.
- На вертикальні холодильники – вітрини і холодильники для охолодження вина надається гарантія 12 місяців.

Гарантійний строк на прилади „Snaige“ розраховується з дня роздрібного продажу. Якщо в гарантійному зобов'язанні виробника відсутня печатка магазину з відміткою про дату продажу, гарантійний строк розраховується з дня випуску приладу.

Гарантійне обслуговування припиняється:

- Через механічні uszkodження корпусу або інші uszkodження, що виникли з вини покупця при транспортуванні придбаного холодильного приладу інакше, ніж зазначено виробником в інструкції з використання приладу, включно з пошкодженням заводського номеру на приладі. У суперечливій ситуації, необхідно обов'язково надати упакування холодильного приладу.
- Через несправність, поломки деталей, заходів, що з'явилися у зв'язку з неправильним використанням виробу, установки й включення в електромережу або транспортуванню не дотримуючи вимог виробника, описаних в інструкції з використання приладу.
- Якщо холодильний прилад експлуатувався в антисанітарних умовах, причинами несправності є комахи, гризуни й інші сторонні впливи.
- Якщо в період гарантійного обслуговування холодильний прилад ремонтували не „Snaigé-Servisas“ офіційні представники.

Інші умови:

- Продавець не відповідає за недоліки, що виникли внаслідок встановлення, монтажу та підключення приладів особою, не уповноваженою продавцем.
- **УВАГА!** Транспортні витрати, послуги з підключення, встановлення та запуску приладу оплачується споживачем, якщо інше не передбачено умовами продажу приладу продавцем.
- Гарантія не поширюється на лампочку внутрішнього освітлення, й внутрішні пластмасові деталі приладу, зіпсовані з вини покупця.
- Якщо холодильний прилад замінюється через несправність, покупець зобов'язаний відшкодувати компанії збитки, отримані внаслідок механічних uszkodжень приладу з вини покупця.

- При виконанні гарантійних ремонтів гарантійний строк збільшується на час перебування приладу в ремонті. Зазначений час обчислюється від дня, коли споживач звернувся з вимогою про усунення недоліків. Гарантійний строк заміненого холодильного приладу починається від дня заміни приладу. Дата вказується в гарантійному аркуші з відміткою, що прилад замінений.
- За якість гарантійного ремонту відповідальність несуть пункти авторизованого обслуговування.
- За виклик „Snaigè-Servisas“ офіційних представників **збитки робочого часу майстрів сервісу й транспортних витрат оплачує покупець відповідно до розцінок „Snaigè-Servisas“ або його офіційних представників**, якщо: немає оригінального гарантійного аркуша, або по закінченні гарантійного періоду холодильного приладу, або якщо в період гарантійного обслуговування холодильний прилад ремонтував майстер не з вище зазначеної служби сервісу, або якщо покупець не дотримується вказівок інструкції з використання.
- Вимоги, які споживач може висунути до продавця або виробника приладу, визначаються чинним законодавством України.

Уповноважений представник:

ТОВ "Снайге - Україна" 01021, м. Київ, вул. Грушевського, 28/2-А, н/п 43, тел.: 050 380-55-77, e-mail: sergei.drapkin@snaige.net

Для запитань по сервісу тел. 0800 500 78 10

СПИСОК АВТОРИЗОВАНИХ СЕРВІСНИХ ЦЕНТРІВ

Місто	Назва сервісного центру	Адреса	Телефон прийому заявок
Белая Церковь	СЦ «Атлант сервіс»	вул. Фастівська 28	(04463) 6-15-28, моб. 095-271-99-39
Винница	АСЦ «Альпари»	пр. Космонавтов 53	(0432) 52-35-09
Днепропетровск	ООО «МК Юг»	ул. Набережная Ленина, 29-а	(0562) 36-29-45
Днепропетровск	ООО «Лотос»	пр. Кирова, 59	(0562) 34-67-05, 35-04-09
Донецк	ООО «Регион-Вест»	ул. Туполева, 17	(062) 349-17-07, 386-05-71
Житомир	СПД «Бондар В.П»	ул. Б. Бердичевская 67	(0412) 46-4864, 06331000-80
Івано-Франківськ	ПП «Ладос-М»	вул. Миру 90	(0342) 26-87-86, 26-15-82, 78-30-00
Измаил	ФЛП Троицкий В.М	ул. Бесарабская, 27	(04841) 6-34-53, 2-22-37
Иршава	Гудь Н.И	ул. Гагарина, 37/4	(0314) 42-35-34
Київ	ООО «Аттис» ЛТД	пр. Науки, 9а	(044) 525-54-89
Київ	Електросервіс	ул. Глубочицкая 53	(044) 251-17-06
Кіровоград	Евробыттех	ул. Луначарского, 1-В	(0522) 27-28-40, 093-83-62-051
Кіровоград	ООО «СЦ Техномир»	ул. Попова, 26, корп. 1	(0522) 36-24-59
Коростень	«ЧП Муравицкие»	ул. Крупская 3, оф.5	(04142) 5-05-04
Кременчуг	«ЧП Побуттехносервіс»	ул. Цюрупы, 35	(05348) 2-14-95, (05366) 2-40-33
Коломия	«ЧП Ильях»	ул. Сахарова, 7а	(03433)7-28-17, 095-8490465
Краматорск	Элма-Сервис	бул. Краматорский, 3	(06264) 5-93-89
Кривой рог	ООО «Домтехсервис»	ул.Тынка, 24	(0564) 409-42-70

Луганск	СПД «Андрейченко»	ул. Ломоносова, 96ж	(0642) 33-02-42, 33-11-86, 49-42-17, (095) 386-89-85
Луцк	СЦ «Сервис-Мастер»	п-кт Победы 24	(0332) 78-56-25, 78-56-24
Луцк	Софт-лайн	ул. В.Стуса ,11	(0332) 77-10-23, 77-10-09
Львов	Сервис Побут	пр.Черновола 95	(0322) 40-78-45
Львов	ЧП «Запад холод сервис»	ул. Полевая, 24 с. Солонка Пустомытовский р-н	(032) 222-87-10, 222-87-11, моб. 067-344-72-24
Мелитополь	ЧП «Фафалиос»	ул. Бронзоса, 107	(0619) 43-42-41
Мукачево	ООО «Виком»	ул. Кооперативная, 46	(03131) 3-73-37
Новоград Волынский	ООО «Техника»	ул. Вокзальная, 38	(04141) 5-20-10, 809-399-501-09
Одесса	ООО «Юг Сервис центр»	ул. Щеголева, 14	(048) 751-06-84, 252-95-45
Павлоград	ДП «Пинфок»	ул. К. Маркса, 77	(05632) 3-11-93
Полтава	НПО «Промэлектроника»	ул. Пролетарская 22	(0532) 57-21-66, 57-21-64
Ровно	ООО «Бытрадиотехника»	ул. Ст. Бандеры, 45	(0362) 23-53-03, 23-52-78
Севастополь	ООО «Диадема»	ул.Пожарова, 26	(0692) 55-56-43, 55-52-25, 55-70-40
Северодонецк	«Северодонецкрадиотехника»	ул. Маяковского, 13	(06452) 4-30-30, 70-78-16
Симферополь	ООО «Ассоциация ТАИР»	ул. Залесская, 43а	(0652) 44-59-01
Сумы	ООО СПКП «Фактор-92»	ул. Кирова, 8	(0542) 78-81-56, 61-99-94
Сумы	ЧП «Власенко»	ул. Я Купала, 1	(0542) 22-36-54
Тернополь	СПД «ФО Посуньо К.М»	ул. Тролейбусная, 3	(0352) 4360-43, 097-0109717
Ужгород	ЧП «Практика»	ул. Легоцкого, 3	(0312) 65-55-55
Умань	СЦ «Ремонт и Сервис»	ул. Шевченка 23а	(04744) 4-28-80
Харьков	ООО ТК «Нео»	ул. Кацарская 43	(057) 763-09-12, 763-02-89
Херсон	ООО «Радио»	ул. Советская, 23	(0552) 22-61-21, 22-57-30
Хмельницкий	ООО «Сервис-Холдинг»	пер. Школьный 13/1	(0382) 55-16-41
Хмельницкий	Прелюдия	пр. Мира, 62а	(0382) 70-13-77
Черкассы	ЧП «Рембыттехника»	30 лет Победы 15/1	(0472) 38-52-12, 63-66-66
Черновцы	ЧП «Блошко»	ул. Лукьяна Кобылицы, 105	(0372) 55-48-69
Чернигов	Лагрос	пр. Мира, 180а	(0462) 72-48-72, 72-49-49, 25-9939
Ивано-Франковск	ООО «Лотос»	ул. Вовчинецкая, 223	(0342) 26-55-00, 75-60-40
Запорожье	ООО «Лотос»	ул. Гоголя, 175	(061) 701-65-96, 787-50-51
Кировоград	ООО «Лотос»	ул. Короленко, 2	(0522) 35-79-23, 27-33-00
Кривой рог	ООО «Лотос»	ул. Косиора, 70	(0564) 92-97-89, 440-07-79, 067-998-05-20
Николаев	ООО «Лотос»	Внутриквартальный проезд, 2	(0512) 24-22-60, 58-06-47
Павлоград	ООО «Лотос»	ул. Шевченко, 67	(05632) 6-15-54

N04CD480SN
2015-05-28