

NZ64H37070K
NZ64H37075K

Indukční varná deska

Návod k použití

Šetříme
životní
prostředí

100 %

Recyklovaný papír

Tento návod k použití je vyroben z 100% recyklovaného papíru.

Možnosti bez hranic

ČEŠTINA

Děkujeme vám za zakoupení tohoto výrobku společnosti Samsung.













SAMSUNG

Používání tohoto návodu

Před použitím spotřebiče si přečtěte tento návod k použití. Věnujte pozornost zejména bezpečnostním informacím, které jsou uvedeny v následující části. Návod si uschovejte pro budoucí použití. Pokud dojde k převodu vlastnictví spotřebiče, nezapomeňte novému uživateli předat tento návod.

Důležité bezpečnostní symboly a opatření

V návodu jsou použity následující symboly:

 VAROVÁNÍ	Riskantní a nebezpečné postupy, které mohou vést k vážnému zranění nebo usmrcení
 POZOR	Riskantní a nebezpečné postupy, které mohou vést k lehčímu zranění nebo poškození majetku
 POZOR	Aby se předešlo riziku požáru, exploze, zásahu elektrickým proudem nebo zranění během používání spotřebiče, dodržujte základní bezpečnostní opatření
	Nepokoušejte se
	Nerozebírejte
	Nedotýkejte se
	Dodržujte instrukce
	Vypojte zástrčku ze zásuvky
	Ujistěte se, že je spotřebič uzemněn, abyste předešli zásahu elektrickým proudem
	Kontaktujte servisní středisko
	Poznámka
	Důležité

Bezpečnostní pokyny

Bezpečnostní aspekty tohoto spotřebiče jsou v souladu se všemi přijatými technickými a bezpečnostními standardy. Jako výrobci se ovšem domníváme, že je naší zodpovědností, abychom vás seznámili s následujícími bezpečnostními pokyny.



VAROVÁNÍ

Bezpečnost při zapojení do elektřiny

Ujistěte se, že je spotřebič správně nainstalován a uzemněn výhradně kvalifikovaným technikem.

Servis spotřebiče by měli provádět pouze kvalifikované osoby.

Opravy provedené jednotlivci bez vhodné kvalifikace mohou způsobit zranění nebo závažné poruchy. Pokud váš spotřebič potřebuje opravit, kontaktujte místní servisní středisko.

Nedodržením těchto pokynů může dojít k poškození spotřebiče a ztrátě záruky.

Vestavěné spotřebiče lze používat pouze poté, co byly instalovány do skříněk nebo pracovních prostor, které jsou v souladu s danými standardy. Těmito instrukcemi se zajistí dostatečná ochrana proti vodivému spojení v souladu se základními bezpečnostními standardy. Pokud má váš spotřebič poruchu nebo se na něm objeví trhliny či praskliny, postupujte takto:

- vypněte všechny varné plotýnky;
- odpojte varnou desku od elektrické sítě; a
- kontaktujte své místní servisní středisko.



VAROVÁNÍ

Bezpečnost dětí

Tento spotřebič by neměly používat děti či nespolehlivé osoby bez vhodného dozoru zodpovědné dospělé osoby.

Děti by spotřebič neměly používat jako hračku.

Při vaření budou varné plotýnky horké. Držte spotřebič mimo dosah dětí.

VAROVÁNÍ: Spotřebič a jeho přístupné části se během použití zahřejí na vysokou teplotu.

Vyvarujte se kontaktu s topnými články.

Děti do 8 let by se neměly pohybovat v blízkosti spotřebiče, pokud nejsou pod dozorem dospělé osoby.

Tento spotřebič mohou používat děti starší 8 let a osoby se sníženými fyzickými, smyslovými nebo duševními schopnostmi nebo osoby bez patřičných zkušeností a znalostí, pokud jsou pod dozorem zodpovědné osoby nebo pokud jim byly poskytnuty příslušné pokyny k bezpečnému použití spotřebiče a pokud si tyto osoby a děti uvědomují možná nebezpečí. Děti by si se spotřebičem neměly hrát. Děti by neměly provádět čištění a údržbu spotřebiče bez dozoru dospělé osoby.



VAROVÁNÍ

Bezpečnost během používání

Tento spotřebič je určen pro běžné domácí vaření a smažení. Není určen pro komerční nebo průmyslové použití.

Varnou desku nikdy nepoužívejte pro vytápění místnosti.

Při připojení elektrických spotřebičů do zásuvek v blízkosti varné desky buďte opatrní. Hlavní přívod nesmí s deskou přijít do styku.

Přepálený tuk a olej může velmi rychle vzplanout. Při přípravě jídel na tuku nebo oleji, např. při smažení hranolků spotřebič nikdy neopouštějte bez dozoru.

Po použití varné plotýnky vypněte.

Ovládací panely vždy uchovávejte čisté a suché.

Na desku nikdy nepokládejte hořlavé předměty. Mohlo by dojít k požáru.

Varnou desku nepoužívejte k ohřívání hliníkové fólie, produktů zabalených v hliníkové fólii nebo zmrazených jídel balených v hliníkovém nádobí.

Při nepozornosti by vás mohl spotřebič popálit.

Kabely elektrických spotřebičů nesmí přijít do styku s horkým povrchem varné desky nebo horké kuchyňské nádoby.

Varnou desku nepoužívejte k sušení oblečení.

V policích nebo zásuvkách pod varnou deskou nikdy neukládejte hořlavé materiály, například spreje a čisticí prostředky.

VAROVÁNÍ: Uživatelé s kardiostimulátorem a transplantovaným srdcem se musí od zapnutých indukčních varných plotýnek držet v minimální vzdálenosti 30 cm. Pokud máte pochybnosti, měli byste se poradit s výrobcem spotřebičem nebo vaším lékařem.

VAROVÁNÍ: Vaření bez dozoru na varné desce s tukem nebo olejem může být nebezpečné a způsobit požár.

NIKDY se nepokoušejte uhasit požár vodou, vypněte spotřebič a potom zakryjte plamen např. pokličkou nebo protipožární dekou.

VAROVÁNÍ: Nebezpečí požáru: na varném povrchu neskladujte žádné předměty.



VAROVÁNÍ

Bezpečnost při čištění

Před čištěním spotřebič vždy vypněte.

Z bezpečnostních důvodů nečistěte spotřebič parními nebo vysokotlakými čističi.

Varnou desku čistěte podle pokynů pro čištění a péči v tomto návodu.

Nepoužívejte čisticí přístroje na páru.

K čištění povrchu desky nepoužívejte drsné čisticí houbičky nebo drátěnky, protože by mohly povrch poškrábat, čímž by mohlo dojít k poškození skla.



VAROVÁNÍ

Bezpečnostní instrukce pro připojení k napájení

- ☒ Tento spotřebič musí být nainstalován kvalifikovaným technikem, který byl vyškolen výrobcem pro instalaci varných desek. Prosím přečtěte si část „Instalace varné desky“.

Připojte napájecí kabel do síťové zásuvky a zásuvku používejte pouze pro tento spotřebič. Napájecí zástrčku pevně připojte do síťové zásuvky. Nepoužívejte prodlužovací šňůru.

- Pokud nedodržíte uvedené pokyny a zásuvku budete používat s jinými zařízeními pomocí prodlužovací šňůry nebo prodlužovacího napájecího kabelu, může dojít k zásahu elektrickým proudem nebo požáru.

- Nepoužívejte elektrický transformátor. Mohlo by dojít k požáru nebo zásahu elektrickým proudem.

Instalaci tohoto spotřebiče musí provést kvalifikovaný technik nebo servisní společnost.

- Pokud to nedodržíte, může dojít k zásahu elektrickým proudem, požáru, výbuchu, poruchám produktu nebo zranění

Po instalaci by mělo být možné spotřebič vypojit ze sítě.

Zástrčka by měla být volně přístupná nebo by měla být opatřena spínačem v pevném propojení, který je v souladu s elektroinstalačními předpisy.

Spotřebič neinstalujte do blízkosti ohřivačů nebo hořlavých materiálů.

Spotřebič neinstalujte na vlhká, mastná nebo prašná místa, na místa vystavená slunečnímu svitu a vodě (dešti).

Tento spotřebič neinstalujte na místa, kde by mohlo dojít k úniku plynu.

- Mohlo by to způsobit požár nebo zásah elektrickým proudem.

Spotřebič není určen pro instalaci do automobilů, karavanů a podobných dopravních prostředků.

Spotřebič musí být řádně uzemněn.

Spotřebič neuzemňujte k vedení plynu, plastové, vodovodní nebo telefonní lince.

- Mohlo by dojít k zásahu elektrickým proudem, výbuchu nebo problémům se spotřebičem.

- Napájecí kabel nikdy nezapojte do síťové zásuvky, která není správně uzemněná. Ujistěte se, že je v souladu s místními a národními nařízeními.



Výstražné značky pro instalaci

- ★ Tento spotřebič by měl být umístěn tak, aby byl k zástrčce volný přístup.
 - V opačném případě může dojít k zásahu elektrickým proudem nebo požáru kvůli úniku elektrické energie.Spotřebič nainstalujte na rovný a tvrdý podklad, který unese jeho váhu.
 - Jinak může dojít k nezvyklým vibracím, zvukům nebo problémům s produktem.Spotřebič nainstalujte tak, abyste zachovali dostatečný odstup od stěny.
 - V opačném případě může dojít k požáru v důsledku přehřátí.Minimální výška volného prostoru nutného nad vrchním povrchem desky.



Důležité značky pro zapojení do elektřiny

- ★ Pomocí suché látky z koncovek síťové zástrčky a kontaktů pravidelně odstraňujte všechny cizí látky, např. prach nebo vodu.
 - Odpojte síťovou zástrčku a vyčistěte ji suchým hadříkem.
 - V opačném případě může dojít k zásahu elektrickým proudem nebo požáru.
- ★ Zasuňte síťovou zástrčku do zásuvky, aby kabel směřoval k podlaze.
 - Pokud zástrčku připojíte opačně, elektrické vodiče uvnitř kabelu se mohou poškodit a způsobit zásah elektrickým proudem nebo požár.
- ☐ Zástrčku pevně zasuňte do zásuvky. Nepoužívejte poškozenou zástrčku, poškozený napájecí kabel nebo povolenou zásuvku.

- Mohlo by dojít k zásahu elektrickým proudem nebo požáru. Za napájecí kabel netahejte, ani ho nadměrně neohýbejte. Napájecí kabel nepřekrucujte. Napájecí kabel nevěšete na kovové předměty, neumísťujete na něj těžké předměty, nekládejte ho mezi předměty, ani ho nezatlačujte do prostoru za spotřebičem.
- Mohlo by dojít k zásahu elektrickým proudem nebo požáru. Při vyjímání zástrčky za napájecí kabel netahejte.
- Síťovou zástrčku vyjměte uchopením zástrčky.
- V opačném případě by mohlo dojít k zásahu elektrickým proudem nebo požáru.

 Pokud se přístroj nebo kabel poškodí, kontaktujte své nejbližší servisní středisko.



Výstražné značky pro zapojení do elektřiny

-  Pokud se spotřebič dlouho nepoužívá nebo při bouřce vyjměte zástrčku ze zásuvky.
- V opačném případě by mohlo dojít k zásahu elektrickým proudem nebo požáru.
- Pokud se spotřebič dlouho nepoužívá nebo při bouřce vyjměte zástrčku ze zásuvky.
- V opačném případě by mohlo dojít k zásahu elektrickým proudem nebo požáru.



Důležité značky pro používání

-  V případě úniku plynu (např. propan, plyn LP atd.) okamžitě vyvětrejte místnost a nedotýkejte se zástrčky. Nedotýkejte se spotřebiče ani napájecího kabelu.
- Nepoužívejte ventilátor.
 - Jiskření by mohlo způsobit výbuch nebo požár.
- Při používání je spotřebič horký. Dávejte pozor, abyste se nedotkli ohřívacích částí uvnitř desky.
- Při vyjímání jídla ze spotřebiče VŽDY používejte rukavice, aby nedošlo k popálení.

VAROVÁNÍ: Obsah dětských lahví je před podáváním nutné promíchat nebo protřepat a zkontrolovat jeho teplotu, aby nedošlo k popálení.

Pokud je napájecí kabel poškozen, požádejte výrobce, servisního technika nebo jinou kvalifikovanou osobu o jeho výměnu, aby nedošlo k úrazu.

Dohlídněte, aby si děti se spotřebičem nehrály.

VAROVÁNÍ: Dětem dovolte používat spotřebič bez dozoru pouze tehdy, pokud jste je odpovídajícím způsobem poučili, jak ho bezpečně používat a jaká jsou rizika nesprávného použití.

- ✱ Spotřebič není určen pro použití osobami (včetně dětí) se sníženými fyzickými, smyslovými nebo mentálními schopnostmi nebo osobami, které nemají dostatečnou zkušenost a znalosti, pokud nejsou pod dohledem nebo pokud nebyly o používání spotřebiče poučeny.

VAROVÁNÍ: Během používání se mohou přístupné části spotřebiče zahřát. Chraňte děti před popálením.

VAROVÁNÍ: Pokud je povrch desky poškozen, vypněte desku, aby nedošlo k zásahu elektrickým proudem. Desku nepoužívejte, dokud nedojde k výměně skleněného povrchu desky.

Na povrch desky nepokládejte kovové předměty jako nože, vidličky, lžíce, poklice, protože by se mohly zahřát.

VAROVÁNÍ: Před výměnou lampy je třeba spotřebič vypnout, aby nedošlo k úrazu elektrickým proudem.

- ☐ Nedotýkejte se napájecího kabelu mokřýma rukama.
 - Mohlo by dojít k úrazu elektrickým proudem.Nevypínejte spotřebič tím, že během jeho používání odpojíte zástrčku napájecího kabelu ze zásuvky.
 - Při opětovném zapojení zástrčky napájecího kabelu do zásuvky může dojít k jiskření a k úrazu elektrickým proudem nebo požáru.Udržujte veškeré obalové materiály mimo dosah dětí, protože mohou být pro děti nebezpečné.

- Pokud si dítě nasadí pytel na hlavu, může dojít k udušení.
- V opačném případě by mohlo dojít k zásahu elektrickým proudem, popáleninám nebo zraněním. Tento spotřebič nepoužívejte pro jiné účely než vaření.
- V opačném případě může dojít k požáru.
Neohřívejte potraviny zabalené v plastovém nebo papírovém obalu.
- V opačném případě může dojít k požáru.
Neohřívejte potraviny nepřehřívejte.
- Mohlo by dojít k požáru.
Neohřívejte potraviny zabalené v papíru, jaký se používá na časopisy nebo noviny.
- Mohlo by dojít k požáru.
Do okolí desky nepokládejte hořlavé spreje nebo hořlavé předměty.
- Mohlo by dojít k požáru nebo výbuchu.
Při ohřívání tekutin, jako je káva, čaj, likéry nebo voda, nebo tekutých jídel, jako je kari, polévka, šťáva z masa používejte nižší teplotu ohřevu a během ohřívání obsah míchejte.
- Při použití vyššího stupně ohřevu **může dojít k překypění obsahu** a vážným popáleninám.

-
- Do vstupních a výstupních otvorů nestrkejte prsty, cizí látky ani kovové předměty (např. špendlíky nebo jehly). Pokud do těchto otvorů strčíte cizí látky, odpojte zástrčku ze zásuvky a kontaktujte poskytovatele spotřebiče nebo nejbližší servisní středisko.
- V opačném případě může dojít k zásahu elektrickým proudem nebo zranění.
NIKDY nádobu nenaplňujte po horní okraj a vyberte si nádobu, která je širší u horního okraje než u dolního okraje, čímž zabráníte přetečení tekutiny přes okraj. Lahve s úzkým hrdlem mohou při přehřátí vybuchnout.
NIKDY neohřívejte dětské lahve s nasazeným dudlíkem, protože v případě přehřátí by lahev mohla vybuchnout.
Síťový kabel nebo zástrčku neponořujte do vody a uchovávejte je mimo dosah ohříváných ploch.
Spotřebič nepoužívejte, pokud jsou síťový kabel nebo zástrčka poškozeny.

VAROVÁNÍ: Tekutiny a jiné potraviny se nesmí ohřívat v uzavřených nádobách, protože by mohly vybuchnout.

- ☒ Nepokoušejte se sami spotřebič opravovat, rozebírat nebo modifikovat.
 - Nepoužívejte jinou pojistku (např. měděný, ocelový kabel atd.) než je standardní pojistka.
 - Pokud spotřebič potřebuje opravit nebo přinstalovat, kontaktujte své nejbližší servisní středisko.
 - V opačném případě může dojít k zásahu elektrickým proudem, požáru, problémům s produktem nebo zranění.
- ☒ Pokud do spotřebiče vnikne cizí látka, např. voda, odpojte spotřebič a kontaktujte nejbližší servisní středisko.
 - V opačném případě může dojít k zásahu elektrickým proudem nebo požáru
- ☒ Pokud dojde k zatopení spotřebiče, prosím obraťte se na nejbližší servisní středisko.
 - V opačném případě může dojít k zásahu elektrickým proudem nebo požáru.

Pokud spotřebič vydává zvláštní zvuky, zápach hoření nebo z něho šíří kouř, okamžitě odpojte zástrčku a kontaktujte nejbližší servisní středisko.

 - V opačném případě může dojít k zásahu elektrickým proudem nebo požáru.



POZOR

Výstražné značky pro používání

- ★ Dávejte pozor, protože nápoje a jídla mohou být po ohřátí velmi horká.
 - Obzvláště pokud krmíte dítě, zkontrolujte, že je jídlo dostatečně vychlazené.

Při ohřívání tekutin, např. vody nebo jiných nápojů dávejte pozor.

 - Vyhněte se kluzkým nádobám s úzkým hrdlem.
 - V opačném případě může dojít k překypění obsahu a popáleninám.

Jídlo nebo jinou část nevyjímejte okamžitě po dovaření.

- Používejte kuchyňské rukavice, protože jídlo může být velmi horké a mohli byste se popálit. Pokud povrch desky praskne, vypněte vypínač spotřebiče.
- V opačném případě může dojít k zásahu elektrickým proudem.

★ Malá množství jídla vyžadují kratší čas ohřevu.

Při normálním ohřevu může dojít k přehřátí nebo spálení jídla.

Dohlédněte na to, aby si děti se spotřebičem nehrály.

Před otevřením víka desky byste měli z víka odstranit jakékoliv nečistoty a povrch desky by se měl před zavřením víka nechat zchladit (platí pouze pro modely s víkem).

☒ Na vrchní část spotřebiče se nestavte ani na něj nepokládejte žádné předměty (např. prádlo, víko desky, zapálené svíčky, zapálené cigarety, nádobí, chemikálie, kovové předměty atd.).

- V opačném případě může dojít k zásahu elektrickým proudem, problémům se spotřebičem nebo zranění.

Spotřebič neobsluhujte mokřýma rukama.

- V opačném případě může dojít k zásahu elektrickým proudem.

Na povrch spotřebiče nestříkejte prchavé látky např. insekticidy.

- Krom škodlivého působení na lidské zdraví to může také způsobit zásah elektrickým proudem, požár nebo problémy s produktem.

Spotřebič nepokládejte na žádné křehké předměty, např. na kuchyňský dřez nebo skleněné předměty.

- Dřez nebo skleněný předmět by se tím mohl poškodit.

Při odstraňování obalu z jídla okamžitě po vyjmutí ze spotřebiče postupujte opatrně.

- Pokud je jídlo horké, po odstranění obalu může dojít k úniku horké páry, která vás může popálit.

Spotřebič neodpojujte ze zásuvky vytažením za napájecí kabel, vždy zástrčku pevně uchopte a vytáhněte ji přímo ven ze zásuvky.

- Poškození kabelu může způsobit zkrat, požár a/nebo zásah elektrickým proudem.

Spotřebiče nejsou určeny pro obsluhu pomocí externího časovače nebo samostatného systému dálkového ovládání.

Na varnou desku dlouho nezářte (platí pouze pro modely s instalovanou halogenovou lampou).

Po použití vypněte desku pomocí ovladače a nespolehejte se pouze na snímač kontroly přítomnosti hrnců (platí pouze pro modely s instalovaným snímačem kontroly přítomnosti hrnců).



Důležité výstražné značky pro čištění

- ☐ Spotřebič nečistěte tak, že na něj budete přímo stříkat vodu
Nepoužívejte benzen, ředidlo nebo alkohol.
 - Mohlo by dojít ke změně barvy, deformaci, poškození, požáru, zásahu elektrickým proudem nebo požáru.Před čištěním nebo údržbou vypojte spotřebič ze zásuvky.
 - V opačném případě může dojít k zásahu elektrickým proudem nebo požáru.Pro vlastní bezpečnost nepoužívejte vysokotlaké vodní čisticí prostředky ani parní čističe.



Výstražné značky pro čištění

- ☑ Deska by se měla pravidelně čistit a měli byste z ní odstraňovat jakékoliv zbytky jídel.
Pokud nebudete desku udržovat v čistém stavu, může to vést k opotřebenosti povrchu, což by mohlo nepříznivě ovlivnit životnost spotřebiče a pravděpodobně mít za následek nebezpečnou situaci.
- ☐ Dávejte pozor, abyste se při čištění spotřebiče (vnější/vnitřní části) nezranili.
 - Mohli byste se zranit při čištění ostrých hran spotřebiče.Spotřebič nečistěte pomocí parního čističe.
 - Mohlo by to způsobit korozi.

Pokyny pro likvidaci



Likvidace obalového materiálu

Veškerý obalový materiál spotřebiče je plně recyklovatelný. Kartony a pevné pěnové části jsou náležitě označeny. Prosím zlikvidujte obalový materiál a staré spotřebiče s ohledem na bezpečnost a životní prostředí.



Správná likvidace vašeho starého spotřebiče

VAROVÁNÍ: Před likvidací vašeho starého spotřebiče zajistěte, aby nepředstavoval zdroj nebezpečí.

Nechte spotřebič odpojit od zdroje napětí kvalifikovaným technikem a odstraňte síťový kabel.

Spotřebič nesmí být likvidován spolu s domovním odpadem.

Informace o termínech a místech sběru odpadu získáte od příslušného úřadu v místě bydliště.



Správná likvidace tohoto produktu

— (Elektrotechnický & elektronický odpad)

(Platí v zemích se systémy pro recyklovaný sběr odpadu)

Toto označení na výrobku, příslušenství nebo průvodní literatuře znamená, že produkt a jeho elektronické příslušenství (např. nabíječka, sluchátka, USB kabel) by se neměly likvidovat s ostatním domovním odpadem. Případnému poškození životního prostředí nebo lidského zdraví můžete předejít tím, že budete tyto výrobky oddělovat od ostatního odpadu a vrátíte je k recyklaci.

Uživatelé v domácnostech by pro podrobnější informace, jak ekologicky bezpečně naložit s těmito výrobky, měli kontaktovat buď prodejce, nebo příslušný úřad v místě bydliště.

Průmysloví uživatelé by měli kontaktovat svého dodavatele a prověřit podmínky kupní smlouvy. Tento výrobek a ani jeho elektronické příslušenství by neměly být likvidovány spolu s ostatním průmyslovým odpadem.

Obsah

Instalace varné desky	16	Bezpečnostní pokyny pro instalaci
	17	Připojení k hlavnímu přívodu elektrické energie
	19	Instalace do kuchyňské desky
Součásti a funkce	21	Varné plotýnky
	21	Ovládací panel
	22	Součásti
	22	Indukční ohřev
	23	Hlavní funkce vašeho spotřebiče
	24	Bezpečnostní vypnutí
	25	Indikátor zbytkového tepla
	25	Zjišťování teploty
	26	Počáteční čištění
Než začnete	26	
Používání varné desky	26	Používání vhodného nádobí na vaření
	27	Test vhodnosti
	27	Velikost nádobí
	27	Ovládání zvuků
	28	Používání vhodného nádobí
	29	Používání dotykových senzorů ovládání
	29	Zapnutí spotřebiče
	29	Výběr varné plotýnky a nastavení intenzity ohřevu
	30	Vypnutí spotřebiče
	30	Vypnutí varné plotýnky
	30	Používání dětské bezpečnostní pojistky
	31	Časovač
	33	Ovládání funkce posílení výkonu
	33	Řízení výkonu
	34	Doporučená nastavení pro vaření specifických druhů potravin
Čištění a údržba	35	Varná deska
	36	Rámeček varné desky (volitelné)
	36	Jak předejít poškození spotřebiče
Záruka a servis	38	Nejčastější dotazy a řešení problémů
	40	Servis
Technické údaje	41	Technické údaje
	41	Varné plotýnky

Instalace varné desky



VAROVÁNÍ

Ujistěte se, že je spotřebič správně instalován a uzemněn kvalifikovanou osobou.

Dodržujte tento pokyn. Na případná poškození v důsledku nesprávné instalace se záruka nevztahuje.

Technické údaje jsou uvedeny na konci tohoto návodu.

Bezpečnostní pokyny pro instalaci

- Spotřebič je třeba zapojit do elektrické instalace, která umožňuje, aby bylo spotřebič na obou pólech možno odpojit od hlavního přívodu, přičemž šířka odstupu by měla být nejméně 3 mm.

Za vhodná izolační zařízení jsou považována samočinné ochranné pojistkové spínače, pojistky (šroubovací pojistky je třeba vyjmout z objímky), ochranné jističe a stykače.

- V rámci protipožární ochrany tento spotřebič vyhovuje normě EN60335-2-6. Tento typ spotřebiče lze nainstalovat tak, že bude po straně závěsná skříňka nebo stěna.

- Pod varnou deskou nesmí být zásuvky.

- Instalace musí zaručovat ochranu proti nárazu.

- Kuchyňská linka, do které je spotřebič nainstalován, musí vyhovovat požadavkům stability podle normy DIN 68930.

- V rámci ochrany proti vlhkosti je třeba všechny plochy utěsnit vhodným těsnicím prostředkem.

- Na vykachičkováných pracovních plochách musí být spoje v místě, kde varná deska sedí, zcela vyplněna spárovací hmotou.
- Na kuchyňské desce z přírodního nebo umělého kamene nebo na keramické kuchyňské desce je třeba fixační pružiny zatmelit vhodnou pryskyřicí nebo tmelem.
- Ujistěte se, že je spoj oproti pracovní desce řádně usazen a že tam nejsou žádné mezery. Není třeba používat další tmelení silikonem, protože by se při provádění servisu ztížilo odstranění desky.
- Při odstraňování desky je třeba varnou desku vytlačit zespodu.
- Pod varnou desku je třeba umístit lištu.
- Větrací otvory mezi spotřebičem a kuchyňskou linkou linky musí zůstat volné.

Připojení k hlavnímu přívodu elektrické energie

Před připojením zkontrolujte, zda jmenovité napětí spotřebiče uvedené na štítku odpovídá napájecímu napětí v síti. Štítek je umístěn na spodní straně varné desky.

 **Než dráty zapojíte do obvodu, vypněte napájení obvodu.**

VAROVÁNÍ

Napětí topného tělesa je 230V~. Tento spotřebič také dobře funguje v elektrických sítích s napětím 220V~ nebo 240V~. Varnou desku je třeba do hlavního přívodu zapojit pomocí zařízení, které umožňuje odpojení spotřebiče od hlavního přívodu na obou pólech a které má šířku odstupů kontaktů minimálně 3 mm, např. automatické pojistkové spínače, ochranné jističe nebo pojistky.

 **Kabely musí být zapojeny v souladu s předpisy. Šroubky svorek je třeba pevně utáhnout.**

VAROVÁNÍ

 Jakmile je varná deska připojena k síťovému přívodu, s použitím vhodného nádobí krátce každou plotýnku postupně zapněte na maximální výkon a zkontrolujte, zda jsou připraveny k použití.

 Při prvním zapnutí varné desky svítí všechny kontrolky a je aktivována funkce dětské bezpečnostní pojistky.

VAROVÁNÍ  Věnujte pozornost (soulad) fázím a neutrálnímu rozvržení spotřebičů a zapojení v domácnosti (schémátům zapojení); jinak může dojít k poškození součástek.
Na škody vzniklé v důsledku nesprávné instalace se záruka nevztahuje.

VAROVÁNÍ  Pokud je napájecí kabel poškozen, musí být vyměněn za speciální kabel nebo součást, kterou získáte od výrobce nebo poskytovatele servisu.

• 1N~

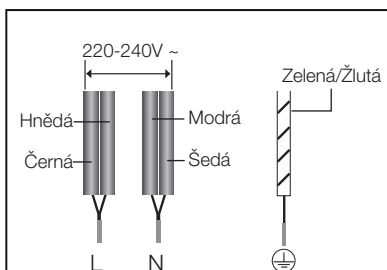

32A 1N ~

• 2N~: před zapojením oddělte dvoufázové kabely (L1 a L2).

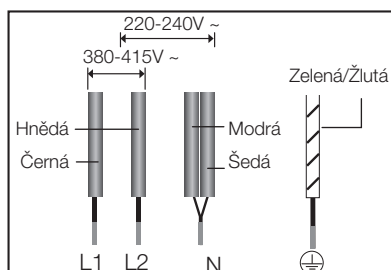

16A 2N ~

2x1N~: Separate the wires before connection.

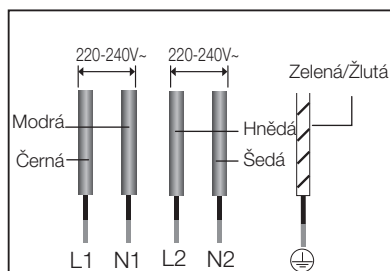

16A 2X1N~

VAROVÁNÍ  Pro správné zapojení se řiďte schématem zapojení připojenému poblíž kontaktů.

Instalace do kuchyňské desky

-  Před instalací si poznamenejte sériové číslo spotřebiče uvedené na štítku. Toto číslo je třeba uschovat pro případ opravy a po instalaci již nebude přístupné, protože je uvedeno na štítku na spodní straně spotřebiče.

Věnujte zvláštní pozornost požadavkům na minimální prostor a vůli.

Před montáží varné desky na držáky zajistěte tyto držáky na obou stranách dodanými šrouby.

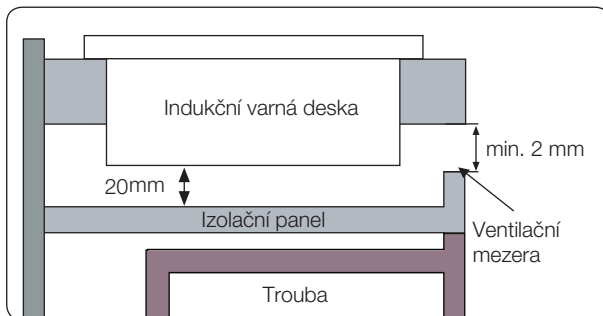
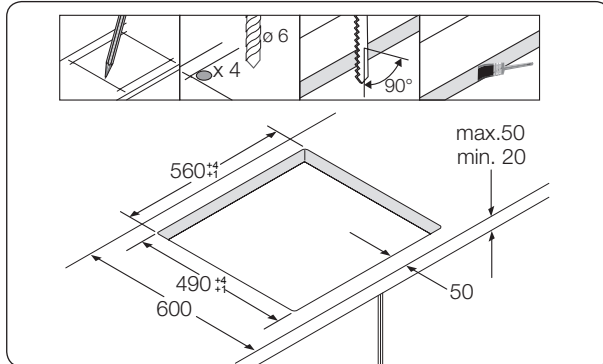
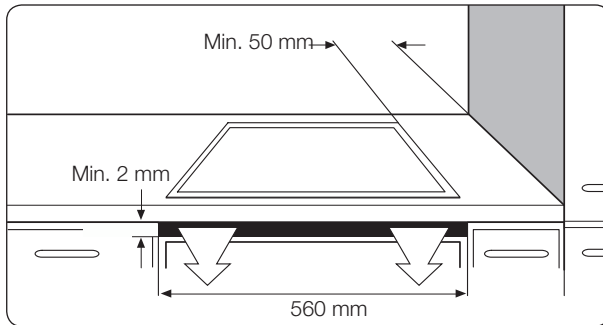

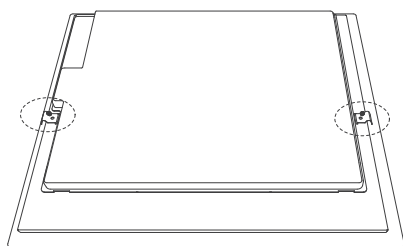

Nainstalujte oba držáky

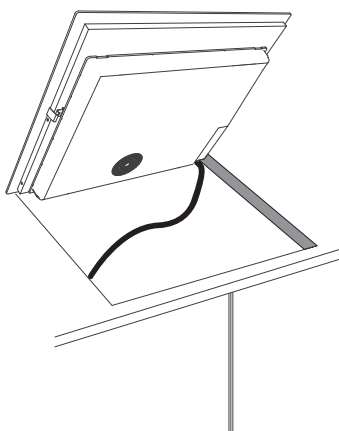
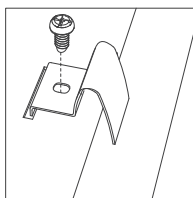

Vložte je do otvoru

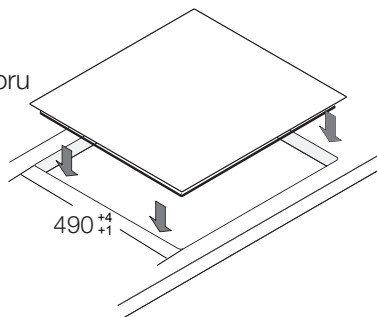

Součásti a funkce

Varné plotýnky

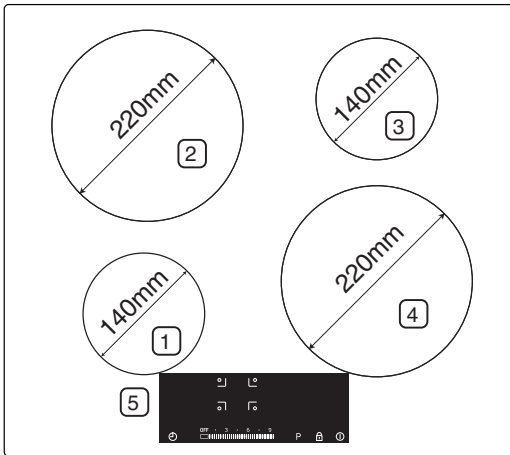

1. Indukční varná plotýnka 1250 W s funkcí posílení výkonu 1500 W
2. Indukční varná plotýnka 2350 W s funkcí posílení výkonu 2600 W
3. Indukční varná plotýnka 1250 W s funkcí posílení výkonu 1500 W
4. Indukční varná plotýnka 2350 W s funkcí posílení výkonu 2600 W
5. Ovládací panel

Ovládací panel

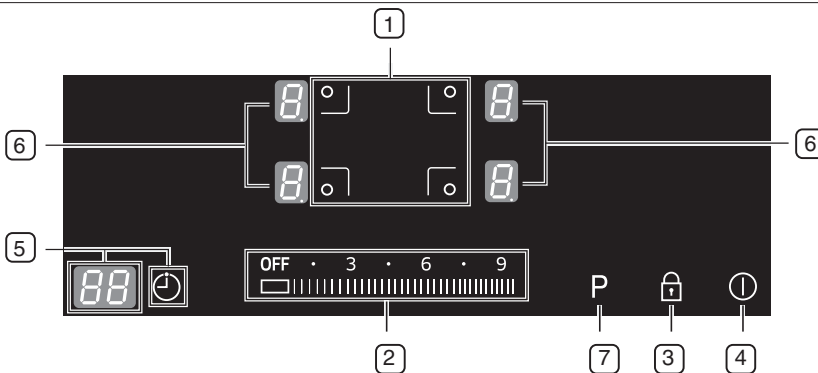

1. Voliče varných plotýnek
2. Voliče nastavení ohřevu/časovače
3. Senzor ovládací bezpečnostní pojistky
4. Senzor ovládací zapnutí a vypnutí
5. Senzor ovládací a indikátor časovače
6. Indikátory intenzity ohřevu a zbytkového tepla
7. Senzor maximálního výkonu

Součásti

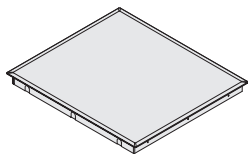

Indukční varná deska



Instalační držáky



Šrouby

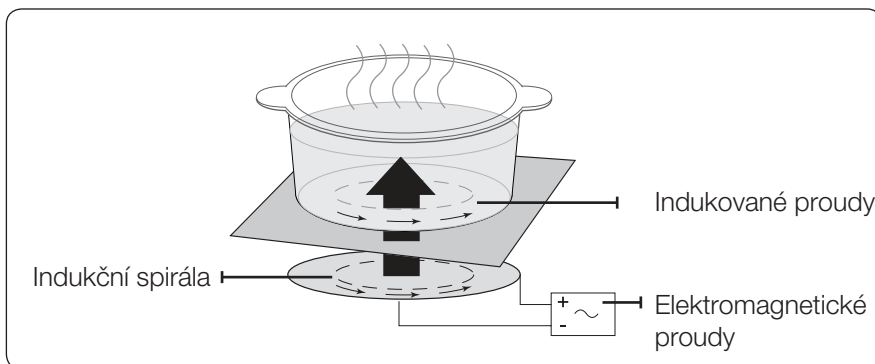

Indukční ohřev

- **Princip indukčního ohřevu:** Když na varnou plotýnku položíte hrnec a zapnete ji, elektromagnetické proudy ve vaší indukční varné desce produkují „indukované proudy“ na dně hrnce, které okamžitě zvednou teplotu hrnce.



- **Rychlejší vaření a smažení:** Protože je hrnec ohříván přímo, efektivnost je větší než u ostatních systémů, protože zde nedochází k tepelné ztrátě. Většina absorbované energie je přeměněna na teplo.

Hlavní funkce vašeho spotřebiče

- **Sklokeramický varný povrch:** Spotřebič má sklokeramický varný povrch a varné plotýnky s rychlým nástupem.
- **Dotykové senzory ovládání:** Spotřebič je obsluhován pomocí dotykových senzorů ovládání.
- **Snadné čištění:** Výhodou sklokeramického varného povrchu a senzorů ovládání je jejich snadná přístupnost pro čištění. Hladký a rovný povrch lze snadno čistit.
- **Senzor zapnutí a vypnutí:** Ovládací senzor zapnutí a vypnutí "On/Off" zajišťuje spotřebiči samostatný hlavní vypínač. Když se dotknete tohoto senzoru, zcela zapnete nebo vypnete přívod elektrické energie.
- **Indikátory ovládání a funkcí:** Digitální displeje a indikátory poskytují informaci o nastavení a aktivovaných funkcích, stejně tak o přítomnosti zbytkového tepla v různých varných plotýnkách.
- **Bezpečnostní vypnutí:** Bezpečnostní vypnutí zajišťuje, že se varné plotýnky po určité době automaticky vypnou.
- **Indikátor zbytkového tepla:** Jestliže je některá varná plotýnka horká tak, že by mohlo dojít k popálení, objeví se na displeji ikona zbytkového tepla.
- **Funkce posílení výkonu **: Tuto funkci použijte pro dosažení rychlejšího ohřevu obsahu pánve . (Na displeji se objeví .)
- **Automatický detektor hrnců:** Každá varná plotýnka obsahuje systém automatické detekce hrnců, systém je kalibrován tak, aby rozeznal hrnce o mírně menším průměru, než je průměr varné plotýnky. Hrnce musí být vždy umístěny ve středu každé varné plotýnky. Měli byste používat vhodné nádoby.
- **Digitální displeje:** Pole displejů odpovídají varným plotýnkám. Ukazují následující informace:
 -  : spotřebič byl zapnut
 -  až ,  : vybrané nastavení intenzity ohřevu
 -  : zbytkové teplo
 -  : dětská pojistka je aktivována

- **E3 E4**: chybová zpráva, varná deska je v důsledku abnormální operace (příklad: nádobí je prázdné) přehřátá
- **H**: chybová zpráva, nádobí je nevhodné, příliš malé nebo na varné plotýnce žádné není.

Bezpečnostní vypnutí

Jestliže není po delší dobu některá z varných plotýnek vypnuta, nebo pokud neupravíte nastavení intenzity ohřevu, tato konkrétní varná plotýnka se automaticky vypne.

Na digitálních displejích odpovídajících konkrétním varným plotýnkám bude symbolem **H** ("horké") označeno jakékoliv zbytkové teplo.

Varné plotýnky po následující době automaticky vypnou:

Nastavení intenzity ohřevu	Vypnutí
1-3	Po 8 hodinách
4-6	Po 4 hodinách
7-9	Po 2 hodinách

 Jestliže je varná deska v důsledku abnormální operace přehřátá, zobrazí se symbol **E3 E4**. Deska se automaticky vypne.

 Pokud je nádobí nevhodné, příliš malé nebo na varné plotýnce žádné nádobí není, zobrazí se symbol **H**.
Po 1 minutě se odpovídající varná plotýnka vypne.

 Pokud dojde k tomu, že se některá varná plotýnka vypne před vypršením stanovené doby, přejděte do části „Řešení problémů“ tohoto návodu.

 Po 1 minutě nečinnosti se deska automaticky vypne.

Další důvody vypnutí varné plotýnky

Pokud dojde k přetečení tekutiny z nádoby a jejímu rozlítí na ovládací panel, všechny varné plotýnky se hned automaticky vypnou.

Automatické vypnutí se aktivuje také tehdy, pokud na ovládací panel položíte vlhký hadřík. V obou těchto případech je třeba nejdříve tekutinu nebo utěrku odstranit a poté spotřebič znovu zapnout pomocí **ovládacího senzoru zapnutí/vypnutí** .

Indikátor zbytkového tepla

Když je jednotlivá varná plotýnka nebo varná deska vypnuta, digitální displej příslušné varné plotýnky ukazuje symbol  (“horké”). Dokonce i po vypnutí varné plotýnky přestane indikátor zbytkového světla svítit až poté, co varná plotýnka vychladne.

Zbytkové teplo můžete použít k rozmrazování nebo uchovávání teploty jídla.



VAROVÁNÍ

Pokud kontrolka zbytkového světla svítí, můžete se spálit.



VAROVÁNÍ

Pokud dojde k přerušení přívodu napájení, symbol  přestane svítit a informace o zbytkovém teple již nebude k dispozici.

Nicméně, stále se můžete spálit. Můžete tomu předejít tím, že budete v blízkosti varné desky dbát zvýšené opatrnosti.

Zjišťování teploty

Jestliže z jakékoli příčiny dojde k tomu, že teplota některé varné plotýnky překročí bezpečnou úroveň, varná plotýnka automaticky přejde na nižší ohřev.

Po použití varné desky bude během 1 minuty běžet chladicí ventilátor.

Než začnete

Počáteční čištění

Utřete sklokeramický povrch vlhkým hadříkem a čisticím prostředkem na sklokeramické desky.

 Nepoužívejte žíraviny ani prostředky s drsnými částicemi.
VAROVÁNÍ Povrch by se tím mohl poškodit.



Používání varné desky

Používání vhodného nádobí na vaření

Indukční varnou desku je třeba používat pouze s nádobím s magnetickým dnem. Můžete použít následující vhodné nádobí:

Materiál nádobí

Materiál nádobí	Vhodnost
Ocel, smaltovaná ocel	Ano
Litina	Ano
Nerez ocel	Pokud je náležitě označeno výrobcem
Hliník, měď, mosaz	Ne
Sklo, keramika, porcelán	Ne

-  Nádobí vhodné pro indukční varnou desku je náležitě označeno výrobcem.
-  Určité druhy nádobí mohou při použití na indukčních varných plotýnkách vydávat zvuk. Tento zvuk není vadou na spotřebiči a v žádném případě neovlivňuje provoz spotřebiče.

Test vhodnosti

Nádobí je vhodné pro indukční vaření, pokud jeho dno přitáhne magnet a pokud je nádobí výrobcem náležitě označeno jako vhodné.

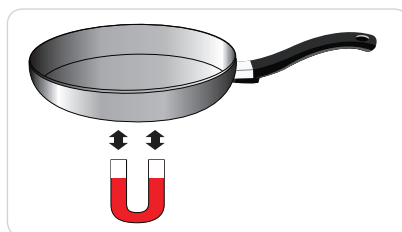

Velikost nádobí

Indukční varné plotýnky se automaticky přizpůsobí velikosti dna nádobí až do určitého limitu. Nicméně, magnetická část dna nádobí musí mít minimální průměr v závislosti na velikosti varné plotýnky.

Průměr varné plotýnky	Minimální průměr dna nádobí
220 mm	140 mm
140 mm	120 mm

Ovládání zvuků

Pokud slyšíte:

- Praskání: dno nádobí je vyrobeno z různých materiálů.
- Pískání: používáte více než dvě varné plotýnky a nádobí je vyrobeno z různých materiálů.
- Hučení: používáte vysokou intenzitu ohřevu.
- Cvakání: dochází ke spínání elektrických přepínačů.
- Syčení, bzučení: pracuje ventilátor.

Tyto zvuky jsou normální a neznamenaají žádnou závadu.

Používání vhodného nádobí

Čím lepší nádobí, tím lepší výsledky.

- Dobré nádobí poznáte podle dna. Dno nádobí by mělo být maximálně silné a ploché.
- Při koupi nového nádobí věnujte zvláštní pozornost průměru dna. Výrobci často udávají pouze průměr horního okraje.
- Nepoužívejte nádobí s poškozeným dnem s ostrými okraji nebo otřepy. Pokud tímto nádobím přejedete po povrchu desky, může dojít k jejímu poškrábání.
- Za chladu jsou dna nádobí jemně vydutá dovnitř. Niky by ale neměla být vypouklá ven.
- Pokud chcete používat speciální typ nádobí, například tlakový hrnec, hrnec na vaření vody nebo pánev wok, řiďte se prosím pokyny výrobce.

Tipy, jak šetřit energii

 Pokud se budete držet následujících bodů, dokážete ušetřit cennou energii.

- Hrnce a pánve vždy nejdříve položte na varné plotýnky a pak je zapněte.



Správně

- Pokud jsou varné plotýnky a dna hrnců špinavé, spotřeba energie se zvyšuje.

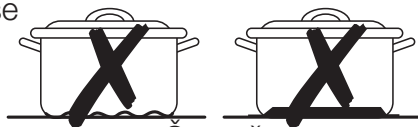

Špatně

- Kdykoli je to možné, položte pokličky pevně na hrnce a pánve tak, aby je zcela zakrývaly.

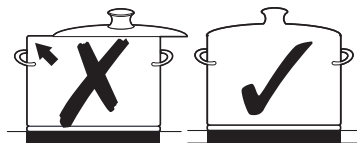

- Varné plotýnky před koncem vaření vypínejte. Zbytkové teplo použijte k uchování teploty pokrmů nebo k rozmrazování.

Používání dotykových senzorů ovládní

Pro ovládní dotykových senzorů se dotkněte konečkem vašeho prstu požadovaného panelu, dokud se příslušné displeje nerozsvítí nebo dokud se neaktivuje požadovaná funkce.

Ujistěte se, že se při používání spotřebiče dotýkáte pouze jednoho panelu senzoru. Pokud prst přitisknete příliš silně, mohou se aktivovat i okolní senzory.

Zapnutí spotřebiče

1. Po dobu přibližně 1,0 sekund se dotkněte **senzoru ovládní zapnutí/vypnutí** ①

2. Na digitálním displeji se zobrazí 

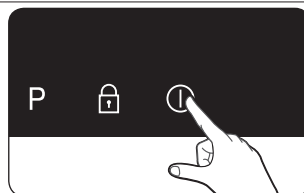

 **Po zapnutí senzoru zapnutí/vypnutí** ① je nutné do přibližně 1 minuty zvolit intenzitu ohřevu, jinak se spotřebič z bezpečnostních důvodů vypne.

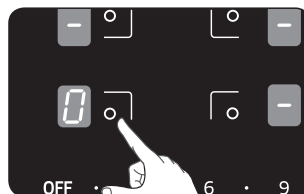

Výběr varné plotýnky a nastavení intenzity ohřevu

1. Pro výběr varné plotýnky se dotkněte příslušného tlačítka varné plotýnky.

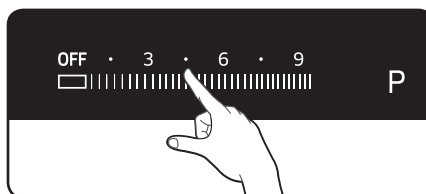

2. Pro nastavení a regulaci ohřevu se stiskněte **Voliče intenzity ohřevu**.





-  Pokud stisknete více než jeden senzor kromě boční dotykové klávesy na dobu delší než 10 sekund, ozve se akustický signál a přístroj se vypne. Pro obnovení stiskněte řídicí senzor **On/Off**  .

Vypnutí spotřebiče

Spotřebič zcela vypnete dotykem **senzoru ovládání zapnutí/vypnutí** 

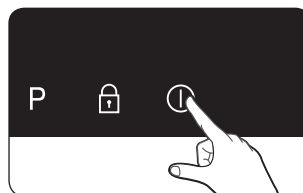
Dotkněte se **senzoru zapnutí/vypnutí**  po dobu přibližně 1,0 s.



-  Po vypnutí jedné varné plotýnky nebo celého varného povrchu bude zbytkové teplo indikováno na digitálních displejích příslušných varných plotýnek prostřednictvím symbolu **H** ("horké").

Vypnutí varné plotýnky

Chcete-li vypnout varnou zónu, vraťte nastavení zpět na **H** pomocí tlačítka "**OFF**" na ovládacím panelu.

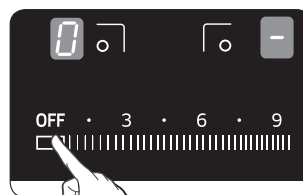

Používání dětské bezpečnostní pojistky

Dětskou bezpečnostní pojistku můžete použít na ochranu proti neúmyslnému zapnutí varné plotýnky a aktivaci varného povrchu.

Ovládací panel, kromě **senzoru ovládání zapnutí/vypnutí**  , lze také touto pojistkou uzamknout a zabránit tak neúmyslné změně nastavení, například při otírání panel hadříkem.

Vypnutí dětské bezpečnostní pojistky

1. Po dobu přibližně 3 sekund se dotkněte **senzoru ovládání bezpečnostní pojistky** . Jako potvrzení se ozve zvukový signál.

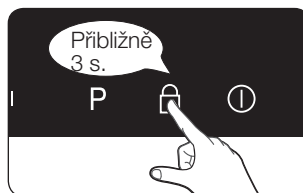

2. Dotkněte se **jakéholiv senzoru ovládání**. Na displejích se zobrazí , což značí, že dětská bezpečnostní pojistka byla aktivována.



3. Pro vypnutí dětské bezpečnostní pojistky se znovu po dobu 3 sekund dotkněte senzoru ovládání bezpečnostní pojistky . Jako potvrzení se ozve zvukový signál.

Časovač

K dispozici jsou dva způsoby ovládání časovače.

Používání časovače jako bezpečnostního vypnutí

Pokud je pro varnou plotýnku nastaven určitý čas, varná plotýnka se po uplynutí této doby sama vypne. Tuto funkci můžete využít pro několik varných plotýnek najednou.

Používání časovače pro odpočet

Časovač pro odpočítávání nelze použít, pokud je varná plotýnka zapnutá.

Nastavení bezpečnostního vypnutí

Varná(é) plotýnka (plotýnky), pro kterou (které) chcete nastavit funkci bezpečnostního vypnutí, musí být zapnuta(y).

1. Dotkněte se ovládání pro výběr varné zóny.

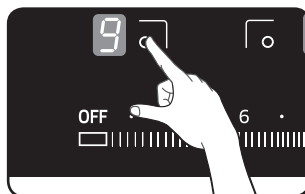

2. Dotkněte se senzoru, na displeji časovače se objeví '10', a '1' bliká.



3. Nastavte čas stisknutím bočního ovladače. (lze nastavit 10min, 20min,,,,, 90min)

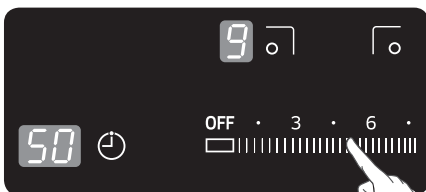

4. Opět se dotkněte senzoru "Časovač". Bude blikat "0".



5. Nastavte čas stisknutím bočního ovladače. (lze nastavit 1 min, 2min,,,,, 9min)

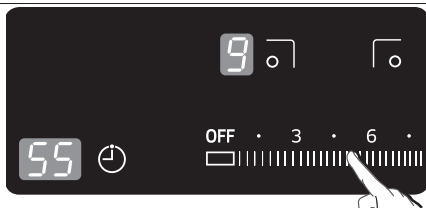

 Pokud chcete zrušit nastavení časovače, nastavte čas na nulu. Na displeji časovače se objeví "00".

Časovač odpočítávání

Pro použití funkce časovače odpočítávání musí být spotřebič zapnutý, ale všechny varné plotýnky musí být vypnuty.

1. Dotkněte se senzoru ovládání časovače .

Na displeji časovače se objeví .

2. Pomocí voličů nastavení časovače boční dotyková klávesa nastavte požadovanou dobu.

Funkce časovače odpočítávání je nyní aktivována a displej časovače ukazuje zbývající čas.

Pro úpravu zbývající doby se dotkněte **senzoru ovládání časovače**  a pomocí voličů nastavení časovače boční dotyková klávesa změňte nastavení.

32_používání varné desky

3. Po dokončení nastavení časovače bude bzučák pípat po dobu 30 sekund.

Ovládání funkce posílení výkonu

Funkce posílení výkonu **P** dodá varným plotýnkám více elektrické energie (například při ohřívání velkého množství vody).

Funkce posílení výkonu se u každé varné plotýnky aktivuje maximálně na 5 minut.

Poté se varné plotýnky automaticky přepnou zpět na tepelný výkon **Q**.

-  V určitých případech se funkce posílení výkonu může automaticky vypnout z důvodu ochrany vnitřních elektrických komponent varné desky.

Řízení výkonu

Varné plotýnky mají k dispozici maximální výkon.

Pokud při zapnutí funkce posílení výkonu dojde k překročení tohoto rozsahu, řízení výkonu výkon automaticky snižuje pro druhou varnou plotýnku v páru.

- Levá strana: č.1 a č.2 jsou dvě párové varné plotýnky
- Pravá strana: č.3 a č.4 jsou dvě párové varné plotýnky

Kontrolka se pro tuto varnou plotýnku mění z nastavené intenzity ohřevu na maximální možnou hodnotu ohřevu.

- Příklad

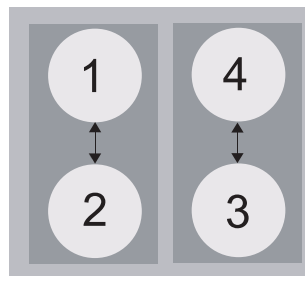



Předchozí nastavení varné plotýnky (č.3)	Nastavení ohřevu další varné plotýnky v páru (č.4)	
	Původní nastavení ohřevu	Automaticky změněné nastavení ohřevu
Posílený výkon	Stupeň 6	Stupeň 2

Doporučená nastavení pro vaření specifických druhů potravin

Čísla v níže uvedené tabulce jsou orientační. Nastavení výkonu pro různé způsoby vaření závisí na mnoha různých faktorech, včetně kvality použitého nádobí a typu a množství potravin.

Nastavení spínače	Způsob vaření	Příklady použití
9/P	Ohřívání, příprava omáček, smažení	Ohřívání velkého množství tekutin, vaření nudlů, prudké smažení masa (na guláš, dušení masa)
7-8	Intenzivní smažení	Steak, roštěná, sekaná, klobásy, palačinky a lívance
5-6	Smažení	Řízky, plátky masa, játra, ryby, karbanátky, smažená vajíčka
3-4	Vaření v páře, dušení, vaření ve vodě	Vaření v páře a dušení menšího množství zeleniny, vaření rýže a mléčných jídel
1-2	Rozehřívání	Rozehřívání másla, rozpouštění želatiny, čokolády

-  Nastavení výkonu ve výše uvedené tabulce jsou pouze pro vaši orientaci.
-  Nastavení intenzity ohřevu je třeba změnit podle konkrétního druhu nádobí a potravin.

Čištění a údržba

Varná deska



VAROVÁNÍ

Čisticí prostředky nesmí přijít do kontaktu se zahřátým sklokeramickým povrchem: Po čištění je třeba pomocí dostatečného množství čisté vody čisticí prostředky odstranit, protože jakmile se povrch začne zahřívat, mohly by působit jako žiravina. Nepoužívejte agresivní čisticí prostředky, například čisticí spreje na gril nebo trouby, houbičky na nádobí nebo brusné čisticí prostředky na pánve.



Po každém používání sklokeramický povrch vyčistěte, dokud je ještě teplý na dotek. Tímto předejdete tomu, aby se rozlité tekutiny připalovaly na povrch. Šmouhy, skvrny od vody, vykapaný tuk a kovové zabarvení odstraňujte pomocí běžně prodávaných čisticích prostředků na keramické sklo nebo nerezovou ocel.

Mírné znečištění

1. Otřete sklokeramický povrch vlhkým hadříkem.
2. Čistým hadříkem ho vytřete do sucha. Na povrchu nesmí zůstat zbytky čisticího prostředku.
3. Jednou týdně celý sklokeramický povrch vyčistěte pomocí běžně prodávaných čisticích prostředků na keramické sklo nebo nerezovou ocel.
4. Pomocí dostatečného množství čisté vody očistěte sklokeramický povrch a vytřete ho do sucha čistým hadříkem, který nepouští chlupy.

Silné znečištění

1. Potraviny, které přetekly z hrnce, nebo připečené tekutiny odstraňte škrabkou na sklokeramické desky.
2. Škrabku na sklokeramické desky přiložte na sklokeramický povrch pod úhlem
3. Hranou škrabky odstraňte nečistoty.



Škrabky a čisticí prostředky na sklokeramické povrchy obdržíte u specializovaných prodejců.

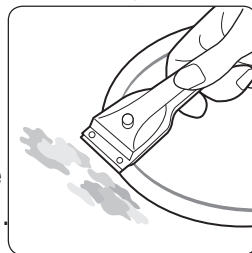

Problematické znečištění

1. Připečený cukr, roztavený plast, hliníkovou fólií nebo jiné materiály ihned odstraňte škrabkou na sklokeramický povrch, dokud jsou stále horké.

 Při používání škrabky na sklokeramické desky na horké varné VAROVÁNÍ plotýnce se můžete popálit.

2. Jakmile varná deska vychladne, vyčistěte ji běžným způsobem. Jestliže varná plotýnka, na níž se něco roztavilo, stačilo vychladnout, znovu ji před čištěním zahřejte.

 Škrábance nebo černé šmouhy na sklokeramickém povrchu způsobené například ostrými rohy nelze odstranit. Funkci varné desky nicméně neovlivňují.

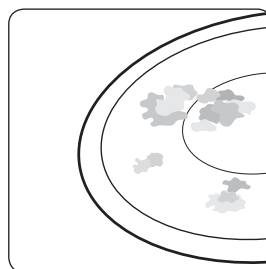

Rámeček varné desky (volitelné)

 Na rámeček varné desky nepoužívejte ocen, citrónovou šťávu VAROVÁNÍ nebo odrezovací lázeň, protože by se mohly ojetvit šmouhy.

1. Rámeček utřete vlhkým hadříkem.
2. Suché nečistoty zvlhčete vlhkým hadříkem. Setřete je a rámeček vydrhněte do sucha.

Jak předejít poškození spotřebiče

- Varnou desku nepoužívejte jako pracovní nebo odkládací plochu.
- Varnou desku nepoužívejte, pokud na ní není žádný hrnec nebo pokud je tento hrnec prázdný.
- Přestože je keramická deska velmi pevná a odolná proti změně teplot, není nerozbitná. Povrch varné desky se může poškodit poškrábáním nebo při upuštění těžkého předmětu.
- Na rámeček varné desky nepokládejte hrnce. Mohlo by dojít k poškrábání nebo poškození povrchové úpravy.

- Dávejte pozor, abyste na rámeček varné desky nevylili kyselé tekutiny, například ocet, citrónovou šťávu a prostředky proti vodnímu kameni, protože by se mohly objevit skvrny.
- Pokud s horkými varnými plotýnkami přijde do kontaktu cukr nebo jídlo cukr obsahující, a tento cukr se roztaví, měli byste jej pomocí kuchyňské škrabky okamžitě vyčistit. Pokud cukr necháte zchladnout, může při odstraňování poškodit povrch.
- Všechny předměty a materiály, které by se mohly roztavit, například plast, hliníkové fólie nebo fólie na pečení, uchovávejte mimo sklokeramický povrch. Pokud se k varné desce podobný materiál připeče, je třeba ho okamžitě odstranit škrabkou.

Záruka a servis

Nejčastější dotazy a řešení problémů

Pokud v důsledku drobné chyby dojde k závadě, můžete ji opravit sami pomocí následujících pokynů. Pokud následující pokyny neobsahují pomoc pro váš konkrétní případ, nepokoušejte se opravy provádět sami.

 Spotřebič smí opravovat pouze kvalifikovaný servisní technik.
VAROVÁNÍ Neodborně provedené opravy mohou uživatele vážně ohrozit.
Pokud váš spotřebič potřebuje opravit, kontaktujte prosím vaše servisní středisko.

Jak postupovat, pokud varné plotýnky nefungují?

Zkontrolujte následující možnosti:

- Pojistka v pojistkové skřínce elektrické sítě je neporušená. Pokud se pojistky vícekrát přepálí, kontaktujte autorizovaného elektrikáře.
- Spotřebič je správně zapnut.
- Indikátory ovládání na ovládacím panelu svítí.
- Varná plotýnka je zapnuta.
- Varné plotýnky jsou nastaveny na požadované nastavení intenzity ohřevu.

Jak postupovat, pokud se varné plotýnky nezapnou?

Zkontrolujte následující možnosti:

- Mezi aktivací tlačítka pro zapnutí/vypnutí požadované varné plotýnky (viz část „Zapnutí spotřebiče“) uplynulo více než 10 sekund.
- Ovládací panel je částečně zakrytý vlhkým hadříkem nebo tekutinou.

Jak postupovat, pokud displej kromě symbolu zbytkového tepla přestane svítit?

K tomu může dojít ze dvou důvodů:

- Senzor pro zapnutí/vypnutí byl náhodně aktivován.
- Ovládací panel je částečně zakrytý vlhkým hadříkem nebo tekutinou.

Jak postupovat, pokud se po vypnutí varných plotýnek na displeji nezobrazí symbol zbytkové teploty ?

Zkontrolujte následující možnost:

- Varná plotýnka byla používána pouze krátce, proto se dostatečně nezahřála. Pokud je varná plotýnka horká, zavolejte prosím servisní středisko.

Jak postupovat, pokud varnou plotýnku nejde zapnout nebo vypnout?

K tomu může dojít z následujících důvodů:

- Ovládací panel je částečně zakrytý vlhkým hadříkem nebo tekutinou
- Je zapnuta dětská pojistka.

Jak postupovat, pokud na displeji svítí symbol ?

Zkontrolujte následující:

- Ovládací panel je částečně zakrytý vlhkým hadříkem nebo tekutinou. Pro resetování stiskněte senzor ovládnání zapnutí/vypnutí.

Jak postupovat, pokud na displeji svítí symbol ?

Zkontrolujte následující:

- Na varné plotýnce je umístěno nevhodné, příliš malé nebo žádné nádobí.
- Pokud použijete vhodné nádobí, zobrazený symbol automaticky zmizí.

Jak postupovat, pokud po vypnutí varné desky běží ventilátor?

Zkontrolujte následující:

- Po použití varné desky se ventilátor sám spustí.
- Až se elektronika varné desky zchladí, ventilátor se vypne. Pokud požádáte o servisní opravu z důvodu chyby při použití spotřebiče, může být návštěva servisního technika zpoplatněna i během záruční doby.

SERVIS

Než telefonicky vyhledáte pomoc nebo servis, přečtěte si část „Řešení problémů“.

Pokud stále potřebujete pomoc, postupujte následovně.

Jedná se o technickou závadu?

Pokud ano, kontaktujte prosím servisní středisko.

Na rozhovor se vždy dopředu připravte. Proces diagnostiky problému se tím zjednoduší a také to usnadní rozhodnutí, zda je opravu nezbytné provést u zákazníka.

Prosím poznamenejte si následující informace:

- Jak se problém projevuje?
- Za jakých okolností se problém projevuje?

Během hovoru budete potřebovat znát model a sériové číslo spotřebiče. Tyto informace jsou uvedeny na štítku následovně:

- Popis modelu
- Sériové číslo (15 číslic)

Doporučujeme, abyste si na tomto místě tyto informace zaznamenali a měli je snadno po ruce.

Model: _____

Sériové číslo: _____

Za jakých okolností jsou náklady účtovány i během záruční doby?

- Pokud zákazník mohl problém vyřešit sám pomocí řešení, která jsou uvedena v části „Řešení problémů“.
- Pokud musí servisní technik provést několik servisních hovorů, protože mu před návštěvou nebyly poskytnuty řádné informace, tudíž musí například provést další cesty pro náhradní díly. Výše popsanou přípravou na svůj telefonický hovor se vyhnete placení za tyto cesty.

Technické údaje

Technické údaje

NZ64H37070K
NZ64H37075K

Rozměry spotřebiče	Šířka	590 mm
	Hloubka	520 mm
	Výška	57 mm
Rozměry výřezu v kuchyňské desce	Šířka	560 mm
	Hloubka	490 mm
Napětí pro připojení		220 - 240 V / 400V~ 50 / 60 Hz
Maximální příkon		7.2 kW
Hmotnost(NZ64H37070K)	Čistá	10.5 kg
	Hrubá	12.0 kg
Hmotnost(NZ64H37075K)	Čistá	10.7 kg
	Hrubá	12.2 kg

Technické údaje

Varné plotýnky

Poloha	Průměr	Výkon
Zadní vlevo	220 mm	2350W/Posílený výkon 2600W
Přední vlevo	140 mm	1250W/Posílený výkon 1500W
Přední vpravo	220 mm	2350W/Posílený výkon 2600W
Zadní vpravo	140 mm	1250W/Posílený výkon 1500W

Poznámka:

Poznámka:



Dotazy nebo komentáře

Země	Zavolejte nám	Nebo nás navštivte na internetu
BOSNIA	05 133 1999	www.samsung.com
BULGARIA	07001 33 11 , normal tariff	
CROATIA	062 - SAMSUNG (062-726-7864)	
CZECH	800 - SAMSUNG (800-726786)	
HUNGARY	06-80-SAMSUNG (726-7864)	
MACEDONIA	023 207 777	
MONTENEGRO	020 405 888	
POLAND	0 801-1SAMSUNG (172-678) +48 22 607-93-33	
ROMANIA	08008 SAMSUNG (08008 726 7864) TOLL FREE No.	
SERBIA	0700 SAMSUNG (0700 726 7864)	
SLOVAKIA	0800-SAMSUNG (0800-726-786)	
LITHUANIA	8-800-77777	
LATVIA	8000-7267	
ESTONIA	800-7267	
AUSTRIA	0810 - SAMSUNG (7267864, € 0.07/min)	
DENMARK	70 70 19 70	
FINLAND	09 85635050	
FRANCE	01 48 63 00 00	
GERMANY	0 180 5 SAMSUNG bzw. 0 180 5 7267864* (*0,14€/Min. aus dem dt. Festnetz, aus dem Mobilfunk max.0,42€/Min.)	
ITALIA	800-SAMSUNG(726-7864)	
CYPRUS	8009 4000 only from landline (+30) 210 6897691 from mobile and land line	
GREECE	80111-SAMSUNG(80111 726 7864) only from landline (+30) 210 6897691 from mobile and land line	
LUXEMBURG	261 03 710	
NETHERLANDS	0900-SAMSUNG (0900-7267864) (€ 0,10/Min)	
NORWAY	815-56 480	
PORTUGAL	80820-SAMSUNG(726-7864)	
SPAIN	902 - 1 - SAMSUNG (902 172 678)	
SWEDEN	0771 726 7864 (SAMSUNG)	
U.K	0330 SAMSUNG (7267864)	
EIRE	0818 717100	
SWITZERLAND	0848 - SAMSUNG(7267864, CHF 0.08/min)	www.samsung.com/ch (German) www.samsung.com/ch_fr (French)
BELGIUM	02-201-24-18	www.samsung.com/be (Dutch) www.samsung.com/be_fr (French)