

Nikon

DIGITÁLNÍ FOTOAPARÁT

COOLPIX A100



Návod k použití

Úvod	➔ i
Obsah	➔ x
Jednotlivé části fotoaparátu	➔ 1
Příprava na fotografování	➔ 6
Základní operace při fotografování a přehrávání	➔ 11
Funkce pro fotografování	➔ 19
Funkce pro přehrávání	➔ 46
Záznam a přehrávání videosekvencí	➔ 55
Používání menu	➔ 59
Připojení fotoaparátu k televizoru, tiskárně nebo počítači	➔ 90
Technické informace	➔ 100



Nejdříve si přečtěte tyto informace

Abyste dokázali využít produkt Nikon na maximum, přečtěte si důkladně sekci „Pro vaši bezpečnost“ (vi–viii) a všechny ostatní pokyny a uložte je na místo dostupné všem potenciálním uživatelům přístroje.

- Pokud chcete fotoaparát okamžitě začít používat, přejděte k částem „Příprava na fotografování“ (6) a „Základní operace při fotografování a přehrávání“ (11).

Další informace

- Symboly a konvence

Symbol	Popis
	Tento symbol označuje výstrahy a informace, které je třeba si přečíst před použitím fotoaparátu.
	Tento symbol označuje poznámky a informace, které je třeba si přečíst před použitím fotoaparátu.
	Tento symbol označuje jiné stránky obsahující relevantní informace.

- Karty SD, SDHC a SDXC jsou v tomto návodu označovány jako „paměťové karty“.
- Nastavení fotoaparátu v době jeho zakoupení jsou uváděna jako výchozí nastavení.
- Názvy položek menu zobrazovaných na monitoru fotoaparátu, názvy tlačítek a zprávy zobrazované na monitoru počítače jsou uváděny tučným písmem.
- V tomto návodu jsou v některých případech u příkladů indikací na monitoru zobrazeny pro lepší patrnost pouze symboly – bez obrazu záběru nebo přehrávaného snímku.

Přípevnění popruhu fotoaparátu

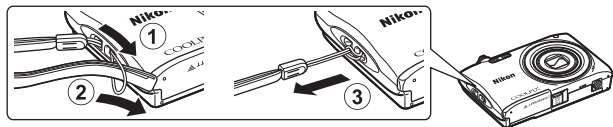

Informace a upozornění

Celoživotní vzdělávání

Jako součást závazku společnosti Nikon celoživotnímu vzdělávání ve vztahu k podpoře a informacím o nových produktech jsou k dispozici na následujících webových stránkách pravidelně aktualizované informace:

- Pro uživatele v USA: <http://www.nikonusa.com/>
- Pro uživatele v Evropě: <http://www.europe-nikon.com/support/>
- Pro uživatele v Asii, Oceánii, na Středním východě a v Africe: <http://www.nikon-asia.com/>

Na těchto stránkách naleznete nejnovější informace o výrobku, rady a odpovědi na často kladené otázky (FAQ) a další informace o digitální fotografii. Informace, které zde nenaleznete, vám poskytne regionální zastoupení společnosti Nikon. Kontaktní informace naleznete na níže uvedené webové adrese.

<http://imaging.nikon.com/>

Používejte výhradně elektronické příslušenství značky Nikon

Fotoaparáty Nikon COOLPIX jsou konstruovány podle nejvyšších standardů a obsahují složité elektronické obvody. Pouze elektronické příslušenství Nikon (včetně nabíječek, baterií, síťových zdrojů/nabíječek a síťových zdrojů), certifikované společností Nikon pro použití s vaším digitálním fotoaparátem Nikon, je konstruováno a schopno plnit provozní a bezpečnostní požadavky kladené na tyto elektronické obvody.

POUŽÍVÁNÍ JINÉHO ELEKTRONICKÉHO PŘÍSLUŠENSTVÍ NEŽ ZNAČKY NIKON MŮŽE POŠKODIT FOTOAPARÁT A ZNEPLATNIT ZÁRUKU SPOLEČNOSTI NIKON.

Použití dobýjecích lithium-iontových baterií prodávaných třetí stranou, které neobsahují holografický štítek Nikon, může negativně ovlivnit provoz fotoaparátu nebo způsobit přehřátí, vznícení, prasknutí či vytečení baterie.

Holografický štítek: slouží k identifikaci pravosti výrobku Nikon.



Podrobnější informace ohledně příslušenství Nikon vám poskytne místní autorizovaný prodejce výrobků Nikon.

Před pořízením důležitých snímků

Před fotografováním na důležitých událostech (jako např. svatba či dovolená) je vhodné vyzkoušet, zda fotoaparát správně funguje, pořízením zkušební fotografie. Společnost Nikon nebude odpovědná za škody ani finanční ztráty způsobené poruchou přístroje.

O tomto návodu

- Žádná část návoduů dodávaných s výrobkem nesmí být reprodukována, kopírována, šířena, ukládána v zálohovacích systémech nebo v jakékoli formě překládána do jiné řeči bez předchozího písemného svolení společnosti Nikon.
- Ilustrace a obsah monitoru uváděné v tomto návodu se mohou lišit od skutečného produktu.
- Společnost Nikon si vyhrazuje právo kdykoli bez předchozího upozornění změnit specifikaci hardwaru a softwaru popsaného v tomto návodu.
- Společnost Nikon nenese odpovědnost za škody vzniklé používáním tohoto přístroje.
- Přestože bylo vynaloženo maximální úsilí na dosažení správnosti a úplnosti informací obsažených v těchto návodech, uvítáme, pokud budete o jakékoli zjištěné nesrovnalosti nebo chybějících údajích informovat regionální zastoupení společnosti Nikon (adresa je poskytována odděleně).

Upozornění ohledně zákazu kopírování a šíření

Berte na zřetel, že i držení materiálů, které byly digitálně kopírovány nebo reprodukovány pomocí skeneru, digitálního fotoaparátu či jiného zařízení, může být právně postizitelné.

• Položky, které je zakázáno kopírovat a šířit

Nekopírujte ani jinak nereprodukujte papírové peníze, mince, cenné papíry nebo obligace, a to ani v případě že jsou kopie označeny nápisem vzor. Kopírování nebo reprodukce papírových peněz, mincí a cenných papírů, které jsou v oběhu v cizích zemích, je zakázáno. Pokud nebylo vydáno výslovné povolení vlády, je zakázáno kopírování nepoužitých poštovních známek a pohlednic vydaných vládou.

Dále je zakázáno kopírování kolků a certifikovaných dokumentů.

• Upozornění k některým druhům kopií a reprodukcí

Vládním výnosem je zakázáno kopírování (reprodukce) cenných papírů vydaných soukromými společnostmi (akcie, směňky, šeky, dárkové kupóny atd.), dopravních legitimací a jízdenek s výjimkou nezbytně nutného množství pracovních kopií pro vnitřní potřebu společnosti. Proto nekopírujte pasy, autorizované výtisky státních a soukromých organizací, občanské průkazy ani lístky jako dopravní jízdenky, vstupenky, legitimace a stravenky.

• Postup v souladu s autorskými právy

Kopírování a reprodukce autorských děl jako jsou knihy, hudební díla, obrazy, dřevoryty, mapy, kresby, filmy a fotografie se řídí národními a mezinárodními normami autorského práva. Nepoužívejte tento produkt ke tvorbě ilegálních kopií ani k porušování autorských práv.

Nakládání s paměťovými médii

Mějte na paměti, že smazáním nebo zformátováním paměťové karty či jiného paměťového média (interní paměti) se originální obrazová data zcela nevymažou. Smazané soubory z vyřazeného média lze někdy obnovit pomocí komerčního softwaru, což může vést ke zneužití osobních obrazových dat. Za ochranu těchto dat odpovídá sám uživatel.

Než vyřadíte paměťové médium nebo než jej přenecháte jiné osobě, smažte všechna data pomocí komerčního softwaru pro mazání dat. Rovněž můžete médium naformátovat a poté jej zcela zaplnit snímky, které neobsahují žádné soukromé informace (například snímky prázdné oblohy). Dejte pozor, aby nedošlo k úrazu nebo poškození majetku při fyzické likvidaci paměťového média.

Pro vaši bezpečnost

Abyste zabránili poškození svého přístroje Nikon a vyvarovali se případného poranění či poranění dalších osob, přečtěte si před použitím fotoaparátu pečlivě níže uvedené bezpečnostní pokyny. Tyto pokyny umístěte tak, aby si je mohli přečíst všichni potenciální uživatelé přístroje.

Možné následky, ve které by mohlo vyústit neuposlechnutí zde uvedených pokynů, jsou označeny následujícím symbolem:



Tento symbol znamená varování – informace takto označené je nutné si přečíst před použitím výrobku Nikon, aby se zamezilo možnému poranění.

VAROVÁNÍ

V případě výskytu závady přístroj ihned vypněte

Zaznamenáte-li, že z přístroje nebo síťového zdroje/nabíječky vychází neobvyklý zápach či kouř, odpojte síťový zdroj/nabíječku a vyjměte z přístroje baterii (dejte pozor, abyste se přitom nepopálili). Pokračujete-li v používání přístroje, riskujete poranění. Po vyjmutí či odpojení zdroje energie odneste přístroj na kontrolu do autorizovaného servisu Nikon.

Přístroj nedemontujte

Dotykem vnitřních částí fotoaparátu nebo síťového zdroje/nabíječky a nechráněné části těla může dojít k poranění. Opravy přístroje smí provádět pouze kvalifikovaný technik. Dojde-li k poškození fotoaparátu nebo síťového zdroje/nabíječky v důsledku pádu nebo jiné nehody, odpojte produkt od elektrické sítě/vyjměte baterii a nechte jej zkontrolovat v autorizovaném servisu Nikon.

Nepoužívejte fotoaparát ani síťový zdroj/nabíječku v blízkosti hořlavých plynů

Nepoužívejte elektronické vybavení v blízkosti hořlavých plynů; v opačném případě hrozí riziko požáru nebo výbuchu.

Při použití popruhu fotoaparátu dbejte náležitě opatrnosti

Nikdy nezavěšujte fotoaparát na popruhu okolo krku batolat či malých dětí.

Vybavení držte mimo dosah dětí

Zvláštní pozornost věnujte tomu, aby se baterie nebo jiné malé součástky nedostaly do úst dítěte.

⚠ Nedotýkejte se dlouhou dobu fotoaparátu, síťového zdroje/nabíječky nebo síťového zdroje v případě, že jsou tato zařízení zapnutá a/nebo se používají

Některé části zařízení se mohou zahřát na vysokou teplotu. Ponechání zařízení v dlouhodobém přímém kontaktu s pokožkou může vést k nízkoteplotním popáleninám.

⚠ Nenechávejte výrobek na místech, na kterých bude vystaven působení extrémně vysokých teplot, jako například v uzavřeném vozidle nebo na přímém slunečním světle.

Nebudete-li dbát těchto pokynů, může dojít k poškození nebo požáru.

⚠ Při manipulaci s bateriemi dbejte náležitých opatření

Baterie mohou při nesprávném zacházení vytékat, přehřívat se nebo explodovat. Při manipulaci s bateriemi určenými pro tento produkt dodržujte následující pravidla:

- Před výměnou baterie fotoaparát vypněte. Pokud používáte síťový zdroj/nabíječku nebo síťový zdroj, ujistěte se, že je odpojen.
- Používejte výhradně dodávanou dobíjecí lithium-iontovou baterii EN-EL19 (součást balení). Baterii nabíjejte pomocí fotoaparátu, který podporuje nabíjení baterie. K nabíjení použijte síťový zdroj/nabíječku EH-72P (součást balení) nebo funkci **Nabíjení z počítače**. Nabíječkou baterií MH-66 (volitelné příslušenství) lze nabít baterii bez použití fotoaparátu.
- Při vkládání baterie se nepokoušejte baterii vložit spodní stranou vzhůru ani obráceně.
- Baterie nezkratujte ani nerozebírejte; nepokoušejte se sejmout resp. porušit obal baterií.
- Nevystavujte baterie působení otevřených plamenů ani jiného zdroje vysokých teplot.
- Zabraňte namočení nebo ponoření baterií do vody.
- Před přepravou baterie vložte baterii například do plastového sáčku, aby byla izolována. Baterie nepřpravujte ani neukládejte v přítomnosti kovových předmětů, jako jsou řetízky na krk nebo sponky do vlasů.
- Jsou-li baterie zcela vybité, mají tendenci vytékat. Abyste zabránili poškození produktu, vždy vyjměte zcela vybitou baterii z přístroje.
- Zaznamenáte-li na baterii jakékoli změny (změna barvy, deformace), ihned ji přestaňte používat.
- Dojde-li ke kontaktu tekutiny z poškozené baterie s oblečením nebo pokožkou, ihned opláchněte zasažené místo velkým množstvím vody.

⚠ Při manipulaci se síťovým zdrojem/nabíječkou se řiďte následujícími pokyny

- Nabíječku udržujte v suchu. Nebudete-li dbát těchto pokynů, může dojít k požáru nebo úrazu elektrickým proudem.
- Prach na kovových částech síťové vidlice (nebo v jejich blízkosti) je třeba otřít pomocí suchého hadříku. Pokračujete-li v používání vybavení ve stávajícím stavu, riskujete vznik požáru.
- Za bouřky se nedotýkejte zástrčky a nepohybujte se v blízkosti síťového zdroje/nabíječky. Nebudete-li dbát tohoto upozornění, může dojít k úrazu elektrickým proudem.

- Nepoškoďte, nemodifikujte, nevytahujte ani násilně neohýbejte kabel USB, neumísťte jej pod těžké předměty a nevystavujte jej působení plamenů a vysokých teplot. Dojde-li k poškození izolace a obnažení vodičů, zaneste kabel ke kontrole do autorizovaného servisu Nikon. Nebudete-li dbát tohoto upozornění, může dojít k požáru nebo úrazu elektrickým proudem.
- Nedotýkejte se síťové vidlice ani síťového zdroje/nabíječky mokřými rukama. Nebudete-li dbát tohoto upozornění, může dojít k úrazu elektrickým proudem.
- Nepoužívejte cestovní adaptéry, adaptéry pro převod napětí nebo jiné měniče stejnosměrného proudu na střídavý proud. Zanedbáním tohoto upozornění může dojít k poškození výrobku nebo vzniku přehřátí a požáru.

Používejte vhodné typy kabelů

K propojování fotoaparátu s jinými zařízeními pomocí vstupních a výstupních konektorů používejte pouze kabely dodávané pro tento účel společností Nikon – jen tak máte jistotu dodržení elektronických parametrů spojení.

Nedotýkejte se pohyblivých částí objektivu

Nebudete-li dbát tohoto upozornění, může dojít k úrazu.

Při manipulaci s pohyblivými částmi fotoaparátu dbejte náležitě opatrnosti

Dejte pozor, aby nedošlo ke skřípnutí prstů nebo jiných objektů krytem objektivu nebo jinými pohyblivými částmi fotoaparátu.

Použití blesku v blízkosti očí fotografovaného objektu může způsobit dočasné oslepení.

Blesk by se měl nacházet minimálně 1 metr od fotografovaného objektu. Zvláštní opatrnosti dbejte při fotografování malých dětí.

Neodpalujte záblesk v okamžiku, kdy se reflektor blesku dotýká osoby nebo objektu

Nebudete-li dbát těchto pokynů, může dojít k popálení nebo požáru.

Zabraňte kontaktu s tekutými krystaly

Dojde-li k poškození monitoru, dejte pozor, abyste se neporanili střepey z krycího skla, a zabraňte styku pokožky, očí nebo úst s tekutými krystaly z monitoru.

Dodržujte pokyny personálu leteckých společností a nemocnic

Upozornění

Upozornění pro zákazníky v Evropě

VÝSTRAHY

V PŘÍPADĚ VÝMĚNY BATERIE ZA NESPRÁVNÝ TYP HROZÍ NEBEZPEČÍ VÝBUCHU.

POUŽITÉ BATERIE LIKVIDUJTE PODLE POKYNŮ.

Tento symbol značí, že elektrické a elektronické vybavení nepatří do komunálního odpadu.

Následující informace jsou určeny pouze uživatelům v evropských zemích:

- Likvidace tohoto výrobku se provádí v rámci tříděného odpadu na příslušném sběrném místě. Výrobek nedávejte do běžného komunálního odpadu.
- Třídění odpadu a recyklace napomáhají ochraně přírodních zdrojů a předcházejí negativním vlivům na lidské zdraví a životní prostředí, ve které by mohla vyústit nesprávná likvidace odpadu.
- Další informace ohledně nakládání s odpadními produkty Vám poskytne dodavatel nebo místní úřad.



Tento symbol na baterii značí, že baterie nepatří do komunálního odpadu.

Následující informace jsou určeny pouze uživatelům v evropských zemích:

- Likvidace veškerých baterií, bez ohledu na to, zda jsou označeny tímto symbolem či nikoli, se provádí v rámci tříděného odpadu na příslušném sběrném místě. Výrobek nedávejte do běžného komunálního odpadu.
- Další informace ohledně nakládání s odpadními produkty vám poskytne dodavatel nebo místní úřad.



Obsah

Úvod.....	i
Nejdříve si přečtěte tyto informace	i
Další informace.....	i
Přípevnění popruhu fotoaparátu	ii
Informace a upozornění	iii
Pro vaši bezpečnost.....	vi
VAROVÁNÍ.....	vi
Upozornění	ix
<hr/>	
Jednotlivé části fotoaparátu.....	1
Tělo fotoaparátu.....	1
Monitor	3
Režim fotografování.....	3
Režim přehrávání.....	5
<hr/>	
Příprava na fotografování.....	6
Vložte baterii a paměťovou kartu	6
Vyjmutí baterie nebo paměťové karty	6
Paměťové karty a interní paměť	6
Nabití baterie.....	7
Zapněte fotoaparát a nastavte jazyk, datum a čas	9
<hr/>	
Základní operace při fotografování a přehrávání.....	11
Fotografování s režimem Aut. volba motiv. prog.	11
Použití zoomu	13
Tlačítko spouště	13
Přehrání snímků	14
Vymazání snímků.....	15
Změna režimu fotografování.....	17
Používání blesku, samospouště atd.	18
Záznam videosekvencí	18
<hr/>	
Funkce pro fotografování.....	19
Režim  (Aut. volba motiv. prog.).....	19
Motivový program (fotografování přizpůsobené motivu)	20
Rady a poznámky	21
Fotografování s funkcí Panoráma s asistencí.....	24
Přehrávání s funkcí Panoráma s asistencí.....	26

Speciální efekty (používání efektů při fotografování)	27
Režim Inteligentní portrét (vylepšení tváří lidí během fotografování)	28
Používání funkce Samospoušť det. úsměv	29
Režim  (auto)	30
Používání kreativního posuvníku	31
Režim blesku.....	32
Samospoušť	34
Režim makro (pořizování snímků na blízko)	35
Korekce expozice (nastavení jasu)	36
Výchozí nastavení (blesk, samospoušť atd.).....	37
Zaostření	39
Používání detekce tváří.....	39
Používání změkčení pleti.....	40
Používání funkce Zaost. s výhled. hlav. obj.	41
Objekty nevhodné pro autofokus	42
Blokování zaostření	43
Funkce, které při fotografování nelze použít současně.....	44
<hr/>	
Funkce pro přehrávání	46
Zvětšený výřez snímku	46
Přehrávání náhledů snímků, zobrazení kalendáře	47
Režim Zobr. podle data	48
Úprava snímků (statické snímky)	49
Před úpravou snímků	49
Rychlé efekty: změna odstínu nebo nálady	49
Rychlé vylepšení: zvýšení kontrastu a sytosti.....	50
D-Lighting: zvýšení jasu a kontrastu	50
Kor. ef. červených očí: korekce efektu červených očí při fotografování s bleskem.....	51
Vylepšení vzhledu: vylepšení lidských obličejů.....	52
Malý snímek: zmenšení velikosti snímku	53
Oříznutí: vytvoření oříznuté kopie snímku	54
<hr/>	
Záznam a přehrávání videosekvencí.....	55
Operace při přehrávání videosekvence.....	58
<hr/>	
Používání menu	59
Menu fotografování (pro režim  (auto))	61
Režim obrazu (velikost a kvalita obrazu).....	61
Vyvážení bílé barvy (nastavení odstínu).....	63
Sériové snímání	65

Citlivost ISO	66
Rež. činnosti zaostř. polí	67
Režim autofokusu	70
Menu Inteligentní portrét	71
Kontrola mrknutí	71
Menu přehrávání	72
Prezentace	72
Ochrana	73
Otočit snímek	73
Kopie (kopírování snímků mezi paměťovou kartou a interní pamětí)	74
Obrazovka pro výběr snímků	75
Menu videa	76
Možnosti videa	76
Režim autofokusu	77
Redukce hluku větru	77
Menu nastavení	78
Časové pásmo a datum	78
Nastavení monitoru	80
Datové razítko	82
El. redukce vibrací	83
Pomoc. světlo AF	84
Digitální zoom	84
Nastavení zvuku	85
Automat. vypnutí	85
Formátovat kartu / Formátovat paměť	86
Jazyk/Language	87
Režim video	87
Nabíjení z počítače	88
Obnovit vše	89
Verze firmwaru	89
Připojení fotoaparátu k televizoru, tiskárně nebo počítači	90
Připojení fotoaparátu k televizoru (přehrávání na televizoru)	92
Připojení fotoaparátu k tiskárně (přímý tisk)	93
Připojení fotoaparátu k tiskárně	93
Tisk jednotlivých snímků	94
Tisk více snímků současně	95
Používání aplikace ViewNX-i (přenos snímků do počítače)	97
Instalace aplikace ViewNX-i	97
Přenos snímků do počítače	97

Technické informace	100
Péče o výrobek	101
Fotoaparát	101
Baterie	102
Síťový zdroj/nabíječka	103
Paměťové karty.....	104
Čištění a uchování	105
Čištění fotoaparátu.....	105
Úložisko	105
Chybová hlášení	106
Řešení možných problémů	109
Názvy souborů	116
Volitelné příslušenství	117
Specifikace	118
Paměťové karty, které lze použít	122
Rejstřík	124



A series of horizontal dashed lines spanning the width of the page, intended for handwriting practice.

Jednotlivé části fotoaparátu

Tělo fotoaparátu

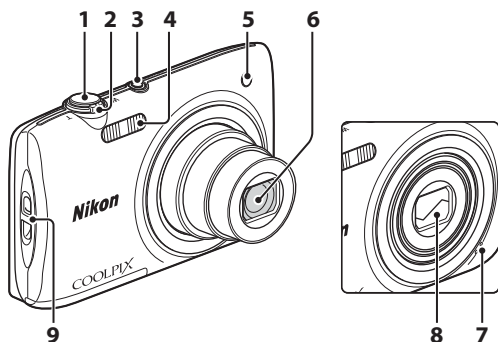

**Krytka objektivu
v zavřeném stavu**

1	Tlačítko spouště	12	4	Blesk	32
	Ovladač zoomu	13	5	Kontrolka samospouště	34
	W : širokoúhlý objektiv	13		Pomocné světlo AF	
	T : teleobjektiv	13	6	Objektiv	
2	přehrávání náhledu snímků	47	7	Vestavěný mikrofon	
	zvětšený výřez snímku	46	8	Krytka objektivu	
	nápověda	20	9	Očko pro upevnění poutka	ii
3	Hlavní vypínač / indikace zapnutí přístroje	9			

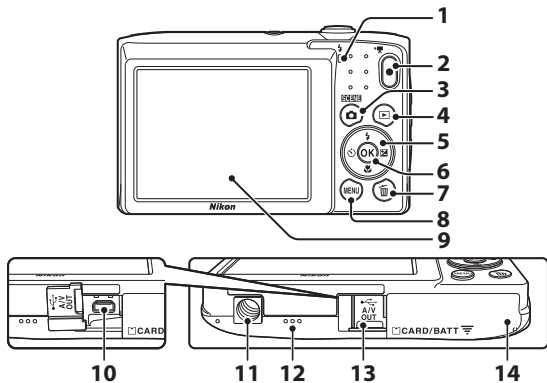

1	Kontrolka nabíjení..... 7	8	Tlačítko MENU (menu) 59
	Kontrolka blesku 32	9	Monitor 3
2	Tlačítko ● (záznam videosekvence)..... 18	10	Konektor USB/audio/video 90
3	Tlačítko (režim fotografování) 17, 20, 27, 28, 30	11	Stativový závit 120
4	Tlačítko (přehrávání) 14	12	Reproduktor
5	Multifunkční volič 59	13	Krytka konektoru 90
6	Tlačítko OK (aktivace volby)..... 59	14	Krytka prostoru pro baterii/ slotu pro paměťovou kartu 6
7	Tlačítko (mazání)..... 15		

Monitor

Informace zobrazené na monitoru během fotografování a přehrávání se mění v závislosti na nastavení a stavu fotoaparátu.

Ve výchozím nastavení se informace zobrazují po zapnutí fotoaparátu a při používání fotoaparátu, přičemž se po několika sekundách skryjí (když je položka **Info o snímku** v části **Nastavení monitoru** nastavena na hodnotu **Automatické info** (📖80)).

Režim fotografování

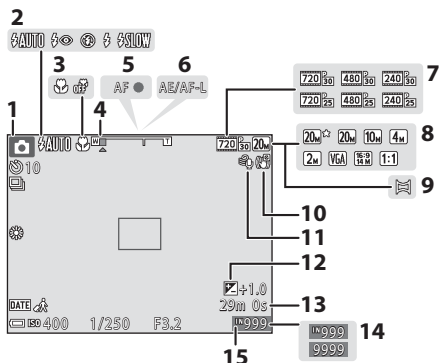

1	Režim fotografování	17, 20, 27, 28, 30
2	Režim blesku	32
3	Režim makro	35
4	Indikace zoomu	13, 35
5	Indikace zaostření	12
6	Indikace AE/AF-L	25
7	Možnosti videa	76
8	Režim obrazu	61
9	Panorama s asistencí	24
10	Ikona El. redukce vibrací	83
11	Redukce hluku větru	77
12	Hodnota korekce expozice	36
13	Zbývající doba záznamu videosekvence	18
14	Počet zbývajících snímků (statické snímky)	10
15	Indikace interní paměti	10

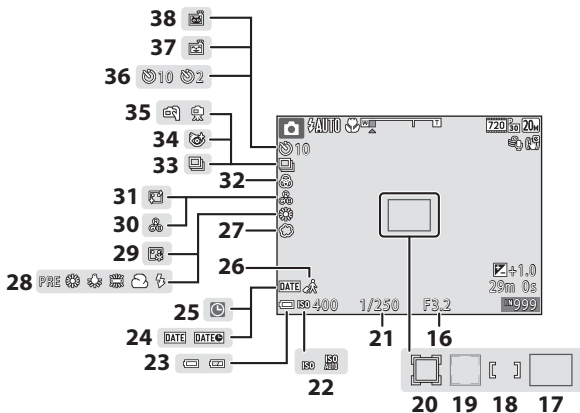

16	Hodnota clony.....	13	26	Symbol cílového místa cesty.....	78
17	Zaostřovací pole (zaost. s vyhled. hlav. obj.).....	41, 68	27	Změkčující filtr.....	28
18	Zaostřovací pole (pro možnost manuálně nebo střed).....	43, 67	28	Vyvážení bílé barvy.....	63
19	Zaostřovací pole (detekce obličeje, detekce zvířat).....	23, 28, 39, 67	29	Líčení.....	28
20	Zaostřovací pole (sledování objektu).....	68, 69	30	Odstín.....	31
21	Čas závěrky.....	13	31	Změkčení pleti.....	28
22	Citlivost ISO.....	66	32	Sytost.....	28, 31
23	Indikace stavu baterie.....	10	33	Sériové snímání.....	65
24	Datové razítko.....	82	34	Symbol kontroly mrknutí.....	71
25	Indikace nenastaveného data.....	110	35	Z ruky / ze stativu.....	21
			36	Indikace samospouště.....	34
			37	Samosp. det. úsměv.....	29
			38	Aut. portrét dom. zvířat.....	23

Režim přehrávání

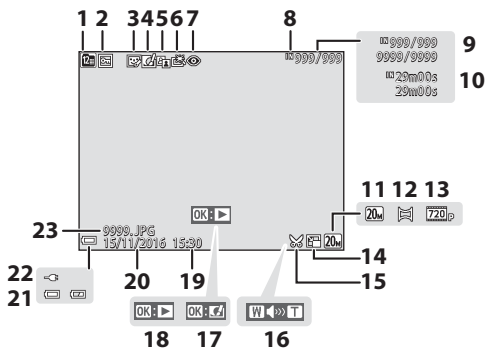

1	Indikace zobrazení podle data.....	48	13	Možnosti videa.....	76
2	Symbol ochrany	73	14	Symbol malého snímku.....	53
3	Symbol vylepšení vzhledu.....	52	15	Symbol oříznutí.....	46, 54
4	Symbol rychlých efektů.....	49	16	Indikace hlasitosti.....	58
5	Symbol D-Lighting.....	50	17	Průvodce rychlými efekty	
6	Symbol rychlého vylepšení.....	50		Průvodce pro přehrávání snímků pořízených v režimu Panoráma s asistencí	
7	Symbol korekce efektu červených očí	51	18	Průvodce pro přehrávání videosekvencí	
8	Indikace interní paměti		19	Čas záznamu	
9	Číslo aktuálního snímku/ celkový počet snímků		20	Datum záznamu	
10	Délka videosekvence nebo uplynulý čas přehrávání		21	Indikace stavu baterie.....	10
11	Režim obrazu	61	22	Indikace připojení síťového zdroje/ nabíječky	
12	Panoráma s asistencí.....	24	23	Číslo a typ souboru.....	116

Příprava na fotografování

Vložte baterii a paměťovou kartu

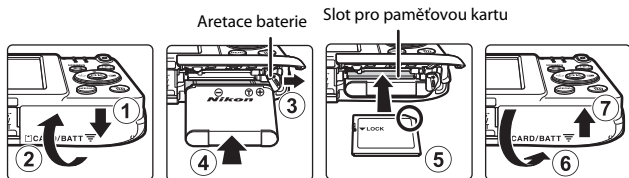

- Natočte správně kladný a záporný pól baterie, posuňte oranžovou aretaci baterie (3) a vložte baterii na místo (4).
- Zasuňte paměťovou kartu tak, aby zaklapla na místo (5).
- Dejte pozor, abyste nevložili baterii nebo paměťovou kartu vzhůru nohama nebo obráceně, protože v takovém případě by mohlo dojít k poruše.

Formátování paměťové karty

Když do fotoaparátu poprvé vložíte paměťovou kartu, která byla dříve používána v jiném zařízení, naformátujte ji pomocí tohoto fotoaparátu. Vložte paměťovou kartu do fotoaparátu, stiskněte tlačítko **MENU** a vyberte možnost **Formátovat kartu** v menu nastavení (59).

Vyjmutí baterie nebo paměťové karty

Vypněte fotoaparát a před otevřením krytky prostoru pro baterii / slotu pro paměťovou kartu se ujistěte, že kontrolka zapnutí přístroje a monitor jsou vypnuté.

- Pohybem aretací baterie baterii vysunete.
- Zatlačte mírně paměťovou kartu do fotoaparátu, abyste ji částečně vysunuli.
- Při manipulaci s fotoaparátem, baterií a paměťovou kartou okamžitě po používání fotoaparátu buďte opatrní, protože mohou být zahřáté.

Paměťové karty a interní paměť

Data fotoaparátu, včetně snímků a videosekvencí, lze ukládat na paměťovou kartu nebo do interní paměti fotoaparátu. Pokud chcete použít interní paměť fotoaparátu, vyndejte paměťovou kartu.

Nabití baterie

- 1 Připojte fotoaparát k elektrické zásuvce, když je v něm vložena baterie.

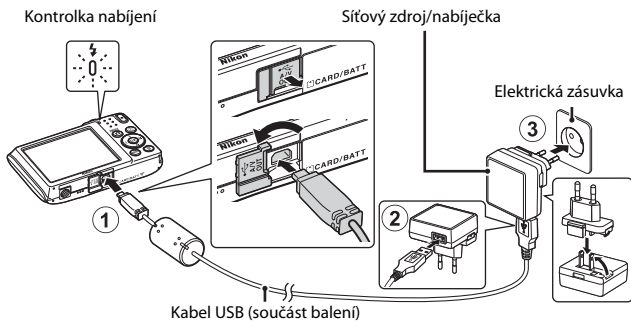

Pokud je s fotoaparátem dodán zásuvkový adaptér*, připojte jej k síťovému zdroji/nabíječce. Jakmile je adaptér připojen, násilným odpojením zásuvkového adaptéru může dojít k poškození produktu.

- * Tvar zásuvkového adaptéru se liší v závislosti na zemi nebo oblasti, ve které byl fotoaparát zakoupen. Tento krok lze vynechat, pokud je zásuvkový adaptér trvale spojen se síťovým zdrojem/nabíječkou.
- Kontrolka nabíjení pomalu zeleně bliká a oznamuje, že se nabíjí baterie.
- Po dokončení nabíjení kontrolka nabíjení zhasne. Nabití zcela vybité baterie trvá přibližně 3 hodiny.
- Pokud kontrolka nabíjení rychle zeleně bliká, baterii nelze nabít, a to pravděpodobně z jednoho z následujících důvodů.
 - Okolní teplota není vhodná k nabíjení.
 - Kabel USB nebo síťový zdroj/nabíječka nejsou správně připojeny.
 - Baterie je poškozena.

- 2 Odpojte síťový zdroj/nabíječku od elektrické zásuvky a odpojte USB kabel.

Poznámky ke kabelu USB

Zkontrolujte správnou orientaci konektorů. Při připojování a odpojování konektorů je nezasunujte a nevytahujte šikmo.

Zapnutí fotoaparátu během nabíjení

Pokud během nabíjení se síťovým zdrojem/nabíječkou stisknete hlavní vypínač, fotoaparát se nezapne. Pokud stisknete a podržíte tlačítko  (přehrávání), fotoaparát se zapne v režimu přehrávání a je možné přehrát snímky. Fotografování není možné.

Nabíjení pomocí počítače nebo nabíječky baterií

- Baterii můžete nabít také připojením fotoaparátu k počítači.
- Nabíječkou baterií MH-66 (volitelné příslušenství) lze nabít baterii bez použití fotoaparátu.

Zapněte fotoaparát a nastavte jazyk, datum a čas

Při prvním zapnutí fotoaparátu se zobrazí obrazovka pro výběr jazyka a obrazovka pro nastavení data a času ve fotoaparátu.

1 Zapněte fotoaparát stisknutím hlavního vypínače.

- Monitor se zapne.
- Fotoaparát vypnete opětovným stisknutím hlavního vypínače.

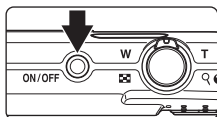

2 Pomocí multifunkčního voliče ▲▼ vyberte požadovaný jazyk a stiskněte tlačítko OK.

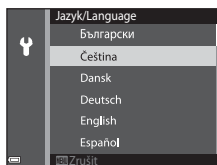

3 Vyberte položku **Ano** a stiskněte tlačítko OK.

4 Vyberte domácí časové pásmo a stiskněte tlačítko OK.

- Stisknutím ▲ zobrazíte nad mapou symbol ☉ a zapnete letní čas. Stisknutím ▼ jej vypnete.

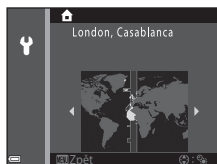

5 Vyberte formát data pomocí ▲▼ a stiskněte tlačítko OK.

6 Nastavte datum a čas a stiskněte tlačítko **OK**.

- Pomocí **◀▶** vyberte políčko a poté pomocí **▲▼** nastavte datum a čas.
- Vyberte políčko minut a poté potvrďte nastavení stisknutím tlačítka **OK**.

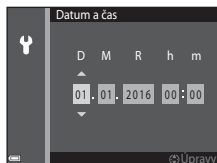

7 Při zobrazení dialogu pro potvrzení vyberte pomocí **▲▼** položku **Ano** a stiskněte tlačítko **OK**.

- Po dokončení nastavení se vysune objektiv.
- Zobrazí se obrazovka fotografování a můžete začít fotografovat v režimu Aut. volba motiv. prog.
- Indikace stavu baterie
 - : Napětí baterie je vysoké.
 - : Napětí baterie je nízké.
- Počet zbývajících snímků
Pokud ve fotoaparátu není vložena paměťová karta, zobrazuje se symbol a snímky jsou ukládány do interní paměti.

Počet zbývajících snímků



Indikace stavu baterie

Změna nastavení jazyka nebo data a času

- Tato nastavení můžete změnit pomocí položek **Jazyk/Language** a **Časové pásmo a datum** v menu nastavení (☰59).
- Letní čas lze zapnout nebo vypnout zvolením možnosti **Časové pásmo a datum** a poté položky **Časové pásmo** v menu nastavení . Stisknutím tlačítka multifunkčního voliče **▶** a poté tlačítka **▲** zapnete letní čas a posunete hodiny o hodinu dopředu; stisknutím tlačítka **▼** letní čas vypnete a posunete hodiny o hodinu dozadu.

Baterie hodin fotoaparátu

- Hodiny fotoaparátu jsou napájeny vestavěnou záložní baterií. Záložní baterie se nabíjí, když je v přístroji vložena hlavní baterie nebo když je fotoaparát připojen k volitelnému síťovému zdroji. Přibližně po 10 hodinách nabíjení je baterie schopna zajišťovat napájení hodin po několik dnů.
- Pokud se záložní baterie fotoaparátu vybit, při zapnutí fotoaparátu se zobrazí obrazovka pro nastavení data a času. Nastavte datum a čas znovu (☰9).

Základní operace při fotografování a přehrávání

Fotografování s režimem Aut. volba motiv. prog.

1 Držte fotoaparát pevně.

- Držte prsty a jiné předměty mimo objektiv, blesk, pomocné světlo AF, mikrofon a reproduktor.
- Když fotografujete s orientací na výšku, otočte fotoaparát tak, aby byl blesk nad objektivem.

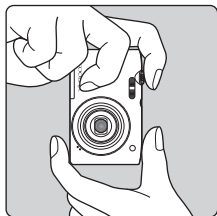
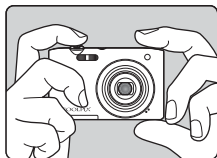

2 Vytvořte kompozici snímku.

- Pohybem ovladače zoomu změníte ohniskovou vzdálenost.
- Když fotoaparát pozná snímanou scénu, změní se symbol režimu fotografování.

Zmenšení snímku Zvětšení snímku

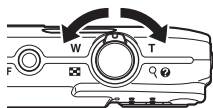

Symbol režimu fotografování

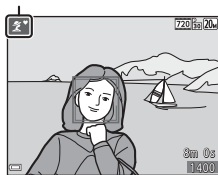

3 Stiskněte tlačítko spouště do poloviny.

- Když je objekt zaostřen, zaostřovací pole nebo indikace zaostření se zobrazí zeleně.
- Při používání digitálního zoomu fotoaparát zaostří na střed kompozice a zaostřovací pole se nezobrazí.
- Pokud zaostřovací pole nebo indikace zaostření bliká, fotoaparát nemůže zaostřit. Změňte výřez snímku a namáčkněte tlačítko spouště znovu do poloviny.

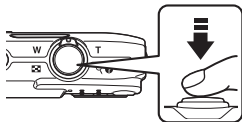

4 Bez zvednutí prstu domáčkněte tlačítko spouště až na doraz.



✓ Poznámky k ukládání snímků a videosekvencí

Indikace ukazující počet zbývajících expozic a indikace ukazující zbývajících délkou záznamu při ukládání snímků a videosekvencí bliká. Pokud indikace bliká, **neotevírejte krytku prostoru pro baterii / slotu pro paměťovou kartu a nevyndávejte baterii ani paměťovou kartu.** Mohlo by dojít ke ztrátě dat nebo poškození fotoaparátu nebo paměťové karty.

🔪 Funkce Automat. vypnutí

- Jestliže nejsou s fotoaparátem jednu minutu prováděny žádné operace, monitor se vypne, fotoaparát přejde do pohotovostního režimu a kontrolka zapnutí přístroje bude blikat. Fotoaparát se vypne přibližně po třech minutách v pohotovostním režimu.
- Pokud chcete zapnout monitor, když je fotoaparát v pohotovostním režimu, stiskněte hlavní vypínač nebo tlačítko spouště.

🔪 Při používání stativu

V následujících situacích doporučujeme stabilizovat fotoaparát pomocí stativu:

- Při fotografování za slabého osvětlení s režimem blesku (📖18) nastaveným na hodnotu (🔇) (vypnuto)
- Když je nastavena dlouhá ohnisková vzdálenost

Použití zoomu

Při pohybu ovladačem zoomu se změní ohnisková vzdálenost objektivu.

- Přiblížení: pohyb směrem k symbolu **T**
 - Oddálení: pohyb směrem k symbolu **W**
- Při zapnutí fotoaparátu se zoom nastaví na nejkratší ohniskovou vzdálenost.

- Při použití ovladače zoomu se na obrazovce fotografování zobrazí indikátor zoomu.
- Digitální zoom, který umožňuje dále zvětšit objekt přibližně až 4x více než při maximálním zvětšení optickým zoomem, lze aktivovat pohybem a podržením ovladače zoomu v poloze **T**, když je nastaven maximální optický zoom fotoaparátu.

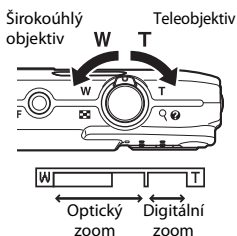



Digitální zoom

Při aktivaci digitálního zoomu se indikace zoomu zobrazí modře a při dalším zvětšení zoomu se zobrazí žlutě.

- Indikace zoomu je modrá: Kvalita snímku není viditelně snížena díky dynamickému jemnému zoomu.
- Indikace zoomu je žlutá: V některých případech může být kvalita snímku viditelně snížena.
- Při nastavené menší velikosti obrazu zůstává indikace modrá v širším rozsahu.
- Při používání některých nastavení sériového snímání nebo jiných nastavení se indikace zoomu nemusí zobrazit modře.

Tlačítko spouště

<p>Namáčknutí do poloviny</p> 	<p>Zaostřete a nastavte expoziční parametry (čas závěrky a hodnotu clony) stisknutím tlačítka spouště do poloviny, dokud neucítíte lehký odpor. Zaostření a expozice zůstanou zablokovány po dobu stisknutí tlačítka spouště do poloviny.</p>
<p>Domáčknutí na doraz</p> 	<p>Stisknutím tlačítka spouště až na doraz uvolníte závěrku a pořídíte snímek. Při stisknutí tlačítka spouště nepoužívejte sílu. Jinak může dojít ke chvění fotoaparátu a rozmazání snímků. Stiskněte tlačítko mírně.</p>



Přehrání snímků

- 1** Do režimu přehrání přejdete stisknutím tlačítka  (přehrání).

- Pokud podržíte stisknuté tlačítko , když je fotoaparát vypnutý, zapne se v režimu přehrání.



- 2** Pomocí multifunkčního voliče můžete vybrat snímek, který chcete zobrazit.

- Stisknutím a podržením tlačítka  můžete procházet mezi snímky rychle.
- Do režimu fotografování se můžete vrátit stisknutím tlačítka  nebo tlačítka spouště.

Zobrazení předchozího snímku



Zobrazení dalšího snímku

- Pokud je v režimu přehrání jednotlivých snímků zobrazena možnost **OK**: , můžete použít efekt na snímek stisknutím tlačítka **OK**.



- Chcete-li snímek zvětšit, pohněte v režimu přehrání jednotlivých snímků ovladačem zoomu do polohy **T** .







- Pohybem ovladače zoomu do polohy **W**  v režimu přehrání jednotlivých snímků můžete přepnout na přehrání náhledů snímků a zobrazit na obrazovce více snímků.

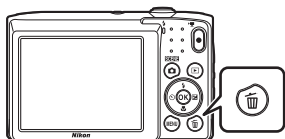

Vymazání snímků

- 1** Aktuálně zobrazený snímek vymažete stisknutím tlačítka  (mazání).



- 2** Pomocí multifunkčního voliče   vyberte požadovaný způsob vymazání a stiskněte tlačítko .

- Chcete-li odejít bez vymazání snímku, stiskněte tlačítko **MENU**.

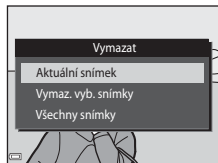

- 3** Vyberte položku **Ano** a stiskněte tlačítko .

- Vymazané snímky nelze obnovit.

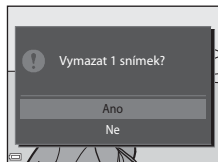

Vymazání pořízeného snímku v režimu fotografování

Pokud chcete vymazat poslední uložený snímek, stiskněte v režimu fotografování tlačítko .

Použití obrazovky Vymaz. vyb. snímky

1 Pomocí multifunkčního voliče ◀▶ vyberte snímek, který chcete vymazat, a potom pomocí tlačítka ▲ zobrazte symbol 🗑️.

- Chcete-li výběr zrušit, odstraňte symbol 🗑️ stisknutím tlačítka ▼.
- Pohybem ovladačem zoomu (📖1) do polohy **T** (🔍) přepnete zpět do režimu přehrávání jednotlivých snímků. Pohybem do polohy **W** (📐) přepnete na zobrazení náhledů.



2 Přidejte symbol 🗑️ ke všem snímkům, které chcete vymazat, a potvrďte výběr stisknutím tlačítka Ⓞ.

- Zobrazí se dialog pro potvrzení. Dokončete postup podle pokynů na obrazovce.

Změna režimu fotografování

K dispozici jsou níže uvedené režimy fotografování.

- **Aut. volba motiv. prog.**

Fotoaparát automaticky zvolí motivový program při zaměření snímku, což umožňuje snadné fotografování s nastavením vhodným pro danou scénu.

- **Motivový program**

Nastavení fotoaparátu se optimalizuje podle vybraného programu.

- **S0 Speciální efekty**

Během fotografování lze na snímky použít efekty.

- **Inteligentní portrét**



Pomocí funkce Vylepšení vzhledu můžete vylepšit tváře lidí během fotografování. Můžete také fotografovat s funkcí Samosp. det. úsměv.

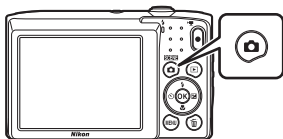

- **Režim Auto**

Slouží pro běžné fotografování. Nastavení lze upravit podle podmínek a typu snímku, který chcete pořídit.

- 1** Po zobrazení obrazovky fotografování stiskněte tlačítko  (režim fotografování).



- 2** Pomocí multifunkčního voliče   vyberte režim fotografování a stiskněte tlačítko .

- Pokud je vybrán motivový program nebo režim Speciální efekty, před stisknutím tlačítka  vyberte motivový program nebo typ efektu stisknutím tlačítka .

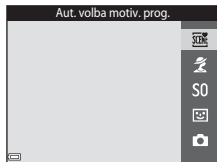

Používání blesku, samospouště atd.

Na obrazovce fotografování můžete stisknutím multifunkčního voliče ▲ (⚡) ◀ (⌚) ▼ (🌸) ▶ (📷) nastavit následující funkce.



- **⚡ Režim blesku**
Režim blesku můžete vybrat podle okolních podmínek.
- **⌚ Samospoušť**
Fotoaparát uvolní závěrku 10 nebo 2 sekundy po stisknutí tlačítka spouště.
- **🌸 Režim makro**
Režim makro použijte při pořizování snímků na blízko.
- **📷 Korekce expozice**
Můžete upravit celkový jas snímku.

Funkce, které lze nastavit, se mění v závislosti na režimu fotografování.

Záznam videosekvencí

Záznam videosekvence můžete zahájit zobrazením obrazovky fotografování a stisknutím tlačítka

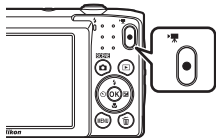

- (▶📷 záznam videosekvence). Záznam ukončíte dalším stisknutím tlačítka (▶📷).
- Pokud chcete přehrát videosekvenci, vyberte videosekvenci v režimu přehrávání jednotlivých snímků a stiskněte tlačítko (OK).













Funkce pro fotografování

Režim (Aut. volba motiv. prog.)



Fotoaparát automaticky zvolí motivový program při zaměření snímku, což umožňuje snadné fotografování s nastavením vhodným pro danou scénu.

Aktivujte režim fotografování → Tlačítko  (režim fotografování) →
Režim  (aut. volba motiv. prog.) → Tlačítko 





Když fotoaparát automaticky pozná snímanou scénu, na obrazovce fotografování se změní symbol režimu fotografování.

	Portrét (pro pořizování portrétů jedné nebo dvou osob na blízko)
	Portrét (pro pořizování portrétů větších skupin lidí nebo snímků, ve kterých zabírá velkou část pozadí)
	Krajina
	Noční portrét (pro pořizování portrétů jedné nebo dvou osob na blízko)
	Noční portrét (pro pořizování portrétů větších skupin lidí nebo snímků, ve kterých zabírá velkou část pozadí)
	Noční krajina
	Makro
	Protisvětlo (pro pořizování snímků jiných objektů, než jsou lidé)
	Protisvětlo (pro pořizování portrétů)
	Jiné programy

Poznámky k režimu (Aut. volba motiv. prog.)

- V závislosti na podmínkách snímání nemusí fotoaparát vybrat požadovaný motivový program. V takovém případě vyberte jiný režim fotografování (17).
- Když je aktivován digitální zoom, symbol režimu fotografování se změní na .

Funkce dostupné v režimu (Aut. volba motiv. prog.)

















- Režim blesku (32)
- Samospoušť (34)
- Korekce expozice (36)
- Režim obrazu (61)

Motivový program (fotografování přizpůsobené motivu)

Při použití motivového programu fotoaparát automaticky optimalizuje veškerá nastavení podle vybraného programu.

Aktivujte režim fotografování → Tlačítko  (režim fotografování) →  (druhý symbol odshora*) →  →  → Vyberte program → Tlačítko 

* Je zobrazen symbol posledního vybraného programu.



 Portrét (výchozí nastavení)	 Úsvit/soumrak ^{1, 2, 3}
 Krajina ^{1, 2}	 Noční krajina ^{1, 2, 3} (📖21)
 Sport ² (📖21)	 Makro (📖21)
 Noční portrét ³	 Jídlo (📖22)
 Párty/interiér ² (📖21)	 Ohňostroj ^{1, 3} (📖22)
 Pláž ²	 Protisvětlo ² (📖22)
 Sníh ²	 Panoráma s asistencí (📖24)
 Západ slunce ^{2, 3}	 Portrét domác. zvířat (📖23)

¹ Fotoaparát zaostří na nekonečno.

² Fotoaparát zaostří na oblast uprostřed kompozice.

³ Kvůli nízké rychlosti závěrky se doporučuje použít stativ.

Zobrazení popisu jednotlivých motivových programů (zobrazení nápovědy)

Zvolením programu a pohybem ovladače zoomu (📖1) do polohy **T** () zobrazíte popis programu. Opětovným pohybem ovladače zoomu do polohy **T** () se vrátíte na předchozí obrazovku.

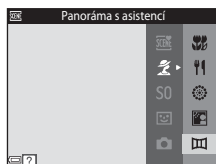

Rady a poznámky





Sport

- Dokud je tlačítko spouště drženo stisknuté, fotoaparát pořídí až 6 snímků frekvencí asi 1,1 obr./s (pokud je režim obrazu nastavený na hodnotu **20m**).
- Sériová snímací frekvence se může lišit v závislosti na aktuálním nastavení režimu obrazu, použité paměťové kartě a podmínkách pro pořizování snímků.
- Zaostření, expozice a odstín jsou pevně nastaveny na hodnoty platné pro první snímek v každé sérii.





Párty/interiér

- Držte fotoaparát pevně, abyste se vyhnuli důsledkům chvění fotoaparátu. Za slabého osvětlení se doporučuje použít stativ









Noční krajina

- Na obrazovce, která se zobrazuje po vybrání motivového programu  **Noční krajina**, vyberte možnost  **Z ruki** nebo  **Ze stativu**.
 -  **Z ruki** (výchozí nastavení): Když vyberete tuto možnost, můžete pořídít snímky s menší mírou rozostření a šumu i z ruky.
 -  **Ze stativu**: Tuto možnost vyberte, pokud při fotografování stabilizujete fotoaparát pomocí stativu nebo jiného prostředku.

Makro

- Zapne se režim makro ( 35) a fotoaparát automaticky nastaví zoom do pozice, která umožňuje zaostření na nejkratší vzdálenost.
- Můžete přesunout zaostřovací pole. Stiskněte tlačítko , přesuňte zaostřovací pole pomocí multifunkčního voliče  a použijte nastavení stisknutím tlačítka .

Jídlo

- Zapne se režim makro (35) a fotoaparát automaticky nastaví zoom do pozice, která umožňuje zaostření na nejkratší vzdálenost.
- Pomocí multifunkčního voliče   můžete nastavit odstín. Nastavení barevného odstínu je uloženo v paměti fotoaparátu i po jeho vypnutí.
- Můžete přesunout zaostřovací pole. Stiskněte tlačítko , přesuňte zaostřovací pole pomocí multifunkčního voliče     a použijte nastavení stisknutím tlačítka .

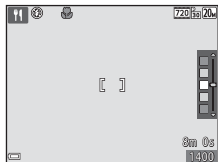





Ohňostroj

- Čas závěrky je pevně nastaven na čtyři sekundy.



Protisvětlo

- Blesk se vždy odpálí.

Portrét domác. zvířat

- Při namíření fotoaparátu na psa nebo kočku fotoaparát detekuje tvář zvířete a zaostří na ni. Ve výchozím nastavení fotoaparát detekuje tvář psa nebo kočky a automaticky uvolní závěrku (aut. portrét dom. zvířat).
- Na obrazovce, která se zobrazuje po vybrání motivového programu  **Portrét domác. zvířat**, vyberte možnost  **Jednotlivé snímky** nebo  **Sériové snímání**.
 -  **Jednotlivé snímky**: Když fotoaparát detekuje tvář psa nebo kočky, pořídí jeden snímek.
 -  **Sériové snímání**: Když fotoaparát detekuje tvář psa nebo kočky, pořídí tři snímky v řadě.

Aut. portrét dom. zvířat

- Pokud chcete změnit nastavení položky **Aut. portrét dom. zvířat**, stiskněte multifunkční volič .
 - : Fotoaparát detekuje tvář psa nebo kočky a automaticky uvolní závěrku.
 - **OFF**: Fotoaparát neuvolní závěrku automaticky, i když je detekována tvář psa nebo kočky. Stiskněte tlačítko spouště. Pokud je vybrána možnost **OFF**, fotoaparát detekuje také obličeje lidí.
- **Aut. portrét dom. zvířat** se nastaví na hodnotu **OFF** po pořízení pěti snímků.
- Fotografovat lze také stisknutím tlačítka spouště, a to bez ohledu na nastavení položky **Aut. portrét dom. zvířat**. Pokud je zvolena možnost  **Sériové snímání**, je možné podržením tlačítka spouště pořídít sérii snímků.

Zaostřovací pole

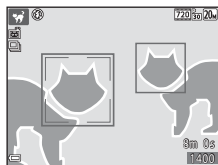

- Jestliže fotoaparát detekuje tvář, označí ji žlutým rámečkem. Pokud fotoaparát zaostří na tvář uvnitř dvojitého rámečku (zaostřovací pole), dvojitý rámeček se rozsvítí zeleně. Pokud nejsou detekovány žádné obličeje, fotoaparát zaostří na objekt uprostřed záběru.
- Za určitých podmínek nemusí být detekovány tváře zvířat a rámeček se může zobrazit okolo jiných objektů.







Fotografování s funkcí Panoráma s asistencí

Aktivujte režim fotografování → Tlačítko  (režim fotografování) →  (druhý symbol odshora*) →  →  →  (Panoráma s asistencí) → Tlačítko 

* Je zobrazen symbol posledního vybraného programu.

1 Multifunkčním voličem  vyberte směr, ve kterém budou snímky spojeny, a stiskněte tlačítko .

- V případě potřeby nastavte v tomto kroku režim blesku ()32), samospoušť ()34), režim makro ()35) a korekci expozice ()36).
- Směr můžete znovu zvolit stisknutím tlačítka .



2 Nakomponujte první část panoramatu a pořídte první snímek.

- Fotoaparát zaostří na objekt uprostřed kompozice.
- Přibližně jedna třetina snímku je zobrazena průhledně.



3 Pořídte další snímek.

- Zarovnejte další snímek tak, aby se jedna třetina snímku překrývala s předchozím snímkem, a stiskněte tlačítko spouště.



4 Po dokončení fotografování stiskněte tlačítko .

- Fotoaparát se vrátí ke kroku 1.



✓ Poznámky k režimu Panoráma s asistencí

- V panoramatické řadě lze pořídit a spojit maximálně tři snímky. Po pořízení třetího snímku se fotografování automaticky ukončí.
- Panoramatický snímek nelze uložit, pokud není při pořizování dalšího snímku průhledná část snímku řádně zarovnána s objektem.
- Rozsah snímku v uloženém snímku je užší než ten, který je vidět na monitoru během fotografování.
- Pokud fotografování skončí po pořízení prvního snímku, fotoaparát nemůže posouvat zobrazení snímku (26).
- Fotografování panoramatických snímků bude v případě spuštění pohotovostního režimu funkcí automatického vypnutí (85) ukončeno. Doporučujeme zadat delší interval pro funkci automatického vypnutí přístroje.
- Při fotografování v režimu Panoráma s asistencí nelze mazat snímky. Pokud chcete pořídit nový snímek, vraťte se ke kroku 1 a začněte znovu.

✎ Indikace AE/AF-L

V motivovém programu Panoráma s asistencí jsou expozice, vyvážení bílé barvy a zaostření u všech snímků pevně nastaveny na hodnoty platné pro první snímek v každé sérii.

Po pořízení prvního snímku se zobrazí symbol AE/AF-L indikující zablokování nastavení expozičních parametrů, vyvážení bílé barvy a zaostření.

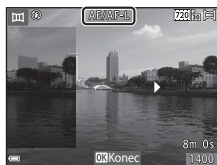

Přehrávání s funkcí Panoráma s asistencí

Přepněte na režim přehrávání (📖14) a zobrazte snímek zaznamenaný pomocí funkce Panoráma s asistencí v režimu přehrávání jednotlivých snímků. Stisknutím tlačítka **OK** posunete snímek směrem, který byl použit při pořízení snímku.



Během přehrávání jsou na monitoru zobrazeny ovládací prvky přehrávání.

Pomocí tlačítek multifunkčního voliče ◀▶ vyberete ovládací prvek a stisknutím tlačítka **OK** provedete následující operace.

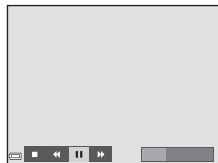

Funkce	Symbol	Popis
Přejít zpět	◀	Podržením tlačítka OK můžete použít rychlé převinutí zpět.
Posunout vpřed	▶	Podržením tlačítka OK můžete použít rychlé převinutí vpřed.
Pozastavit	⏸	Pozastavení přehrávání. Po pozastavení lze provést následující operace.
		◀ Podržením tlačítka OK můžete použít převinutí zpět.
		▶ Podržením tlačítka OK můžete použít posunutí.
	▶	Obnovení automatického posunu.
Konec	■	Přepnutí do režimu přehrávání jednotlivých snímků.

✓ Poznámky ke snímkům pořízeným s funkcí Panoráma s asistencí

- Snímky nelze v tomto fotoaparátu upravovat.
- Tento fotoaparát nemusí být schopný posouvat nebo přibližovat panoramatické snímky pořízené s jinou značkou nebo modelem digitálního fotoaparátu.

✓ Poznámky k tisku panoramatických snímků





V závislosti na nastavení tiskárny nemusí být možné vytisknout celý snímek. Závisí to na nastavení tiskárny. Tiskárna také nemusí tisk umožňovat.



Speciální efekty (používání efektů při fotografování)

Během fotografování lze na snímky použít efekty.

Aktivujte režim fotografování → Tlačítko  (režim fotografování) → S0 (třetí symbol odshora*) → ► → ▲▼ → Vyberte efekt → Tlačítko 

* Je zobrazen symbol posledního vybraného efektu.

Typ	Popis
S0 Změkčující filtr (výchozí nastavení)	Změkčuje snímek mírným rozostřením celého snímku.
SE Nostal. sépiový efekt	Přidává sépiový odstín a redukuje kontrast, čímž je napodoben vzhled staré fotografie.
 Kontrastní monochr. ef.	Převádí snímek na černobílý a dodává snímku ostrý kontrast.
 Selektivní barva	Vytváří černobílý snímek, ve kterém je zachována jen vybraná barva.
POP Pop	Zvyšuje sytost barev v celém snímku, čímž snímek získává jasnější vzhled.
 1 Efekt dětského fotoap. 1	Dodává celému snímku nažloutlý odstín a ztmavuje okraj snímku.
 2 Efekt dětského fotoap. 2	Snižuje sytost barev v celém snímku a ztmavuje okraj snímku.
 Cross proces	Dodává snímku tajemný vzhled s nastavenou barvou.

- Fotoaparát zaostří na oblast uprostřed kompozice.
- Když je vybrána možnost **Selektivní barva** nebo **Cross proces**, vyberte pomocí multifunkčního voliče ▲▼ požadovanou barvu a použijte ji stisknutím tlačítka . Pokud chcete výběr barvy změnit, stiskněte znovu tlačítko .



Režim Inteligentní portrét (vylepšení tváří lidí během fotografování)







Pomocí funkce vylepšení vzhledu můžete vylepšit tváře lidí během fotografování.

Aktivujte režim fotografování → Tlačítko  (režim fotografování) → Režim  Inteligentní portrét → Tlačítko 

1 Stiskněte multifunkční volič ►.



2 Použijte efekt.

- Vyberte požadovaný efekt pomocí tlačítek ◀▶.
- Vyberte míru efektu pomocí tlačítek ▲▼.
- Je možné použít více efektů současně.
 **Změkčení pleti**,  **Líčení**,  **Změkčující filtr**,  **Sytost**,  **Jas (Exp. +/-)**
- Zvolením možnosti  **Ukončit** skryjete posuvník.
- Po nakonfigurování požadovaných efektů je použijte stisknutím tlačítka .

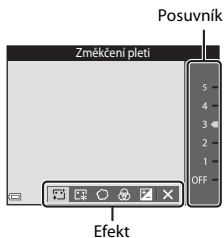

3 Vytvořte kompozici snímku a stiskněte tlačítko spouště.

Poznámky k režimu Inteligentní portrét



Míra efektu na obrazovce pro fotografování se může lišit od té v uloženém snímku.

Funkce dostupné v režimu Inteligentní portrét

- Vylepšení vzhledu (📖28)
- Samospoušť det. úsměv (📖29)
- Režim blesku (📖32)
- Samospoušť (📖34)
- Menu Inteligentní portrét (📖71)

Používání funkce Samospoušť det. úsměv

Aktivujte režim fotografování → Tlačítko  (režim fotografování) →
Režim  Inteligentní portrét → Tlačítko 

Když stisknutím multifunkčního voliče  vyberete položku  **Samospoušť det. úsměv** a následně stisknete tlačítko , fotoaparát automaticky uvolní závěrku, kdykoli bude detekován usmívající se obličej.

- Před zvolením funkce samospoušť det. úsměv nastavte funkci vylepšení vzhledu (28).
- Pokud pořídíte snímek stisknutím tlačítka spouště, funkce samospoušť det. úsměv bude ukončena.

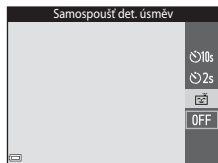

Poznámky k funkci Samospoušť det. úsměv

Za určitých podmínek fotoaparát nemusí být schopen detekovat obličej nebo úsměv (39). K fotografování lze použít i tlačítko spouště.



Když kontrolka samospouště bliká

Při používání samospouště kontrolka samospouště bliká, když fotoaparát detekuje tvář, a rychle bliká hned poté, co je uvolněna závěrka.





Režim (auto)

Slouží pro běžné fotografování. Nastavení lze upravit podle podmínek a typu snímku, který chcete pořídit.

Aktivujte režim fotografování → Tlačítko  (režim fotografování) →
Režim  (auto) → Tlačítko 

- Způsob, kterým fotoaparát vybírá zaostřovací pole, můžete změnit pomocí nastavení **Rež. činnosti zaostř. polí** (67).
Výchozí nastavení je **Zaost. s vyhled. hlav. obj.** (41).

Funkce dostupné v režimu (Auto)

- Kreativní posuvník (31)
- Režim blesku (32)
- Samospoušť (34)
- Režim makro (35)
- Menu fotografování (61)

Používání kreativního posuvníku



Při fotografování můžete upravit položky jas (korekci expozice), sytost a odstín.

Aktivujte režim fotografování → Tlačítko  (režim fotografování) →
Režim  (auto) → Tlačítko 

1 Stiskněte multifunkční volič .



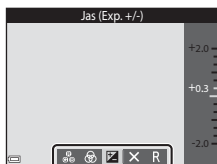

2 Vyberte položku pomocí tlačítek .

-  **Odstín:** Nastavení odstínu (červený/modrý) celého snímku.
-  **Sytost:** Nastavení sytosti celého snímku.
-  **Jas (Exp. +/-):** Nastavení jasu celého snímku.



3 Úroveň nastavte pomocí tlačítek .

- Výsledky můžete zkontrolovat na monitoru.
- Pokud chcete nastavit jinou položku, vraťte se ke kroku 2.
- Zvolením možnosti  **Ukončit** skryjete posuvník.
- Kompletní nastavení lze zrušit vybráním položky  **Obnovit** a stisknutím tlačítka . Vraťte se ke kroku 2 a znovu upravte nastavení.

Posuvník

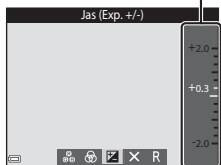

4 Po dokončení nastavení stiskněte tlačítko .

- Nastavení se použije a fotoaparát se vrátí na obrazovku fotografování.

Nastavení kreativního posuvníku

- Tato funkce nemusí být k dispozici s některými jinými funkcemi (144).
- Nastavení jasu (korekce expozice), sytosti a odstínu jsou uloženy v paměti fotoaparátu i po jeho vypnutí.

Režim blesku

Režim blesku můžete vybrat podle okolních podmínek.

- 1 Stiskněte multifunkční volič ▲ (⚡).



- 2 Vyberte požadovaný režim blesku (📖33) a stiskněte tlačítko OK.

- Není-li nastavení do několika sekund potvrzeno stisknutím tlačítka OK, je výběr zrušen.



Kontrolka blesku

- Stav blesku lze zkontrolovat stiskem tlačítka spouště do poloviny.
 - Svítí: Při stisknutí tlačítka spouště na doraz se odpálí blesk.
 - Bliká: Blesk se nabíjí. Nelze fotografovat.
 - Nesvítí: Při expozici snímku nedojde k odpálení blesku.
- Pokud je nízká kapacita baterie, po dobu nabíjení blesku se vypne monitor.

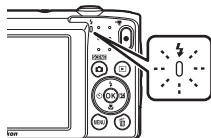

Dostupné režimy blesku



Auto

Blesk se odpálí v případě potřeby, například za slabého osvětlení.

- Symbol režimu blesku se zobrazuje na obrazovce fotografování pouze na okamžik po provedení nastavení.



Autom. blesk s red. ef. čer. očí

Redukce efektu červených očí na portrétech způsobeného bleskem.



Trvale vypnutý blesk

Nedojde k odpálení záblesku.

- Při fotografování za slabého osvětlení doporučujeme stabilizovat fotoaparát pomocí stativu.



Doplňkový záblesk

Při každé expozici snímku dojde k odpálení blesku. Tento režim použijte k vyjasnění stínů (přisvícení) a osvětlení objektů v protisvětle.



Synchr. blesku s dlouhými časy

Vhodné pro večerní a noční portréty, které obsahují scénu na pozadí. Blesk se odpálí v případě potřeby, aby osvětlil hlavní objekt snímku; pozadí snímku je v noci nebo za nízké hladiny osvětlení zachyceno pomocí dlouhých časů závěrky.



Nastavení režimu blesku

- Toto nastavení nemusí být s některými režimy fotografování k dispozici (37).
- Nastavení provedené v režimu  (auto) je uloženo v paměti fotoaparátu i po vypnutí fotoaparátu.



Redukce efektu červených očí

V případě detekce efektu červených očí fotoaparát zpracuje při ukládání snímku zasaženou oblast a provede redukci efektu červených očí.

Poznámky k fotografování:

- K uložení snímků je potřeba více času než obvykle.
- Redukce efektu červených očí nemusí v některých situacích poskytovat očekávané výsledky.
- V ojedinělých případech může být redukce efektu červených očí použita na oblasti snímku, kde to není potřeba. V takových případech vyberte jiný režim blesku a poříďte snímek znovu.

Samospoušť

Fotoaparát je vybaven samospouští, která uvolňuje závěrku 10 nebo 2 sekundy po stisknutí tlačítka spouště.

1 Stiskněte multifunkční volič ◀ (☺).



2 Vyberte možnost ☺10s nebo ☺2s a stiskněte tlačítko OK.

- ☺10s (10 sekund): volba vhodná pro fotografování důležitých událostí (např. svatba).
- ☺2s (2 sekundy): volba umožňující zabránit chvění fotoaparátu.
- Není-li nastavení do několika sekund potvrzeno stisknutím tlačítka OK, je výběr zrušen.
- Pokud je aktivní motivový program **Portrét domácí zvířata**, je zobrazen symbol 🐾 (aut. portrét dom. zvířata) (📖23). Nelze použít samospoušť.
- Pokud je nastaven režim fotografování Inteligentní portrét, můžete vedle samospouště použít také funkci **Samosp. det. úsměv** (📖29).

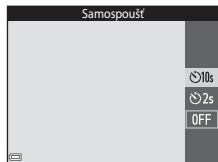

3 Vytvořte kompozici snímku a stiskněte tlačítko spouště do poloviny.

- Zaostření a expozice jsou nastaveny.

4 Stiskněte tlačítko spouště až na doraz.

- Zahájí se odpočítávání. Kontrolka samospouště bliká a potom, přibližně sekundu před uvolněním závěrky, svítí nepřerušovaně.
- Po spuštění závěrky se samospoušť nastaví na hodnotu **OFF**.
- Pokud chcete zastavit odpočítávání, stiskněte znovu tlačítko spouště.

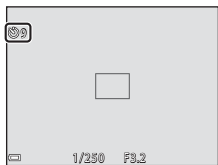

Režim makro (pořizování snímků na blízko)

Režim makro použijte při pořizování snímků na blízko.

- 1 Stiskněte multifunkční volič ▼ (👉).



- 2 Vyberte položku **ON** a stiskněte tlačítko **OK**.

- Není-li nastavení do několika sekund potvrzeno stisknutím tlačítka **OK**, je výběr zrušen.

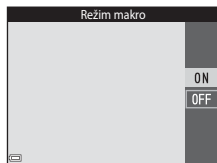

- 3 Pohybem ovladače zoomu nastavte poměr zoomu tak, aby byly symbol 👉 a indikace zoomu zobrazeny zeleně.



- Když je zoom nastaven do polohy, kdy je indikace zoomu zobrazena zeleně, fotoaparát může zaostřit na objekty, které se nachází asi 30 cm od objektivu. Při poloze zoomu, kdy je zobrazen symbol 📏, může fotoaparát zaostřit na objekty vzdálené asi 10 cm od objektivu.

✓ Poznámka k používání blesku

Při fotografování na vzdálenost menší než 50 cm nemusí být blesk schopen osvětlit celý fotografovaný objekt.

📎 Nastavení režimu makro

- Toto nastavení nemusí být s některými režimy fotografování k dispozici (📖37).
- Nastavení provedené v režimu 📷 (auto) je uloženo v paměti fotoaparátu i po vypnutí fotoaparátu.

Korekce expozice (nastavení jasu)

Můžete upravit celkový jas snímku.

- 1 Stiskněte multifunkční volič ► (☒).



- 2 Vyberte hodnotu korekce a stiskněte tlačítko OK.

- Chcete-li zvýšit jas snímku, nastavte kladnou hodnotu (+).
- Chcete-li snížit jas snímku, nastavte zápornou hodnotu (-).
- Hodnota korekce se použije i bez stisknutí tlačítka OK.
- Při fotografování v režimu inteligentní portrét se místo obrazovky pro korekci expozice zobrazí obrazovka funkce vylepšení vzhledu (☞28).
- Při fotografování v režimu 📷 (auto) se místo obrazovky pro korekci expozice zobrazí kreativní posuvník (☞31).

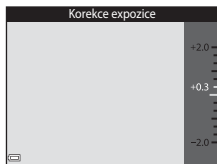

















































Hodnota korekce expozice

- Toto nastavení nemusí být s některými režimy fotografování k dispozici (☞37).
- Nastavení provedené v režimu 📷 (auto) je uloženo v paměti fotoaparátu i po vypnutí fotoaparátu.

Výchozí nastavení (blesk, samospoušť atd.)

Níže jsou uvedena výchozí nastavení pro jednotlivé režimy fotografování.

	Blesk ( 32)	Samospoušť ( 34)	Makro ( 35)	Korekce expozice ( 36)
 (aut. volba motiv. prog.)	 AUTO ¹	Vypnuto	Vypnuto ²	0,0
 (program)				
 (portrét)	 	Vypnuto	Vypnuto ³	0,0
 (krajina)	 ³	Vypnuto	Vypnuto ³	0,0
 (sport)	 ³	Vypnuto ³	Vypnuto ³	0,0
 (noční portrét)	  ⁴	Vypnuto	Vypnuto ³	0,0
 (párty/interiér)	  ⁵	Vypnuto	Vypnuto ³	0,0
 (pláž)	 AUTO	Vypnuto	Vypnuto ³	0,0
 (sníh)	 AUTO	Vypnuto	Vypnuto ³	0,0
 (západ slunce)	 ³	Vypnuto	Vypnuto ³	0,0
 (úsvit/soumrak)	 ³	Vypnuto	Vypnuto ³	0,0
 (noční krajina)	 ³	Vypnuto	Vypnuto ³	0,0
 (makro)		Vypnuto	Zapnuto ³	0,0
 (jídlo)	 ³	Vypnuto	Zapnuto ³	0,0
 (ohňostroj)	 ³	Vypnuto ³	Vypnuto ³	0,0 ³
 (protisvětlo)	 ³	Vypnuto	Vypnuto ³	0,0
 (panoráma s asistencí)		Vypnuto	Vypnuto	0,0
 (portrét domác. zvířat)	 ³	 ⁶	Vypnuto	0,0

	Blesk (32)	Samospoušť (34)	Makro (35)	Korekce expozice (36)
 (speciální efekty)		Vypnuto	Vypnuto	0,0
 (inteligentní portrét)		Vypnuto ⁷	Vypnuto ³	0,0 ⁸
 (auto)		Vypnuto	Vypnuto	0,0 ⁹

¹ Fotoaparát automaticky vybere vhodný režim blesku pro vybraný program. Ručně lze vybrat nastavení  (vypnuto).

² Nelze změnit. Pokud je vybrána možnost , fotoaparát přechází do režimu makro.

³ Nelze změnit.

⁴ Nelze změnit. Nastavení režimu blesku je pevné při doplňkovém záblesku s redukcí efektu červených očí.

⁵ Lze použít režim synchronizace blesku s dlouhými časy závěrky a s redukcí efektu červených očí.

⁶ Samospoušť nelze použít. Možnost Aut. portrét dom. zvířat lze zapnout nebo vypnout ([23](#)).

⁷ Vedle samospouště lze použít také funkci  **Samosp. det. úsměv** ([29](#)).

⁸ Zobrazí se obrazovka vylepšení vzhledu ([28](#)).







⁹ Zobrazí se kreativní posuvník ([31](#)).

Zaostření

Zaostřovací pole se mění podle režimu fotografování.

Používání detekce tváří

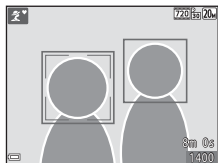

V následujících režimech fotografování fotoaparát automaticky zaostřuje na obličeje lidí pomocí funkce detekce obličeje.

- Nastavení   **Portrét**,   **Noční portrét** nebo  **Protisvětlo** v režimu  (aut. volba motiv. prog.) (📖19)
- Motivový program **Portrét** nebo **Noční portrét** (📖20)
- Režim Inteligentní portrét (📖28)
- Pokud je možnost **Rež. činnosti zaostř. polí** (📖67) v režimu  (auto) (📖30) nastavena na hodnotu **Prior. ostř. na obličeje**.



Pokud fotoaparát detekuje více než jeden obličej, zobrazí se dvojitý rámeček okolo obličeje, na který fotoaparát zaostří, a jednoduché rámečky okolo ostatních obličejů.

Při namáčknutí tlačítka spouště do poloviny, když nejsou detekovány žádné tváře:

- V režimu  (aut. volba motiv. prog.) se zaostřovací pole mění podle programu.
- V motivových programech **Portrét** a **Noční portrét** a v režimu Inteligentní portrét fotoaparát zaostří na oblast uprostřed záběru.
- V režimu  (auto) fotoaparát vybere zaostřovací pole, v němž se nachází nejbližší objekt.

Poznámky k funkci detekce tváří

- Schopnost fotoaparátu detekovat tváře závisí na řadě faktorů včetně toho, jakým směrem jsou obličeje otočeny.
- Fotoaparát nedokáže detekovat obličeje v následujících situacích:
 - při částečném zakrytí obličeje slunečními brýlemi nebo jinou překážkou,
 - v situacích, kdy tvář zabírá příliš velkou nebo příliš malou část záběru.

Používání změkčení pleti

Po uvolnění závěrky v jednom z následujících režimů fotografování fotoaparát detekuje lidské obličej a zpracuje snímek tak, aby byly změkčeny pleťové tóny (až tři obličej).

- Režim Inteligentní portrét (📖28)
 - Lze upravit míru efektu **Změkčení pleti**.
- Nastavení 📷 **Portrét**, 📷 **Noční portrét** nebo 📷 **Protisvětlo** v režimu **SCN** (aut. volba motiv. prog.) (📖19)
- **Portrét** nebo **Noční portrét** (📖20)

Pomocí funkce **Vylepšení vzhledu** (📖52) lze na uložené snímky použít editační funkce, jako je například **Změkčení pleti**, a to i po pořízení snímků.

✓ Poznámky k funkci změkčení pleti

- Uložení snímků po jejich pořízení může trvat déle než obvykle.
- V některých situacích nemusí být dosaženo požadovaného výsledku změkčení pleti a funkce změkčení pleti může ovlivnit oblasti snímku, ve kterých se nenacházejí žádné obličej.

Používání funkce Zaost. s vyhled. hlav. obj.

Pokud je položka **Rež. činnosti zaostř. polí** (📖67) v režimu 📷 (auto) nastavena na hodnotu **Zaost. s vyhled. hlav. obj.**, při namáčknutí tlačítka spouště do poloviny fotoaparát zaostří následujícím způsobem.

- Fotoaparát detekuje hlavní objekt a zaostří na něj. Když je objekt zaostřen, zaostřovací pole se zobrazí zeleně. Pokud je detekována lidská tvář, fotoaparát automaticky nastaví prioritu ostření na tvář.

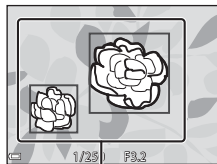

Zaostřovací pole

- Pokud není detekován žádný hlavní objekt, fotoaparát automaticky vybere jedno nebo více z devíti zaostřovacích polí, v němž se nachází nejbližší objekt. Když je objekt zaostřený, zaostřená zaostřovací pole se zobrazují zeleně.

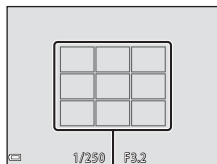

Zaostřovací pole

✓ Poznámky k funkci Zaost. s vyhled. hlav. obj.

- To, který objekt fotoaparát detekuje jako hlavní, závisí na podmínkách fotografování.
- Hlavní objekt nelze detekovat při použití některých nastavení položky **Vyvážení bílé barvy**.
- Fotoaparát nemusí správně detekovat hlavní objekt v následujících situacích:
 - Když je objekt velmi tmavý nebo světlý
 - Hlavní objekt nemá jasné barvy
 - Záběr je komponován tak, že se hlavní objekt nachází na okraji monitoru
 - Hlavní objekt obsahuje opakující se vzor

Objekty nevhodné pro autofokus



Fotoaparát v následujících situacích nemusí zaostřovat očekávaným způsobem. V ojedinělých případech nemusí být objekt zaostřen, přestože jsou zaostřovací pole nebo indikace zaostření zobrazeny zeleně:

- Objekt je velmi tmavý
- Scéna obsahuje objekty s velmi různými úrovněmi jasu (např. slunce za objektem, kvůli čemuž se daný objekt jeví jako velmi tmavý)
- Mezi objektem a okolím není žádný kontrast (např. postava v bílé košili před bílou zdí)
- Několik objektů v různé vzdálenosti od fotoaparátu (např. objekt v kleci)
- Objekty s opakujícím se vzorem (žaluzie, budovy s více řadami podobných oken atd.)
- Objekt se rychle pohybuje

V uvedených situacích zkuste stisknout tlačítko spouště do poloviny a několikrát znovu zaostřit nebo zaostřete na jiný objekt, který je ve stejné vzdálenosti od fotoaparátu jako fotografovaný objekt, a použijte blokování zaostření (📖43).

Blokování zaostření

Pokud fotoaparát neaktivuje zaostřovací pole obsahující požadovaný objekt, použijte funkci blokování zaostření.

1 V režimu  (auto) nastavte položku **Rež. činnosti zaostř.** **polí** na hodnotu **Střed** ( 67).

2 Umístěte objekt doprostřed záběru a namáčkněte tlačítko spouště do poloviny.

- Fotoaparát zaostří na objekt a zaostřovací pole se zobrazuje zeleně.
- Expozice je také uzamknuta.

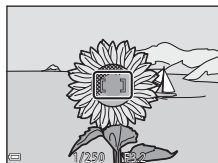

3 Změňte kompozici snímku bez zvednutí prstu.

- Udržujte stejnou vzdálenost mezi fotoaparátem a objektem.

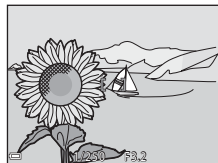

4 Stisknutím tlačítka spouště až na doraz pořídte snímek.



Funkce, které při fotografování nelze použít současně

Některé funkce nelze použít s jinými možnostmi menu.

Omezená funkce	Položka	Popis
Režim blesku	Sériové snímání (📖65)	Pokud je vybrána možnost Sériové snímání , blesk nelze použít.
	Kontrola mrknutí (📖71)	Pokud je možnost Kontrola mrknutí nastavena na hodnotu Zapnuto , nelze použít blesk.
Samospoušť	Rež. činnosti zaostř. polí (📖67)	Pokud je vybrána možnost Sledování objektu , nelze použít samospoušť.
Režim makro	Rež. činnosti zaostř. polí (📖67)	Pokud je vybrána možnost Sledování objektu , nelze použít režim makro.
Režim obrazu	Citlivost ISO (📖66)	Pokud je vybrána možnost 3200 , pro režim obrazu lze zvolit pouze nastavení 4M 2272x1704 , 2M 1600x1200 nebo VGA 640x480 . Pokud je při nastavení položky Citlivost ISO na hodnotu 3200 vybráno jiné nastavení režimu obrazu, nastavení režimu obrazu se automaticky změní na hodnotu 4M 2272x1704 .
Vyvážení bílé barvy	Odstín (používání kreativního posuvníku) (📖31)	Při nastavení položky Odstín pomocí kreativního posuvníku, není v menu fotografování k dispozici nastavení Vyvážení bílé barvy .
Rež. činnosti zaostř. polí	Digitální zoom (📖84)	Při aktivním digitálním zoomu je bez ohledu na nastavení položky Rež. činnosti zaostř. polí zaostřený střed záběru.
El. redukce vibrací	Citlivost ISO (📖66)	Pokud je vybráno jiné nastavení než Auto , elektronická redukce vibrací je vypnuta.
	Sériové snímání (📖65)	Pokud je vybráno nastavení Sériové snímání , elektronická redukce vibrací je vypnuta.
	Kontrola mrknutí (📖71)	Pokud je vybráno nastavení Zapnuto , elektronická redukce vibrací je vypnuta.

Omezená funkce	Položka	Popis
Digitální zoom	Rež. činnosti zaostř. polí (📖67)	Pokud je vybrána možnost Sledování objektu , nelze použít digitální zoom.
Zvuk závěrky	Sériové snímání (📖65)	Pokud je vybráno nastavení Sériové snímání , zvuk závěrky je vypnutý.

✓ **Poznámky k digitálnímu zoomu**

- V závislosti na režimu fotografování nebo aktuálním nastavení nemusí být k dispozici digitální zoom (📖84).
- Při aktivním digitálním zoomu je zaostřený střed kompozice.

Funkce pro přehrávání

Zvětšený výřez snímku

Chcete-li snímek zvětšit, pohněte v režimu přehrávání jednotlivých snímků (📖14) ovladačem zoomu do polohy **T** (📄) zvětšení výřezu snímku).

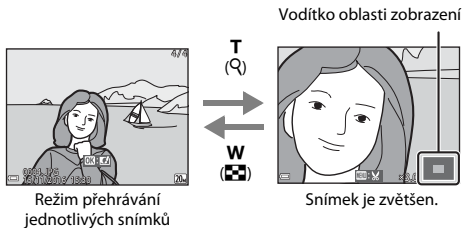

- Měřítko zobrazení lze upravit pohybem ovladače zoomu do polohy **W** (📄) nebo **T** (📄).
- Pokud chcete prohlédnout jinou oblast snímku, stiskněte multifunkční volič ▲▼◀▶.
- Při zobrazení zvětšeného snímku se lze stisknutím tlačítka **OK** vrátit do režimu přehrávání jednotlivých snímků.



Ořezávání snímků

Při zobrazení zvětšeného snímku můžete stisknutím tlačítka **MENU** snímek oříznout tak, aby obsahoval pouze viditelnou část, a uložit jej jako zvláštní soubor (📖54).

Přehrávání náhledů snímků, zobrazení kalendáře

Pohybem ovladače zoomu do polohy **W** (🗨️) přehrávání náhledů snímků) v režimu přehrávání jednotlivých snímků (📖14) lze zobrazit náhledy snímků.







- Počet zobrazených náhledů lze změnit pohybem ovladače zoomu do polohy **W** (🗨️) nebo **T** (🔍).
- V režimu přehrávání náhledů vyberte snímek stisknutím multifunkčního voliče ▲▼◀▶ a potom snímek zobrazte v režimu přehrávání jednotlivých snímků stisknutím tlačítka Ⓞ.
- V režimu zobrazení kalendáře vyberte datum stisknutím ▲▼◀▶ a poté stisknutím tlačítka Ⓞ zobrazte snímky pořízené v tento den.



✓ Poznámky k zobrazení kalendáře





Pro snímky pořízené bez nastaveného data se používá datum 1. ledna 2016.

Režim Zobr. podle data

Stiskněte tlačítko  (režim přehrávání) → Tlačítko  →  Zobr. podle data
→ Tlačítko 

Vyberte datum pomocí multifunkčního voliče ▲▼ a potom přehrajte snímky pořízené ve vybraný den stisknutím tlačítka .

- Funkce v menu přehrávání () lze použít pro snímky ve vybraném datu pořízení (kromě funkce **Kopie**).
- Na obrazovce pro výběr data pořízení jsou k dispozici následující operace.
 - Tlačítko **MENU**: K dispozici jsou níže uvedené funkce.
 - Presentace
 - Ochrana*
 - * Stejně nastavení lze použít pro všechny snímky pořízené ve vybraný den.
 - Tlačítko : Maže všechny snímky pořízené ve vybraný den.

Zobr. podle data		
	18/11/2016	[3]
	13/11/2016	[2]
	08/11/2016	[1]
	03/11/2016	[10]

Poznámky k režimu Zobr. podle data

- Vybrat lze až 29 posledních dat. Existují-li snímky pro více než 29 dat, budou všechny snímky uložené dříve než posledních 29 dat zobrazeny společně v kategorii **Ostatní**.
- Lze zobrazit 9.000 posledních snímků.
- Pro snímky pořízené bez nastaveného data se používá datum 1. ledna 2016.

Úprava snímků (statické snímky)

Před úpravou snímků

V tomto fotoaparátu můžete snadno upravovat snímky. Upravené kopie jsou ukládány jako samostatné soubory.

Editované kopie se ukládají se stejným datem a časem pořízení jako původní snímky.

Omezení k úpravám snímků



- Snímek lze upravit maximálně 10krát.
- Snímky určitých velikostí nebo s určitými editačními funkcemi nelze upravit.



Rychlé efekty: změna odstínu nebo nálady

Typ rychlého efektu	Popis
Malba	Hlavně upravuje odstín a dodává snímku jiný vzhled.
Fotografická ilustrace / Změkčení portrétu / Rybí oko / Filtr typu hvězda / Efekt miniatury	Zpracovává snímky různými efekty.

- 1** Zobrazte snímek, na který chcete použít efekt, v režimu přehrávání jednotlivých snímků a stiskněte tlačítko .



- 2** Pomocí multifunkčního voliče  vyberte požadovaný efekt a stiskněte tlačítko .



- Pohybem ovladačem zoomu () do polohy **T** () přepnete do režimu přehrávání jednotlivých snímků. Pohybem do polohy **W** () přepnete na zobrazení náhledů.
- Chcete-li úpravy ukončit bez uložení upraveného snímku, stiskněte tlačítko **MENU**.







- 3** Vyberte položku **Ano** a stiskněte tlačítko .

- Vytvoří se upravená kopie snímku.

Rychlé vylepšení: zvýšení kontrastu a sytosti



Stiskněte tlačítko  (režim přehrávání) → Vyberte snímek → Tlačítko **MENU** → Rychlé vylepšení → Tlačítko 

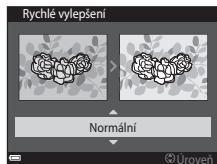

Pomocí multifunkčního voliče   vyberte stupeň použití efektu a stiskněte tlačítko .

- Vpravo se zobrazí upravená verze.
- Chcete-li postup ukončit bez uložení kopie, stiskněte tlačítko .



D-Lighting: zvýšení jasu a kontrastu



Stiskněte tlačítko  (režim přehrávání) → Vyberte snímek → Tlačítko **MENU** → D-Lighting → Tlačítko 

Pomocí tlačítek   multifunkčního voliče vyberte možnost **OK** a stiskněte tlačítko .

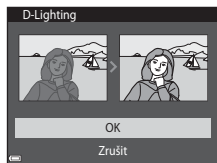
- Vpravo se zobrazí upravená verze.
- Pokud chcete ukončit postup bez uložení kopie, vyberte položku **Zrušit** a stiskněte tlačítko .



Kor. ef. červených očí: korekce efektu červených očí při fotografování s bleskem

Stiskněte tlačítko  (režim přehrávání) → Vyberte snímek → Tlačítko MENU → Kor. ef. červených očí → Tlačítko 

Prohlédněte si náhled výsledku a stiskněte tlačítko .



- Chcete-li postup ukončit bez uložení kopie, stiskněte multifunkční volič .







Poznámky ke korekci efektu červených očí

- Korekci efektu červených očí lze použít pouze na snímky, na kterých jsou detekovány červené oči.
- Korekce efektu červených očí může být použita na zvířata (psy nebo kočky), i když jejich oči nejsou červené.
- Korekce efektu červených očí nemusí na některých snímcích poskytovat očekávané výsledky.
- V ojedinělých případech může být korekce efektu červených očí použita na oblasti snímku, kde to není potřeba.





Vylepšení vzhledu: vylepšení lidských obličejů











Stiskněte tlačítko  (režim přehrávání) → Vyberte snímek → Tlačítko **MENU** → Vylepšení vzhledu → Tlačítko 

- 1** Pomocí multifunkčního voliče     vyberte obličej, který chcete vylepšit, a stiskněte tlačítko .

- Pokud je vybrána pouze jedna tvář, pokračujte ke kroku 2.



- 2** Vyberte efekt tlačítky , tlačítky   vyberte úroveň efektu a poté stiskněte tlačítko .

- Je možné použít více efektů současně. Před stisknutím tlačítka  upravte nebo zkontrolujte nastavení pro všechny efekty.
 (Zmenšení tváře),  (Změkčení pleti),  (Skrutí kruhů pod očima),  (Zvětšení očí),  (Vybělení očí),  (Oční stíny),  (Řasenka),  (Vybělení zubů),  (Rtěnka),  (Přidání růžové do tváří)
- Na obrazovku pro výběr osoby se můžete vrátit stisknutím tlačítka **MENU**.

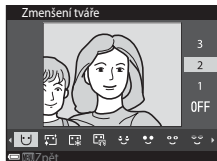

- 3** Prohlédněte si náhled výsledku a stiskněte tlačítko .

- Chcete-li změnit nastavení, vraťte se ke kroku 2 stisknutím tlačítka .
- Chcete-li úpravy ukončit bez uložení upraveného snímku, stiskněte tlačítko **MENU**.

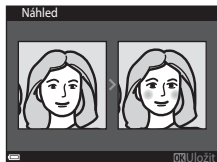

4 Vyberte položku **Ano** a stiskněte tlačítko **OK**.

- Vytvoří se upravená kopie snímku.

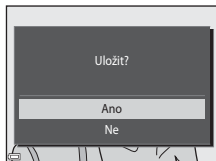

✓ Poznámky k funkci vylepšení vzhledu

- Najednou lze upravit pouze jednu tvář. Pokud chcete upravit jinou tvář ve stejném snímku, vyberte upravenou kopii snímku a proveďte další úpravy.
- Podle toho, jakým směrem jsou obličeje otočeny nebo jaký je jas obličejů, fotoaparát nemusí přesně obličeje detekovat nebo výsledky použití funkce vylepšení vzhledu nemusí odpovídat vašim očekáváním.
- Jestliže nejsou detekovány žádné obličeje, zobrazí se upozornění a na obrazovce se zobrazí menu přehrávání.
- Funkce vylepšení vzhledu je k dispozici pouze pro snímky zachycené s citlivostí ISO 1600 nebo nižší a velikostí obrazu 640 x 480 nebo větší.

Malý snímek: zmenšení velikosti snímku

Stiskněte tlačítko **▶** (režim přehrávání) → Vyberte snímek → Tlačítko **MENU** → Malý snímek → Tlačítko **OK**

1 Pomocí multifunkčního voliče **▲▼** vyberte požadovanou velikost kopie a stiskněte tlačítko **OK**.

- Snímky pořízené s nastavením režimu obrazu **16:9 31 M 5120x2880** jsou ukládány s velikostí obrazu 640 x 360 a snímky pořízené s nastavením režimu obrazu **1:1 3864x3864** jsou ukládány s velikostí obrazu 480 x 480. Stisknutím tlačítka **OK** přejděte ke kroku 2.

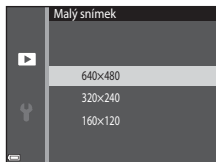

2 Vyberte položku **Ano** a stiskněte tlačítko **OK**.

- Vytvoří se upravená kopie (kompresní poměr přibližně 1:16).

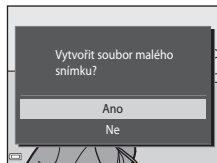

Oříznutí: vytvoření oříznuté kopie snímku

1 Zvětšíte snímek pohybem ovladače zoomu (📖46).

2 Přesuňte snímek tak, aby byla zobrazena pouze část, kterou chcete ponechat, a poté stiskněte tlačítko **MENU** (menu).

- Chcete-li upravit měřítko zobrazení, pohněte ovladačem zoomu do polohy **T** (🔍) nebo **W** (📐). Nastavte měřítko zobrazení, při kterém je zobrazen symbol **MENU**: ✂️.
- Pomocí multifunkčního voliče ▲▼◀▶ zobrazte požadovanou část snímku.



3 Vyberte položku **Ano** a stiskněte tlačítko **OK**.

- Vytvoří se upravená kopie snímku.

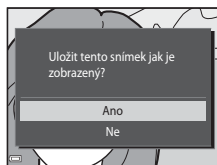

Velikost obrazu

Kopie vytvořené pomocí funkce malý snímek nebo oříznuté na velikost 320 × 240 nebo menší jsou na obrazovce přehrávání zobrazeny v malé velikosti a nelze je oříznout.



Oříznutí snímku v jeho aktuální orientaci na výšku

Otočte snímek pomocí možnosti **Otočit snímek** (📖73) tak, aby byl zobrazen v orientaci na šířku. Po oříznutí snímku otočte oříznutý snímek zpět do orientace na výšku.

Záznam a přehrávání videosekvencí

1 Zobrazte obrazovku fotografování.

- Zkontrolujte zbývající dobu záznamu videa.
- Pokud je možnost **El. redukce vibrací** (📖 83) v menu nastavení nastavena na hodnotu **Zapnuto**, je zapnuta elektronická redukce vibrací a je redukováno chvění fotoaparátu.

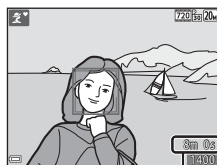

Zbývající doba záznamu videosekvence

2 Stisknutím tlačítka ● (📷 záznam videosekvence) zahájíte záznam videosekvence.

- Fotoaparát zaostří na střed záběru.

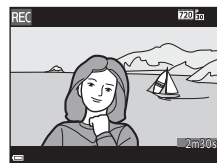
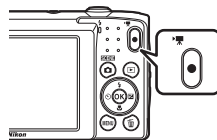

3 Opětovným stisknutím tlačítka ● (📷 záznam videosekvence) zastavíte záznam.

4 Vyberte videosekvenci v režimu přehrávání jednotlivých snímků a přehrajte ji stisknutím tlačítka ⏪.

- Videosekvence jsou označeny symbolem možnosti videa.



Možnosti videa

Oblast zachycená ve videosekvencích

- Oblast zachycená ve videosekvenci závisí na nastavení položky **Možnosti videa** v menu videa.
- Pokud je položka **Info o snímku** v části **Nastavení monitoru** (📖80) v menu nastavení nastavena na hodnotu **Rám. videa+auto. info**, oblast, kterou bude vidět ve videu, lze ověřit před zahájením nahrávání videa.

Maximální doba záznamu videosekvence

Jednotlivé soubory videosekvencí nemohou přesáhnout velikost 2 GB nebo délku 29 minut, i když je na paměťové kartě dostatek volného prostoru pro delší záznam.

- Zbývající doba záznamu je zobrazena na obrazovce záznamu.
- Skutečná zbývající doba záznamu se může lišit v závislosti na obsahu, pohybu objektů a typu paměťové karty.
- Pro záznam videosekvencí se doporučují paměťové karty s rychlostí SD 6 nebo rychlejší (📖122). Pokud bude použita paměťová karta s nižší rychlostí, záznam videosekvence se může nečekaně zastavit.

✓ Poznámky k teplotě fotoaparátu

- Při dlouhodobém nahrávání videosekvencí nebo při použití fotoaparátu v teplých oblastech se může fotoaparát zahřát.
- Pokud se vnitřek fotoaparátu při nahrávání videosekvence příliš zahřeje, fotoaparát automaticky ukončí nahrávání.
Zobrazí se doba, která zbývá do ukončení nahrávání (🕒10s).
Po ukončení nahrávání se fotoaparát vypne.
Nechte fotoaparát vypnutý, dokud vnitřek fotoaparátu nevychladne.

Poznámky k nahrávání videosekvencí

✓ Poznámky k ukládání snímků a videosekvencí

Indikace ukazující počet zbývajících expozičních a indikace ukazující zbývajících délkou záznamu při ukládání snímků a videosekvencí bliká. Pokud indikace bliká, **neotevírejte krytku prostoru pro baterii / slotu pro paměťovou kartu a nevyndávejte baterii ani paměťovou kartu.** Mohlo by dojít ke ztrátě dat nebo poškození fotoaparátu nebo paměťové karty.

✓ Poznámky k nahraným videosekvencím

- Pokud je při nahrávání videosekvencí položka **Možnosti videa** nastavena na hodnotu **720p 720/30p** nebo **720p 720/25p**, obrazový úhel (oblast zachycená ve videosekvenci) je menší než při pořizování statických snímků.
- Po zahájení záznamu videosekvence nelze nastavit optický zoom.
- Při použití digitálního zoomu může dojít k zhoršení kvality obrazu. Objekty mohou být až 4x větší ve srovnání s nastavením zoomu při zahájení záznamu.
- Může se zaznamenat zvuk způsobený používáním zoomu, pohybem objektivu při používání automatického zaostřování nebo ovládním clony, když se změní jas.
- Videosekvence budou zaznamenávány s jevem zvaným smear (📖102) viditelném na monitoru při záznamu. Při nahrávání videosekvencí se doporučuje vyhnout jasným objektům, jako je slunce, odrazy slunečních paprsků a elektrická světla.
- V závislosti na vzdálenosti objektu nebo použitém zoomu se při záznamu a přehrávání videosekvence mohou na objektech s opakovaným vzorem (látka, okna atd.) objevit barevné pruhy. K tomu dochází, když se vzor na objektu a rozvržení obrazového snímače vzájemně ruší; nejde o poruchu.

✓ Poznámky k funkci El. redukce vibrací při nahrávání videosekvencí

Pokud je při nahrávání videosekvencí položka **El. redukce vibrací** (📖83) v menu nastavení nastavena na hodnotu **Zapnuto**, obrazový úhel (oblast zachycená ve videosekvenci) je menší než při pořizování statických snímků.

✓ Poznámky k autofokusu při záznamu videosekvencí

Autofokus nemusí pracovat očekávaným způsobem (📖42). V takovém případě zkuste provést následující postupy:

1. Před zahájením nahrávání videosekvence nastavte možnost **Režim autofokusu** v menu videa na hodnotu **Jednorázové zaostření** (výchozí nastavení).
2. Zamiřte na jiný objekt ve středu kompozice (který je ve stejné vzdálenosti od fotoaparátu jako fotografovaný objekt), stisknutím tlačítka **☉** (📖 záznam videosekvence) zahajte záznam videosekvence a potom změňte kompozici.

Operace při přehrávání videosekvence

Hlasitost lze nastavit pohybem ovladače zoomu (1).

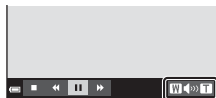

Indikace hlasitosti

Na monitoru jsou zobrazeny ovládací prvky přehrávání.

Následující operace lze provést tak, že multifunkčním voličem ◀▶ vyberete prvek a potom stisknete tlačítko OK.



Funkce	Symbol	Popis
Přejít zpět	◀	Podržením tlačítka OK můžete videosekvenci převinout zpět.
Posunout vpřed	▶	Podržením tlačítka OK můžete videosekvenci převinout vpřed.
Pozastavit	⏸	Pozastavení přehrávání. Po pozastavení lze provést následující operace.
		◀⏸ Přechod zpět o jeden snímek videosekvence. Podržením tlačítka OK můžete videosekvenci převinout zpět souvisle.
		▶⏸ Přechod vpřed o jeden snímek videosekvence. Podržením tlačítka OK můžete videosekvenci převinout vpřed souvisle.
		▶ Obnovení přehrávání.
Konec	■	Návrat do režimu přehrávání jednotlivých snímků.

Používání menu

Následující menu lze nastavit stisknutím tlačítka **MENU** (menu).

- **📷 Menu fotografování**
Lze otevřít stisknutím tlačítka **MENU** na obrazovce fotografování.
Umožňuje změnit velikost obrazu a kvalitu obrazu, nastavení sériového snímání atd.
- **▶ Menu přehrávání**
Lze otevřít stisknutím tlačítka **MENU** při prohlížení snímků v režimu přehrávání jednotlivých snímků nebo režimu přehrávání náhledů snímků.
Umožňuje upravit snímky, přehrát prezentace atd.
- **🎥 Menu videa**
Lze otevřít stisknutím tlačítka **MENU** na obrazovce fotografování.
Umožňuje upravit nastavení záznamu videosekvencí.
- **🔧 Menu nastavení**
Umožňuje nastavit základní funkce fotoaparátu jako jsou datum a čas, jazyk zobrazení atd.

1 Stiskněte tlačítko **MENU** (menu).

- Zobrazí se menu.

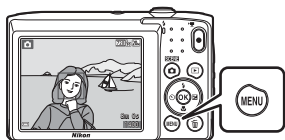

2 Stiskněte tlačítko ◀ multifunkčního voliče.

- Symbol aktuálního menu je zobrazen žlutě.



Symboly menu

3 Vyberte symbol menu a stiskněte tlačítko **OK**.

- Můžete vybrat možnosti menu.

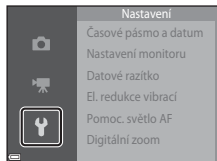

4 Vyberte možnost menu a stiskněte tlačítko **OK**.

- V závislosti na aktuálním režimu fotografování nebo stavu fotoaparátu nemusí být možné některé možnosti menu nastavit.

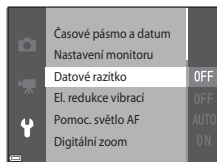

5 Vyberte nastavení a stiskněte tlačítko **OK**.

- Vybrané nastavení se použije.
- Až budete chtít z menu odejít, stiskněte tlačítko **MENU**.
- Pokud je zobrazeno menu, můžete přepnout na režim fotografování stisknutím tlačítka spouště, tlačítka  nebo tlačítka .

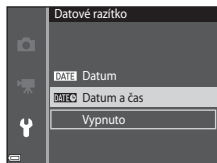

Menu fotografování (pro režim (auto))

Režim obrazu (velikost a kvalita obrazu)

Aktivujte režim fotografování* → Tlačítko MENU → Režim obrazu → Tlačítko 

* Toto nastavení lze změnit také v jiných režimech fotografování, než je režim auto. Změněné nastavení se použije také pro ostatní režimy fotografování.

Vyberte kombinaci velikosti obrazu a kompresního poměru, která se použije při ukládání snímků.

Čím je nastavení režimu obrazu vyšší, tím jsou větší rozměry, ve kterých lze snímek tisknout, a čím je nižší komprimační poměr, tím je vyšší kvalita snímků. Současně se ale snižuje počet snímků, které lze uložit.

Možnost*	Kompresní poměr	Poměr stran (vodorovná vůči svislé)
 5152×3864 ★	Přibl. 1:4	4:3
 5152×3864 (výchozí nastavení)	Přibl. 1:8	4:3
 3648×2736	Přibl. 1:8	4:3
 2272×1704	Přibl. 1:8	4:3
 1600×1200	Přibl. 1:8	4:3
 640×480	Přibl. 1:8	4:3
 5120×2880	Přibl. 1:8	16:9
 3864×3864	Přibl. 1:8	1:1

* Číselné hodnoty představují počet zaznamenaných pixelů.

Příklad:  5152×3864 = přibl. 20 megapixelů, 5152 × 3864 pixelů

Poznámky k tisku snímků s poměrem stran 1:1

Při tisku snímků s poměrem stran 1:1 změňte nastavení tiskárny na možnost „S okrajem“. Některé tiskárny nemohou tisknout snímky s poměrem stran 1:1.

Poznámky k režimu obrazu

Tato funkce nemusí být k dispozici s některými jinými funkcemi (📖44).





Počet snímků, které lze uložit

- Přibližný počet snímků, které lze uložit, můžete zkontrolovat na monitoru při fotografování (📖10).
- Vzhledem ke komprimaci JPEG se může počet snímků, které lze uložit, výrazně lišit v závislosti na obsahu snímků, a to i v případě použití paměťových karet se stejnou kapacitou a stejného nastavení režimu obrazu. Počet snímků, které lze uložit, se může lišit také v závislosti na značce paměťové karty.
- Pokud je počet zbývajících snímků 10.000 nebo více, zobrazuje počítadlo zbývajících snímků hodnotu „9999“.

Vyvážení bílé barvy (nastavení odstínu)

Aktivujte režim fotografování → Tlačítko  (režim fotografování) → Režim 
(auto) → Tlačítko  → Tlačítko **MENU** → Vyvážení bílé barvy → Tlačítko 

Upravte vyvážení bílé podle zdroje světla nebo povětrnostních podmínek, aby barvy na snímku odpovídaly tomu, co vidíte očima.

Položka	Popis
AUTO Auto (výchozí nastavení)	Vyvážení bílé se nastaví automaticky.
PRE Manuální nastavení	Použijte, pokud nelze dosáhnout požadovaného výsledku s nastavením Auto , Žárovkové světlo atd. (📖64).
 Denní světlo	Tuto volbu použijte při fotografování pod přímým slunečním světlem.
 Žárovkové světlo	Tuto volbu použijte při umělém žárovkovém osvětlení.
 Zářivkové světlo	Tuto volbu použijte při zářivkovém světle.
 Zataženo	Tuto volbu použijte pod zataženou oblohou.
 Blesk	Použijte s bleskem.

Poznámky k funkci Vyvážení bílé

- Pokud je vyvážení bílé nastaveno na jinou hodnotu než **Auto** nebo **Blesk**, nastavte blesk na hodnotu  (vypnuto) (📖32).
- Tato funkce nemusí být k dispozici s některými jinými funkcemi (📖44).

Používání manuálního nastavení

Níže uvedeným postupem můžete při fotografování změřit hodnotu vyvážení bílé barvy podle aktuálních světelných podmínek.

1 Pod osvětlení, při kterém chcete fotografovat, umístěte bílý nebo šedý referenční objekt.

2 Pomocí multifunkčního voliče ▲▼ vyberte v menu **Vyvážení bílé barvy** položku **Manuální nastavení** a stiskněte tlačítko **OK**.

- Fotoaparát nastaví ohnisko pro měření vyvážení bílé barvy.

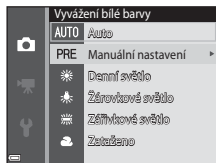

3 Vyberte možnost **Měření**.

- Chcete-li použít poslední naměřenou hodnotu, vyberte položku **Zrušit** a stiskněte tlačítko **OK**.



4 Zaměřte bílý nebo šedý referenční objekt v měřicím okně a změřte hodnotu stisknutím tlačítka **OK**.

- Dojde k uvolnění závěrky a provede se měření (není uložen žádný snímek).

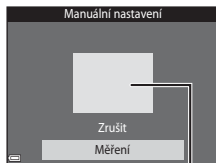



Měřicí okno

✓ Poznámky k Manuálnímu nastavení

Hodnotu pro osvětlení bleskem nelze měřit s nastavením **Manuální nastavení**. Při fotografování s bleskem nastavte možnost **Vyvážení bílé barvy** na hodnotu **Auto** nebo **Blesk**.

Sériové snímání





Aktivujte režim fotografování → Tlačítko  (režim fotografování) → Režim 
(auto) → Tlačítko  → Tlačítko **MENU** → Sériové snímání → Tlačítko 

Položka	Popis
 Jednotlivé snímky (výchozí nastavení)	Při každém stisknutí tlačítka spouště je zhotoven jeden snímek.
 Sériové snímání	Zatímco je tlačítko spouště drženo stisknuté, jsou sériově pořizovány snímky. <ul style="list-style-type: none">• Frekvence sériového snímání je přibližně 1,1 obr./s a maximální počet sériově pořizovaných snímků je přibližně 6 (když je režim obrazu nastaven na hodnotu  5152x3864).

Poznámky k sériovému snímání

- Zaostření, expozice a vyvážení bílé barvy jsou pevně nastaveny na hodnoty platné pro první snímek v každé sérii.
- Uložení snímků po jejich pořizení může chvíli trvat.
- Tato funkce nemusí být k dispozici s některými jinými funkcemi (44).

Citlivost ISO

Aktivujte režim fotografování → Tlačítko  (režim fotografování) →
Režim  (auto) → Tlačítko  → Tlačítko **MENU** → Citlivost ISO → Tlačítko 

Vyšší citlivost ISO umožňuje vyfotit tmavší objekty. V případě objektů s podobným jasem lze snímky pořídit s kratším časem závěrky, čímž lze omezit rozmazání způsobené chvěním fotoaparátu a pohybem objektu.

- Při nastavení vyšší citlivosti ISO mohou snímky obsahovat šum.

Položka	Popis
AUTO Auto (výchozí nastavení)	Citlivost je automaticky vybrána z rozsahu ISO 80 až 1600.
ISO AUTO Autom. ve zvol. rozsahu	Zvolte rozsah, v rámci kterého bude fotoaparát automaticky upravovat citlivost ISO; ISO 80–400 nebo ISO 80–800 .
80, 100, 200, 400, 800, 1600, 3200	Citlivost je zablokována na zadané hodnotě.

Poznámky k citlivosti ISO

Tato funkce nemusí být k dispozici s některými jinými funkcemi (44).

Poznámky k citlivosti ISO 3200

Když je položka **Citlivost ISO** nastavena na hodnotu **3200**, pro nastavení **Režim obrazu** jsou k dispozici pouze hodnoty  **2272×1704**,  **1600×1200** a  **640×480**. Vedle indikace citlivosti ISO na monitoru je zobrazen symbol .







Zobrazení citlivosti ISO na obrazovce fotografování

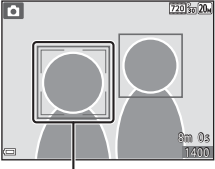
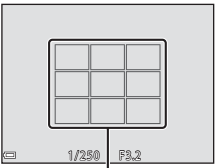

- Pokud se zvýší citlivost ISO, zatímco je vybrána možnost **Auto**, zobrazí se symbol .
- Pokud je vybrána možnost **Autom. ve zvol. rozsahu**, zobrazí se symbol maximální hodnoty citlivosti ISO.

Rež. činnosti zaostř. polí

Aktivujte režim fotografování → Tlačítko  (režim fotografování) → Režim 
(auto) → Tlačítko  → Tlačítko **MENU** → Rež. činnosti zaostř. polí → Tlačítko 

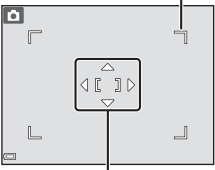
Nastavení režimu činnosti zaostřovacích polí.

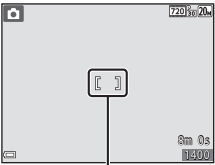
Položka	Popis
<p> Prior. ostř. na obličej</p>	<p>Když fotoaparát detekuje obličej, zaostří na něj. Další informace naleznete v části „Používání detekce tváří“ (139).</p>  <p>Zaostřovací pole</p> <p>Při komponování snímku bez lidských objektů nebo detekovaných tváří fotoaparát při stisknutí tlačítka spouště do poloviny automaticky vybere jedno nebo více z devíti zaostřovacích polí, v němž se nachází nejbližší objekt.</p>  <p>Zaostřovací pole</p>
<p> Manuálně</p>	<p>Pomocí multifunkčního voliče  můžete přesunout zaostřovací pole do oblasti, na kterou chcete zaostřit.</p> <ul style="list-style-type: none"> Pokud chcete pomocí multifunkčního voliče nakonfigurovat režim blesku nebo jiná nastavení, stiskněte tlačítko . Opětovným stisknutím tlačítka  se vrátíte na obrazovku pro přesunutí zaostřovacího pole. <p>Rozsah pohyblivého zaostřovacího pole</p>  <p>Zaostřovací pole</p>

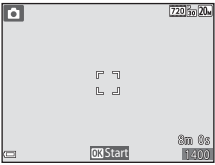
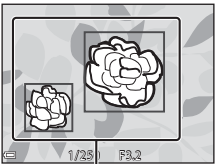
Položka	Popis
<p>[▪] Střed</p>	<p>Fotoaparát zaostří na objekt uprostřed kompozice.</p>  <p>Zaostřovací pole</p>
<p> Sledování objektu</p>	<p>Tato funkce slouží k fotografování objektů v pohybu. Registrovte objekt, na který má fotoaparát zaostřit. Zaostřovací pole se bude automaticky pohybovat a sledovat objekt. Další informace naleznete v části „Používání funkce sledování objektu“ (📖69).</p>  <p>Zaostřovací pole</p>
<p>[▪] Zaost. s vyhled. hlav. obj. (výchozí nastavení)</p>	<p>Když fotoaparát detekuje hlavní objekt, zaostří na něj. Další informace naleznete v části „Používání funkce Zaost. s vyhled. hlav. obj.“ (📖41).</p>  <p>Zaostřovací pole</p>



✓ Poznámky k režimu činnosti zaostřovacích polí

- Při aktivním digitálním zoomu je bez ohledu na nastavení položky **Rež. činnosti zaostř. polí** zaostřený střed záběru.
- Tato funkce nemusí být k dispozici s některými jinými funkcemi (📖44).

Používání funkce sledování objektu

Aktivujte režim fotografování → Tlačítko  (režim fotografování) → Režim  (auto) → Tlačítko  → Tlačítko **MENU** → Rež. činnosti zaostř. polí → Tlačítko  →  Sledování objektu → Tlačítko  → Tlačítko **MENU**

1 Zaregistrujte objekt.

- Zarovnejte objekt, který chcete sledovat, s rámečkem uprostřed monitoru a stiskněte tlačítko .
- Když je objekt registrován, zobrazí se okolo něj žlutý rámeček (zaostřovací pole) a fotoaparát jej začne sledovat.
- Pokud objekt nelze registrovat, rámeček se zobrazí červeně. Změňte kompozici a zkuste objekt zaregistrovat znovu.
- Pokud chcete zrušit registraci objektu, stiskněte tlačítko .
- Pokud už fotoaparát nemůže sledovat registrovaný objekt, zaostřovací pole zmizí. Zaregistrujte objekt znovu.

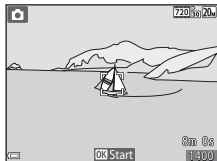

2 Domáčknutím tlačítka spouště pořídíte snímek.

- Jestliže stisknete tlačítko spouště, když není zobrazeno zaostřovací pole, fotoaparát zaostří na objekt uprostřed záběru.

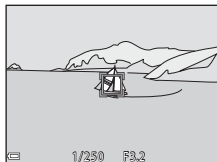

Poznámky ke Sledování objektu

- Pokud provedete operaci, jako je například změna zoomu, zatímco fotoaparát sleduje objekt, registrace se zruší.
- V některých situacích nemusí být sledování objektu možné.

Režim autofokusu

Aktivujte režim fotografování → Tlačítko  (režim fotografování) → Režim 
(auto) → Tlačítko  → Tlačítko **MENU** → Režim autofokusu → Tlačítko 

Nastavení způsobu, kterým fotoaparát zaostřuje při pořizování statických snímků.

Položka	Popis
AF-S Jednorázové zaostření (výchozí nastavení)	Fotoaparát zaostří pouze při stisknutí tlačítka spouště do poloviny.
AF-F Nepřetržitý AF	Fotoaparát zaostřuje neustále, i když není tlačítko spouště namáčknuté do poloviny. Během ostření je slyšet pohyb motoru objektivu.



Režim autofokusu pro záznam videosekvencí

Režim autofokusu pro záznam videosekvencí lze nastavit pomocí položky **Režim autofokusu** (77) v menu videa.

Menu Inteligentní portrét

- Další informace o možnosti **Režim obrazu** naleznete v části „Režim obrazu (velikost a kvalita obrazu)“ (📖61).

Kontrola mrknutí

Aktivujte režim fotografování → Tlačítko 📷 (režim fotografování) → Režim 😊 Inteligentní portrét → Tlačítko OK → Tlačítko MENU → Kontrola mrknutí → Tlačítko OK

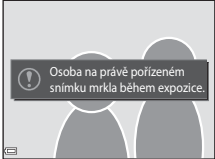
Položka	Popis	
 Zapnuto	<p>Fotoaparát pro každý snímek automaticky uvolní závěrku dvakrát a uloží snímek, na kterém jsou oči osoby otevřené.</p> <ul style="list-style-type: none">• Pokud fotoaparát zjistí, že na uloženém snímku mohla mít osoba oči zavřené, zobrazí se po dobu několika sekund varování uvedené vpravo.• Blesk nelze použít.	
Vypnuto (výchozí nastavení)	Vypne kontrolu mrknutí.	



Poznámky ke kontrole mrknutí

Tato funkce nemusí být k dispozici s některými jinými funkcemi (📖44).

Menu přehrávání



- Další informace o funkcích pro úpravu snímků naleznete v části „Úprava snímků (statické snímky)“ (📖49).

Prezentace

Stiskněte tlačítko  (režim přehrávání) → Tlačítko MENU → Prezentace → Tlačítko .



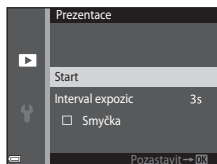

Postupné přehrání jednotlivých snímků v automatické „prezentaci“. Při přehrávání video souborů v prezentaci se zobrazuje vždy jen první snímek každého videa.

1 Pomocí tlačítek ▲▼ multifunkčního voliče vyberte možnost **Start** a stiskněte tlačítko .

- Je zahájeno přehrávání prezentace.
- Chcete-li změnit interval mezi snímky, zvolte před výběrem položky **Start** položku **Interval expozic**, stiskněte tlačítko  a nastavte požadovaný časový interval.
- Chcete-li, aby se prezentace automaticky opakovala, před výběrem položky **Start** vyberte položku **Smyčka** a stiskněte tlačítko .
- Maximální doba přehrávání je přibližně 30 minut, a to i v případě, že je povolena možnost **Smyčka**.



2 Ukončete prezentaci nebo obnovte její přehrávání.



- Při ukončení nebo pozastavení prezentace se zobrazí obrazovka uvedená vpravo. Pokud chcete prezentaci ukončit, vyberte možnost  a potom stiskněte tlačítko . Chcete-li pokračovat v prezentaci, vyberte položku  a potom stiskněte tlačítko .



Operace při přehrávání

- Pomocí tlačítek multifunkčního voliče  a  zobrazíte předchozí nebo další snímek. Stisknutím a podržením lze rychle přejít zpět nebo vpřed.
- Stisknutím tlačítka  můžete prezentaci pozastavit nebo ukončit.

Ochrana



Stiskněte tlačítko  (režim přehrávání) → Tlačítko MENU → Ochrana → Tlačítko 

Fotoaparát chrání vybrané snímky před nechtěným vymazáním.



Výběr snímků, které chcete chránit, nebo zrušení ochrany snímků na obrazovce pro výběr snímků (75).

Nezapomeňte, že při formátování paměťové karty nebo interní paměti fotoaparátu jsou trvale vymazána veškerá data, a to včetně chráněných souborů (86).

Otočit snímek

Stiskněte tlačítko  (režim přehrávání) → Tlačítko MENU → Otočit snímek → Tlačítko 

Určete orientaci, ve které jsou uloženy snímky zobrazeny při přehrávání. Snímky lze otočit o 90 stupňů ve směru hodinových ručiček nebo o 90 stupňů proti směru hodinových ručiček.

Vybírejte snímek na obrazovce pro výběr snímků (75). Na obrazovce Otočit snímek je možné stisknutím tlačítka multifunkčního voliče  snímek otočit o 90 stupňů.





Otočení o 90
stupňů proti směru
hodinových ručiček



Otočení o 90
stupňů ve směru
hodinových ručiček



Stisknutím tlačítka  nastavíte zobrazenou orientaci a uložíte informace o orientaci spolu se snímkem.

Kopie (kopírování snímků mezi paměťovou kartou a interní pamětí)

Stiskněte tlačítko  (režim přehrávání) → Tlačítko MENU → Kopie → Tlačítko 

Je možné kopírovat snímky mezi paměťovou kartou a interní pamětí.

- Když přepnete fotoaparát do režimu přehrávání, zatímco je vložena paměťová karta, na které nejsou žádné snímky, zobrazí se hlášení **V paměti nejsou žádné snímky**. V takovém případě vyberte položku **Kopie** stisknutím tlačítka MENU.

- 1** Multifunkčním voličem   vyberte cíl, do kterého chcete snímky zkopírovat, a stiskněte tlačítko .

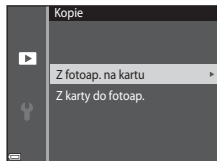

- 2** Vyberte požadovanou možnost kopírování a stiskněte tlačítko .

- Pokud zvolíte možnost **Vybrané snímky**, vyberte snímky pomocí obrazovky pro výběr snímků (75).

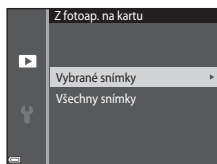

Poznámky ke kopírování snímků

- Lze kopírovat pouze soubory ve formátech, ve kterých tento fotoaparát umí soubory ukládat.
- Činnost není zaručena u snímků pořízených s jinou značkou fotoaparátu nebo u snímků, které byly upraveny v počítači.

Obrazovka pro výběr snímků

Pokud se při používání fotoaparátu zobrazí obrazovka pro výběr snímku, jako je ta vyobrazená vpravo, vyberte snímky následujícím způsobem.



1 Pomocí multifunkčního voliče ◀▶ vyberte snímek.

- Pohybem ovladačem zoomu (1) do polohy **T** (Q) přepnete zpět do režimu přehrávání jednotlivých snímků. Pohybem do polohy **W** (R) přepnete na zobrazení náhledů.
- Pro možnost **Otočit snímek** lze vybrat pouze jeden snímek. Pokračujte krokem 3.

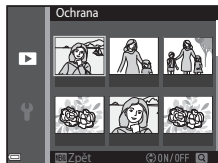

2 Pomocí tlačítek ▲▼ můžete vybrat snímky nebo zrušit jejich výběr (případně můžete pomocí nich určit počet kopií).

- Po výběru snímku se pod snímkem zobrazí symbol. Chcete-li vybrat další snímky, opakujte kroky 1 a 2.

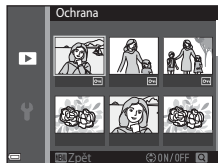

3 Výběr snímku potvrdíte stisknutím tlačítka OK.

- Po zobrazení dialogu pro potvrzení postupujte podle zobrazených pokynů.







Menu videa





Možnosti videa

Aktivujte režim fotografování → Tlačítko MENU → Symbol menu  → Možnosti videa → Tlačítko 

Vyberte požadované možnosti videa pro záznam. Možnosti videa, které lze nastavit, se mění v závislosti na nastavení položky **Režim video** (☞87).

- Pro záznam videosekvencí se doporučují paměťové karty s rychlostí SD 6 nebo rychlejší (☞122).

Položka (velikost obrazu / snímací frekvence)	Velikost obrazu	Poměr stran (vodorovná vůči svislé)
 720/30p  720/25p (výchozí nastavení*)	1280 × 720	16:9
 480/30p  480/25p	640 × 480	4:3
 240/30p  240/25p	320 × 240	4:3

* Při záznamu do interní paměti je výchozí nastavení  **480/30p** nebo  **480/25p** a možnosti  **720/30p** a  **720/25p** nelze vybrat.

Režim autofokusu

Aktivujte režim fotografování → Tlačítko MENU → Symbol menu  →
Režim autofokusu → Tlačítko 

Nastavení způsobu ostření fotoaparátu v režimu videosekvencí.

Položka	Popis
AF-S Jednorázové zaostření (výchozí nastavení)	Při zahájení nahrávání se zaostření zablokuje. Tuto možnost vyberte, pokud bude mezi fotoaparátem a objektem po celou dobu záznamu videa udržována víceméně stejná vzdálenost.
AF-F Nepřetržitý AF	Fotoaparát zaostřuje neustále během nahrávání videosekvence. Tuto možnost vyberte, pokud se bude v průběhu záznamu výrazně měnit vzdálenost mezi fotoaparátem a objektem. V nahrané videosekvenci může být slyšet zvuk ostření fotoaparátu. Aby zvuk ostření fotoaparátu nerušil záznam, doporučuje se použít nastavení Jednorázové zaostření .

Redukce hluku větru

Aktivujte režim fotografování → Tlačítko MENU → Symbol menu  →
Redukce hluku větru → Tlačítko 

Položka	Popis
 Zapnuto	Během záznamu videosekvencí redukuje zvuk, který vytváří vítr přecházející přes mikrofon. Při přehrávání mohou být špatně slyšet i jiné zvuky.
Vypnuto (výchozí nastavení)	Redukce hluku větru je vypnutá.

Menu nastavení

Časové pásmo a datum

Stiskněte tlačítko **MENU** → Symbol menu **Y** → Časové pásmo a datum → Tlačítko **OK**

Slouží k nastavení hodin fotoaparátu.

Položka	Popis
Datum a čas	<ul style="list-style-type: none">• Výběr políčka: stiskněte multifunkční volič ◀▶.• Nastavení data a času: stiskněte ▲▼.• Použít nastavení: vyberte nastavení minut a stiskněte tlačítko OK. 
Formát data	Vyberte možnost Rok/měsíc/den , Měsíc/den/rok nebo Den/měsíc/rok .
Časové pásmo	Nastavte časové pásmo a letní čas. <ul style="list-style-type: none">• Pokud po nastavení domácího časového pásma (🏠) nastavíte možnost Cílové místo cesty (🚶), automaticky se vypočítá časový rozdíl mezi cílem cesty a domácím časovým pásmem a uloží se datum a čas ve vybrané oblasti.

Nastavení časového pásma

- 1 Pomocí tlačítek **▲▼** multifunkčního voliče vyberte možnost **Časové pásmo** a stiskněte tlačítko **OK**.

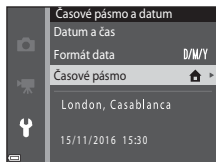

2 Vyberte možnost **Domácí čas.** **pásmo** nebo **Cílové místo cesty** a stiskněte tlačítko .



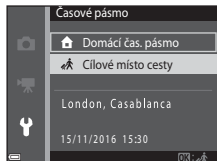

- Datum a čas zobrazený na monitoru se mění v závislosti na tom, zda je vybráno domácí časové pásmo nebo cílové místo cesty.

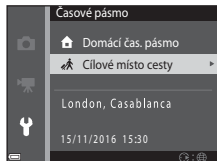

3 Stiskněte tlačítko .



4 Vyberte časové pásmo pomocí tlačítek .

- Stisknutím tlačítka  zapnete funkci letní čas, přičemž se zobrazí symbol . Stisknutím možnosti  zakážete funkci letního času.
- Stisknutím tlačítka  použijete časové pásmo.
- Pokud není pro domácí časové pásmo nebo časové pásmo cílového místa cesty zobrazen správný čas, nastavte správný čas v části **Datum a čas**.

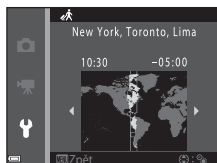









Nastavení monitoru

Stiskněte tlačítko **MENU** → Symbol menu  → Nastavení monitoru → Tlačítko **OK**

Položka	Popis
Info o snímku	Nastavení toho, zda se na monitoru mají zobrazovat informace či nikoli.
Kontrola snímku	Nastavení toho, zda se má zobrazit snímek okamžitě po jeho pořízení. • Výchozí nastavení: Zapnuto
Jas	Nastavení jasu. • Výchozí nastavení: 3

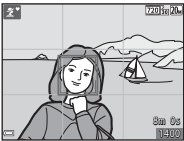
Info o snímku

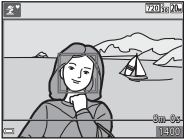
	Režim fotografování	Režim přehrávání
Zobrazit info		
Automatické info (výchozí nastavení)	Jsou zobrazeny stejné informace jako při nastavení Zobrazit info , a pokud není několik sekund provedena žádná operace, informace budou skryty jako při nastavení Skrýt info . Informace se znovu zobrazí při provedení operace.	
Skrýt info		

	Režim fotografování	Režim přehrávání
Pom. mřížka+auto. info	 <p>Kromě informací zobrazených s funkcí Automatické info je zobrazena i pomocná mřížka, která pomáhá při kompozici snímků. Pomocná mřížka není zobrazena při záznamu videosekvencí.</p>	 <p>Stejně jako Automatické info.</p>
Rám. videa+auto. info	 <p>Vedle informací zobrazených s možností Automatické info je před zahájením záznamu videosekvence zobrazen rámeček označující oblast, která bude při záznamu videa zachycena. Rámeček videosekvence není zobrazen při záznamu videosekvencí.</p>	 <p>Stejně jako Automatické info.</p>

Datové razítko

Stiskněte tlačítko **MENU** → Symbol menu  → Datové razítko → Tlačítko **OK** 

Při fotografování lze do snímků vkopírovat datum a čas pořízení. Informace lze vytisknout i s tiskárnou, která nepodporuje funkci vkopírování data.



Položka	Popis
DATE Datum	Do snímků je vkopírováno datum.
DATE Datum a čas	Do snímků je vkopírováno datum a čas.
Vypnuto (výchozí nastavení)	Datum a čas nebudou do snímků vkopírovány.



Poznámky k datovému razítku

- Vkopírované datum se stává trvalou součástí obrazových dat a nelze je vymazat. Datum a čas nelze vkopírovat do snímků po jejich pořízení.
- Datum a čas nelze vkopírovat v následujících situacích:
 - Při používání motivového programu **Panoráma s asistencí**
 - Při nahrávání videosekvencí
- Při použití malé velikosti obrazu může být obtížné přečíst vkopírované datum a čas.

Tisk data pořízení na snímcích bez datového razítka

Pokud chcete vkopírovat datum pořízení do snímků při jejich tisku, můžete přenést snímky do počítače a použít software ViewNX-i  (97).



El. redukce vibrací

Stiskněte tlačítko **MENU** → Symbol menu  → El. redukce vibrací → Tlačítko 



Slouží k aktivaci/deaktivaci elektronické redukce vibrací, která redukuje účinky chvění fotoaparátu při fotografování.

Položka	Popis
 Zapnuto	<p>Při pořizování statických snímků je elektronická redukce vibrací zapnuta, pokud jsou splněny všechny následující podmínky.</p> <ul style="list-style-type: none">• Režim blesku je nastaven na hodnotu Trvale vypnutý blesk nebo Synchr. blesku s dlouhými časy.• Čas závěrky je dlouhý.• Možnost Sériové snímání je nastavena na hodnotu Jednotlivé snímky.• Objekt je tmavý. <p>Při záznamu videosekvencí je elektronická redukce vibrací zapnuta vždy.</p>
Vypnuto (výchozí nastavení)	Elektronická redukce vibrací je vypnuta.

Poznámky k elektronické redukci vibrací



- Čím více se fotoaparát chvěje, tím menší účinek má elektronická redukce vibrací.
- Snímek pořízený s elektronickou redukcí vibrací může obsahovat šum.
- Elektronická redukce vibrací nefunguje za následujících okolností a v následujících expozičních režimech:
 - Při použití synchronizace blesku s dlouhými časy závěrky s redukcí efektu červených očí (38).
 - Když délka expozice překračuje určitou dobu.
 - Při použití motivového programu **Sport, Noční portrét, Úsvit/soumrak, Noční krajina, Ohňostroj** nebo **Protisvětlo**.
- Při použití některých nastavení v jiných režimech fotografování elektronickou redukcí vibrací nelze použít (44).
- Pokud je položka **El. redukce vibrací** nastavena na hodnotu **Zapnuto**, obrazový úhel (oblast zachycená ve videosekvenci) je při nahrávání videosekvencí menší.

Pomoc. světlo AF

Stiskněte tlačítko **MENU** → Symbol menu  → Pomoc. světlo AF → Tlačítko 

Položka	Popis
AUTO Auto (výchozí nastavení)	Za slabého osvětlení se při stisknutí tlačítka spouště automaticky rozsvítí pomocné světlo AF. Světlo má dosah přibližně 1,9 m při nejkratší ohniskové vzdálenosti a přibližně 1,1 m při nejdělsí ohniskové vzdálenosti. <ul style="list-style-type: none">Upozorňujeme, že v některých motivových programech nebo zaostřovacích polích pomocné světlo AF nemusí svítit.
Vypnuto	Pomocné světlo AF nesvítí.

Digitální zoom

Stiskněte tlačítko **MENU** → Symbol menu  → Digitální zoom → Tlačítko 

Položka	Popis
Zapnuto (výchozí nastavení)	Digitální zoom aktivovaný.
Vypnuto	Digitální zoom je deaktivovaný.

Poznámky k digitálnímu zoomu

- Digitální zoom nelze použít v následujících režimech fotografování:
 - Motivový program **Portrét**, **Noční portrét** nebo **Portrét domác. zvířat**
 - Režim Inteligentní portrét
- Při použití některých nastavení digitální zoom nelze použít v jiných režimech fotografování (📖45).

Nastavení zvuku

Stiskněte tlačítko **MENU** → Symbol menu  → Nastavení zvuku → Tlačítko **OK**

Položka	Popis
Zvuk tlačítek	Je-li vybrána možnost Zapnuto (výchozí nastavení), fotoaparát vydá při provedení operace pípnutí, při zablokování zaostření dvě pípnutí a při výskytu chyby tři pípnutí. Zvukový signál se ozve i při zapnutí fotoaparátu. <ul style="list-style-type: none">• Při používání motivového programu Portrét domác. zvířat jsou zvuky vypnuté.
Zvuk závěrky	Pokud je vybrána možnost Zapnuto (výchozí nastavení), při uvolnění závěrky se ozve zvuk spouště. <ul style="list-style-type: none">• Při používání sériového snímání, při nahrávání videosekvencí a při používání motivového programu Portrét domác. zvířat se zvuk závěrky nepřehrává.

Automat. vypnutí

Stiskněte tlačítko **MENU** → Symbol menu  → Automat. vypnutí → Tlačítko **OK**

Nastavte dobu, po které fotoaparát přejde do pohotovostního režimu (📖12).
Můžete vybrat možnost **30 s**, **1 min** (výchozí nastavení), **5 min** nebo **30 min**.

Nastavení funkce Automat. vypnutí

Doba, po jejímž uplynutí fotoaparát přejde do pohotovostního režimu, je v následujících situacích pevná:

- Při zobrazení menu: 3 minuty (když je automatické vypnutí nastaveno na hodnotu **30 s** nebo **1 min**)
- Při fotografování s funkcí **Aut. portrét dom. zvířat**: 5 minut (když je automatické vypnutí nastaveno na hodnotu **30 s** nebo **1 min**)
- Při fotografování s funkcí **Samosp. det. úsměv**: 5 minut (když je automatické vypnutí nastaveno na hodnotu **30 s** nebo **1 min**)
- Když je připojen síťový zdroj EH-62G: 30 minut
- Když je připojen A/V kabel: 30 minut

Formátovat kartu / Formátovat paměť

Stiskněte tlačítko **MENU** → Symbol menu **☰** → Formátovat kartu / Formátovat paměť → Tlačítko **OK**

Pomocí této možnosti lze formátovat paměťovou kartu nebo interní paměť.

Formátování paměťových karet nebo interní paměti vymaže trvale všechna data. Vymazaná data nelze obnovit. Před formátováním vždy uložte důležité snímky do počítače.

Formátování paměťové karty

- Vložte paměťovou kartu do fotoaparátu.
- Vyberte v menu nastavení položku **Formátovat kartu** a stiskněte tlačítko **OK**.

Formátování interní paměti

- Vyndejte paměťovou kartu z fotoaparátu.
- Vyberte v menu nastavení položku **Formátovat paměť** a stiskněte tlačítko **OK**.

Formátování zahájíte vybráním možnosti **Formátovat** na zobrazené obrazovce a následným stisknutím tlačítka **OK**.

- Dokud nebude formátování dokončeno, nevypínejte fotoaparát ani neotvírejte krytku prostoru pro baterii / slotu pro paměťovou kartu.

Jazyk/Language

Stiskněte tlačítko **MENU** → Symbol menu **Y** → Jazyk/Language → Tlačítko **OK**

Můžete zvolit jazyk pro zobrazení menu fotoaparátu a hlášení.

Režim video

Stiskněte tlačítko **MENU** → Symbol menu **Y** → Režim video → Tlačítko **OK**



Můžete upravit potřebná nastavení pro připojení k televizoru.

Vyberte možnost **NTSC** nebo **PAL**.

NTSC a **PAL** jsou normy pro analogové barevné televizní vysílání.

- Dostupné snímací frekvence v části **Možnosti videa** (📖76) závisí na nastavení režimu videa.

Nabíjení z počítače

Stiskněte tlačítko **MENU** → Symbol menu  → Nabíjení z počítače → Tlačítko 

Položka	Popis
AUTO Auto (výchozí nastavení)	Když je fotoaparát připojen ke spuštěnému počítači ( 90), baterie vložená ve fotoaparátu se automaticky nabíjí energií z počítače.
Vypnuto	Baterie vložená ve fotoaparátu se nenabíjí, když je fotoaparát připojen k počítači.

Poznámky k nabíjení pomocí počítače

- Při připojení k počítači se fotoaparát zapne a zahájí nabíjení. Pokud se fotoaparát vypne, nabíjení se zastaví.
- Nabití zcela vybité baterie trvá přibližně 3 hodiny. Doba nabíjení se prodlužuje, pokud se během nabíjení baterie přesouvají snímky.
- Pokud mezi fotoaparátem a počítačem neprobíhá 30 minut po dokončení nabíjení žádná komunikace, fotoaparát se automaticky vypne.

Když kontrolka nabíjení rychle zeleně bliká

Nabíjení není možné, a to pravděpodobně z jednoho z následujících důvodů.

- Okolní teplota není vhodná k nabíjení. Nabíjejte baterii při pokojové teplotě 5 °C až 35 °C.
- Kabel USB není správně připojen nebo je baterie poškozená. Zkontrolujte, zda je kabel USB připojen správně, a v případě potřeby vyměňte baterii.
- Počítač je v režimu spánku a neposkytuje napájení. Zapněte počítač.
- Baterii nelze nabít, protože počítač kvůli nastavení nebo specifikaci neposkytuje fotoaparátu napájení.

Obnovit vše

Stiskněte tlačítko **MENU** → Symbol menu  → Obnovit vše → Tlačítko 

Vyberete-li položku **Obnovit**, obnoví se výchozí nastavení fotoaparátu.



- Některá nastavení, jako je **Časové pásmo a datum** nebo **Jazyk/Language**, se neobnoví.



Obnovení číslování souborů

Chcete-li obnovit číslování souborů na hodnotu „0001“, vymažte všechny snímky uložené na paměťové kartě a v interní paměti ( 15) a potom zvolte možnost **Obnovit vše**.

Verze firmwaru

Stiskněte tlačítko **MENU** → Symbol menu  → Verze firmwaru → Tlačítko 

Zobrazí aktuální verzi firmwaru fotoaparátu.

Připojení fotoaparátu k televizoru, tiskárně nebo počítači

Snímky a videa si můžete prohlédnout pohodlněji připojením fotoaparátu k televizoru, tiskárně nebo počítači.

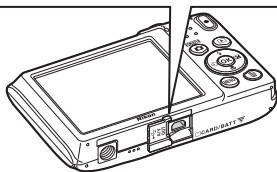
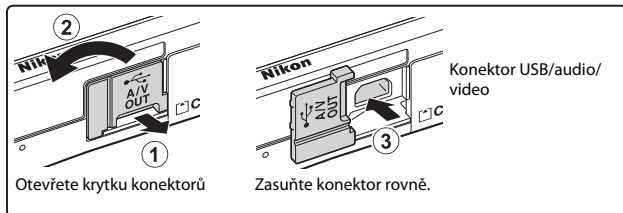

- Před připojením fotoaparátu k externímu zařízení se ujistěte, že je baterie dostatečně nabitá, a vypněte fotoaparát. Před odpojením vypněte fotoaparát.
- Pomocí síťového zdroje EH-62G (prodává se samostatně) lze tento fotoaparát napájet z elektrické zásuvky. Nepoužívejte žádnou jinou značku síťového zdroje ani jiný model, protože by mohly způsobit přehřátí nebo poškození fotoaparátu.
- Informace o způsobech připojení a následných operacích naleznete nejen v tomto dokumentu, ale také v dokumentaci dodané se zařízením.



Snímky a videosekvence pořízené s fotoaparátem lze prohlížet na televizoru.

Způsob připojení: Připojte video a audio konektory volitelného A/V kabelu k vstupním konektorům televizoru.



Pokud připojíte fotoaparát k tiskárně kompatibilní s technologií PictBridge, můžete snímky tisknout bez použití počítače.

Způsob připojení: Připojte fotoaparát přímo k USB portu tiskárny pomocí kabelu USB.



Snímky a videosekvence lze přenést do počítače k prohlížení a úpravám.

Způsob připojení: Připojte fotoaparát k USB portu počítače pomocí kabelu USB.

- Před připojením k počítači nainstalujte do počítače aplikaci ViewNX-i (97).
- Pokud jsou připojena jakákoli USB zařízení, která jsou z počítače napájena, před připojením fotoaparátu tato zařízení od počítače odpojte. Současné připojení fotoaparátu a jiných zařízení napájených přes rozhraní USB k počítači by mohlo způsobit poruchu fotoaparátu nebo přílišné napájení fotoaparátu, které by poškodilo fotoaparát nebo paměťovou kartu.

Připojení fotoaparátu k televizoru (přehrávání na televizoru)

1 Vypněte fotoaparát a připojte jej k televizoru.

- Žlutou koncovku kabelu připojte do konektoru VIDEO-IN a bílou do konektoru AUDIO-IN na televizoru.
- Zkontrolujte správnou orientaci konektorů. Při připojování a odpojování konektorů je nezasunujte a nevytahujte šikmo.

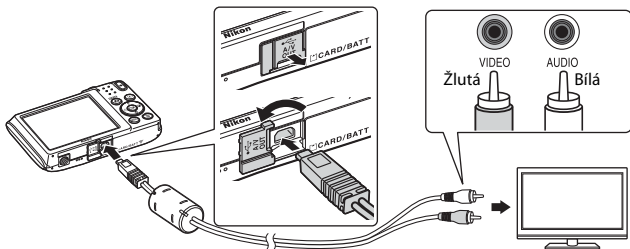

2 Nastavte vstup televizoru na externí video vstup.

- Podrobnosti naleznete v dokumentaci dodávané s televizorem.

3 Fotoaparát zapněte stisknutím a podržením tlačítka (přehrávání).

- Snímky se zobrazí na televizoru.
- Monitor fotoaparátu se nezapne.

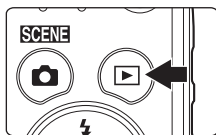

Připojení fotoaparátu k tiskárně (přímý tisk)

Uživatelé tiskáren kompatibilních se standardem PictBridge mohou fotoaparát připojit přímo k tiskárně a tisknout snímky bez použití počítače.

Připojení fotoaparátu k tiskárně

- 1 Zapněte tiskárnu.
- 2 Vypněte fotoaparát a připojte jej k tiskárně pomocí kabelu USB.
 - Zkontrolujte správnou orientaci konektorů. Při připojování a odpojování konektorů je nezasunujte a nevytahujte šikmo.

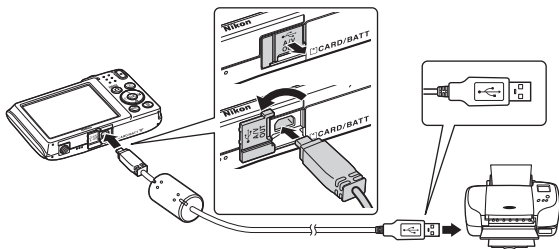

- 3 Fotoaparát se automaticky zapne.

- Na monitoru fotoaparátu se zobrazí úvodní obrazovka **PictBridge** (1) následovaná obrazovkou **Výběr pro tisk** (2).

1



2

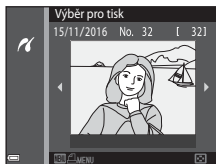

✓ Pokud se úvodní obrazovka PictBridge nezobrazí

Pokud je pro možnost **Nabíjení z počítače** vybrána hodnota **Auto** (📖88), s některými tiskárnami nemusí být možný tisk snímků s přímým připojením fotoaparátu. Pokud se na monitoru po zapnutí fotoaparátu nezobrazí úvodní obrazovka PictBridge, vypněte fotoaparát a odpojte kabel USB. Nastavte možnost **Nabíjení z počítače** na hodnotu **Vypnuto** a připojte fotoaparát k tiskárně znovu.

Tisk jednotlivých snímků

1 Pomocí multifunkčního voliče ◀▶ vyberte požadovaný snímek a stiskněte tlačítko **OK**.

- Pohybem ovladače zoomu do polohy **W** (🔍) přepnete na zobrazení náhledů. Pohybem do polohy **T** (🔍) přepnete do režimu přehrávání jednotlivých snímků.

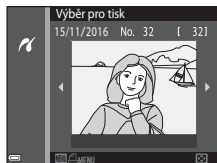

2 Pomocí tlačítek ▲▼ vyberte položku **Výtisky** a stiskněte tlačítko **OK**.

- Vyberte požadovaný počet kopií (maximálně devět) pomocí tlačítek ▲▼ a stiskněte tlačítko **OK**.

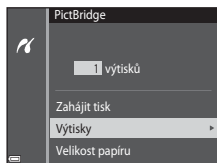

3 Vyberte položku **Velikost papíru** a stiskněte tlačítko **OK**.

- Vyberte požadovanou velikost papíru a stiskněte tlačítko **OK**.
- Chcete-li použít velikost papíru nastavenou v tiskárně, vyberte hodnotu **Výchozí**.
- Možnosti velikosti papíru dostupné ve fotoaparátu závisí na použité tiskárně.

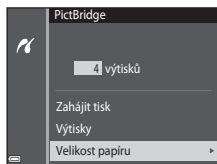

4 Vyberte položku **Zahájit tisk** a stiskněte tlačítko **OK**.

- Zahájí se tisk.

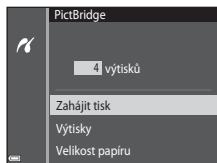

Tisk více snímků současně

- 1 Po zobrazení obrazovky **Výběr pro tisk** stiskněte tlačítko **MENU** (menu).

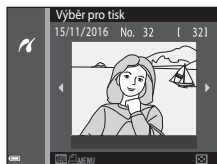

- 2 Pomocí tlačítek ▲▼ multifunkčního voliče vyberte možnost **Velikost papíru** a stiskněte tlačítko **OK**.

- Vyberte požadovanou velikost papíru a stiskněte tlačítko **OK**.
- Chcete-li použít velikost papíru nastavenou v tiskárně, vyberte hodnotu **Výchozí**.
- Možnosti velikosti papíru dostupné ve fotoaparátu závisí na použité tiskárně.
- Chcete-li menu tisku zavřít, stiskněte tlačítko **MENU**.

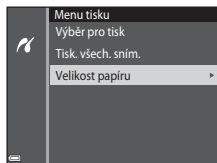

- 3 Vyberte položku **Výběr pro tisk** nebo **Tisk. všech. sním.** a stiskněte tlačítko **OK**.

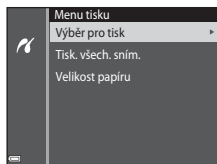

Výběr pro tisk

Vyberte snímky (maximálně 99) a nastavte počet kopií jednotlivých snímků (maximálně 9).

- Pomocí multifunkčního voliče ◀▶ vyberte snímky a pomocí tlačítek ▲▼ zadejte počet kopií, které chcete vytisknout.
- Snímky vybrané pro tisk jsou označeny symbolem 🖨️ a počtem kopií. Pokud chcete výběr pro tisk zrušit, nastavte počet kopií na hodnotu 0.
- Pohybem ovladačem zoomu do polohy **T** (🔍) přepnete zpět do režimu přehrávání jednotlivých snímků. Pohybem do polohy **W** (📐) přepnete na zobrazení náhledů.
- Po dokončení nastavení stiskněte tlačítko **OK**. Na obrazovce pro potvrzení počtu kopií zvolte možnost **Zahájit tisk** a stisknutím tlačítka **OK** zahajte tisk.



Tisk. všech. sním.

Vytiskne se jedna kopie všech snímků uložených v interní paměti nebo na paměťové kartě.

- Na obrazovce pro potvrzení počtu kopií zvolte možnost **Zahájit tisk** a stisknutím tlačítka **OK** zahajte tisk.

Používání aplikace ViewNX-i (přenos snímků do počítače)

Instalace aplikace ViewNX-i

ViewNX-i je bezplatný software, který umožňuje přenos snímků a videosekvencí do počítače k prohlížení a úpravám.

Pokud chcete nainstalovat software ViewNX-i, stáhněte nejnovější verzi instalačního programu ViewNX-i z následujících webových stránek a proveďte instalaci podle zobrazených pokynů.

ViewNX-i: <http://downloadcenter.nikonimglib.com>

Systémové požadavky a další informace naleznete na webových stránkách Nikon určených pro vaši oblast.

Přenos snímků do počítače

1 Připravte paměťovou kartu, která obsahuje snímky.

Snímky lze přenést z paměťové karty do počítače následujícími způsoby.

- **Slot pro paměťovou kartu SD / čtečka paměťových karet:** Vložte paměťovou kartu do slotu pro paměťovou kartu v počítači nebo do běžně dostupné čtečky paměťových karet připojené k počítači.
- **Přímé připojení přes rozhraní USB:** Vypněte fotoaparát a ujistěte se, že je ve fotoaparátu vložena paměťová karta. Připojte fotoaparát k počítači pomocí kabelu USB.

Fotoaparát se automaticky zapne.

Pokud chcete přenést snímky uložené v interní paměti fotoaparátu, vyndejte paměťovou kartu z fotoaparátu před jeho připojením k počítači.

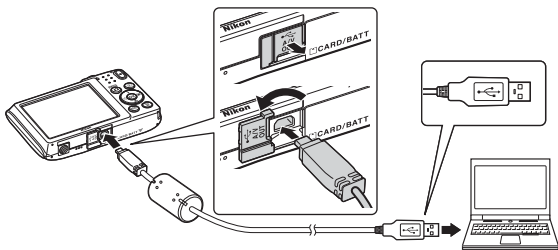

Pokud se zobrazí zpráva vyžadující k vybraní programu, vyberte aplikaci Nikon Transfer 2.

• Při používání systému Windows 7

Zobrazí-li se dialogové okno vyobrazené vpravo, vyberte možnost Nikon Transfer 2 provedením následujících kroků.

- 1 V části **Import pictures and videos (Import obrázků a videí)** klikněte na možnost **Change program (Změnit program)**. Zobrazí se dialogové okno pro výběr programu; vyberte možnost Nikon Transfer 2 a klikněte na možnost **OK**.



- 2 Klikněte dvakrát na ikonu Nikon Transfer 2.

• Při používání systému Windows 10 nebo Windows 8.1

Pokud se zobrazí dialog uvedený vpravo, klikněte na dialog a poté na možnost **Import File/Nikon Transfer 2 (Importovat soubor/Nikon Transfer 2)**.

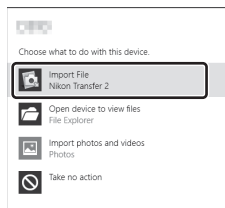
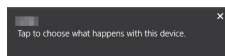

• Při používání systému Mac OS X

Pokud se aplikace Nikon Transfer 2 nespustí automaticky, spusťte aplikaci **Image Capture (Zachycení snímků)**, která je dodána s počítačem Mac, zatímco je fotoaparát připojen k počítači, a jako výchozí aplikaci ke spuštění při připojení fotoaparátu k počítači vyberte aplikaci Nikon Transfer 2.

Pokud paměťová karta obsahuje velké množství snímků, může spuštění aplikace Nikon Transfer 2 chvíli trvat. Počkejte, dokud se nespustí aplikace Nikon Transfer 2.

✓ Poznámky k připojení kabelu USB

Pokud je fotoaparát připojen k počítači přes rozbočovač USB, připojení nemusí fungovat.

📎 Více informací o používání aplikace ViewNX-i

Naleznete v online nápovědě aplikace ViewNX-i.

2 Po spuštění aplikace Nikon Transfer 2 klikněte na možnost **Start Transfer (Zahájit přenos)**.

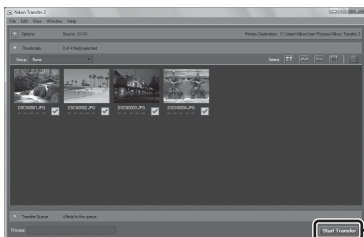

**Start Transfer
(Zahájit přenos)**

- Zahájí se přenos snímků. Po dokončení přenosu snímků se spustí aplikace ViewNX-i a zobrazí se přenesené snímky.

3 Ukončete připojení.

- Používáte-li čtečku paměťových karet nebo slot pro paměťovou kartu, vyjměte vyjímatelný disk odpovídající paměťové kartě pomocí příslušné funkce operačního systému počítače a kartu vyjměte ze čtečky paměťových karet nebo ze slotu pro paměťovou kartu.
- Je-li fotoaparát připojen k počítači, vypněte jej a odpojte kabel USB.

Technické informace

Péče o výrobek.....	101
Fotoaparát.....	101
Baterie.....	102
Síťový zdroj/nabíječka.....	103
Paměťové karty.....	104
Čištění a uchovávání.....	105
Čištění fotoaparátu.....	105
Úložiště.....	105
Chybová hlášení.....	106
Řešení možných problémů.....	109
Názvy souborů.....	116
Volitelné příslušenství.....	117
Specifikace.....	118
Paměťové karty, které lze použít.....	122
Rejstřík.....	124

Péče o výrobek

Při používání a skladování zařízení dodržujte následující pokyny a také upozornění v části „Pro vaši bezpečnost“ (vi-viii).

Fotoaparát

Nevystavujte fotoaparát silným nárazům

Je-li přístroj vystaven silným fyzickým nárazům nebo vibracím, může dojít k jeho poškození. Také se nedotýkejte a nevyvíjejte tlak na objektiv ani kryt objektivu.

Vybavení udržujte v suchu

Je-li přístroj vystaven vysokému stupni vlhkosti, resp. ponořen do vody, dojde k jeho poškození.

Vyvarujte se náhlých změn teplot

Náhlé změny teplot, ke kterým může dojít při vstupu (opuštění) do vytápěné budovy za chladného dne, mohou způsobit vznik kondenzační vlhkosti uvnitř přístroje. Abyste zamezili vzniku kondenzace, umístěte přístroj předtím, než jej vystavíte změně teplot, do brašny nebo plastového sáčku.

Přístroj držte mimo dosah silných magnetických polí

Přístroj nepoužívejte ani neukládejte v blízkosti zařízení, která generují silná elektromagnetická vlnění, resp. magnetická pole. Mohlo by dojít ke ztrátě dat nebo poruše fotoaparátu.

Nemířte objektivem delší časový interval do silného zdroje světla

Při práci s fotoaparátem se vyvarujte dlouhodobějšího míření objektivem do slunce nebo jiného silného zdroje světla. Intenzivní světlo může způsobit narušení obrazového snímače nebo bílý závoj na snímcích.

Před odpojením zdroje napájení nebo vyjmutím paměťové karty přístroj vypněte

Je-li fotoaparát zapnutý nebo probíhá ukládání nebo mazání snímků, nevyjímejte baterii. Násilné přerušení napájení za těchto okolností může vést ke ztrátě dat a poškození paměti nebo interních obvodů fotoaparátu.

Poznámky k monitoru

- Monitory a elektronické hledáčky jsou konstruovány s extrémně vysokou přesností; minimálně 99,99 % pixelů je funkčních a ne více než 0,01 % jich chybí nebo jsou nefunkční. I když mohou tyto zobrazovače obsahovat pixely, které trvale svítí (bílé, červené, modré nebo zelené) nebo trvale nesvítí (černé), neznamená tento jev závadu a na snímky zhotovené zařízením nemá žádný vliv.
- Obraz na monitoru může být při ostrém okolním osvětlení obtížně pozorovatelný.
- Nevytvírejte tlak na monitor, jinak by mohlo dojít k poškození nebo poruše. Dojde-li k poškození monitoru, dejte pozor, abyste se neporanili o střepey z krycího skla, a zamezte kontaktu pokožky, očí a úst s tekutými krystaly z monitoru.

Poznámky k jevu smear

Při vytváření kompozice jasných objektů se mohou na monitoru zobrazovat bílé nebo barevné pruhy. K tomuto jevu, známému jako „smear“, dochází v případech, že na obrazový snímač dopadá velmi jasné světlo. Jde o charakteristickou vlastnost obrazového snímače a nejedná se o závadu. Při fotografování může také způsobovat nesprávné barvy na monitoru. Neobjevuje se na zaznamenaných snímcích, pouze ve videosekvencích. Při nahrávání videosekvencí doporučujeme vyhnout se jasným objektům, jako je slunce, odrazy slunečních paprsků a elektrická světla.

Baterie

Upozornění k používání

- Pozor, baterie může být po použití horká.
- Baterii nepoužívejte, je-li okolní teplota nižší než 0 °C nebo vyšší než 40 °C, protože by mohlo dojít k poškození nebo poruše.
- Zaznamenáte-li jakékoli nesrovnalosti, například přílišné zahřívání nebo že z baterie vychází neobvyklý zápach či kouř, okamžitě přestaňte baterii používat a obraťte se na prodejce nebo autorizovaný servis Nikon.
- Po vyjmutí baterie z fotoaparátu nebo volitelné nabíječky umístěte baterii například do plastového sáčku, aby byla izolována.

Nabití baterie

Před používáním fotoaparátu zkontrolujte stav baterie a v případě potřeby vyměňte nebo nabijte baterii.

- Před použitím nabijte baterii při pokojové teplotě 5 °C až 35 °C.
- Vysoká teplota baterie může bránit správnému nebo úplnému nabití baterie a může snížit výkon baterie. Pozor, baterie se může během používání ohřát – před zahájením nabíjení proto vyčkejte, než vychladne.
Při nabíjení baterie v tomto fotoaparátu pomocí síťového zdroje/nabíječky nebo počítače se baterie nenabíjí, pokud je teplota okolí nižší než 0 °C nebo vyšší než 45 °C.
- Nepokračujte v nabíjení plně nabité baterie, snižší se tím její výkonnost.
- Během nabíjení se může baterie zahřát. Nejde ovšem o závadu.

Náhradní baterie

Je-li to možné, mějte při fotografování důležitých událostí po ruce plně nabitě náhradní baterie.

Používání baterie v chladném prostředí

Za chladných dní se kapacita baterií snižuje. Pokud je při nízké teplotě použita slabá baterie, fotoaparát se nemusí zapnout. Náhradní baterie mějte uložené na teplém místě a v případě potřeby baterie vyměňte. Jakmile se baterie ohřeje, může se částečně obnovit její původní kapacita.

Kontakty baterie

Nečistoty na kontaktech baterie mohou bránit správné činnosti fotoaparátu. Dojde-li ke znečištění kontaktů baterií, otřete je před použitím čistým, suchým kouskem látky.

Nabití vybité baterie

Opakované zapínání fotoaparátu s vloženou vybitou baterií může snížit životnost baterie. Před použitím vybitou baterii nabijte.

Skladování baterie

- Pokud baterii nepoužíváte, vždy ji vyjměte z fotoaparátu nebo volitelně nabíječky. Když je baterie vložena ve fotoaparátu, dochází i při nepoužívání k minimálnímu odběru proudu. To může způsobit nadměrné vybití baterie a úplnou ztrátu funkčnosti.
- Baterii minimálně jednou za šest měsíců nabijte a před uložením opět zcela vybijte.
- Vložte baterii například do plastového sáčku, aby byla izolována a uchovávejte ji na chladném místě. Baterii je nutno skladovat v suchu při okolní teplotě 15 °C až 25 °C. Neskladujte baterii v horkém nebo extrémně studeném prostředí.

Výdrž baterie

Výrazný pokles doby, po kterou plně nabitá baterie zůstane nabitá, pokud ji používáte při pokojové teplotě, označuje, že je nutné baterii vyměnit. Zakupte si novou baterii.

Recyklace použitých baterií

Pokud již baterie nedokáže delší dobu udržet kapacitu, baterii vyměňte. Použité baterie jsou hodnotným zdrojem materiálu. Umožněte proto jejich recyklaci v souladu s normami platnými ve vašem regionu.

Síťový zdroj/nabíječka

- Síťový zdroj/nabíječka EH-72P je určen k použití pouze s kompatibilními přístroji. Nepoužívejte s žádnou jinou značkou ani modelem přístroje.
- Nikdy nepoužívejte jinou značku nebo model síťového zdroje, než je síťový zdroj/nabíječka EH-72P nebo síťový zdroj USB. Při nedodržení tohoto upozornění může dojít k přehřátí nebo poškození fotoaparátu.
- Zdroj EH-72P je kompatibilní s elektrickými zásuvkami 100 V–240 V, 50/60 Hz. Při používání v jiných zemích použijte zásuvkový adaptér (lze koupit v obchodě), který může být nutný. Další informace o síťových zdrojích vám sdělí vaše cestovní agentura.

Paměťové karty

Upozornění k používání

- Používejte výhradně paměťové karty typu Secure Digital (SD) (📄122).
- Dodržujte pokyny v dokumentaci dodané s paměťovou kartou.
- Nenalepujte na paměťové karty štítky ani nálepky.

Formátování

- Paměťové karty neformátujte pomocí počítače.
- Když do fotoaparátu poprvé vložíte paměťovou kartu, která byla dříve používána v jiném zařízení, naformátujte ji pomocí tohoto fotoaparátu. Před použitím nové paměťové karty doporučujeme paměťovou kartu naformátovat pomocí tohoto fotoaparátu.
- **Formátováním paměťové karty jsou trvale vymazány všechny snímky a ostatní data na paměťové kartě.** Před formátováním se ujistěte, že máte všechny snímky, které chcete archivovat, zkopírované na jiném médiu.
- Zobrazí-li se při zapnutí fotoaparátu zpráva **Karta není zformátovaná. Formátovat kartu?**, je třeba paměťovou kartu naformátovat. Pokud jsou na kartě data, která nechcete vymazat, vyberte možnost **Ne**. Zkopírujte požadovaná data do počítače. Pokud chcete kartu naformátovat, vyberte možnost **Ano**. Zobrazí se dialog pro potvrzení. Formátování zahájíte stisknutím tlačítka **OK**.
- Následující činnosti neprovádějte během formátování, zápisu nebo mazání dat z paměťové karty nebo přenosu dat do počítače. Při nedodržení těchto pokynů může dojít ke ztrátě dat nebo poškození fotoaparátu nebo paměťové karty:
 - Otevření krytky prostoru pro baterii / slotu pro paměťovou kartu kvůli vyndání nebo vložení baterie nebo paměťové karty.
 - Vypnutí fotoaparátu.
 - Odpojení síťového zdroje.

Čištění a uchovávání

Čištění fotoaparátu

K čištění fotoaparátu nepoužívejte alkohol, rozpouštědla, ani jiné těkavé chemikálie.

Objektiv	Nedotýkejte se prsty skleněných částí objektivu. Prach a nečistoty odstraňte pomocí ofukovacího balónku (malý pryžový balónek s tryskou – ofukování proudem vzduchu). Otisky prstů a usazené nečistoty, které nelze odstranit pomocí ofukovacího balónku, otřete měkkým hadříkem – při otírání postupujte spirálovým pohybem od středu k okrajům přední čočky objektivu. Není-li takovéto čištění účinné, navlhčete hadřík lehkou kapalinou na čištění objektivů.
Monitor	Prach a nečistoty odstraňte pomocí ofukovacího balónku. K odstranění otisků prstů a dalších usazených nečistot otřete monitor měkkým, suchým hadříkem. Při čištění nevyvíjejte na monitor nadměrný tlak.
Tělo	Prach, nečistoty a písek odstraňte pomocí ofukovacího balónku a poté tělo opatrně otřete měkkým, suchým hadříkem. Po použití fotoaparátu na pláži nebo v jiném písečném či prašném prostředí pečlivě otřete z přístroje veškeré usazeniny písku, prachu nebo soli pomocí hadříku navlhčeného ve sladké vodě. Poté fotoaparát důkladně osušte. Pozor, jakékoli cizí objekty uvnitř fotoaparátu mohou vést k poškození, na které se nevztahuje záruka.

Úložiště



Nebudete-li fotoaparát delší dobu používat, vyjměte baterii. Abyste zamezili tvorbě plísní a mikroorganismů, vyjměte fotoaparát z místa, kde jej skladujete, alespoň jednou za měsíc. Fotoaparát zapněte a dříve, než jej opět uložíte, proveďte několik expozic. Neskladujete fotoaparát na následujících místech:

- špatně větraná místa nebo místa vystavená větší než 60 % relativní vlhkosti;
- místa vystavená teplotám vyšším než 50 °C nebo nižším než -10 °C,
- v blízkosti zařízení produkujících silná elektromagnetická pole, jako jsou televizory a radiopřijímače.

Při uchovávání baterie dodržujte pokyny v sekci „Baterie“ (📖102) v části „Péče o výrobek“ (📖101).

Chybová hlášení

Pokud se zobrazí chybové hlášení, vyhledejte informace v následující tabulce.

Indikace	Příčina/řešení	
Zvýšená teplota baterie. Fotoaparát se vypne.	Fotoaparát se automaticky vypne. Před dalším používáním počkejte, dokud fotoaparát nebo baterie nevychladne.	–
Fotoaparát se vypne, aby se zabránilo přehřátí.		
Paměťová karta chráněna proti zápisu.	Spínač ochrany proti zápisu je v poloze „lock“ (zamknuto). Nastavte spínač ochrany proti zápisu do polohy „write“ (zápis).	–
Není možné použít tuto kartu.	Při přístupu k paměťové kartě došlo k chybě. <ul style="list-style-type: none"> • Použijte schválenou paměťovou kartu. • Zkontrolujte, zda jsou čisté kontakty. • Zkontrolujte, zda je paměťová karta vložena správně. 	6, 122
Tuto kartu nelze přečíst.		
Karta není zformátovaná. Formátovat kartu?	Paměťová karta nebyla naformátována pro použití v tomto fotoaparátu. Formátování vymaže veškerá data uložená na paměťové kartě. Pokud si chcete ponechat kopie snímků, vyberte možnost Ne a před formátováním paměťové karty uložte kopie do počítače nebo na jiné médium. Vyberte možnost Ano a stisknutím tlačítka  naformátujte paměťovou kartu.	104
Nedostatek paměti.	Vymažte snímky nebo vložte novou paměťovou kartu.	6, 15
Snímek není možné uložit.	Během záznamu snímku došlo k chybě. Vložte novou paměťovou kartu nebo naformátujte paměťovou kartu či interní paměť.	86
	Fotoaparát dosáhl maximálního možného čísla souboru. Vložte novou paměťovou kartu nebo naformátujte paměťovou kartu či interní paměť.	86
	Nedostatek místa pro uložení kopie. Vymažte snímky z cílového umístění.	15

Indikace	Příčina/řešení	
Snímek není možné upravit.	Zkontrolujte, zda je možné upravit snímky.	49, 114
Videosekvenci nelze zaznamenat.	Došlo k časové prodlevě během ukládání videosekvence na paměťovou kartu. Použijte paměťovou kartu s vyšší rychlostí zápisu.	57, 122
V paměti nejsou žádné snímky.	<p>V interní paměti nebo na paměťové kartě nejsou žádné snímky.</p> <ul style="list-style-type: none"> • Aby bylo možné přehrát snímky z interní paměti, je třeba vyjmout paměťovou kartu. • Pokud chcete zkopírovat snímky uložené v interní paměti fotoaparátu na paměťovou kartu, vyberte stisknutím tlačítka MENU možnost Kopie v menu přehrávání. 	6 74
Soubor neobsahuje žádná obrazová data.	Soubor nebyl vytvořen nebo upraven s tímto fotoaparátem.	-
Tento soubor nelze přehrávat.	Soubor nelze zobrazit pomocí tohoto fotoaparátu. Soubor si můžete prohlédnout v počítači nebo v zařízení, ve kterém byl tento soubor vytvořen či upraven.	
Všechny snímky jsou skryté.	Nejsou k dispozici žádné snímky pro prezentaci atd.	72
Tento snímek nelze vymazat.	Snímek je chráněn. Vypněte ochranu.	73
Chyba objektivu. Opakujte po vypnutí a zapnutí fotoaparátu.	Pokud závada přetrvává, kontaktujte prodejce nebo autorizovaný servis Nikon.	109
Chyba komunikace	Při komunikaci s tiskárnou došlo k chybě. Vypněte fotoaparát a připojte znovu kabel USB.	93
Systémová chyba	<p>V interních obvodech fotoaparátu došlo k chybě.</p> <p>V takovém případě vypněte fotoaparát, vyjměte a znovu vložte baterii a poté fotoaparát zapněte. Pokud závada přetrvává, kontaktujte prodejce nebo autorizovaný servis Nikon.</p>	109

Indikace	Příčina/řešení	
Chyba tiskárny: zkontrolujte stav tiskárny.	Po vyřešení problému vyberte položku Obnovit a pokračujte v tisku stisknutím tlačítka  .*	–
Chyba tisku: zkontrolujte papír.	Vložte papír o správné velikosti, vyberte položku Obnovit a pokračujte v tisku stisknutím tlačítka  .*	–
Chyba tisku: zablokovaný papír v tiskárně.	Vyndejte zablokovaný papír, vyberte položku Obnovit a pokračujte v tisku stisknutím tlačítka  .*	–
Chyba tisku: doplňte papír.	Vložte papír o správné velikosti, vyberte položku Obnovit a pokračujte v tisku stisknutím tlačítka  .*	–
Chyba tisku: zkontrolujte inkoust.	Existuje problém s inkoustem tiskárny. Zkontrolujte inkoust, vyberte položku Obnovit a pokračujte v tisku stisknutím tlačítka  .*	–
Chyba tisku: vyměňte inkoust.	Vyměňte inkoustový zásobník, vyberte položku Obnovit a pokračujte v tisku stisknutím tlačítka  .*	–
Chyba tisku: porušený soubor.	Existuje problém se souborem snímku k tisku. Vyberte položku Zrušit a stisknutím tlačítka  zrušte tisk.	–



* Další instrukce a informace naleznete v dokumentaci k tiskárně.

Řešení možných problémů

Nepracuje-li fotoaparát očekávaným způsobem, než se obrátíte na dodavatele nebo autorizovaný servis společnosti Nikon, zkuste nalézt řešení pomocí dále uvedeného výčtu běžných problémů.



Potíže s napájením, zobrazením nebo nastavením

Problém	Příčina/řešení	
Fotoaparát je zapnutý, ale nereaguje.	Vyčkejte na ukončení záznamu. Pokud problém přetrvává, vypněte fotoaparát. Pokud se fotoaparát nevypne, vyjměte a znovu vložte baterii nebo baterie. Používáte-li síťový zdroj, odpojte a znovu připojte síťový zdroj. Pamatujte si, že i přes ztrátu aktuálně zaznamenaných dat nebudou vyjmutím nebo odpojením zdroje energie ovlivněna data, která již byla zaznamenána.	–
Fotoaparát nelze zapnout.	Baterie je vybitá.	6, 7, 103
Fotoaparát se bez varování vypne.	<ul style="list-style-type: none">• Fotoaparát se automaticky vypne kvůli šetření energie (funkce automatického vypnutí).• Fotoaparát a baterie nemusí fungovat správně při nízkých teplotách.• Vnitřek fotoaparátu se zahřál. Nechte fotoaparát vypnutý, dokud vnitřek fotoaparátu nevychladne, a potom fotoaparát znovu zapněte.	12 102 –
Monitor je prázdný.	<ul style="list-style-type: none">• Fotoaparát je vypnutý.• Fotoaparát se automaticky vypne kvůli šetření energie (funkce automatického vypnutí).• Zatímco se blesk nabíjí, kontrolka blesku bliká. Počkejte na dokončení nabíjení.• Fotoaparát je připojen k televizoru nebo počítači.	9 12 – –
Fotoaparát se zahřál.	Fotoaparát se může zahřát při dlouhodobém nahrávání videosekvencí nebo při používání v teplém prostředí; nejde o poruchu.	–





Problém	Příčina/řešení	
Baterii ve fotoaparátu nelze nabít.	<ul style="list-style-type: none"> • Zkontrolujte všechna připojení. • Při připojení k počítači se fotoaparát nemusí nabíjet z následujících důvodů. <ul style="list-style-type: none"> - Pro položku Nabíjení z počítače v menu nastavení je vybrána hodnota Vypnuto. - Pokud se fotoaparát vypne, nabíjení baterie se zastaví. - Nabíjení baterie není možné, pokud ve fotoaparátu nebyl nastaven jazyk zobrazení a datum a čas nebo pokud se datum a čas vynulovaly po vybití baterie hodin. Nabijte baterii pomocí síťového zdroje/nabíječky. - Nabíjení baterie se může zastavit, když počítač přejde do režimu spánku. - V závislosti na specifikaci, nastavení a stavu počítače nemusí být nabíjení baterie možné. 	7 59, 88 – 9, 10 – –
Monitor je obtížně čitelný.	<ul style="list-style-type: none"> • Upravte jas monitoru. • Monitor je znečištěný. Očistěte monitor. 	80 105
Na obrazovce bliká symbol  .	<ul style="list-style-type: none"> • Pokud ještě nebyly nastaveny hodiny fotoaparátu, na obrazovce fotografování bliká symbol  a snímky a videosekvence jsou ukládány s datem „00/00/0000 00:00“, respektive „01/01/2016 00:00“. Nastavte správný čas a datum pomocí položky Časové pásmo a datum v menu nastavení. • Hodiny fotoaparátu nejsou tak přesné jako běžné hodinky nebo hodiny. Hodiny fotoaparátu pravidelně porovnávejte s přesnějšími hodinami a podle potřeby nastavení času upravte. 	4, 78
Datum a čas záznamu nejsou správné.		
Na monitoru se nezobrazují žádné indikace.	Pro položku Info o snímku v části Nastavení monitoru v menu nastavení je vybrána hodnota Skrýt info .	80
Datové razítko není k dispozici.	Časové pásmo a datum nebylo nastaveno v menu nastavení.	78
Do snímků není vkopírováno datum, ani když je zapnutá položka Datové razítko .	<ul style="list-style-type: none"> • Aktuální režim fotografování nepodporuje funkci Datové razítko. • Datum nelze vkopírovat do videosekvencí. 	82

Problém	Příčina/řešení	
Při zapnutí fotoaparátu se zobrazuje obrazovka pro nastavení časového pásma a data.	Baterie hodin je vybitá, byly obnoveny výchozí hodnoty všech nastavení.	9, 10
Nastavení fotoaparátu bylo vymazáno.		
Fotoaparát vydává zvuk.	Při nastavení možnosti Režim autofokusu na hodnotu Nepřetržitý AF a v některých režimech fotografování může fotoaparát vydávat při zaostřování slyšitelný zvuk.	17, 70, 77

Potíže s fotografováním

Problém	Příčina/řešení	
Nelze přepnout do režimu fotografování.	Fotoaparát nelze přepnout do režimu fotografování, pokud je připojen k elektrické zásuvce pomocí síťového zdroje/nabíječky.	90
Nelze fotografovat nebo nahrávat videosekvence.	<ul style="list-style-type: none"> • Zatímco je fotoaparát v režimu přehrávání, stiskněte tlačítko , tlačítko spouště nebo tlačítko . • Pokud je zobrazeno menu, stiskněte tlačítko MENU. • Pokud bliká kontrolka blesku, blesk se nabíjí. • Baterie je vybitá. 	1, 14 59 32 6, 7, 103
Fotoaparát není schopen zaostřit.	<ul style="list-style-type: none"> • Objekt je příliš blízko. Zkuste pořídit snímek v režimu Aut. volba motiv. prog., v motivovém programu Makro nebo v režimu makro. • Objekt je obtížné zaostřit. • Nastavte možnost Pomoc. světlo AF v menu nastavení na hodnotu Auto. • Vypněte a znovu zapněte fotoaparát. 	17, 18, 19, 21, 35 42 84 –
Snímky jsou rozmazané.	<ul style="list-style-type: none"> • Použijte blesk. • Zvyšte hodnotu citlivosti ISO. • Použijte funkci EI. redukce vibrací. • Stabilizujte fotoaparát pomocí stativu (ještě účinnější je současné použití samospouště). 	32 66 83 34

Problém	Příčina/řešení	
Světlé pruhy nebo částečná ztráta barevnosti na monitoru.	K jevu smear může dojít, když je obrazový snímač zasažen extrémně jasným světlem. Při nahrávání videosekvencí se doporučuje vyhnout jasným objektům, jako je slunce, odrazy slunečních paprsků a elektrická světla.	57, 102
Na snímcích pořízených s bleskem se zobrazují jasné body.	Světlo blesku se odráží od částic ve vzduchu. Nastavte režim blesku na hodnotu  (vypnuto).	32
Při expozici snímku nedojde k odpálení záblesku.	<ul style="list-style-type: none"> • Režim blesku je nastaven na hodnotu  (vypnuto). • Je vybrán motivový program zakazující použití blesku. • Je aktivní funkce, která zakazuje použití blesku. 	32 37 44
Nelze použít optický zoom.	Optický zoom nelze použít při záznamu videosekvencí.	57
Nelze použít digitální zoom.	<ul style="list-style-type: none"> • Digitální zoom v menu nastavení je nastaven na hodnotu Vypnuto. • Digitální zoom nelze použít v některých režimech fotografování a při použití určitých nastavení v jiných funkcích. 	84 45, 84
Režim obrazu není k dispozici.	Je aktivní funkce, která omezuje nastavení Režim obrazu .	44
Při expozici snímku není slyšet žádný zvuk.	Pro položku Zvuk závěrky v části Nastavení zvuku v menu nastavení je vybrána hodnota Vypnuto . S některými režimy fotografování a nastaveními není slyšet žádný zvuk, i když je vybrána možnost Zapnuto .	85
Pomocné světlo AF se nerozsvítí.	Pro položku Pomoc. světlo AF v menu nastavení je vybrána hodnota Vypnuto . V závislosti na poloze zaostřovacího pole nebo aktuálním motivovým programem se nemusí pomocné světlo AF rozsvítit, i když je vybrána možnost Auto .	84
Snímky jsou skvrnité.	Objektiv je znečištěný. Očistěte objektiv.	105
Barvy jsou nepřirozené.	Vyvážení bílé nebo barevný odstín nejsou nastaveny správně.	22, 63
Ve snímku se nacházejí náhodně rozmístěné jasné body („šum“).	Objekt je příliš tmavý, a proto je čas závěrky příliš dlouhý nebo je citlivost ISO příliš vysoká. Šum lze omezit takto: <ul style="list-style-type: none"> • použitím blesku; • zadáním nižší hodnoty citlivosti ISO. 	32 66

Problém	Příčina/řešení	📖
Ve videosekvencích se zobrazují náhodně rozmístěné jasné body („šum“).	Při nahrávání videosekvencí za slabého osvětlení může obraz obsahovat šum. K tomuto jevu dochází při zvýšení citlivosti ISO a nejedná se o poruchu.	–
Snímky jsou příliš tmavé (podexponované).	<ul style="list-style-type: none"> • Režim blesku je nastaven na hodnotu  (vypnuto). • Reflektor blesku je zakrytý. • Objekt se nachází mimo dosah blesku. • Použijte korekci expozice. • Zvyšte citlivost ISO. • Objekt se nachází v protisvětle. Vyberte motivový program Protisvětlo nebo nastavte režim blesku na hodnotu  (doplňkový záblesk). 	32 11 119 36 66 22, 32
Snímky jsou příliš světlé (přeexponované).	Použijte korekci expozice.	36
Neočekávané výsledky při nastavení režimu blesku  (automatická aktivace blesku s redukcí efektu červených očí).	Použijte jiný motivový program než Noční portrét , změňte nastavení blesku na jinou hodnotu než  (automatická aktivace blesku s redukcí efektu červených očí) a zkuste pořídit snímek znovu.	32, 37
Pleťové tóny obličeje nejsou změkčeny.	<ul style="list-style-type: none"> • V některých případech nemusí být pleťové tóny při fotografování změkčeny. • Pro snímky obsahující čtyři nebo více obličejů použijte efekt Změkčení pleti ve funkci Vylepšení vzhledu v menu přehrávání. 	40 52
Ukládání snímku trvá dlouhou dobu.	<p>Ukládání snímků může trvat delší dobu v následujících situacích:</p> <ul style="list-style-type: none"> • Když se používá funkce redukce šumu, například při fotografování v tmavém prostředí • Pokud je režim blesku nastaven na hodnotu  (automatická aktivace blesku s redukcí efektu červených očí) • Pokud se při fotografování používá funkce změkčení pleti • Při používání režimu Sériové snímání 	– 33 40 65
Na monitoru nebo snímcích se objevují barevné kruhy nebo světelné paprsky.	Pokud fotografujete proti světlu nebo pokud je v záběru velmi silný zdroj světla (například slunce), na snímku se mohou objevit barevné kruhy nebo světelné paprsky. Změňte polohu zdroje světla nebo nakomponujte snímek tak, aby zdroj světla nebyl v záběru, a zkuste pořídit snímek znovu.	–

Potíže s přehráváním

Problém	Příčina/řešení	
Soubor nelze přehrát.	<ul style="list-style-type: none"> • Fotoaparát nemůže přehrávat snímky uložené jinou značkou nebo modelem digitálního fotoaparátu. • Tento fotoaparát nemůže přehrát videosekvence nahrané jinou značkou nebo modelem digitálního fotoaparátu. • Tento fotoaparát nemusí být schopný přehrát data upravená v počítači. 	–
Nelze zvětšit snímek.	<ul style="list-style-type: none"> • Zvětšení výřezu nelze použít u videosekvencí. • V případě malých snímků nemusí měřítko zobrazení zobrazené na obrazovce odpovídat skutečnému měřítku zobrazení. • Fotoaparát nemusí být schopný přibližovat snímky pořízené s jinou značkou nebo modelem digitálního fotoaparátu. 	–
Nelze upravovat snímky.	<ul style="list-style-type: none"> • Některé snímky nelze upravovat. Snímky, které již byly upraveny, nelze upravit znovu. • Na paměťové kartě nebo v interní paměti není dostatek volného místa. • Tímto fotoaparátem nelze upravovat snímky pořízené jinými fotoaparáty. • Editační funkce pro snímky nejsou dostupné pro videosekvence. 	26, 49 – – –
Snímky se nezobrazují na televizoru.	<ul style="list-style-type: none"> • Režim video v menu nastavení není správně nastaven. • Paměťová karta neobsahuje žádné snímky. • Aby bylo možné přehrát snímky z interní paměti, je třeba vyjmout paměťovou kartu. 	59, 87 – 6
Po připojení fotoaparátu k počítači se nespustí aplikace Nikon Transfer 2.	<ul style="list-style-type: none"> • Fotoaparát je vypnutý. • Baterie je vybitá. • Kabel USB není správně připojen. • Počítač nerozpozná fotoaparát. • V počítači není nastaveno automatické spouštění aplikace Nikon Transfer 2. Další informace o aplikaci Nikon Transfer 2 naleznete v nápovědě aplikace ViewNX-i. 	– 88, 90 90, 97 – –

Problém	Příčina/řešení	
Při připojení fotoaparátu k tiskárně se nezobrazuje úvodní obrazovka PictBridge.	U některých tiskáren kompatibilních se standardem PictBridge se úvodní obrazovka PictBridge nemusí zobrazit a nemusí být možné tisknout snímky, když je pro možnost Nabíjení z počítače v menu nastavení zvolena hodnota Auto . Nastavte možnost Nabíjení z počítače na hodnotu Vypnuto a připojte fotoaparát k tiskárně znovu.	59,88
Snímky určené pro tisk nejsou zobrazeny.	<ul style="list-style-type: none"> • Paměťová karta neobsahuje žádné snímky. • Aby bylo možné vytisknout snímky v interní paměti, je třeba vyjmout paměťovou kartu. 	– 6
Nelze vybrat velikost papíru pomocí fotoaparátu.	<p>V následujících situacích nelze vybrat velikost papíru ve fotoaparátu, ani když se tiskne s tiskárnou kompatibilní se standardem PictBridge. K výběru velikosti papíru použijte tiskárnu.</p> <ul style="list-style-type: none"> • Tiskárna nepodporuje velikosti papíru specifikované fotoaparátem. • Tiskárna automaticky vybere velikost papíru. 	–

Názvy souborů

Názvy jsou snímkům a videosekvencím přiřazeny následujícím způsobem.

Název souboru: DSCN 0001 .JPG

(1) (2) (3)

(1) Identifikátor	Nezobrazuje se na obrazovce fotoaparátu. <ul style="list-style-type: none">• DSCN: Původní statické snímky, videosekvence• SSCN: Malé snímky• RSCN: Oříznuté kopie• FSCN: Snímky vytvořené pomocí jiné editační funkce než výřez a malý snímek
(2) Číslo souboru	Přiřazuje se vzestupně od čísla „0001“ do čísla „9999“.
(3) Přípona	Označuje formát souboru. <ul style="list-style-type: none">• .JPG: Statické snímky• .AVI: Videosekvence

Volitelné příslušenství

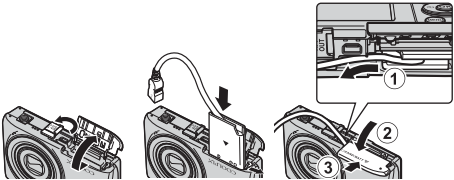
Nabíječka baterií	Nabíječka baterií MH-66 Nabití zcela vybité baterie trvá přibližně 1 hodinu a 50 minut.
Síťový zdroj	Síťový zdroj EH-62G (připojte dle obrázku)  <p>Před vložením síťového zdroje do prostoru pro baterii zarovnejte napájecí kabel do slotu. Před zavřením krytky prostoru pro baterii / slotu pro paměťovou kartu řádně zarovnejte napájecí kabel do slotu v prostoru pro baterii. Pokud se bude část kabelu nacházet mimo sloty, při zavření krytky může dojít k poškození krytky nebo kabelu.</p>
A/V kabel	A/V kabel EG-CP14

Dostupnost se může lišit dle země nebo oblasti.

Nejnovější informace naleznete na webových stránkách nebo v brožurách.

Specifikace

Digitální fotoaparát Nikon COOLPIX A100

Typ	Kompaktní digitální fotoaparát
Počet efektivních pixelů	20,1 milionu (zpracování obrazu může snížit počet efektivních pixelů)
Obrazový snímač	1/2,3" obrazový snímač CCD; celkem přibl. 20,48 milionu pixelů
Objektiv	Objektiv NIKKOR s 5× optickým zoomem
Ohnisková vzdálenost	4,6–23,0 mm (obrazový úhel ekvivalentní 26–130 mm objektivu v 35mm [135] formátu)
Světelnost	f/3,2–6,5
Konstrukce	6 členů v 5 skupinách
Zvětšení digitálního zoomu	Až 4× (obrazový úhel ekvivalentní přibl. 520 mm objektivu v 35mm [135] formátu)
Redukce vibrací	Elektronická redukce vibrací (videosekvence)
Redukce rozmazání způsobeného pohybem	Elektronická redukce vibrací (statické snímky)
Autofokus (AF)	Automatické zaostřování s detekcí kontrastu
Rozsah zaostření	<ul style="list-style-type: none">• [W]: Přibl. 50 cm–∞,• [T]: Přibl. 80 cm–∞• Režim makro: Přibl. 10 cm–∞ (nejkratší ohnisková vzdálenost) (Všechny vzdálenosti jsou měřeny od středu předního povrchu objektivu)
Volba zaostřovacího pole	Priorita ostření na obličej, ručně s 99 zaostřovacími poli, sledování objektu, zaostření s vyhledáním hlavního objektu
Monitor	6,7 cm (2,7 palce), přibl. 230 tisíc bodů, technologie TFT LCD a 5stupňová regulace jasu
Obrazové pole (režim fotografování)	Přibl. 98 % obrazu horizontálně a vertikálně (v porovnání se skutečným snímkem)
Obrazové pole (režim přehrávání)	Přibl. 98 % obrazu horizontálně a vertikálně (v porovnání se skutečným snímkem)

Úložiště	
Paměťová média	Interní paměť (přibl. 25 MB), paměťová karta SD/SDHC/SDXC
System souborů	Kompatibilní s DCF a Exif 2.3
Formáty souborů	Statické snímky: JPEG Videosekvence: AVI (kompatibilní s Motion-JPEG)
Velikost obrazu (v pixelech)	<ul style="list-style-type: none"> • 20M (Vysoká) [5152 × 3864★] • 20M [5152 × 3864] • 10M [3648 × 2736] • 4M [2272 × 1704] • 2M [1600 × 1200] • VGA [640 × 480] • 16:9 (14M) [5120 × 2880] • 1:1 [3864 × 3864]
Citlivost ISO (standardní výstupní citlivost)	<ul style="list-style-type: none"> • ISO 80–1600 • ISO 3200 (k dispozici s nastavením Režim Auto)
Expozice	
Režim měření	Matrix, se zdůrazněným středem (digitální zoom menší než 2×), bodové (digitální zoom 2× nebo větší)
Řízení expozice	Naprogramovaná automatická expozice s korekcí expozice (-2,0 – +2,0 EV v krocích po 1/3 EV)
Závěrka	
Rozsah časů	<ul style="list-style-type: none"> • 1/2000–1 s • 4 s (motivový program Ohňostroj)
Clona	
Pracovní rozsah	Elektromagnetický výběr filtru ND (-2,6 AV) 2 kroky (f/3,2 a f/8 [W])
Samospoušť	
	Lze zvolit dobu trvání 10 s nebo 2 s
Blesk	
Pracovní rozsah (přibl.) (Citlivost ISO: Auto)	[W]: 0,5–4,0 m [T]: 0,8–2,0 m
Řízení blesku	TTL řízení záblesku s měřicími předzáblesky

Rozhraní	<p>Vysokorychlostní USB</p> <ul style="list-style-type: none"> • Podpora přímého tisku (PictBridge) • Slouží také jako výstupní A/V konektor (pro videovýstup lze vybrat formát NTSC nebo PAL)
Konektor USB	
Podporované jazyky	<p>Angličtina, arabština, bengálština, bulharština, čeština, čínština (zjednodušená a tradiční), dánština, finština, francouzština, hindština, holandština, indonéština, italtina, japonština, korejština, maďarština, maráthština, němčina, norština, perština, polština, portugalština (evropská a brazilská), rumunština, ruština, řečtina, srbština, španělština, švédština, tamilština, telugština, thajština, turečtina, ukrajinština, vietnamština</p>
Zdroje energie	<p>Jedna dobíjecí lithium-iontová baterie EN-EL19 (součást balení) Sítový zdroj EH-62G (prodáván samostatně)</p>
Doba nabíjení	<p>Přibl. 3 h (při použití síťového zdroje/nabíječky EH-72P a při úplném vybití)</p>
Výdrž baterie¹	
Statické snímky	<p>Přibl. 250 snímků při používání baterie EN-EL19</p>
Videa (skutečná výdrž baterie pro záznam)²	<p>Přibl. 1 h 5 min při používání baterie EN-EL19</p>
Stativový závit	<p>1/4 (ISO 1222)</p>
Rozměry (Š × V × H)	<p>Přibl. 94,5 × 58,6 × 19,8 mm (bez výstupků)</p>
Hmotnost	<p>Přibl. 119 g (včetně baterie a paměťové karty)</p>

Provozní podmínky

Teplota	0 °C–40 °C
Vlhkost	85 % nebo méně (bez kondenzace)

- Není-li uvedeno jinak, platí všechny údaje pro plně nabitou baterii a okolní teplotu 23 ±3 °C podle specifikace sdružení Camera and Imaging Products Association (CIPA).
- ¹ Výdrž baterie se může lišit v závislosti na způsobu používání, jako jsou interval mezi fotografováním nebo doba zobrazení menu a snímků.
 - ² Jednotlivé soubory videosekvencí nemohou přesáhnout velikost 2 GB nebo délku 29 minut. Dojde-li ke zvýšení teploty fotoaparátu, může být záznam ukončen před dosažením tohoto limitu.

Dobíjecí lithium-iontová baterie EN-EL19

Typ	Dobíjecí lithium-iontová baterie
Jmenovitá kapacita	Stejn. 3,7 V, 700 mAh
Provozní teplota	0 °C–40 °C
Rozměry (Š × V × H)	Přibl. 31,5 × 39,5 × 6 mm
Hmotnost	Přibl. 14,5 g

Síťový zdroj/nabíječka EH-72P

Jmenovité vstupní hodnoty	Stříd. 100–240 V, 50/60 Hz, 0,07–0,04 A
Jmenovité výstupní hodnoty	Stejn. 5,0 V, 550 mA
Provozní teplota	0 °C–40 °C
Rozměry (Š × V × H)	Přibl. 55 × 22 × 54 mm (bez zásuvkového adaptéru)
Hmotnost	Přibl. 46 g (bez zásuvkového adaptéru)

Symbols na tomto výrobku představují následující:

~ AC (střídavý proud), --- DC (stejnoseměrný proud),  Zařízení třídy II (Konstrukce výrobku má dvojitou izolaci.)

- Společnost Nikon nepřebírá odpovědnost za jakékoli případné chyby, které může návod obsahovat.
- Vzhled a technické specifikace výrobku se mohou změnit bez předchozího upozornění.

Paměťové karty, které lze použít

Fotoaparát podporuje paměťové karty SD, SDHC a SDXC.

- Pro záznam videosekvencí se doporučují paměťové karty s rychlostí SD 6 nebo rychlejší. Pokud bude použita paměťová karta s nižší rychlostí, záznam videosekvence se může nečekaně zastavit.
- Pokud používáte čtečku paměťových karet, ujistěte se, že je kompatibilní s vaší paměťovou kartou.
- Informace o funkcích, používání a omezení použití můžete získat od výrobce.

Informace o ochranných známkách

- Windows je registrovaná ochranná známka nebo ochranná známka společnosti Microsoft Corporation v USA a/nebo jiných zemích.
- Adobe, logo Adobe a Reader jsou ochranné známky nebo registrované ochranné známky společnosti Adobe Systems Incorporated v USA a/nebo jiných zemích.
- Loga SDXC, SDHC a SD jsou ochranné známky společnosti SD-3C, LLC.



- PictBridge je ochranná známka.
- Všechna ostatní obchodní jména produktů, uváděná v tomto návodu a další dokumentaci dodávané s výrobkem Nikon, jsou ochranné známky nebo registrované ochranné známky příslušných firem.

Licence AVC Patent Portfolio

Tento produkt je licencován v rámci licence AVC Patent Portfolio pro soukromé a nekomerční použití zákazníkem pro (i) kódování videa dle standardu AVC (AVC video) a/nebo (ii) dekódování videa AVC, které bylo zakódováno zákazníkem v rámci soukromé a nekomerční činnosti nebo získáno od poskytovatele, který drží licenci na poskytování videa AVC. Není udělena a nesmí být vyvozována žádná licence pro jakékoli jiné použití. Další informace lze získat od společnosti MPEG LA, L.L.C.

Viz stránky na adrese <http://www.mpegla.com>.

Licence FreeType (FreeType2)

- Některé části tohoto softwaru jsou chráněny autorským právem © 2012 The FreeType Project (<http://www.freetype.org>). Všechna práva vyhrazena.

Licence MIT (HarfBuzz)

- Některé části tohoto softwaru jsou chráněny autorským právem © 2016 The HarfBuzz Project (<http://www.freedesktop.org/wiki/Software/HarfBuzz>). Všechna práva vyhrazena.

Rejstřík

Symboly

 Režim Aut. volba motiv. prog. 17, 19
 Motivový program..... 17, 20
 Režim Speciální efekty..... 17, 27
 Režim Inteligentní portrét 17, 28
 Režim Auto..... 17, 30
 Režim přehrávání..... 14
 Režim Zobr. podle data..... 48
 Menu nastavení..... 59, 78
T (Teleobjektiv)..... 13, 14
W (Širokoúhlý)..... 13, 14
 Zvětšený výřez snímku..... 14, 46
 Přehrávání náhledů snímků 14, 47
 Náповěda..... 20
 Tlačítko Režim fotografování 2, 17
 Tlačítko Přehrávání..... 2, 14
 Tlačítko () záznam videosekvence)..... 2, 18
 Tlačítko Aktivace volby..... 2
MENU Tlačítko Menu..... 2, 59
 Tlačítko Vymazat..... 2, 15
 Režim blesku..... 18, 32
 Samospoušť..... 18, 34
 Režim makro..... 18, 35
 Korekce expozice..... 18, 36
AE/AF-L 25
A
A/V kabel..... 91, 92, 117
Aretace baterie..... 6
Aut. portrét dom. zvířat..... 23
Autofokus..... 57, 70, 77

Autom. blesk s redukcí efektu červených očí..... 33
Autom. ve zvol. rozsahu..... 66
Automat. vypnutí..... 12, 85
Automatická aktivace blesku..... 33

B

Baterie..... 6, 7, 10, 121
Blesk..... 1, 32
Blokování zaostření..... 43

C

Citlivost ISO..... 66
Cross proces  27



Č



Čas závěrky..... 13
Časové pásmo..... 10, 78
Časové pásmo a datum..... 9, 78
Časový rozdíl..... 78









D

Datové razítko..... 82
Datum a čas..... 9, 78
Denní světlo..... 63
Detekce tváří..... 39
Digitální zoom..... 13, 84
D-Lighting..... 50
Dobýjecí lithium-iontová baterie 121
Doplňkový záblesk..... 33
Dynamic Fine Zoom..... 13

E

Efekt dětského fotoaparátu 1  27
Efekt dětského fotoaparátu 2  27
EH-72P..... 121
El. redukce vibrací..... 83

EN-EL19	121	Kopírování snímků	74
E		Korekce efektu červených očí.....	51
Formát data	9, 78	Korekce expozice.....	36
Formátování	6, 86	Krajina 	20
Formátování interní paměti	86	Kreativní posuvník.....	31
Formátování paměťových karet	6, 86	Krytka konektoru	2
Fotografování	11, 17	Krytka objektivu	1
Funkce, které nelze použít současně	44	Krytka prostoru pro baterii/slotu pro paměťovou kartu.....	2
H		L	
Hlasitost.....	58	Letní čas	9, 10, 78
Hlavní vypínač.....	1	M	
Hodnota clony	13	Makro 	20, 21
I		Malý snímek	53
Indikace interní paměti	3, 5	Manuální nastavení	64
Indikace stavu baterie	10	Menu fotografování.....	59, 61
Indikace zaostření	3, 12	Menu Inteligentní portrét	59, 71
Indikace zapnutí přístroje.....	1	Menu nastavení.....	59, 78
Info o snímku	80	Menu přehrávání	59, 72
Interní paměť	6	Menu videa.....	59, 76
J		Monitor	2, 3, 105
Jas	80	Motivový program	20
Jazyk/Language	87	Možnosti videa.....	76
Jednorázové zaostření.....	70, 77	Multifunkční volič.....	2, 59
Jednotlivé snímky	65	N	
Jídlo 	20, 22	Nabíječka baterií.....	8, 117
K		Nabíjení.....	7, 88
Kabel USB.....	7, 91, 93, 97	Nabíjení z počítače.....	88
Kompresní poměr.....	61	Namáčknutí do poloviny	13
Konektor USB/audio/video	2	Nastavení delší/kratší ohniskové vzdálenosti.....	13
Kontrastní monochrom. ef. 	27	Nastavení monitoru	80
Kontrola mrknutí.....	71	Nastavení zvuku	85
Kontrola snímku.....	80	Nápověda.....	20
Kontrolka blesku	2, 32	Názvy souborů	116
Kontrolka nabíjení.....	2	Nepřetržitý AF.....	70, 77
Kontrolka samospouště	1, 34	Nikon Transfer 2.....	98

Noční krajina 	20, 21
Noční portrét 	20
Nostal. sépiový efekt SE	27
O	
Objektiv	1, 118
Obnovit vše	89
Ochrana	73
Očko pro upevnění poutka	1
Ohňostroj 	20, 22
Optický zoom	13
Oříznutí	54
Otočit snímek	73
Ovladač zoomu	1, 13
P	
Paměťová karta	104, 122
Paměťová karta SD	104, 122
Panoráma s asistencí 	20, 24
Párty/interiér 	20, 21
PictBridge	91, 93
Pláž 	20
Počet zbývajících snímků	10, 62
Počítač	91, 97
Pomoc. světlo AF	1, 84
Pop POP	27
Popruh	ii
Portrét 	20
Portrét domác. zvířat 	20, 23
Prezentace	72
Prior. ostř. na obličej	67
Prostor pro baterii	117
Protisvětlo 	20, 22
Přehrávání	14
Přehrávání náhledů snímků	14, 47
Přehrávání snímků pořízených v režimu Panoráma s asistencí	26
Přehrávání videosekvence	18, 58
Přímý tisk	93

R

Redukce hluku větru	77
Reproduktor	2
Rež. činnosti zaostř. polí	67
Režim Auto	17, 30
Režim autofokusu	70, 77
Režim blesku	32, 33
Režim fotografování	17
Režim Inteligentní portrét	28
Režim makro	35
Režim obrazu	61
Režim přehrávání	14
Režim přehrávání jednotlivých snímků	46
Režim Speciální efekty	27
Režim video	87
Režim Zobr. podle data	48
Rychlé efekty	49
Rychlé vylepšení	50

S

Samosp. det. úsměv	29
Samospoušť	34
Selektivní barva 	27
Sériové snímání	65
Síťový zdroj	90, 117
Síťový zdroj/nabíječka	7, 121
Sledování objektu	68, 69
Slot pro paměťovou kartu	6
Sníh 	20
Sport 	20, 21
Stativový závit	2, 120
Synchr. blesku s dlouhými časy	33

Š

Širokouhlý objektiv	13
---------------------	----

T

Teleobjektiv	13
Televizory	91, 92

Tisk.....	91, 94, 95
Tiskárna.....	91, 93
Tlačítko spouště	1

Ú

Úprava snímků.....	49
Úsvit/soumrak 	20

V

Velikost obrazu	61
Velikost papíru	94, 95
Verze firmwaru.....	89
Vestavěný mikrofon.....	1
ViewNX-i	97
Volitelné příslušenství.....	117
Vylepšení vzhledu.....	28, 52
Vymazat.....	15
Vypnutý blesk.....	33
Vyvážení bílé barvy.....	63

Z

Zaost. s vyhled. hlav. obj.....	41, 68
Zaostření.....	67
Zaostřovací pole	39
Zataženo.....	63
Západ slunce 	20
Zářivkové světlo	63
Záznam videosekvence	18, 55
Zbývající doba záznamu videosekvence	55, 56
Změkčení pleti.....	40
Změkčující filtr S0	27
Zobrazení kalendáře	47
Zvětšený výřez snímku	14, 46
Zvuk tlačítek	85
Zvuk závěrky.....	85

Ž

Žárovkové světlo	63
------------------------	----

Reprodukce této příručky, celé či její části, v jakékoli formě (kromě stručných citací v recenzích nebo článcích) bez předchozího písemného svolení společnosti NIKON CORPORATION je zakázána.

NIKON CORPORATION

© 2016 Nikon Corporation



YP6D02(1L)
6MN6231L-02