



HK854080FB

HR Upute za uporabu

CS Návod k použití

PL Instrukcja obsługi

SK Návod na používanie

UK Інструкція

2

16

30

46

60



 **AEG**

perfekt in form und funktion

SADRŽAJ

1. INFORMACIJE O SIGURNOSTI	3
2. SIGURNOSNE UPUTE	4
3. OPIS PROIZVODA	6
4. SVAKODNEVNA UPORABA	7
5. KORISNI SAVJETI I PREPORUKE	10
6. ČIŠĆENJE I ODRŽAVANJE	11
7. RJEŠAVANJE PROBLEMA	12
8. UPUTE ZA POSTAVLJANJE	13
9. TEHNIČKI PODACI	15
10. BRIGA ZA OKOLIŠ	15

ZA SAVRŠENE REZULTATE

Zahvaljujemo vam što ste odabrali ovaj AEG proizvod. Proizveli smo ga kako bi vam pružio godine nepogrešivog rada, s inovativnim tehnologijama koje život čine jednostavnijim - svojstva koja ne možete pronaći kod običnih uređaja. Molimo vas da odvojite nekoliko minuta na čitanje kako biste dobili ono najbolje od njega.

Posjetite našu internetsku stranicu za:



Dobivanje savjeta o korištenju, prospekata, rješavanju problema, servisnim informacija:
www.aeg.com



Registriranje vašeg proizvoda za bolji servis:
www.aeg.com/productregistration



Kupovinu dodatne opreme, potrošnog materijala i originalnih rezervnih dijelova za vaš uređaj:
www.aeg.com/shop

BRIGA O KUPCIMA I SERVIS

Preporučujemo uporabu originalnih rezervnih dijelova. Kada se obraćate servisu, provjerite da su Vam dostupni sljedeći podaci. Informacije možete pronaći na nazivnoj pločici. Model, PNC, serijski broj.



Upozorenje / Oprez - sigurnosne informacije.



Opće informacije i savjeti



Informacije o zaštiti okoliša

Zadržava se pravo na izmjene.

1. INFORMACIJE O SIGURNOSTI

Prije postavljanja i korištenja uređaja, pažljivo pročitajte isporučene upute. Proizvođač nije odgovoran ako nepravilno postavljanje i uporaba uređaja uzrokuje ozljede i oštećenja. Upute uvijek čuvajte s uređajem, za buduće potrebe.

1.1 Sigurnost djece i slabijih osoba



UPOZORENJE

Opasnost od gušenja, ozljede ili trajne nesposobnosti.

- Ovaj uređaj mogu koristiti djeca od 8 godina pa na više i osobe smanjenih tjelesnih, osjetilnih ili mentalnih mogućnosti ili osobe koje ne raspolažu iskustvom ili znanjem ako su pod nadzorom odrasle osoba odgovorne za njihovu sigurnost.
- Ne dozvolite djeci da se igraju s uređajem.
- Svu ambalažu čuvajte izvan dohvata djece.
- Djeci i kućnim ljubimcima ne dozvoljavajte približavanje uređaju dok je u radu ili dok se hladi. Dostupni dijelovi su vrući.
- Ako je uređaj opremljen sigurnosnom blokadom za djecu, preporučujemo da je uključite.
- Čišćenje i održavanje uređaja ne smiju obavljati djeca bez nadzora.

1.2 Opća sigurnost

- Uređaj i njegovi dostupni dijelovi zagrijevaju se tijekom uporabe. Ne dodirujte grijače.
- Ne upravljajte uređajem pomoću vanjskog uređaja za podešavanja vremena ili preko odvojenog sustava za daljinsko upravljanje.
- Kuhanje na ploči za kuhanje bez nadzora uz upotrebu masnoće ili ulja može biti opasno i može dovesti do požara.

- Vatru nikada ne gasite vodom već isključite uređaj i tada prekrijte vatru, npr. poklopcem ili protupožarnim prekrivačem.
- Stvari ne držite na površinama za kuhanje.
- Za čišćenje uređaja ne upotrebljavajte uređaje za parno čišćenje.
- Metalne predmete kao što su noževi, vilice, žlice i poklopce ne stavljajte na površinu ploče za kuhanje jer će se zagrijati.
- Ako je staklokeramička površina napuknuta, isključite uređaj kako biste spriječili mogućnost električnog udara.

2. SIGURNOSNE UPUTE

2.1 Postavljanje



UPOZORENJE

Ovaj uređaj mora postaviti kvalificirana osoba.

- Odstranite svu ambalažu.
- Ne postavljajte i ne koristite oštećeni uređaj.
- Pridržavajte se uputa za postavljanje isporučenih s uređajem.
- Održavajte minimalnu udaljenost od drugih uređaja i kuhinjskih elemenata.
- Budite pažljivi kada pomičete uređaj jer je težak. Obavezno nosite zaštitne rukavice.
- Izrezane površine zabrtvite sredstvom za brtvljenje kako biste spriječili bušenje uzrokovano vlagom.
- Donji dio uređaja zaštitite od pare i vlage.
- Uređaj ne postavljajte u blizini vrata ili ispod prozora. Na taj način se sprječava pad vrućeg posuđa s uređaja kada se vrata ili prozor otvore.
- Ako je uređaj postavljen iznad ladica provjerite je li prostor, između dna uređaja i gornje ladice, dovoljan za cirkulaciju zraka.

- Dno uređaja može postati vruće. Preporučujemo da ispod uređaja postavite nezapaljivu pregradnu ploču kako biste spriječili pristup donjoj strani.

Spajanje na električnu mrežu



UPOZORENJE

Opasnost od požara i strujnog udara.

- Sva spajanja na električnu mrežu mora izvršiti kvalificirani električar.
- Uređaj mora biti uzemljen.
- Prije obavljanja svih zahvata provjerite je li uređaj isključen iz električne mreže.
- Koristite odgovarajući kabel napajanja.
- Pazite da se električni kabeli zapletu.
- Provjerite da kabel napajanja ili utikač (ako postoji) ne dodiruje vrući uređaj ili vruće posuđe kada priključujete uređaj na utičnice u blizini
- Provjerite je li uređaj pravilno postavljen. Labavi i neispravni spojevi kabela napajanja ili utikača (ako postoji) mogu prouzročiti pregrijavanje priključka.
- Provjerite je li ugrađena zaštita od strujnog udara.

- Koristite spojnice na kabelu.
- Pazite da ne oštetite utikač (ako postoji) ili kabel napajanja. Za zamjenu oštećenog kabela napajanja kontaktirajte ovlašteni servis ili električara.
- Električna instalacija mora imati izolacijski uređaj koji vam omogućuje iskapčanje uređaja iz električne mreže na svim polovima. Izolacijski uređaj mora imati kontakte s otvorom od minimalno 3 mm.
- Koristite samo odgovarajuće izolacijske uređaje: automatske sklopke, osigurače (osigurače na uvrtnje izvaditi iz ležišta), sklopke i releje zemnog spoja.

2.2 Uporaba



UPOZORENJE

Opasnost od ozljede, opekline ili strujnog udara.

- Ovaj uređaj koristite u kućanstvu.
- Ne mijenjajte specifikacije ovog uređaja.
- Uređajem ne upravljajte pomoću vanjskog tajmera ili preko odvojenog sustava za daljinsko upravljanje.
- Uređaj ne ostavljajte bez nadzora dok radi.
- Ne upravljajte uređajem s vlažnim rukama ili kada je u doticaju s vodom.
- Pribor za jelo ili poklopce lonaca ne stavljajte na zone kuhanja. Zagrijat će se.
- Zonu kuhanja postavite na "isključeno" nakon svake uporabe.
- Uređaj ne koristite kao radnu površinu ili za čuvanje stvari.
- Ako je površina uređaja napukla, uređaj odmah isključite iz električne mreže. Na taj način sprječavate strujni udar.



UPOZORENJE

Opasnost od požara ili eksplozije.

- Masti i ulja prilikom zagrijavanja mogu stvoriti zapaljive pare. Plamen ili zagrijane predmete držite dalje od masti i ulja kad kuhate s njima.
- Pare koje ispušta vrlo vruće ulje mogu uzrokovati spontano izgaranje.

- Korišteno ulje, koje sadrži ostatke hrane, može uzrokovati vatru pri nižim temperaturama nego ulje koje se koristi prvi put.
- Zapaljive predmete ili predmete namočene zapaljivim sredstvima ne stavljajte u, pored ili na uređaj.
- Vatru ne pokušavajte ugasiiti vodom. Uređaj isključite i plamen pokrijte poklopcem ili protupožarnim prekrivačem.



UPOZORENJE

Postoji opasnost od oštećenja uređaja.

- Vruće posuđe ne držite na upravljačkoj ploči.
- Nemojte dopustiti da posuđe presuši.
- Pazite da vam predmeti ili posuđe na padnu na uređaj. Površina se može oštetiti.
- Zone kuhanja ne koristite s praznim posuđem ili bez posuđa.
- Na uređaj nemojte stavljati aluminijsku foliju.
- Posuđe od lijevanoga željeza, aluminijska ili posuđe s oštećenim dnom može ogrebati staklokeramiku. Te predmete uvijek podignite kada ih morate pomaknuti na površini za kuhanje.

2.3 Čišćenje i održavanje



UPOZORENJE

Postoji opasnost od oštećenja uređaja.

- Uređaj redovito očistite kako biste spriječili propadanje materijala površine.
- Za čišćenje uređaja ne koristite raspršivanje vode i pare.
- Uređaj očistite vlažnom mekom krpom. Koristite samo neutralna sredstva za čišćenje. Nikada ne koristite abrazivna sredstva, jastučice za ribanje, otapala ili metalne predmete.

2.4 Odlaganje



UPOZORENJE

Opasnost od ozljede ili gušenja.

- Za informacije o pravilnom odlaganju uređaja kontaktirajte komunalnu službu.
- Uređaj iskopčajte iz električne mreže.
- Odrežite električni kabel i bacite ga.

3. OPIS PROIZVODA

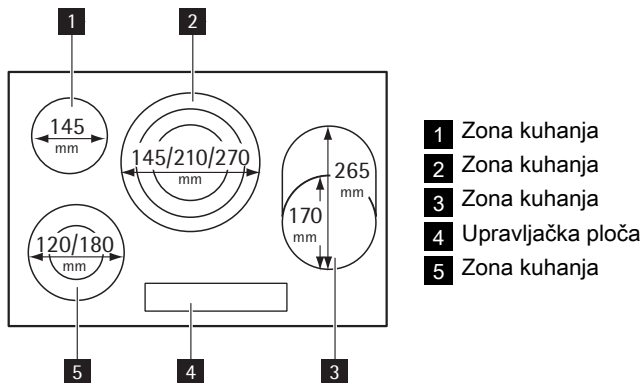

3.1 Izgled upravljačke ploče

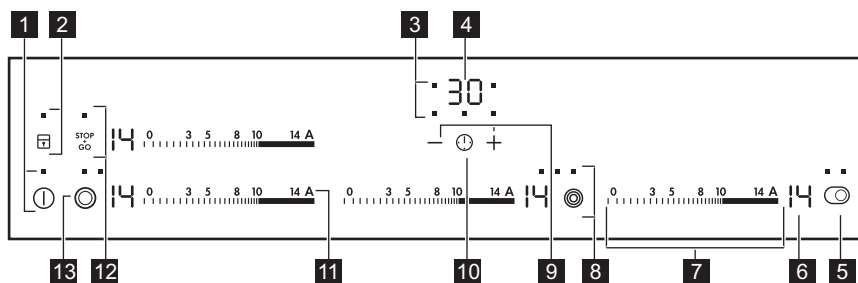









Za rad uređaja koristite polja senzora. Zasloni, indikatori i zvukovi govore koje funkcije rade.

Polje senzora	Funkcija
1	Za uključivanje i isključivanje uređaja.
2	Za zaključavanje/otključavanje upravljačke ploče.
3 Indikator tajmera zona kuhanja	Za prikaz zone za koju ste postavili vrijeme.
4 Digitalni pokazivač tajmera	Za prikaz vremena u minutama.
5	Za uključivanje i isključivanje vanjskog kruga.

	Polje senzora	Funkcija
6	Zaslon stupnja kuhanja	Za prikaz stupnja kuhanja.
7	Upravljačka traka	Za postavljanje stupnja kuhanja.
8		Za uključivanje i isključivanje vanjskih krugova.
9	+ / -	Za povećanje ili smanjenje vremena.
10		Za postavljanje zone kuhanja.
11	A	Za uključenje funkcije automatskog zagrijavanja.
12		Za uključivanje i isključivanje funkcije STOP+GO.
13		Za uključivanje i isključivanje vanjskog kruga.

3.2 Prikazi stupnjeva zagrijavanja



Zaslon	Opis
	Zona kuhanja je isključena.
	Zona kuhanja je uključena.
	Uključena je funkcija ^{STOP} _{GO} .
	Uključena je funkcija automatskog zagrijavanja.
 + broj	Došlo je do kvara.
	OptiHeat Control (3-stupanjski indikator preostale topline): nastavak kuhanja / održavanje topline / preostala toplina.
	Uključena je funkcija Zaključavanje/Sigurnosna blokada za djecu.
	Funkcija automatskog isključivanja je uključena.

3.3 OptiHeat Control (3-stupanjski indikator preostale topline)

OptiHeat Control prikazuje razinu preostale topline.



UPOZORENJE

 /  /  Opasnost od opekline uslijed preostale topline!











4. SVAKODNEVNA UPORABA

4.1 Uključivanje i isključivanje

Dodirnite  u trajanju od 1 sekunde za uključivanje ili isključivanje uređaja.

4.2 Automatsko isključivanje

Ova funkcija automatski isključuje uređaj ako:



- Su sve zone kuhanja isključene ().
- Niste postavili stupanj kuhanja nakon uključivanja uređaja.
- Prolijete nešto po upravljačkoj ploči ili na ploču stavite nešto duže od 10 sekundi (lonac, krpu, itd.). Zvučni se signal čuje određeno vrijeme i uređaj se isključi. Uklonite predmet ili očistite upravljačku ploču.
- Ne isključite zonu kuhanja i ne promijenite stupanj kuhanja. Nakon nekog vremena uključuje se  i uređaj se isključuje. Pogledajte u nastavku.
- Odnos između stupnja kuhanja i vremena funkcije automatskog isključivanja:
 -  ,  -  — 6 sati
 -  -  — 5 sati
 -  -  — 4 sata
 -  -  — 1,5 sat

4.3 Stupanj kuhanja

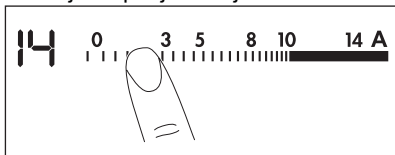
Dodirnite stupanj kuhanja na upravljačkoj traci. Pomaknite prst uzduž upravljačke trake za promjenu postavki. Ne otpuštajte prije postizanja ispravnog stupnja kuhanja. Na zaslonu se prikazuje stupanj kuhanja.





4.4 Uključivanje i isključivanje vanjskih prstenova

Površinu grijanja možete prilagoditi dimenzijama posude. Za uključivanje vanjskog prstena dodirnite polje senzora  /  / . Pali se kontrolna lampica. Za više vanjskih krugova, ponovno dodirnite isto polje senzora. Pali se sljedeća kontrolna lampica.

Za isključivanje vanjskog kruga, ponovite postupak. Kontrolna lampica se gasi.

4.5 Automatsko zagrijavanje

Ako aktivirate funkciju automatskog zagrijavanja možete brže postići potreban stupanj kuhanja. Ova funkcija na neko vrijeme postavlja najviši stupanj kuhanja (pogledajte dijagram) i zatim smanjuje na potrebni stupanj kuhanja. Za pokretanje funkcije Automatskog zagrijavanja za zonu kuhanja:

1. Dodirnite **A** (na zaslonu se pojavljuje ).
2. Odmah potom dodirnite potreban stupanj kuhanja. Nakon 3 sekunde, na zaslonu se pojavljuje .

Za zaustavljanje funkcije promijenite stupanj kuhanja.

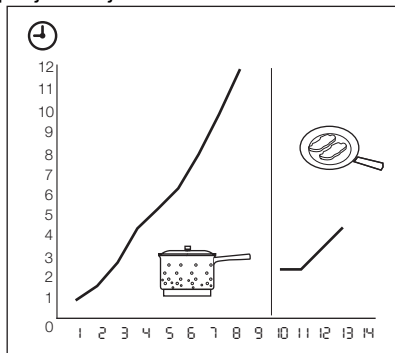





4.6 Tajmer

Tajmer za odbrojavanje

Tajmerom za odbrojavanje postavljate koliko dugo će polje kuhanja raditi u jednom ciklusu kuhanja.

Nakon odabira polja kuhanja postavite tajmer za odbrojavanje.

Stupanj kuhanja možete postaviti prije ili nakon postavljanja tajmera.

- **Za postavljanje zone kuhanja:** dodirnite  dok se ne uključi indikator željene zone kuhanja.
- **Za aktiviranje tajmera za odbrojavanje:** dodirnite  na tajmeru za postavljanje vremena ( -  minuta). Kad pokazivač polja kuhanja počne sporo treptati, vrijeme se odbrojava.

- **Za prikaz preostalog vremena:** zonu kuhanja postavite pomoću . Indikator zone kuhanja počinje brzo treperiti. Na zaslonu se prikazuje preostalo vrijeme.
- **Za promjenu tajmera za odbrojavanje:** zonu kuhanja postavite pomoću . Dodirnite $+$ ili $-$.
- **Za isključivanje tajmera:** postavite polje kuhanja pomoću . Dotaknite $-$. Preostalo vrijeme odbrojava se unatrag do . Indikator polja za kuhanje se gasi. Tajmer možete isključiti i tako da istodobno dotaknete $+$ i $-$.

Kada odbrojavanje završi, čuje se zvučni signal i trepće . Polje kuhanja se isključuje.

- **Za isključivanje zvuka:** dotaknite

CountUp Timer (tajmer za odbrojavanje).

Koristite CountUp Timer da biste pratili koliko dugo polje kuhanja radi.

- **Za postavljanje zone kuhanja (ako je uključeno više od 1 zone kuhanja):** dodirujte sve dok se ne uključi indikator željene zone kuhanja.
- **Za aktiviranje funkcije CountUp Timer:** dodirnite $-$ na tajmeru i uključit će se . Kad indikator polja za kuhanje počne sporo treperiti, vrijeme se odbrojava. Na zaslonu se naizmjenice prikazuje i proteklo vrijeme (u minutama).
- **Za nadzor koliko dugo polje kuhanja radi:** postavite polje kuhanja pomoću . Indikator polja za kuhanje počinje brzo treptati. Na zaslonu se prikazuje vrijeme rada tog polja kuhanja.
- **Za isključivanje funkcije CountUp Timer:** postavite polje kuhanja pomoću pa dotaknite $+$ ili $-$ za isključivanje tajmera. Indikator polja za kuhanje se gasi.

Zvučni alarm

Tajmer možete koristiti kao **zvučni alarm** kad polja kuhanja ne rade. Dotaknite . Dotaknite $+$ ili $-$ na tajmeru da biste

postavili vrijeme. Kada odbrojavanje završi, čuje se zvučni signal i trepće .

- **Za isključivanje zvuka:** dotaknite

4.7 STOP+GO

Funkcija postavlja sva polja za kuhanje koja rade na najnižem stupanj zagrijavanja ().

Kada radi, ne možete promijeniti stupanj kuhanja.

Funkcija ne zaustavlja funkciju Tajmera.

- **Za uključivanje** ove funkcije dodirnite . Uključuje se simbol .
- **Za zaustavljanje** ove funkcije dodirnite . Uključuje se stupanj kuhanja kojeg ste prije postavili.

4.8 Zaključavanje

Kada polja za kuhanje rade, možete zaključati upravljačku ploču, ali ne i . To sprečava nehotičnu promjenu stupnja zagrijavanja.

Najprije podesite stupanj zagrijavanja.

Za pokretanje ove funkcije dodirnite .

Na 4 se sekunde uključuje simbol .

Tajmer ostaje uključen.

Za isključivanje ove funkcije dodirnite .

Uključuje se stupanj zagrijavanja kojeg ste prije postavili.

Kada isključite uređaj, također isključujete i ovu funkciju.

4.9 Sigurnosna blokada za djecu

Ova funkcija sprečava slučajno uključivanje uređaja.

Za uključivanje sigurnosne blokade za djecu

- Uređaj uključite pomoću . **Nemojte postaviti stupanj zagrijavanja.**
- Dodirnite u trajanju od 4 sekunde. Uključuje se simbol .
- Uređaj isključite pomoću .





Za isključivanje sigurnosne blokade za djecu

- Uređaj uključite s . **Nemojte postaviti stupanj zagrijavanja.** Dodirnite .

u trajanju od 4 sekunde. Uključuje se simbol .

- Uređaj isključite pomoću .





Za premošćenje sigurnosne blokade za djecu za samo jedan ciklus kuhanja

- Uređaj uključite s . Uključuje se simbol .
- Dodirnite  u trajanju od 4 sekunde. **Podesite stupanj zagrijavanja u sljedećih 10 sekundi.** Možete rukovati pločom za kuhanje.
- Kada uređaj isključite pomoću , sigurnosne blokade za djecu opet radi.

4.10 OffSound Control (Isključivanje i uključivanje zvukova)

Isključivanje zvukova





Isključite uređaj.

Dotaknite i zadržite  3 sekunde. Zaslonski prikazi upalit će se i ugasiti. Dotaknite i zadržite  3 sekunde. Pali se . Zvuk je uključen. Dotaknite . Pali se . Zvuk je isključen. Kad je ta funkcija uključena, zvuk se oglašava samo kada:

- dotaknete ,
- zvučni alarm se isključi,
- tajmer završi s odbrojavanjem,
- stavite nešto na upravljačku ploču.

Uključivanje zvukova

Isključite uređaj.

Dotaknite i zadržite  3 sekunde. Zaslonski prikazi upalit će se i ugasiti. Dotaknite i zadržite  3 sekunde,  se pali zato što je zvuk isključen. Dotaknite . Pali se . Zvuk je uključen.

5. KORISNI SAVJETI I PREPORUKE

5.1 Posuđe



Informacije o posuđu

- Dno posuđa za kuhanje treba biti što je moguće deblje i ravnije.
- Posuđe od emajliranoga čelika ili s dnom od aluminija ili bakra može uzrokovati promjenu boje na staklokeramičkoj površini.

5.2 Ušteda energije



Kako uštedjeti energiju

- Ako je moguće, posuđe poklopite poklopcem.
- Posuđe postavite na zonu kuhanja prije uključivanja.

- Polja za kuhanje isključite prije završetka kuhanja, kako biste iskoristili preostalu toplinu.
- Dno posude i polje za kuhanje trebali bi biti jednake veličine.

5.3 Öko Timer (Eko tajmer)



Radi uštede energije, grijač zone kuhanja isključuje se prije oglašavanja tajmera za odbrojavanje. Razlika u vremenu rada ovisi o postavljenom stupnju topline i vremenu kuhanja.

5.4 Primjeri primjene za kuhanje

Podaci u tablici dani su samo kao smjernice.

Stupanj kuhanja	Koristite za:	Vrijeme	Savjeti
1	Održite kuhanu hranu toplom	po potrebi	Posudu poklopite poklopcem.
1-3	Holandski umak, otopiti: maslac, čokoladu, želatinu	5-25 min	Povremeno promiješajte.
1-3	Zgušnjavanje: mekani omleti, pržena jaja	10- 40 min	Kuhati poklopljeno.
3-5	Kuhati rižu i jela na mlijeku, zagrijavanje gotovih obroka	25- 50 min	Dodajte najmanje dvostruko više vode nego riže, jela na mlijeku povremeno promiješajte.
5-7	Povrće, ribu, meso kuhati na pari	20- 45 min	Dodajte par žica tekućine.
7-9	Krumpiri kuhani na pari	20- 60 min	Koristite maks. ¼ l vode za 750 g krumpira.
7-9	Kuhanje većih količina namirnica, variva i juha	60- 150 min	Do 3 l tekućine plus sastojci.
9-12	Lagano prženje: sitno izrezani sastojci u umaku, teleći Cordon-bleu, kotleti, sjeckano meso omotano tijestom, kobasice, jetra; zgušnjavanje umaka; prženje jaja, palačinki, uštipaka	po potrebi	Preokrenuti kad prođe pola vremena.
12-13	Jako prženje isjeckanog mesa, odresci od butine, odresci	5- 15 min	Preokrenuti kad prođe pola vremena.
14	Kuhanje velike količine vode, kuhanje tjestenine, prženje mesa (gulaš, pečenje u loncu), prženje krumpirića u dubokom ulju.		

Podaci o akrilamidima

Važno rema najnovijim znanstvenim spoznajama, ako hrana puno potamni (naročito ona koja sadrži škrob),

akrilamidi mogu dovesti zdravlje u opasnost. Stoga preporučujemo da kuhate na nižim temperaturama i da ne tamnite previše hranu.

6. ČIŠĆENJE I ODRŽAVANJE

Očistite uređaj nakon svake upotrebe. Uvijek koristite posuđe za kuhanje čistog dna.



Ogrebotine ili tamne mrlje na staklokeramici ne utječu na rad uređaja.

Za uklanjanje prljavštine:

1. – **Odmah uklonite:** plastiku koja se topi, plastičnu foliju i hranu koja sadrži šećer. U protivnom, prljavština može uzrokovati oštećenje uređaja. Koristite poseban strugač za staklo. Strugač stavite na staklenu površinu pod oštrim

kutom i oštricu pomičite po površini.





- **Skinite nakon što se uređaj dovoljno ohladi:** krugove od kamena i vode, mrlje od masnoće i metalnosjajne promjene boje. Za čišćenje staklokeramike ili nehr-

đajućeg čelika koristite posebno sredstvo za čišćenje.

2. Očistite uređaj vlažnom krpom i s malo sredstva za čišćenje.
3. Na kraju **prebrišite uređaj čistom krpom.**

7. RJEŠAVANJE PROBLEMA

Problem	Mogući uzrok	Rješenje
Ne možete uključiti uređaj ili rukovati njime.	Uređaj nije priključen na električno napajanje ili je neispravno spojen.	Provjerite je li uređaj ispravno spojen na električno napajanje (pogledajte dijagram spajanja).
		Ponovno uključite uređaj i unutar 10 sekundi postavite stupanj topline.
	Istovremeno ste dotaknuli 2 ili više polja senzora.	Dodirnite samo jedno polje senzora.
	Uključena je funkcija STOP+GO.	Pogledajte poglavlje "Svakodnevna uporaba".
	Na upravljačkoj ploči ima vode ili masnih mrlja.	Očistite upravljačku ploču.
Oglasit će se zvučni signal i uređaj će se isključiti. Oglašava se zvučni signal kad je uređaj isključen.	Prekrili ste jedno ili više polja senzora.	Uklonite predmet s polja senzora.
Uređaj se isključuje.	Nečim ste prekrili polje senzora ①.	Uklonite predmet s polja senzora.
Ne uključuje se prikaz ostatka topline.	Zona kuhanja nije vruća jer je radila samo kratko vrijeme.	Ako je zona kuhanja radila dovoljno dugo da bi bila vruća, obratite se servisnoj službi.
Ne radi funkcija automatskog zagrijavanja.	Zona kuhanja je vruća.	Pustite da se zona kuhanja dovoljno ohladi.
	Postavili ste najviši stupanj kuhanja.	Najviši stupanj kuhanja ima istu snagu kao i funkcija automatskog zagrijavanja.

Problem	Mogući uzrok	Rješenje
Ne može se uključiti vanjski krug.		Najprije uključite unutarnji krug.
Polja senzora se zagrijavaju.	Posuđe je preveliko ili ste ga stavili preblizu kontrolama.	Ako je potrebno, veliko posuđe stavite na stražnje zona kuhanja.
Zvučni signal se ne oglašava kad dodirnete polja senzora na ploči.	Signali su isključeni.	Uključite signale (pogledajte poglavlje "Komande OffSound").
Uključuje se  .	Uključilo se Automatsko isključivanje.	Isključite i ponovno uključite uređaj.
Uključuje se  .	Sigurnosna blokada za djecu ili funkcija blokade radi.	Pogledajte poglavlje "Svakodnevna uporaba".
Uključuju se  i broj.	Došlo je do pogreške na uređaju.	Uređaj isključite iz električne mreže na neko vrijeme. Isključite osigurač iz električne instalacije u kućanstvu. Ponovno ukopčajte. Ako se ponovno uključi  , obratite se servisnom centru.

Ako primjenom gore navedenih rješenja ne možete ukloniti problem, obratite se svom dobavljaču ili službi za kupce. Navedite podatke s nazivne pločice: troznamenkastu slovno-brojčanu šifru za staklokeramiku (nalazi se u uglu staklene površine) i poruku pogreške koja se prikazuje.

Provjerite da ste ispravno rukovali uređajem. Ako ste nepravilno rukovali uređajem, rad servisera službe za kupce ili dobavljača neće biti besplatan, čak ni za vrijeme jamstvenog roka. Upute o službi za kupce i jamstvenim uvjetima nalaze se u u jamstvenoj knjižici.

8. UPUTE ZA POSTAVLJANJE



UPOZORENJE

Pogledajte poglavlje "Informacije o sigurnosti".



Prije postavljanja

Prije postavljanja uređaja, zabilježite sve informacije s nazivne pločice. Nazivna pločica nalazi se na dnu kućišta uređaja.

- Model
- Broj proizvoda (PNC)
- Serijski broj

8.1 Ugradbeni uređaji

- Ugradbene uređaje smijete koristiti jedino nakon uklapanja u odgovarajuće, normirane ormare za ugradnju i radne ploče.

8.2 Spojni kabel

- Uređaj je opremljen spojnim kablom.
- Oštećeni električni kabel zamijenite specijalnim kablom (tipa H05BB-F Tmax 90°C; ili više). Obratite se svom lokalnom servisnom centru.

8.3 Sklop

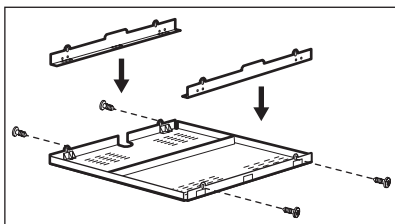
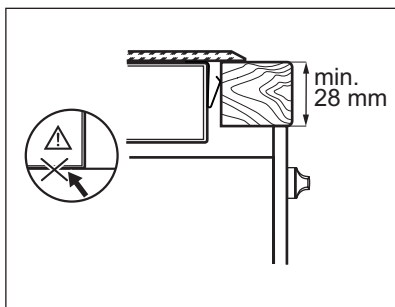
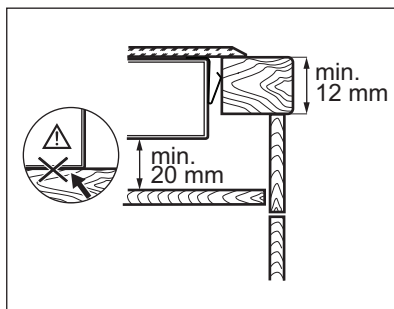
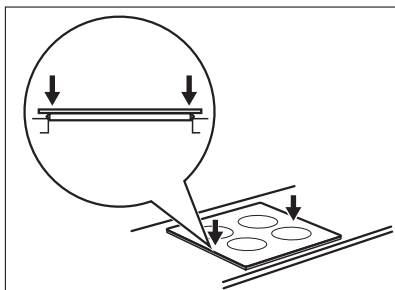
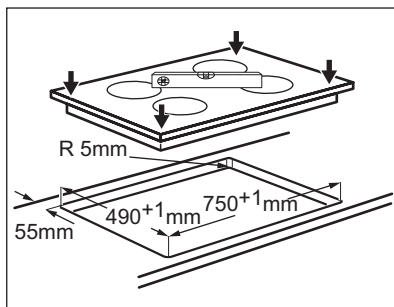
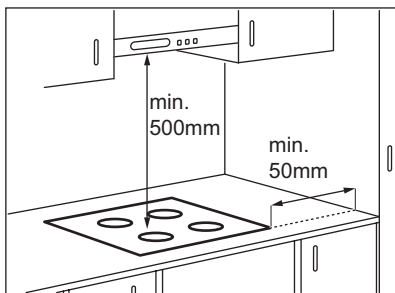

Ako koristite zaštitnu kutiju (dodatni pribor¹⁾), zaštitna podloga ispod uređaja nije neophodna. Zaštitnu kutiju ne možete koristiti ako uređaj postavite iznad pećnice.

¹⁾ Zaštitna kutija je dodatna oprema i možda nije dostupna u nekim zemljama. Kontaktirajte lokalnog dobavljača.

9. TEHNIČKI PODACI

Modell HK854080FB	Prod.Nr. 949 595 017 01
Typ 58 HAD 64 AO	220-240 V 50-60 Hz
Ser.Nr.	Made in Germany
AEG	7,8 kW
	  

Snaga zona kuhanja

Zona kuhanja	Nazivna snaga (Maks. stupanj kuhanja) [W]
Stražnja desna — 170 / 265 mm	1400 / 2200 W
Stražnja srednja — 145 / 210 / 270 mm	1050 / 1950 / 2700 W
Stražnja lijeva — 145 mm	1200 W
Prednja lijeva — 120 / 180 mm	700 / 1700 W

10. BRIGA ZA OKOLIŠ

Reciklirajte materijale sa simbolom  . Ambalažu za recikliranje odložite u prikladne spremnike. Pomozite u zaštiti okoliša i ljudskog zdravlja, kao i u recikliranju otpada od električnih i elektroničkih uređaja.

Uređaje označene simbolom  ne bacajte zajedno s kućnim otpadom. Proizvod odnesite na lokalno reciklažno mjesto ili kontaktirajte nadležnu službu.

OBSAH

1. BEZPEČNOSTNÍ INFORMACE	17
2. BEZPEČNOSTNÍ POKYNY	18
3. POPIS SPOTŘEBIČE	20
4. DENNÍ POUŽÍVÁNÍ	22
5. UŽITEČNÉ RADY A TIPY	24
6. ČIŠTĚNÍ A ÚDRŽBA	25
7. ODSTRAŇOVÁNÍ ZÁVAD	26
8. POKYNY K INSTALACI	27
9. TECHNICKÉ INFORMACE	29
10. POZNÁMKY K OCHRANĚ ŽIVOTNÍHO PROSTŘEDÍ	29

PRO DOKONALÉ VÝSLEDKY

Děkujeme vám, že jste si zvolili výrobek značky AEG. Aby vám bezchybně sloužil mnoho let, vyrobili jsme jej s pomocí inovativních technologií, které usnadňují život, a vybavili jsme jej funkcemi, které u obyčejných spotřebičů nenajdete. Stačí věnovat pár minut čtení a zjistíte, jak z něho získat co nejvíce.

Navštivte naše stránky ohledně:



Rady ohledně používání, brožury, poradce při potížích, servisních informací:
www.aeg.com



Registrace vašeho spotřebiče, kterou získáte lepší servis:
www.aeg.com/productregistration



Nákupu příslušenství, spotřebního materiálu a originálních náhradních dílů pro váš spotřebič:
www.aeg.com/shop

PÉČE O ZÁKAZNÍKY A SERVIS

Doporučujeme používat originální náhradní díly.

Při kontaktu se servisním střediskem se ujistěte, že máte k dispozici následující údaje. Tyto informace jsou uvedeny na typovém štítku. Model, výrobní číslo (PNC), sériové číslo.



Upozornění / Důležité bezpečnostní informace.



Všeobecné informace a rady



Upozornění k ochraně životního prostředí

Změny vyhrazeny.

1. BEZPEČNOSTNÍ INFORMACE

Tento návod si pečlivě přečtěte ještě před instalací spotřebiče a jeho prvním použitím. Výrobce nezodpovídá za škody a zranění způsobená nesprávnou instalací či chybným používáním. Návod k použití vždy uchovávejte spolu se spotřebičem pro jeho budoucí použití.

1.1 Bezpečnost dětí a postižených osob



UPOZORNĚNÍ

Hrozí nebezpečí udušení, úrazu nebo jiných trvalých následků.

- Tento spotřebič smí používat děti starší osmi let nebo osoby se sníženými fyzickými, smyslovými nebo duševními schopnostmi nebo osoby bez patřičných zkušeností a znalostí pouze, pokud tak činí pod dozorem osoby, která je zodpovědná za jejich bezpečnost.
- Nenechte děti hrát si se spotřebičem.
- Všechny obaly uschovejte z dosahu dětí.
- Je-li spotřebič v provozu nebo pokud chladne, nedovolte dětem a domácím zvířatům, aby se k němu přibližovaly. Přístupné části jsou horké.
- Pokud je spotřebič vybaven dětskou bezpečnostní pojistkou, doporučuje se ji aktivovat.
- Čištění a užitelskou údržbu spotřebiče by neměly provádět děti bez dozoru.

1.2 Všeobecné bezpečnostní informace

- Spotřebič a jeho dostupné části se mohou během používání zahřát na vysokou teplotu. Nedotýkejte se topných článků.
- Spotřebič nepoužívejte spolu s externím časovačem nebo samostatným dálkovým ovládním.
- Příprava jídel s tuky či oleji na varné desce bez dozoru může být nebezpečná a způsobit požár.

- Oheň se nikdy nesnažte uhasit vodou, ale vypněte spotřebič a poté plameny zakryjte např. víkem nebo hasicí rouškou.
- Nepokládejte věci na varnou desku.
- K čištění spotřebiče nepoužívejte čisticí zařízení na páru.
- Na varnou desku nepokládejte žádné kovové předměty jako nože, vidličky, lžice nebo pokličky, protože by se mohly zahřát na velmi vysokou teplotu.
- Je-li sklokeramický povrch desky prasklý, vypněte spotřebič, abyste zabránili úrazu elektrickým proudem.

2. BEZPEČNOSTNÍ POKYNY

2.1 Instalace



UPOZORNĚNÍ

Tento spotřebič smí instalovat jen kvalifikovaná osoba.

- Odstraňte veškerý obalový materiál.
- Poškozený spotřebič neinstalujte ani nepoužívejte.
- Řiďte se pokyny k instalaci dodanými spolu s tímto spotřebičem.
- Dodržujte minimální vzdálenosti od ostatních spotřebičů a nábytku.
- Při přemísťování spotřebiče buďte vždy opatrní, protože je těžký. Vždy noste ochranné rukavice.
- Utěsněte výřez v povrchu pomocí těsniva, abyste zabránili bobtnání z důvodu vlhkosti.
- Chraňte dno spotřebiče před párou a vlhkostí.
- Spotřebič neinstalujte vedle dveří či pod oknem. Zabráníte tak převržení horkého nádobí ze spotřebiče při otevírání dveří či okna.
- Pokud je spotřebič instalován nad zásuvkami, ujistěte se, že prostor mezi dnem spotřebiče a horní zásuvkou zajišťuje dostatečnou cirkulaci vzduchu.

- Spodek spotřebiče se může silně zahřát. Doporučujeme instalovat nehořlavý samostatný panel pod spotřebičem, který bude zakrývat spodek spotřebiče.

Připojení k elektrické síti



UPOZORNĚNÍ

Hrozí nebezpečí požáru nebo úrazu elektrickým proudem.

- Veškerá elektrická připojení musí být provedena kvalifikovaným elektrikářem.
- Spotřebič musí být uzemněn.
- Před každou údržbou nebo čištěním je nutné se ujistit, že je spotřebič odpojen od elektrické sítě.
- Použijte správný typ napájecího kabelu.
- Elektrické kabely nesmí být zamotané.
- Dbejte na to, aby se elektrické přívodní kabely nebo zástrčky (jsou-li součástí výbavy) nedotýkaly horkého spotřebiče nebo horkého nádobí, když spotřebič připojujete do blízké zásuvky.
- Ujistěte se, že je spotřebič nainstalován správně. Volné a nesprávné zapojení napájecího kabelu či zástrčky (je-li

součástí výbavy) může mít za následek přehřátí svorky.

- Ujistěte se, že je nainstalována ochrana před úrazem elektrickým proudem.
- Použijte svorku k odlehčení kabelu od tahu.
- Dbejte na to, abyste nepoškodili napájecí kabel nebo síťovou zástrčku (je-li součástí výbavy). Pro výměnu napájecího kabelu se obraťte na servisní středisko nebo elektrikáře.
- Je nutné instalovat vhodný vypínač nebo izolační zařízení k řádnému odpojení všech napájecích vodičů spotřebiče. Toto izolační zařízení musí mít mezeru mezi kontakty alespoň 3 mm širokou.
- Používejte pouze správná izolační zařízení: ochranné vypínače vedení, pojistky (pojistky šroubového typu se musí odstranit z držáku), ochranné zemnicí jističe a stykače.

2.2 Použití spotřebiče



UPOZORNĚNÍ

Hrozí nebezpečí zranění, popálení či úrazu elektrickým proudem.

- Tento spotřebič používejte výhradně v domácnosti.
- Neměňte technické parametry tohoto spotřebiče.
- Spotřebič nepoužívejte spolu s externím časovačem nebo samostatným dálkovým ovládáním.
- Zapnutý spotřebič nenechávejte bez dozoru.
- Nepracujte se spotřebičem, když máte vlhké ruce nebo když je v kontaktu s vodou.
- Na varné zóny nepokládejte přístroje nebo pokličky. Byly by horké.
- Po použití nastavte varnou zónu do polohy „vypnuto“.
- Nepoužívejte spotřebič jako pracovní nebo odkládací plochu.
- Pokud je povrch spotřebiče prasklý, okamžitě jej odpojte ze sítě. Zabráníte tak úrazu elektrickým proudem.



UPOZORNĚNÍ

Hrozí nebezpečí požáru nebo výbuchu.

- Tuky a oleje mohou při zahřátí uvolňovat hořlavé páry. Když vaříte s tuky a oleji, držte plameny a ohřáté předměty mimo jejich dosah.
- Páry uvolňované velmi horkými oleji se mohou samovolně vznítit.
- Použitý olej, který obsahuje zbytky potravin, může způsobit požár při nižších teplotách než olej, který se používá poprvé.
- Do spotřebiče, do jeho blízkosti nebo na spotřebič neumísťujte hořlavé předměty nebo předměty obsahující hořlavé látky.
- Nepokoušejte se hasit oheň vodou. Odpojte spotřebiče a plameny přikryjte víkem nebo hasicí rouškou.



UPOZORNĚNÍ

Hrozí nebezpečí poškození spotřebiče.

- Nepokládejte horké nádoby na ovládací panel.
- Nenechte vyvařit vodu v nádobách.
- Dbejte na to, aby na spotřebič nespadly varné nádoby či jiné předměty. Mohl by se poškodit jeho povrch.
- Nezapínejte varné zóny s prázdnými nádobami nebo zcela bez nádob.
- Na spotřebič nepokládejte hliníkovou fólii.
- Nádoby vyrobené z litiny či hliníku nebo nádoby s poškozeným dnem mohou způsobit poškrábání sklokeramiky. Tyto předměty při přesouvání na varné desce vždy zdvihněte.

2.3 Čištění a údržba



UPOZORNĚNÍ

Hrozí nebezpečí poškození spotřebiče.

- Spotřebič čistěte pravidelně, abyste zabránili poškození materiálu jeho povrchu.
- K čištění spotřebiče nepoužívejte proud vody nebo páru.
- Vyčistěte spotřebič vlhkým měkkým hadrem. Používejte pouze neutrální mycí prostředky. Nepoužívejte prostředky s drsnými částicemi, drátěnky, rozpouštědla nebo kovové předměty.

2.4 Likvidace



UPOZORNĚNÍ

Hrozí nebezpečí úrazu či udušení.

- Pro informace ohledně správné likvidace spotřebiče se obraťte na místní úřady.
- Odpojte spotřebič od elektrické sítě.
- Odřízněte a vyhoďte síťový kabel.

3. POPIS SPOTŘEBIČE

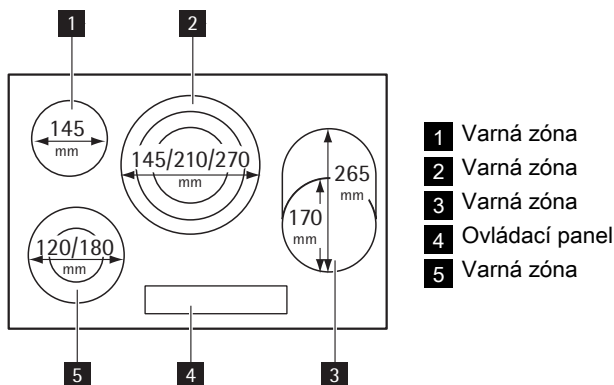



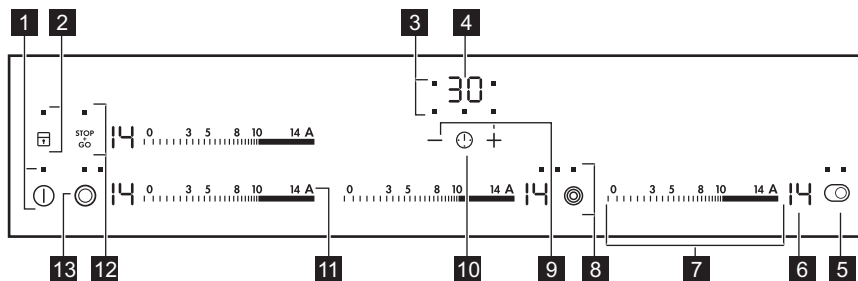

3.1 Uspořádání ovládacího panelu













K ovládání spotřebiče použijte sensorová tlačítka. Displeje, ukazatele a zvukové signály signalizují, jaké funkce jsou zapnuté.

Senzorové tlačítka	Funkce
1	Slouží k zapnutí a vypnutí spotřebiče.
2	Slouží k zablokování a odblokování ovládacího panelu.
3 Ukazatel časovače varných zón	Ukazují, pro kterou zónu je nastavený čas.
4 Displej časovače	Ukazuje čas v minutách.

Senzorové tlačítko	Funkce
5 	Slouží k zapnutí a vypnutí vnějšího okruhu.
6 Displej nastavení teploty	Ukazuje nastavení teploty.
7 Ovládací lišta	Slouží k nastavení teploty.
8 	Slouží k zapnutí a vypnutí vnějších okruhů.
9 + / -	Slouží ke zvýšení nebo snížení času.
10 	Slouží k nastavení varné zóny.
11 A	Slouží k zapnutí funkce automatického ohřevu.
12 	Slouží k zapnutí a vypnutí funkce STOP+GO.
13 	Slouží k zapnutí a vypnutí vnějšího okruhu.

3.2 Displeje nastavení teploty



Displej	Popis
	Varná zóna je vypnutá.
	Varná zóna je zapnutá.
	Funkce  je zapnutá.
	Funkce automatického ohřevu je zapnutá.
 + číslice	Došlo k poruše.
 /  / 	OptiHeat Control (třístupňový ukazatel zbytkového tepla): pokračovat ve vaření / uchovat teplé / zbytkové teplo.
	Je zapnuté blokování tlačítek / dětská bezpečnostní pojistka.
	Funkce automatického vypnutí je zapnutá.

3.3 OptiHeat Control (třístupňový ukazatel zbytkového tepla)

OptiHeat Control zobrazuje úroveň zbytkového tepla.



UPOZORNĚNÍ

 /  /  Nebezpečí popálení zbytkovým teplem!



4. DENNÍ POUŽÍVÁNÍ









4.1 Zapnutí a vypnutí

Stisknutím  na jednu sekundu spotřebič zapnete nebo vypnete.

4.2 Automatické vypnutí

Tato funkce spotřebič automaticky vypne v následujících případech:

- Všechny varné zóny jsou vypnuté ().
- Po zapnutí spotřebiče jste nenastavili teplotu.
- Něco jste rozlili nebo položili na ovládací panel na déle než 10 sekund (pánev, utěrka, atd.). Na určitou dobu zazní zvukový signál a spotřebič se vypne. Odstraňte všechny předměty, nebo vyčistěte ovládací panel.
- Po určité době nevypnete varnou zónu nebo nezměníte nastavení teploty. Po určité době se rozsvítí  a spotřebič se vypne. Viz níže.
- Vztah mezi nastavením teploty a času funkce automatického vypnutí:

-  ,  -  — 6 hodin
-  -  — 5 hodin
-  -  — 4 hodiny
-  -  — 1,5 hodiny

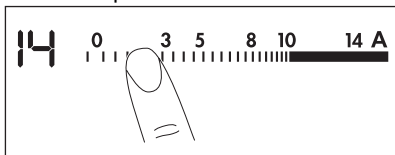

4.3 Nastavení teploty

Dotkněte se ovládací lišty v místě tepelného nastavení. Posunutím prstu podél ovládací lišty změníte nastavení. Nepouštějte, dokud nedosáhnete požadovaného nastavení teploty. Displej ukazuje nastavenou teplotu.



4.4 Zapnutí a vypnutí vnějších okruhů



Účinnou varnou plochu můžete přizpůsobit velikosti varné nádoby.

Vnější okruh zapnete stisknutím senzorového tlačítka  /  /  . Rozsvítí se kontrolka. Chcete-li zapnout více vnějších kruhů, dotkněte se opět stejného senzorového tlačítka. Rozsvítí se další kontrolka.

Zopakováním postupu vnější okruh vypnete. Kontrolka zhasne.

4.5 Automatický ohřev

Zapnutím funkce Automatický ohřev získáte potřebné nastavení teploty za kratší dobu. Tato funkce nastaví na určitou dobu nejvyšší teplotu (viz obrázek) a pak ji sníží na požadované nastavení teploty. Funkci Automatického ohřevu pro varnou zónu zapnete následovně:

1. Stiskněte **A** (na displeji se zobrazí ).
2. Okamžitě se dotkněte požadovaného nastavení teploty. Na displeji se po třech sekundách zobrazí symbol  .

Funkci vypnete změnou nastavení teploty.

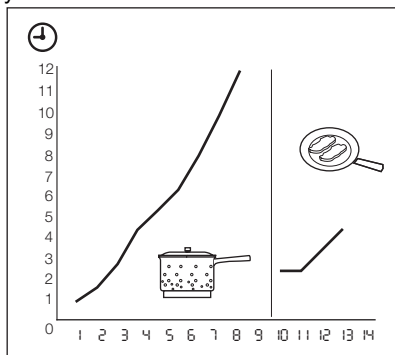







4.6 Časovač

Odpočítavač času

Odpočítání času použijte k nastavení délky zapnutí varné zóny při jednom vaření.

Odpočítávání času nastavte až po výběru varné zóny.

Teplotu můžete nastavit před nebo po nastavení časovače.





- **Nastavení varné zóny:** opakovaně se dotkněte , dokud se nerozsvítí kontrolka požadované varné zóny.
- **Zapnutí odpočítávání času:** Dotkněte se \oplus časovače a nastavte čas ( -  minut). Když kontrolka varné zóny začne blikat pomaleji, odpočítává se čas.
- **Kontrola zbývajcího času:** zvolte varnou zónu pomocí . Kontrolka varné zóny začne blikat rychleji. Na displeji se zobrazí zbývajcí čas.
- **Změna odpočítávání času:** zvolte varnou zónu pomocí . Stiskněte \oplus nebo \ominus .
- **Vypnutí funkce časovače:** zvolte varnou zónu pomocí . Stiskněte \ominus . Zbývajcí čas se bude odečítat zpět až do . Kontrolka varné zóny zhasne. Vypnout lze také pomocí současného stisknutí \oplus a \ominus .

Jakmile uplyne nastavený čas, zazní zvukový signál a začne blikat . Varná zóna se vypne.



- **Vypnutí zvukového signálu:** stiskněte 

CountUp Timer (Měřič času)

Funkce CountUp Timer slouží ke sledování doby provozu varné zóny.



- **Nastavení varné zóny (jestliže je zapnutá více než jedna varná zóna):** opakovaně se dotkněte , dokud se nerozsvítí kontrolka požadované varné zóny.
- **CountUp Timer zapnete:** stisknutím \ominus časovače a rozsvítí se . Když kontrolka varné zóny začne blikat pomaleji, počítá se čas. Displej přepíná zobrazování  a uplynulého času (v minutách).
- **Kontrola délky provozu varné zóny:** zvolte varnou zónu pomocí . Kontrolka varné zóny začne blikat rychleji. Na displeji se zobrazí doba, po kterou je varná zóna v provozu.
- **Vypnutí funkce CountUp Timer:** pomocí  nastavte varnou zónu a pomocí \oplus nebo \ominus časovač vypněte. Kontrolka varné zóny zhasne.

Odpočítávání času



Když není zapnutá žádná varná zóna, můžete časovač použít jako **Minutku**. Stiskněte . Dotkněte se \oplus nebo \ominus časovače a nastavte čas. Jakmile uplyne nastavený čas, zazní zvukový signál a začne blikat .

- **Vypnutí zvukového signálu:** stiskněte 

4.7 STOP+GO

Funkce  přepne všechny zapnuté varné zóny na nejnižší teplotu (). Při zapnuté funkci  nelze měnit teplotné nastavení.



Funkce  nevypne funkci časovače.

- Tuto funkci **zapnete** zmáčknutím . Zobrazí se symbol .
- Tuto funkci **vypnete** zmáčknutím . Zapne se předchozí zvolené teplotné nastavení.

4.8 Zámek

Když jsou varné zóny zapnuté, můžete zablockovat ovládací panel, ale nikoliv . Zabráníte tak náhodné změně nastavení teploty.

Nejprve nastavte teplotu.





Tuto funkci zapnete dotykem . Na čtyři sekundy se rozsvítí symbol . Časovač zůstane zapnutý.

Tuto funkci vypnete dotykem . Zapne se předchozí zvolené nastavení teploty. Vypnutím spotřebiče vypnete také tuto funkci.





4.9 Dětská bezpečnostní pojistka

Tato funkce brání neúmyslnému použití spotřebiče.





Zapnutí dětské bezpečnostní pojistky

- Pomocí  zapnete spotřebič. **Nenastavujte teplotu.**
- Na čtyři sekundy stiskněte . Zobrazí se symbol .
- Pomocí  spotřebič vypněte.

Vypnutí dětské bezpečnostní pojistky

- Pomocí  zapnete spotřebič. **Nenastavujte teplotu.** Na čtyři sekundy stiskněte . Zobrazí se symbol .
- Pomocí  spotřebič vypnete.





Vyřazení dětské bezpečnostní pojistky na jedno vaření

- Pomocí  zapnete spotřebič. Zobrazí se symbol .
- Na čtyři sekundy stiskněte . **Do 10 sekund nastavte teplotu.** Nyní můžete spotřebič použít.
- Když spotřebič vypnete pomocí , dětská bezpečnostní pojistka se znovu zapne.

4.10 OffSound Control (Vypnutí a zapnutí zvukové signalizace)

Vypnutí zvukové signalizace

Vypnete spotřebič.





Na tři sekundy se dotkněte . Ukazatele časovače se rozsvítí a zhasnou. Na tři sekundy se dotkněte . Rozsvítí se , zvuková signalizace je zapnuta. Dotkněte se , rozsvítí se  a zvuková signalizace je vypnutá.

Když je tato funkce aktivní, uslyšíte zvukovou signalizaci pouze, když:

- se dotkněte 
- se dokončí funkce Minutka
- se dokončí funkce odpočítávání času
- něco položíte na ovládací panel.

Zapnutí zvukové signalizace

Vypnete spotřebič.

Na tři sekundy se dotkněte . Ukazatele časovače se rozsvítí a zhasnou. Na tři sekundy se dotkněte . Rozsvítí se  a zvuková signalizace je vypnuta. Dotkněte se  a rozsvítí se . Zvuková signalizace je zapnuta.

5. UŽITEČNÉ RADY A TIPY

5.1 Nádobí

 Informace o nádobí

- Dno nádoby musí být co nejrovnější a nejsilnější.
- Nádoby ze smaltované oceli nebo s hliníkovým či měděným spodkem mohou na povrchu sklokeramické desky zanechávat barevné skvrny.

5.2 Úspora energie

 Jak ušetřit energii

- Je-li to možné, vždy zakrývejte nádoby pokličkami.
- Nádobu postavte na varnou zónu, a teprve potom ji zapnete.
- Varnou zónu vypnete několik minut před koncem pečení, abyste využili zbytkového tepla.

- Dno nádoby musí být stejně velké jako příslušná varná zóna.

5.3 Öko Timer (Ekologický časový spínač)

 Za účelem úspory energie se topný článek varné zóny sám vypne dřív, než zazní signál odpočítávání času. Rozdíl mezi dobou provozu závisí na nastavené teplotě a délce vaření.

5.4 Příklady použití varné desky

Údaje v následující tabulce jsou jen orientační.

Na- stave- ní te- ploty	Vhodné pro:	Čas	Tipy
1	Udržení teploty uvařeného jídla	dle potřeb y	Nádobu zakryjte pokličkou.
1-3	Holandská omáčka, rozpouštění: másla, čokolády, želatiny	5-25 min.	Čas od času zamíchejte.
1-3	Zahuštění: nadýchané omelety, míchaná vejce	10— 40 min	Vařte s pokličkou.
3-5	Dušení jídel z rýže a mléčných jídel, ohřívání hotových jídel	25— 50 min	Přidejte alespoň dvakrát tolik vody než rýže, mléčná jídla během ohřívání občas zamíchejte.
5-7	Podušení zeleniny, ryb, masa	20— 45 min	Přidejte několik lžic tekutiny.
7-9	Vaření brambor v páře	20-60 min.	Použijte max. ¼ l vody na 750 g brambor.
7-9	Vaření většího množství jídel, dušeného masa se zeleninou a polévek	60— 150 min	Až 3 l vody a přísady.
9-12	Mírné smažení: plátků masa nebo ryb, Cordon Bleu z telecího masa, kotlet, masových krotek, uzenin, jater, jíšky, vajec, palačinek a koblih	dle potřeb y	V polovině doby obraťte.
12-13	Prudké smažení, pečená bramborová kaše, silné řízky, steaky	5-15 min.	V polovině doby obraťte.
14	Vaření velkého množství vody, vaření těstovin, opražení masa (guláš, dušené maso v hrnci), fritování hranolků.		

Varování ohledně akrylamidů

Důležité Podle nejnovějších vědeckých poznatků mohou akrylamidy vznikající při smažení jídel dohněda (zejména u

škrobnatých potravin) poškozovat zdraví. Doporučujeme proto vařit při nejnižších teplotách a nenechávat jídlo příliš zhnědnout.

6. ČIŠTĚNÍ A ÚDRŽBA

Spotřebič čistěte po každém použití. Nádoby používejte vždy s čistou spodní stranou.



Škrábance nebo tmavé skvrny na sklokeramické desce nemají vliv na její funkci.

Odstranění nečistot:

1. – **Okamžitě odstraňte:** roztavený plast, plastovou folii nebo jídlo obsahující cukr. Pokud tak neučiníte, nečistota může spotřebič poškodit. Použijte speciální škrabku na sklo. Škrabku přiložte šikmo ke skleně-

nému povrchu a posunujte ostří po povrchu desky.





- **Odstraňte po dostatečném vychladnutí spotřebiče:** skvrny od vodního kamene, vodové kroužky, tukové skvrny nebo kovově lesklé zbarvení. Použijte speciální čisticí

prostředek na sklokeramiku nebo nerezovou ocel.

2. Vyčistěte spotřebič vlhkým hadříkem s malým množstvím čisticího prostředku.
3. Nakonec **spotřebič otřete do sucha čistým hadříkem.**

7. ODSTRAŇOVÁNÍ ZÁVAD

Problém	Možná příčina	Řešení
Spotřebič nelze zapnout ani používat.	Spotřebič není zapojený do elektrické sítě nebo je připojený nesprávně.	Zkontrolujte, zda je spotřebič správně zapojený do elektrické sítě (viz schéma zapojení).
		Zapněte spotřebič znovu a maximálně do 10 sekund nastavte teplotu.
	Dotkli jste se dvou nebo více sensorových tlačítek současně.	Dotkněte se pouze jednoho sensorového tlačítka.
	Funkce STOP+GO je zapnutá.	Viz kapitola „Denní používání“.
	Na ovládacím panelu je voda nebo skvrny od tuku.	Vyčistěte ovládací panel.
Ozve se zvukový signál a spotřebič se vypne. Když je spotřebič vypnutý, ozve se zvukový signál.	Zakryli jste jedno nebo více sensorových tlačítek.	Odstraňte předmět ze sensorových tlačítek.
Spotřebič se vypne.	Něčím jste zakryli sensorové tlačítko  .	Odstraňte předmět ze sensorového tlačítka.
Kontrolka zbytkového tepla se nerozsvítí.	Varná zóna byla zapnutá jen krátkou dobu a není tedy horká.	Jestliže byla varná zóna zapnutá dostatečně dlouho, aby byla horká, obraťte se na servisní středisko.
Funkce automatického ohřevu nefunguje.	Varná zóna je horká.	Nechte varnou zónu dostatečně vychladnout.
	Je nastavena nejvyšší teplota.	Nejvyšší stupeň teploty má stejný výkon jako funkce automatického ohřevu.
Vnější topný okruh nelze zapnout.		Zapněte nejprve vnitřní okruh.

Problém	Možná příčina	Řešení
Senzorová tlačítka se zahřívají.	Nádoba je příliš velká nebo jste ji postavili příliš blízko ovládacích prvků.	Je-li nutné vařit ve velkých nádobách, postavte je na zadní varné zóny.
Při dotyku sensorových tlačítek nezazní žádný zvukový signál.	Zvuková signalizace je vypnutá.	Zapněte zvukovou signalizaci (viz „Zapnutí a vypnutí zvukové signalizace“).
Rozsvítí se  .	Je zapnutá funkce automatického vypnutí.	Vypněte spotřebič a znovu jej zapněte.
Rozsvítí se  .	Je zapnutá funkce dětské bezpečnostní pojistky nebo blokování tlačítek.	Viz kapitola „Denní používání“.
Rozsvítí se  a číslo.	Porucha spotřebiče.	Spotřebič na chvíli odpojte z elektrické sítě. Vypojte pojistku v domácí elektroinstalaci. Opět ji připojte. Jestliže se  opět rozsvítí, obraťte se na servisní středisko.

Pokud problém nemůžete vyřešit s pomocí výše uvedených pokynů sami, obraťte se prosím na svého prodejce nebo na oddělení péče o zákazníky. Uveďte údaje z typového štítku, kód ze tří číslic a písmen pro sklokeramiku (je v rohu varné desky) a chybové hlášení, které se zobrazuje.

Ujistěte se, že jste spotřebič používali správným způsobem. Pokud ne, budete muset návštěvu technika z poprodejního servisu nebo prodejce zaplatit, i když je spotřebič ještě v záruce. Informace o zákaznickém servisu a záručních podmínkách jsou uvedeny v záruční příručce.

8. POKYNY K INSTALACI



UPOZORNĚNÍ

Viz kapitola „Bezpečnostní informace“.



Před instalací spotřebiče

Před instalací spotřebiče si poznamenejte všechny údaje, které jsou uvedeny vespod na typovém štítku. Typový štítek se nachází na spodní straně skříně spotřebiče.

- Model
- Výrobní číslo (PNC)
- Sériové číslo (S.N.)

8.1 Vestavné spotřebiče

- Vestavné spotřebiče se smíjí používat pouze po zabudování do vhodných vestavných modulů a pracovních ploch, které splňují příslušné normy.

8.2 Spojovací kabel

- Spotřebič se dodává s připojovacím kabelem.
- Poškozený síťový kabel vyměňte za speciální kabel (typ H05BB-F max. teplota 90 °C; nebo vyšší). obraťte se na místní autorizované servisní středisko.

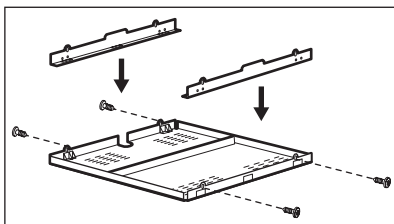
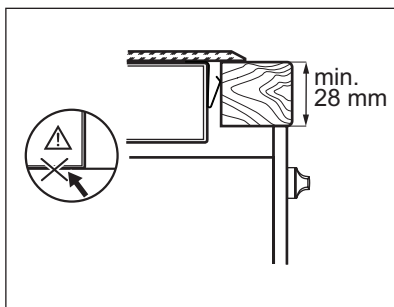
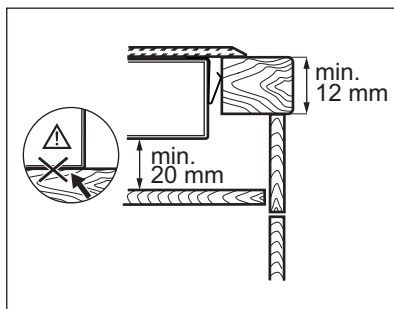
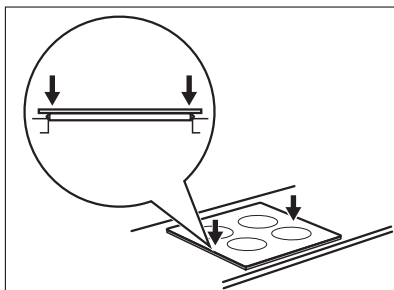
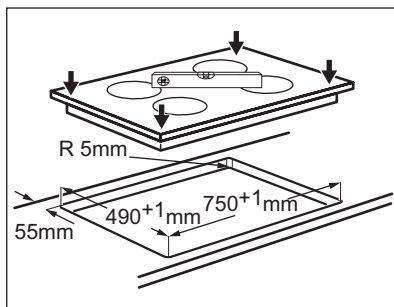
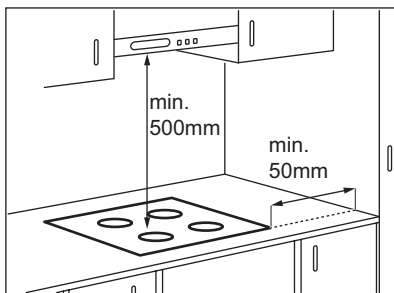

8.3 Montáž



Pokud používáte ochrannou skříň (doplňkové příslušenství¹⁾), není nutné ochranné dno přímo pod spotřebičem. Ochrannou skříň nelze použít, pokud spotřebič instalujete nad troubou.

¹⁾ Ochranná skříň nemusí být v některých zemích v nabídce. Obrat'te se prosím na svého místního dodavatele.

9. TECHNICKÉ INFORMACE

Modell HK854080FB	Prod.Nr. 949 595 017 01
Typ 58 HAD 64 AO	220-240 V 50-60 Hz
Ser.Nr.	Made in Germany
AEG	7,8 kW
	  

Výkon varných zón

Varná zóna	Nominální výkon (maximální nastavení teploty) [W]
Pravá zadní — 170 / 265 mm	1400 / 2200 W
Uprostřed vzadu — 145 / 210 / 270 mm	1050 / 1950 / 2700 W
Levá zadní — 145 mm	1200 W
Levá přední — 120 / 180 mm	700 / 1700 W

10. POZNÁMKY K OCHRANĚ ŽIVOTNÍHO PROSTŘEDÍ

Recyklujte materiály označené symbolem ♻️. Obaly vyhoďte do příslušných odpadních kontejnerů k recyklaci.
Pomáhejte chránit životní prostředí a lidské zdraví a recyklovat elektrické a elektronické spotřebiče určené k

likvidaci. Spotřebiče označené příslušným symbolem ⚡ nelikvidujte spolu s domovním odpadem. Spotřebič odevzdejte v místním sběrném dvoře nebo kontaktujte místní úřad.

SPIS TREŚCI

1. INFORMACJE DOTYCZĄCE BEZPIECZEŃSTWA	31
2. WSKAZÓWKI DOTYCZĄCE BEZPIECZEŃSTWA	32
3. OPIS URZĄDZENIA	35
4. CODZIENNA EKSPLOATACJA	36
5. PRZYDATNE RADY I WSKAZÓWKI	39
6. KONSERWACJA I CZYSZCZENIE	40
7. ROZWIĄZYWANIE PROBLEMÓW	41
8. INSTRUKCJE INSTALACJI	43
9. DANE TECHNICZNE	44
10. OCHRONA ŚRODOWISKA	45

Z MYŚLĄ O PERFEKCYJNYCH REZULTATACH

Dziękujemy za wybór tego produktu AEG. Zaprojektowaliśmy go z myślą o wieloletniej bezawaryjnej pracy i wyposażyliśmy w innowacyjne technologie, które ułatwiają życie — nie wszystkie te funkcje można znaleźć w zwykłych urządzeniach. Prosimy o poświęcenie kilku minut na lekturę w celu zapewnienia najlepszego wykorzystania urządzenia.

Odwiedź naszą witrynę internetową, aby uzyskać:



Wskazówki dotyczące użytkowania, broszury, pomoc w rozwiązywaniu problemów oraz informacje dotyczące serwisu:
www.aeg.com



Zarejestruj swój produkt, aby uprościć jego obsługę serwisową:
www.aeg.com/productregistration



Kupuj akcesoria, materiały eksploatacyjne i oryginalne części zamienne do swojego urządzenia:
www.aeg.com/shop

OBSŁUGA KLIENTA

Zalecamy stosowanie oryginalnych części zamiennych.

Kontaktując się z serwisem, należy przygotować poniższe dane.

Informacje można znaleźć na tabliczce znamionowej. Model, numer produktu, numer seryjny.



Ostrzeżenie/przestroga – informacje dotyczące bezpieczeństwa.



Informacje i wskazówki ogólne



Informacje dot. ochrony środowiska

Producent zastrzega sobie możliwość wprowadzenia zmian bez wcześniejszego powiadomienia.

1. INFORMACJE DOTYCZĄCE BEZPIECZEŃSTWA

Przed instalacją i rozpoczęciem eksploatacji urządzenia należy dokładnie przeczytać dołączoną instrukcję obsługi. Producent nie odpowiada za uszkodzenia i obrażenia ciała spowodowane nieprawidłową instalacją i eksploatacją. Należy zachować instrukcję wraz z urządzeniem do wykorzystania w przyszłości.

1.1 Bezpieczeństwo dzieci i osób o ograniczonych zdolnościach ruchowych, sensorycznych lub umysłowych



OSTRZEŻENIE!

Występuje zagrożenie uduszeniem lub odniesieniem obrażeń mogących skutkować trwałym kaleczeństwem.

- Urządzenie mogą obsługiwać dzieci po ukończeniu ósmego roku życia oraz osoby o ograniczonych zdolnościach fizycznych, sensorycznych lub umysłowych bądź nieposiadające odpowiedniej wiedzy i doświadczenia, jeśli będą one nadzorowane przez dorosłą osobę lub osobę odpowiedzialną za ich bezpieczeństwo.
- Nie należy pozwalać, aby dzieci bawiły się urządzeniem.
- Wszystkie opakowania należy przechowywać poza zasięgiem dzieci.
- Dzieci i zwierzęta nie powinny zbliżać się do pracującego lub stygnącego urządzenia. Łatwo dostępne elementy urządzenia mocno się nagrzewają.
- Jeśli urządzenie jest wyposażone w blokadę uruchomienia, zaleca się jej włączenie.
- Czyszczeniem i konserwacją nie mogą zajmować się dzieci bez nadzoru dorosłych.

1.2 Ogólne zasady bezpieczeństwa

- Urządzenie oraz jego nieosłonięte elementy nagrzewają się podczas pracy do wysokiej temperatury. Nie dotykać elementów grzejnych.
- Nie sterować urządzeniem za pomocą zewnętrznego zegara ani niezależnego układu zdalnego sterowania.
- Pozostawienie bez nadzoru potraw zawierających tłuszcz lub olej na włączonej płycie grzejnej może być przyczyną pożaru.
- Nie gasić pożaru wodą – należy wyłączyć urządzenie, a następnie przykryć płomień pokrywą lub kocem gaśniczym.
- Nie przechowywać żadnych przedmiotów na powierzchni gotowania.
- Nie czyścić urządzenia za pomocą myjek parowych.
- Na powierzchni płyty grzejnej nie wolno kłaść przedmiotów metalowych, takich jak sztucce lub pokrywki do garnków, ponieważ mogą one bardzo się rozgrzać.
- Jeśli na powierzchni szkła ceramicznego pojawią się pęknięcia, należy wyłączyć urządzenie, aby uniknąć ryzyka porażenia prądem elektrycznym.

2. WSKAZÓWKI DOTYCZĄCE BEZPIECZEŃSTWA

2.1 Instalacja



OSTRZEŻENIE!

Urządzenie może zainstalować wyłącznie wykwalifikowana osoba.

- Usunąć wszystkie elementy opakowania.
- Nie instalować ani nie używać uszkodzonego urządzenia.
- Należy postępować zgodnie z instrukcją instalacji dostarczoną wraz z urządzeniem.
- Zachować minimalne odstępstwa od innych urządzeń i mebli.
- Zachować ostrożność podczas przenoszenia urządzenia, ponieważ jest ono ciężkie. Zawsze używać rękawic ochronnych.
- Po przycięciu zabezpieczyć krawędzie blatu przed wilgocią za pomocą odpowiedniego uszczelnacza.
- Zabezpieczyć spód urządzenia przed dostępem pary i wilgoci.
- Nie instalować urządzenia przy drzwiach ani pod oknem. Zapobiegnie to możliwości strącenia gorącego na-

czynia z urządzenia przy otwieraniu okna lub drzwi.

- Instalując urządzenie nad szufladami należy zapewnić wystarczająco dużo miejsca między dolną częścią urządzenia a górną szufladą, aby umożliwić prawidłowy obieg powietrza.
- Spód urządzenia może się mocno nagrzać. Zaleca się zamontowanie pod urządzeniem niepalnej płyty uniemożliwiającej dostęp do urządzenia od spodu

Podłączenie do sieci elektrycznej



OSTRZEŻENIE!

Występuje zagrożenie pożarem i porażeniem prądem elektrycznym.

- Wszystkie połączenia elektryczne muszą być wykonane przez wykwalifikowanego elektryka.
- Urządzenie musi być uziemione.
- Przed wykonaniem jakiegokolwiek czynności upewnić się, że urządzenie jest odłączone od zasilania.
- Użyć odpowiedniego przewodu zasilającego.
- Nie dopuszczać do splątania przewodów elektrycznych.
- Podczas podłączania urządzenia do gniazda sieciowego upewnić się, że przewód zasilający lub jego wtyczka (jeśli dotyczy) nie będzie dotykać rozgrzanych elementów urządzenia lub naczyń.
- Upewnić się, że urządzenie jest prawidłowo zainstalowane. Luźny lub niewłaściwy przewód zasilający bądź wtyczka (jeśli dotyczy) może być przyczyną przegrzania styków.
- Upewnić się, że zostało zainstalowane zabezpieczenie przed porażeniem prądem.
- Przewód zasilający należy przymocować obejmą w celu jego mechanicznego odciążenia.
- Należy uważać, aby nie uszkodzić wtyczki (jeśli dotyczy) ani przewodu zasilającego. Wymianę uszkodzonego przewodu zasilającego należy zlecić przedstawicielowi serwisu lub wykwalifikowanemu elektrykowi.

- W instalacji elektrycznej należy zastosować wyłącznik obwodu umożliwiający odłączenie urządzenia od zasilania na wszystkich biegunach. Wyłącznik obwodu musi mieć rozwarcie styków wynoszące minimum 3 mm.
- Konieczne jest zastosowanie odpowiednich wyłączników obwodu zasilania: wyłączniki automatyczne, bezpieczniki topikowe (typu wykręcane — wyjmowane z oprawki), wyłączniki różnicowo-prądowe (RCD) oraz styczniki.

2.2 Zastosowanie



OSTRZEŻENIE!

Zagrożenie odniesienia obrażeń ciała, oparzenia lub porażenia prądem.

- Z urządzenia należy korzystać w warunkach domowych.
- Nie zmieniać parametrów technicznych urządzenia.
- Nie używać zewnętrznego zegara ani niezależnego układu zdalnego sterowania do sterowania urządzeniem.
- Nie pozostawiać włączonego urządzenia bez nadzoru.
- Nie obsługiwać urządzenia mokrymi rękoma lub jeśli ma ono kontakt z wodą.
- Nie kłaść sztućców ani pokrywek naczyń na polach grzejnych. Pola grzejne mocno się nagrzewają.
- Po każdym użyciu wyłączyć pole grzejne.
- Nie używać urządzenia jako powierzchni roboczej ani miejsca do przechowywania przedmiotów.
- Jeśli na powierzchni urządzenia pojawią się pęknięcia, należy natychmiast odłączyć je od zasilania. Pozwoli to uniknąć zagrożenia porażenia prądem elektrycznym.



OSTRZEŻENIE!

Występuje zagrożenie pożarem lub wybuchem.

- Pod wpływem wysokiej temperatury tłuszcz i olej mogą uwalniać łatwopalne opary. Podczas podgrzewania tłuszczów i oleju nie wolno zbliżać do

nich źródeł ognia ani rozgrzanych przedmiotów.

- Opary uwalniane przez gorący olej mogą ulec samoczynnemu zapłonowi.
- Zużyty olej zawierający pozostałości produktów spożywczych ma niższą temperaturę zapłonu niż świeży olej.
- Nie umieszczać łatwopalnych produktów lub przedmiotów nasączonych łatwopalnymi produktami w urządzeniu, na nim lub w jego pobliżu.
- Nie gasić pożaru wodą. Odłączyć urządzenie i przykryć płomień pokrywą lub kocem gaśniczym.



OSTRZEŻENIE!

Występuje zagrożenie uszkodzenia urządzenia.

- Nie stawiać gorących naczyń na panelu sterowania.
- Nie dopuszczać do wygotowania się potraw.
- Nie dopuszczać do upadku naczyń lub innych przedmiotów na powierzchnię urządzenia. Może to spowodować jej uszkodzenie.
- Nie włączać pól grzejnych bez naczyń ani z pustymi naczyniami.
- Nie kłaść na urządzeniu folii aluminiowej.
- Naczynia żeliwne, aluminiowe lub ze zniszczonym spodem mogą spowodować zarysowanie szkła ceramicznego. Dlatego nie należy przesuwać ich po powierzchni.

2.3 Konserwacja i czyszczenie



OSTRZEŻENIE!

Występuje zagrożenie uszkodzenia urządzenia.

- Aby zapobiec uszkodzeniu powierzchni urządzenia, należy regularnie ją czyścić.
- Do czyszczenia urządzenia nie wolno używać wody pod ciśnieniem ani pary wodnej.
- Czyścić urządzenie za pomocą wilgotnej szmatki. Stosować wyłącznie neutralne środki czyszczące. Nie używać produktów ściernych, myjek do szorowania, rozpuszczalników ani metalowych przedmiotów.

2.4 Utylizacja



OSTRZEŻENIE!

Występuje zagrożenie odniesienia obrażeń ciała lub uduszenia.

- Aby uzyskać informacje dotyczące prawidłowej utylizacji urządzenia, należy skontaktować się z lokalnymi władzami.
- Odłączyć urządzenie od źródła zasilania.
- Odciąć i wyrzucić przewód zasilający.

3. OPIS URZĄDZENIA

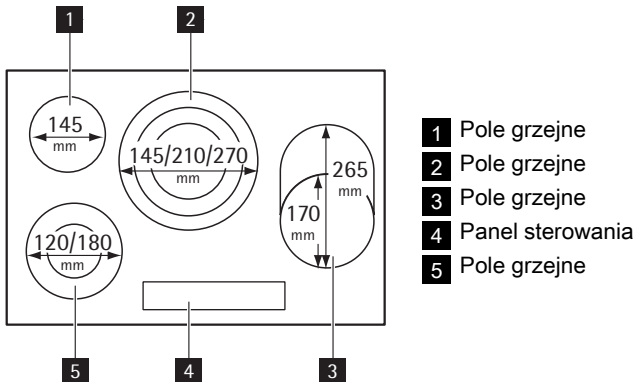

- 1** Pole grzejne
- 2** Pole grzejne
- 3** Pole grzejne
- 4** Panel sterowania
- 5** Pole grzejne

3.1 Układ panelu sterowania

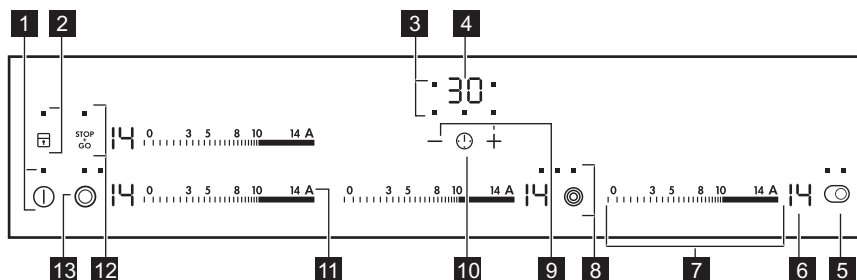

Urządzenie obsługuje się dotykając pól czujników. Wyświetlacz, wskaźniki i sygnały dźwiękowe informują użytkownika o włączonych funkcjach.

	Pole czujnika	Funkcja
1		Włączanie i wyłączanie urządzenia.
2		Blokowanie/odblokowanie panelu sterowania.
3	Wskaźniki pól grzejnych – funkcja zegara	Wskazują, dla którego pola ustawiono czas.
4	Wyświetlacz zegara	Pokazuje czas w minutach.
5		Włączanie i wyłączanie rozszerzenia pola grzejnego.
6	Wskazanie mocy grzania	Wskazuje ustawienie mocy grzania.
7	Pasek regulacji	Służy do ustawiania mocy grzania.
8		Włączanie i wyłączanie rozszerzeń pól grzejnych.

	Pole czujnika	Funkcja
9	+ / -	Przedłużanie lub skracanie czasu.
10	ⓘ	Wybór pola grzejnego.
11	A	Włączanie funkcji automatycznego podgrzewania.
12	STOP + GO	Włączanie i wyłączenie funkcji STOP +GO.
13	⊙	Włączanie i wyłączenie rozszerzenia pola grzejnego.

3.2 Wskazania ustawień mocy grzania

Wskazanie	Opis
0	Pole grzejne jest wyłączone.
1 - 14	Pole grzejne jest włączone.
u	Włączona jest funkcja ^{STOP} / _{GO} .
R	Działa funkcja automatycznego podgrzewania.
E + cyfra	Nieprawidłowe działanie.
≡ / ≡ / □	OptiHeat Control (3-stopniowy wskaźnik ciepła resztkowego): kontynuacja gotowania/podtrzymywanie ciepła/ciepło resztkowe.
L	Włączona jest blokada/blokada uruchomienia.
-	Uruchomiła się funkcja samoczynnego wyłączenia.

3.3 OptiHeat Control (3-stopniowy wskaźnik ciepła resztkowego)

OptiHeat Control wskazuje poziom ciepła resztkowego.



OSTRZEŻENIE!

≡ / ≡ / □ Zagrożenie oparzenia ciepłem resztkowym!

4. CODZIENNA EKSPLOATACJA

4.1 Włączanie i wyłączenie











Dotknąć ⓘ przez 1 sekundę, aby włączyć lub wyłączyć urządzenie.

4.2 Samoczynne wyłączenie

Funkcja ta powoduje samoczynne wyłączenie urządzenia, gdy:

- Wszystkie pola grzejne są wyłączone (0).
- Po włączeniu urządzenia nie ustawiono mocy grzania.
- Panel sterowania został zalany lub przez ponad 10 sekund znajduje się

na nim jakiś przedmiot (garnek, ściereczka itp). Rozlegnie się sygnał dźwiękowy, a urządzenie wyłączy się. Należy usunąć przedmiot lub wyczyścić panel sterowania.

- Nie wyłączono pola grzejnego lub nie zmieniono mocy grzania. Po pewnym czasie pojawia się , a urządzenie wyłącza się. Patrz poniżej.
- Związek pomiędzy mocą grzania a czasem funkcji automatycznego wyłączenia:
 - ,  -  — 6 godzin
 -  -  — 5 godzin
 -  -  — 4 godziny
 -  -  — 1,5 godziny

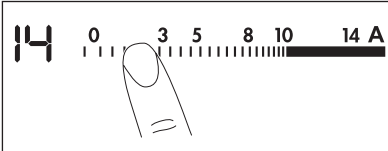

4.3 Ustawienie mocy grzania

Dotknąć paska regulacji w miejscu odpowiadającym wybranej mocy grzania. Aby zmienić ustawienie, należy przesunąć palec wzdłuż paska regulacji. Nie zwalniać dotyku aż do ustawienia wybranej mocy grzania. Na wyświetlaczu pojawi się ustawienie mocy grzania.



4.4 Włączanie i wyłączanie rozszerzeń pola grzejnego

Wielkość pola grzejnego można dopasować do rozmiaru naczynia.

W celu włączenia rozszerzenia pola grzejnego należy dotknąć pola czujnika  /  / . Włączy się wówczas odpowiedni wskaźnik. W celu włączenia kolejnych rozszerzeń należy ponownie dotknąć pola czujnika. Włączy się wówczas kolejny wskaźnik.



Aby wyłączyć rozszerzenie pola grzejnego, należy powtórzyć tę samą procedurę. Wskaźnik wyłączy się.

4.5 Automatyczne podgrzewanie

Włączenie funkcji automatycznego podgrzewania umożliwia, w razie potrzeby,

wstępne podgrzanie potrawy w krótszym czasie. Funkcja ta uruchamia na pewien czas największą moc grzania (patrz rysunek), a następnie zmniejsza ją do potrzebnego poziomu.

Aby włączyć funkcję automatycznego podgrzewania pola grzejnego:

1. Dotknąć **A** (na wyświetlaczu zaświeci się ).
2. Należy natychmiast dotknąć żądane go ustawienia mocy grzania. Po upływie 3 sekund na wyświetlaczu pojawi się .

Aby wyłączyć tę funkcję, należy zmienić ustawienie mocy grzania.

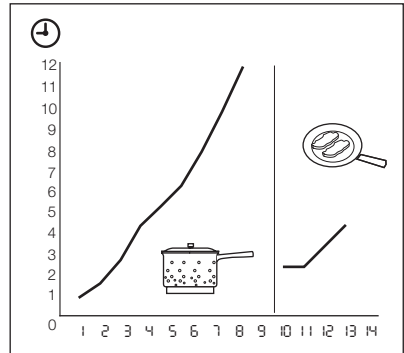





4.6 Zegar



Wyłącznik czasowy

Wyłącznik czasowy służy do określenia czasu pracy każdego pola grzejnego tylko podczas aktualnego grzania.

Wyłącznik czasowy należy ustawić po wybraniu pola grzejnego.

Moc grzania można ustawić przed lub po ustawieniu zegara.

- **Aby ustawić pole grzejne:** dotknąć kilkakrotnie , aż włączy się wskaźnik odpowiedniego pola grzejnego.
- **Aby włączyć wyłącznik czasowy:** dotknąć  zegara, aby ustawić czas ( -  minut). Gdy wskaźnik pola grzejnego zaczyna migać wolno, rozpoczyna się odliczanie czasu.
- **Aby wyświetlić pozostały czas:** ustawić pole grzejne, dotykając . Wskaźnik pola grzejnego zacznie szybko migać. Wyświetlacz wyświetli pozostały czas.





- **Aby zmienić ustawienie wyłącznika czasowego:** ustawić pole grzejne, dotykając . Dotknąć **+** lub **-**.
- **Aby wyłączyć wyłącznik czasowy:** ustawić pole grzejne za pomocą . Dotknąć **-**. Wartość pozostałego czasu zmniejsza się do . Wskaźnik pola grzejnego zgaśnie. Aby wyłączyć tę funkcję, można też równocześnie dotknąć **+** i **-**.

Gdy odliczanie czasu dobiegnie końca, rozlegnie się sygnał dźwiękowy i zacznie migać . Pole grzejne jest wyłączone.

- **Aby wyciszyć sygnał dźwiękowy:** dotknąć .

CountUp Timer (stoper)

Funkcja CountUp Timer służy do kontrolowania czasu pracy pola grzejnego.

- **Aby ustawić pole grzejne (jeśli włączone jest więcej niż jedno pole grzejne):** dotknąć kilkakrotnie , aż włączy się wskaźnik odpowiedniego pola grzejnego.
- **Aby włączyć funkcję CountUp Timer:** dotknąć symbolu **—** zegara; wyświetli się . Gdy wskaźnik pola grzejnego zacznie wolno migać, rozpocznie się naliczanie czasu. Wyświetlacz będzie przełączał się między  a wskazaniem naliczonego czasu (w minutach).
- **Aby zobaczyć, jak długo działa pole grzejne:** ustawić pole grzejne dotykając symbolu . Wskaźnik pola grzejnego zacznie szybko migać. Wyświetlacz pokazuje czas pracy pola grzejnego.
- **Aby wyłączyć CountUp Timer:** ustawić pole grzejne dotykając , a następnie dotknąć **+** lub **-**, aby wyłączyć zegar. Wskaźnik pola grzejnego wyłączy się.



Minutnik

Gdy pola grzejne nie są włączone, zegara można używać jako **minutnika**. Dotknąć . Dotknąć **+** lub **-** zegara, aby ustawić czas. Gdy odliczanie zegara

dobiegnie końca, rozlegnie się sygnał dźwiękowy i zacznie migać symbol .



- **Aby wyłączyć sygnał dźwiękowy:** dotknąć .

4.7 STOP+GO

Funkcja  służy do przestawiania wszystkich włączonych pól grzejnych na najniższą moc grzania ().



Gdy działa funkcja , nie można zmieniać ustawienia mocy grzania.

Funkcja  nie blokuje funkcji zegara.

- **Aby włączyć** tę funkcję, należy dotknąć symbolu . Pojawi się symbol .
- **Aby wyłączyć** tę funkcję, należy dotknąć . Wyświetli się ustawiona poprzednio moc grzania.

4.8 Blokada

Gdy włączone są pola grzejne, istnieje możliwość zablokowania panelu sterowania z wyjątkiem . Zapobiega to przypadkowej zmianie ustawienia mocy grzania.

Najpierw należy ustawić moc grzania. Aby włączyć tę funkcję, należy dotknąć . Na 4 sekundy zaświeci się symbol .

Zegar pozostanie włączony.





Aby wyłączyć tę funkcję, należy dotknąć . Pojawi się wskazanie ustawionej wcześniej mocy grzania.

Zatrzymanie pracy urządzenia spowoduje również wyłączenie tej funkcji.

4.9 Blokada uruchomienia



Ta funkcja zapobiega przypadkowemu uruchomieniu urządzenia.

Włączanie blokady uruchomienia

- Włączyć urządzenie dotykając . **Nie ustawiać mocy grzania.**
- Dotknąć  i przytrzymać przez 4 sekundy. Zaświeci się symbol .
- Wyłączyć urządzenie dotykając .





Wyłączanie blokady uruchomienia

- Włączyć urządzenie dotykając . **Nie ustawiać mocy grzania.** Dotknąć

 i przytrzymać przez 4 sekundy. Zaświeci się symbol .

- Wyłączyć urządzenie dotykając .





Tymczasowe wyłączenie blokady uruchomienia na czas jednego cyklu gotowania

- Włączyć urządzenie dotykając . Zaświeci się symbol .
- Dotknąć  i przytrzymać przez 4 sekundy. **W ciągu 10 sekund ustawić moc grzania.** Teraz można korzystać z urządzenia.
- Po wyłączeniu urządzenia poprzez dotknięcie , blokada uruchomienia zostanie przywrócona.

4.10 OffSound Control (Wyłączanie i włączanie dźwięku)

Wyłączanie dźwięku

Wyłączyć urządzenie.





Dotknąć symbolu  na 3 sekundy. Wyświetlacz zaświeci się i zgaśnie. Dotknąć  na 3 sekundy. Zaświeci się  i włączy się sygnał dźwiękowy. Dotknąć , zaświeci się , wyłączy się sygnał dźwiękowy.

Gdy ta funkcja jest aktywna, emitowane są dźwięki jedynie w następujących sytuacjach:

- po dotknięciu symbolu 
- po zakończeniu odliczania minutnika
- wyłącznik czasowy wyłącza się
- po położeniu dowolnego przedmiotu na panelu sterowania.

Włączanie dźwięków

Wyłączyć urządzenie.

Dotknąć symbolu  na 3 sekundy. Wyświetlacz zaświeci się i zgaśnie. Dotknąć  na 3 sekundy. Zaświeci się , ponieważ wyłączył się sygnał dźwiękowy. Dotknąć , zaświeci się . Rozlega się sygnał dźwiękowy.

5. PRZYDATNE RADY I WSKAZÓWKI

5.1 Naczynia



Informacje dotyczące naczyń

- Dno naczyń powinno być możliwie jak najbardziej grube i płaskie.
- Naczynia wykonane ze stali emaliowanej lub z dnem aluminiowym bądź miedzianym mogą pozostawiać przebarwienia na powierzchni szkła ceramicznego.

5.2 Oszczędzanie energii



Jak oszczędzać energię

- W miarę możliwości należy zawsze przykrywać naczynia pokrywką.
- Naczynie do gotowania należy postawić na polu grzejnym przed jego włączeniem.

- Wyłączyć pola grzejne na kilka minut przed zakończeniem gotowania, aby wykorzystać ciepło resztkowe.
- Rozmiar dna naczynia powinien być dobrany do wielkości pola grzejnego.

5.3 Öko Timer (zegar eko)



Aby oszczędzać energię, grzałka pola grzejnego wyłącza się zanim zabrzmi sygnał wyłącznika czasowego. Różnica w czasie pracy urządzenia zależy od ustawionego poziomu mocy grzania oraz czasu gotowania.

5.4 Przykłady zastosowań

Dane przedstawione w tabeli mają wyłącznie orientacyjny charakter.

Moc grzania	Zastosowanie:	Godzina	Wskazówki
1	Podtrzymywanie temperatury ugotowanych potraw	w razie potrzeby	Przykryć naczynie.
1-3	Sos holenderski, roztopianie: masła, czekolady, żelatyny	5-25 min	Mieszać od czasu do czasu.
1-3	Ścinanie: puszystych omeletów, jajek smażonych	10-40 min	Gotować pod przykryciem.
3-5	Powolne gotowanie ryżu i potraw mlecznych, podgrzewanie gotowych potraw	25-50 min	Włączyć przynajmniej dwukrotnie więcej pływu niż ryżu; potrawy mleczne mieszać od czasu do czasu.
5-7	Gotowanie na parze warzyw, ryb, mięsa	20-45 min	Dodać kilka łyżek wody.
7-9	Gotowanie ziemniaków na parze	20-60 min	Użyć maksymalnie 0,25 litra wody na 750 g ziemniaków
7-9	Gotowanie większej ilości potraw, dań duszonych i zup	60-150 min	Do 3 litrów wody + składniki.
9-12	Delikatne smażenie: eskalopków, cordon bleu z cielęciny, kotletów, bryzoli, kielbasek, wątróbki, zasmażek, jajek, naleśników, pączków	w razie potrzeby	Obrócić po upływie połowy czasu.
12-13	Intensywne smażenie, np. placzków ziemniaczanych, polędwicy, steków	5-15 min	Obrócić po upływie połowy czasu.
14	Zagotowanie większej ilości wody, gotowanie makaronu, obsmażanie mięsa (gulasz, mięso duszone w sosie własnym), smażenie frytek.		

Informacja na temat akryloamidów

Ważne! Zgodnie ze stanem najnowszej wiedzy naukowej akryloamidy powstające podczas przyrumieniania

potraw (zwłaszcza zawierających skrobię) mogą stanowić zagrożenie dla zdrowia. Z tego powodu zaleca się pieczenie i smażenie potraw w jak najniższych temperaturach oraz unikanie ich nadmiernego przyrumieniania.

6. KONSERWACJA I CZYSZCZENIE

Urządzenie należy oczyścić po każdym użyciu.
Zawsze używać naczyń z czystym dnem.



Zarysowania lub ciemne plamy na płycie ceramicznej nie mają wpływu na działanie urządzenia.

Usuwanie zabrudzeń:

1. – **Usuwać natychmiast:** stopiony plastik, folię oraz zabrudzenia z

potraw zawierających cukier. W przeciwnym razie zabrudzenia mogą spowodować uszkodzenie urządzenia. Użyć specjalnego skrobaka do szkła. Przyłożyć skrobak pod ostrym kątem do szklanej powierzchni i przesuwać po niej ostrzem.





- **Usunąć, gdy urządzenie wystarczająco ostygnie:** ślady osadu ka-

mienia i wody, plamy tłuszczu, metaliczne odbarwienia. Użyć specjalnego środka czyszczącego do szkła ceramicznego lub stali nierdzewnej.

2. Przetrzeć urządzenie wilgotną szmatką z dodatkiem detergentu.
3. Na koniec **wytrzeć urządzenie do sucha czystą ściereczką.**

7. ROZWIĄZYWANIE PROBLEMÓW

Problem	Prawdopodobna przyczyna	Środek zaradczy
Nie można uruchomić urządzenia lub sterować nim.	Urządzenie nie jest podłączone do sieci elektrycznej lub jest podłączone w sposób nieprawidłowy.	Sprawdzić, czy urządzenie podłączono do sieci elektrycznej prawidłowo (patrz schemat połączeń).
		Ponownie uruchomić urządzenie i w ciągu mniej niż 10 sekund ustawić moc grzania.
	Dotknięto równocześnie 2 lub więcej pól czujników.	Dotknąć tylko jednego pola czujnika.
	Włączona jest funkcja STOP+GO.	Patrz rozdział „Codzienna eksploatacja”.
	Na panelu sterowania znajdują się plamy tłuszczu lub woda.	Wyczyścić panel sterowania.
Rozlega się sygnał dźwiękowy i urządzenie wyłącza się. Gdy urządzenie jest wyłączone, rozlega się sygnał dźwiękowy.	Zakryto jedno lub więcej pól czujników.	Usunąć przedmiot z pól czujników.
Urządzenie wyłącza się.	Położono przedmiot na polu czujnika ①.	Zdjąć przedmiot z pola czujnika.
Wskaźnik ciepła resztkowego nie włącza się.	Pole grzejne nie jest gorące, ponieważ było używane przez krótki czas.	Jeśli pole grzejne było używane wystarczająco długo, aby się rozgrzać, należy skontaktować się z punktem serwisowym.

Problem	Prawdopodobna przyczyna	Środek zaradczy
Nie działa funkcja automatycznego podgrzewania.	Pole grzejne jest gorące.	Należy odczekać, aż pole grzejne odpowiednio wystygnie.
	Ustawiono maksymalną moc grzania.	Maksymalna moc grzania jest równa mocy uruchamianej przy włączeniu funkcji automatycznego podgrzewania.
Nie można włączyć rozszerzenia pola grzejnego.		Należy najpierw włączyć wewnętrzne pole grzejne.
Pola czujników nagrzewają się.	Naczynie jest zbyt duże lub ustawione zbyt blisko elementów sterowania.	Jeśli to konieczne, duże naczynia należy ustawiać na tylnych polach grzejnych.
Brak sygnałów dźwiękowych podczas dotyknięcia pól czujników na panelu.	Sygnały dźwiękowe są wyłączone.	Włączyć sygnały dźwiękowe (patrz „Wyłączanie dźwięku sterowania”).
Wyświetla się  .	Włączona jest funkcja samoczynnego wyłączenia.	Wyłączyć urządzenie i włączyć je ponownie.
Wyświetla się  .	Włączona jest funkcja blokady uruchomienia lub blokady.	Patrz rozdział „Codzienna eksploatacja”.
Wyświetla się  oraz liczba.	Urządzenie wykryło błąd.	Odłączyć urządzenie na pewien czas od zasilania. Odłączyć bezpiecznik w domowej instalacji elektrycznej. Podłączyć ponownie. Jeśli wskazanie  pojawi się ponownie, należy skontaktować się z serwisem.

Jeśli powyższe rozwiązania nie pomogą w rozwiązaniu problemu, należy skontaktować się ze sprzedawcą lub najbliższym punktem serwisowym. Należy podać dane z tabliczki znamionowej: kod szkła ceramicznego składający się z trzech znaków (znajdujący się w rogu powierzchni szklanej) oraz wyświetlany komunikat o błędzie.

Należy sprawdzić, czy urządzenie było użytkowane prawidłowo. W przeciwnym razie interwencja pracownika serwisu lub sprzedawcy może być płatna nawet w okresie gwarancyjnym. Informacje dotyczące obsługi klienta oraz warunków gwarancji znajdują się w broszurze gwarancyjnej.

8. INSTRUKCJE INSTALACJI



OSTRZEŻENIE!

Patrz rozdział „Informacje dotyczące bezpieczeństwa”.



Przed instalacją

Przed instalacją urządzenia należy spisać wskazane poniżej dane z tabliczki znamionowej. Tabliczka znamionowa znajduje się na spodzie obudowy urządzenia.

- Model
- Numer produktu
- Numer seryjny

8.1 Urządzenia do zabudowy

- Urządzeń do zabudowy wolno używać dopiero po ich zamontowaniu w odpo-

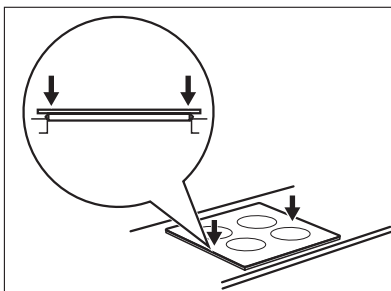
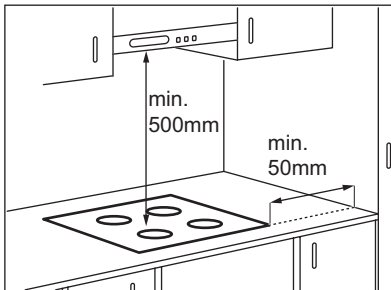

wiednich szafkach lub blatach roboczych spełniających wymogi stosowanych norm.

8.2 Przewód zasilający

- Urządzenie jest dostarczane z przewodem zasilającym.
- Wymienić uszkodzony przewód zasilający na nowy przewód specjalny (typu H05BB-F o wartości $T_{max} 90^{\circ}C$ lub wyższej). Należy skontaktować się w tym celu z lokalnym punktem serwisowym.

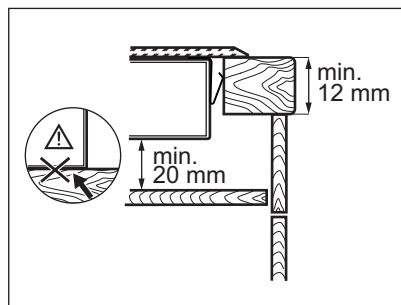
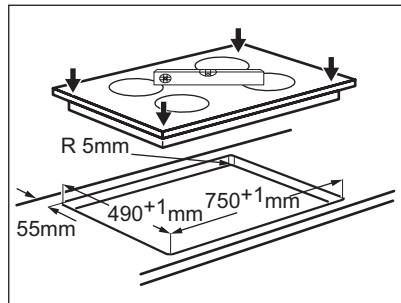

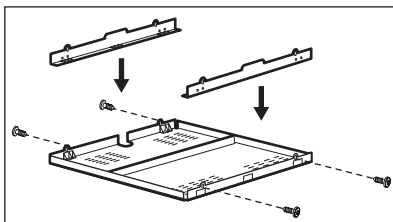
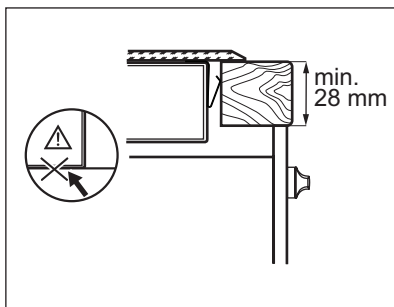



W przypadku zastosowania kasety ochronnej (wyposażenie dodatkowe¹⁾) nie jest konieczne zastosowanie osłony bezpośrednio pod urządzeniem. W przypadku montażu urządzenia nad piekarnikiem nie można użyć kasety ochronnej.

- 1) Wyposażenie dodatkowe w postaci kasety ochronnej może być niedostępne w niektórych krajach. W celu uzyskania dodatkowych informacji należy skontaktować się z miejscowym dostawcą.

9. DANE TECHNICZNE

Modell HK854080FB	Prod.Nr. 949 595 017 01
Typ 58 HAD 64 AO	220-240 V 50-60 Hz
Ser.Nr.	Made in Germany
AEG	7,8 kW
	  

Moc pól grzejnych

Pole grzejne	Moc znamionowa (maksymalna moc grzania) [W]
Prawe tylne — 170 / 265 mm	1400 / 2200 W
Środkowe tylne — 145 / 210 / 270 mm	1050 / 1950 / 2700 W
Lewe tylne — 145 mm	1200 W
Lewe przednie — 120 / 180 mm	700 / 1700 W

10. OCHRONA ŚRODOWISKA

Materiały oznaczone symbolem ♻️ należy poddać utylizacji. Opakowanie urządzenia włożyć do odpowiedniego pojemnika w celu przeprowadzenia recyklingu. Należy zadbać o ponowne przetwarzanie odpadów urządzeń elektrycznych i elektronicznych, aby

chronić środowisko naturalne oraz ludzkie zdrowie. Nie wolno wyrzucać urządzeń oznaczonych symbolem ⚡️ razem z odpadami domowymi. Należy zwrócić produkt do miejscowego punktu ponownego przetwarzania lub skontaktować się z odpowiednimi władzami miejskimi.

OBSAH

1. BEZPEČNOSTNÉ INFORMÁCIE	47
2. BEZPEČNOSTNÉ POKYNY	48
3. POPIS VÝROBKU	50
4. KAŽDODENNÉ POUŽÍVANIE	52
5. UŽITOČNÉ RADY A TIPY	54
6. OŠETROVANIE A ČISTENIE	55
7. RIEŠENIE PROBLÉMOV	56
8. POKYNY PRE INŠTALÁCIU	57
9. TEHNIČNE INFORMACIJE	59
10. OCHRANA ŽIVOTNÉHO PROSTREDIA	59

PRE DOKONALÉ VÝSLEDKY

Ďakujeme vám, že ste si vybrali tento výrobok značky AEG. Vytvorili sme ho tak, aby vám poskytol dokonalý výkon po mnoho rokov, za pomoci inovačných technológií, ktoré uľahčujú život - vlastností, ktoré u bežných spotrebičoch nenájdete. Venujte, prosím, niekoľko minút prečítaniu si tohto návodu, aby ste svoj spotrebič využili čo najlepšie.

Navštívte našu stránku, kde nájdete:



Tipy na používanie, brožúry, riešenie problémov a informácie o údržbe:
www.aeg.com



Zaregistrujte si produkt a využite tak ešte lepší servis:
www.aeg.com/productregistration



Do spotrebiča si môžete zakúpiť príslušenstvo, spotrebný materiál a originálne náhradné diely:
www.aeg.com/shop

STAROSTLIVOSŤ A SLUŽBY ZÁKAZNÍKOM

Odporúčame, aby ste používali originálne náhradné diely.
Keď budete kontaktovať servis, nezabudnite si pripraviť nasledujúce údaje.
Tieto informácie nájdete na výrobnom štítku. Model, číslo výrobku, sériové číslo.



Varovanie/upozornenie – Bezpečnostné pokyny.



Všeobecné informácie a tipy



Environmentálne informácia

Vyhradzujeme si právo na zmeny bez predchádzajúceho upozornenia.

1. BEZPEČNOSTNÉ INFORMÁCIE

Pred inštaláciou a používaním spotrebiča si pozorne prečítajte priložený návod na používanie. Výrobca nie je zodpovedný za škody a zranenia spôsobené nesprávnou inštaláciou a používaním. Návod na používanie uchovávajte vždy v blízkosti spotrebiča, aby ste doň mohli v budúcnosti nahliadnuť.

1.1 Bezpečnosť detí a zraniteľných osôb



VAROVANIE

Nebezpečenstvo udusenía, poranenia alebo trvalého postihnutia.

- Deti staršie ako 8 rokov a osoby so zníženými fyzickými, zmyslovými alebo psychickými schopnosťami alebo nedostatkom skúseností a znalostí môžu tento spotrebič používať len vtedy, ak sú pod dozorom dospeléj osoby alebo osoby, ktorá je zodpovedná za ich bezpečnosť.
- Nedovoľte, aby sa deti hrali so spotrebičom.
- Obaly uschovajte mimo dosahu detí.
- Nedovoľte deťom ani domácim zvieratám priblížiť sa k spotrebiču počas prevádzky alebo keď je horúci. Prístupné časti sú horúce.
- Ak má spotrebič detskú poistku, odporúčame ju zapnúť.
- Čistenie a údržbu nesmú vykonávať deti bez dozoru.

1.2 Všeobecné bezpečnostné pokyny

- Spotrebič a jeho prístupné časti sa počas používania môžu veľmi zahrievať. Nedotýkajte sa výhrevných teľies.
- Spotrebič nepoužívajte prostredníctvom externého časovača ani samostatného diaľkového ovládania.

- Varenie na varnom paneli s tukom alebo olejom bez dohľadu môže byť nebezpečné a môže spôsobiť požiar.
- Nikdy sa nepokúšajte zhasiť oheň vodou, ale vypnite spotrebič a potom zakryte plameň, napr. pokrievkou alebo nehorľavou pokrývkou.
- Na varnom povrchu nenechávajte žiadne predmety.
- Na čistenie spotrebiča nepoužívajte parné čističe.
- Kovové predmety, napríklad nože, vidličky, lyžice a pokrievky by sa nemali klásť na povrch varného panela, pretože sa môžu rozpáliť.
- Ak je sklokeramický povrch prasknutý, vypnite spotrebič, aby ste vylúčili možnosť úrazu elektrickým prúdom.

2. BEZPEČNOSTNÉ POKYNY

2.1 Inštalácia



VAROVANIE

Tento spotrebič smie nainštalovať iba kvalifikovaná osoba.

- Odstráňte všetok obalový materiál.
- Poškodený spotrebič neinštalujte ani nepoužívajte.
- Dodržiavajte pokyny pre inštaláciu dodané so spotrebičom.
- Dodržiavajte minimálnu vzdialenosť od iných spotrebičov a nábytku.
- Pri premiestňovaní spotrebiča buďte vždy opatrní, pretože je ťažký. Vždy používajte bezpečnostné rukavice.
- Plochy výrezu utesnite tesniacim materiálom, aby ste predišli vyuditiu spôsobenému vlhkosťou.
- Spodnú časť spotrebiča chráňte pred parou a vlhkosťou.
- Spotrebič neinštalujte vedľa dverí ani pod okno. Predídete tak pádu kuchynského riadu zo spotrebiča pri otvorení dverí alebo okna.

- Ak je spotrebič nainštalovaný nad zásuvkami, uistite sa, že je miesto medzi spodnou časťou spotrebiča a hornou zásuvkou postačujúce na cirkuláciu vzduchu.
- Spodná časť spotrebiča sa môže zohriať. Pod spotrebič odporúčame nainštalovať nehorľavú deliacu priečku, ktorá zabráni prístupu k jeho spodnej časti.

Zapojenie do elektrickej siete



VAROVANIE

Nebezpečenstvo požiaru a zásahu elektrickým prúdom.

- Všetky práce súvisiace s elektrickým zapojením musí vykonať kvalifikovaný elektrikár.
- Spotrebič musí byť uzemnený.
- Pred akýmkoľvek zásahom sa presvedčte, že je spotrebič odpojený od elektrickej siete.
- Použite vhodný elektrický sieťový kábel.
- Elektrické sieťové káble sa nesmú zamotáť.

- Presvedčte sa, že sa sieťový kábel alebo zástrčka (ak je k dispozícii) pri zapájaní spotrebiča do blízkej zásuvky nedotýka horúceho spotrebiča alebo horúcej varnej nádoby
- Skontrolujte, či je spotrebič správne nainštalovaný. Uvoľnený a nesprávny elektrický sieťový kábel alebo zástrčka (ak sa používa) môže spôsobiť nadmerné zohriatie zásuvky.
- Skontrolujte, či je nainštalovaná ochrana proti zásahu elektrickým prúdom.
- Použite káblovú svorku na odľahčenie ťahu.
- Uistite sa, že zástrčka (ak sa používa) alebo prívodný elektrický kábel nie je poškodený. Ak chcete vymeniť prívodný elektrický kábel, kontaktujte servis alebo elektrikára.
- Elektrická sieť v domácnosti musí mať odpájacie zariadenie, ktoré umožní odpojenie spotrebiča od elektrickej siete na všetkých póloch. Vzdialenosť kontaktov odpájacieho zariadenia musí byť minimálne 3 mm.
- Použite iba správne izolačné zariadenia: ochranné ističe alebo poistky (skrutkovacie poistky treba vybrať z držiaka).

2.2 Použitie



VAROVANIE

Nebezpečenstvo zranenia, popálenín alebo zásahu elektrickým prúdom.

- Tento spotrebič používajte v domácom prostredí.
- Nemeňte technické charakteristiky tohto spotrebiča.
- Na obsluhu spotrebiča nepoužívajte externý časovač ani samostatné diaľkové ovládanie.
- Počas činnosti nenechávajte spotrebič bez dozoru.
- Spotrebič nepoužívajte, keď máte mokré ruky ani keď je v kontakte s vodou.
- Na varné zóny nekladte príbor ani pokrievky. Môžu sa zohriať.
- Po použití varnú zónu vypnite.
- Spotrebič nepoužívajte ako pracovný ani odkladací povrch.

- Ak je povrch spotrebiča popraskaný, ihneď odpojte spotrebič z elektrickej siete. Predídete tak zásahu elektrickým prúdom.



VAROVANIE

Hrozí nebezpečenstvo požiaru alebo výbuchu.

- Z horúcich olejov a tukov sa môžu uvoľňovať horľavé výpary. Pri príprave pokrmov musia byť plamene alebo horúce predmety v dostatočnej vzdialenosti od tukov a olejov.
- Výpary uvoľňované veľmi horúcim olejom môžu spôsobiť spontánne vznietenie.
- Použitý olej, ktorý môže obsahovať zvyšky pokrmov, môže spôsobiť požiar pri nižšej teplote, než je tomu pri novom oleji.
- Horľavé produkty alebo predmety, ktoré obsahujú horľavé látky, nekladajte do spotrebiča, do jeho blízkosti ani naň.
- Požiar sa nepokúšajte hasiť vodou. Spotrebič odpojte od elektrickej siete a plameň zakryte vekom alebo hasiacou prikrývkou.



VAROVANIE

Hrozí nebezpečenstvo poškodenia spotrebiča.

- Horúci kuchynský riad nenechávajte na ovládacom paneli.
- Obsah kuchynského riadu nenechajte vyvrieť.
- Dávajte pozor, aby na spotrebič nespadli predmety alebo kuchynský riad. Mohlo by dôjsť k poškodeniu povrchu spotrebiča.
- Varné zóny nikdy nepoužívajte s prázdny kuchynským riadom ani bez riadu.
- Nekladte na spotrebič alobal.
- Riad vyrobený z liatiny, hliníka alebo s poškodeným dnom môže spôsobiť poškrabanie sklokeramiky. Pri premiestňovaní týchto predmetov po varnom povrchu ich vždy nadvihnite.

2.3 Ošetrovanie a čistenie



VAROVANIE

Hrozí nebezpečenstvo poškodenia spotrebiča.

- Spotrebič pravidelne čistite, aby ste predišli znehodnoteniu povrchového materiálu.
- Na čistenie spotrebiča nepoužívajte prúd vody ani paru.
- Spotrebič vyčistite vlhkou mäkkou handričkou. Používajte iba neutrálne saponáty. Nepoužívajte abrazívne

prostriedky, drôtenky, rozpúšťadlá ani kovové predmety.

2.4 Likvidácia



VAROVANIE

Nebezpečenstvo poranenia alebo udusenía.

- Informácie o správnej likvidácii spotrebiča vám poskytne váš miestny úrad.
- Spotrebič odpojte od elektrickej siete.
- Odrežte elektrický kábel a zlikvidujte ho.

3. POPIS VÝROBKU

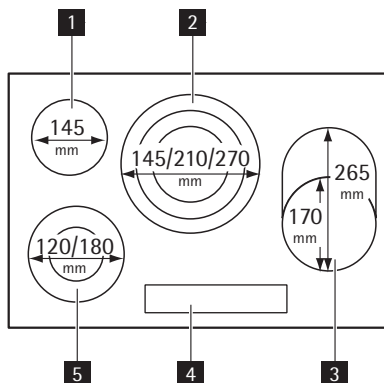





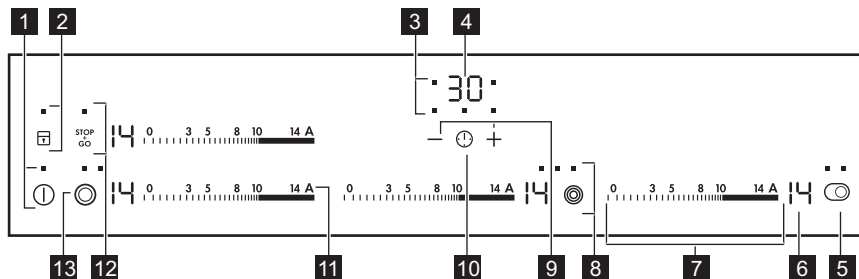

- 1 Varná zóna
- 2 Varná zóna
- 3 Varná zóna
- 4 Ovládací panel
- 5 Varná zóna









3.1 Rozloženie ovládacieho panelu



Spotrebič sa ovláda senzorovými tlačidlami. Zobrazenia, ukazovatele a zvuky vám oznámia, ktoré funkcie sú zapnuté.

	Senzorové tlačidlo	Funkcia
1		Zapínanie a vypínanie spotrebiča.
2		Zablokovanie a odblokovanie ovládacieho panela.
3	Ukazovateľ varných zón pre časomer	Ukazuje, pre ktorú zónu nastavujete čas.
4	Displej časomera	Zobrazenie času v minútach.
5		Zapínanie a vypínanie vonkajšieho okruhu.
6	Indikácia varného stupňa	Zobrazenie varného stupňa.
7	Ovládací pásik	Nastavenie varného stupňa.
8		Zapína a vypína vonkajší okruh.
9	+ / -	Predĺženie alebo skrátenie času.
10		Nastavenie varnej zóny.
11	A	Aktivácia funkcie automatického ohreву.
12		Zapnutie a vypnutie funkcie STOP+GO.
13		Zapínanie a vypínanie vonkajšieho okruhu.

3.2 Indikátory varného stupňa



Displej	Popis
	Varná zóna je vypnutá.
	Varná zóna je zapnutá.
	Funkcia $\frac{STOP}{GO}$ je zapnutá.
	Funkcia automatického ohreву je zapnutá.
	Vyskytla sa porucha.
	OptiHeat Control (3-stupňový ukazovateľ zvyškového tepla): varenie/udržiavanie teploty/zvyškové teplo.
	Funkcia blokovania/detskej poisťky je zapnutá.
	Funkcia automatického vypínania je zapnutá.

3.3 OptiHeat Control (3-stupňový indikátor zvyškového tepla)

OptiHeat Control signalizuje úroveň zvyškového tepla.



VAROVANIE

 /  /  Nebezpečenstvo popálenia zvyškovým teplom!

4. KAŽDODENNÉ POUŽÍVANIE

4.1 Aktivácia a deaktivácia

Dotykom **1** počas 1 sekundy sa spotrebič aktivuje alebo deaktivuje.

4.2 Automatické vypínanie

Funkcia automaticky vypne spotrebič, ak:

- Všetky varné zóny sú vypnuté (**0**).
- Po zapnutí spotrebiča nenastavíte žiadny varný stupeň.
- Rozležete alebo položíte niečo na ovládací panel na viac ako 10 sekúnd (panvicu, handru atď.). Niekoľkokrát zaznie zvukový signál a spotrebič sa vypne. Odstráňte príslušný predmet alebo vyčistite ovládací panel.
- Nevypnete varnú zónu alebo nezmeníte nastavenie varného stupňa. Po určitej dobe sa zobrazí **0** a spotrebič sa vypne. Pozrite sa nižšie.
- Súvislosť medzi nastaveným varným stupňom a časmi funkcie automatického vypnutia:
 - **0** , **1** - **3** – 6 hodín
 - **4** - **7** – 5 hodín
 - **8** - **9** – 4 hodiny
 - **10** - **14** – 1,5 hodiny

4.3 Varný stupeň

Dotknite sa ovládacieho pásika na požadovanom varnom stupni. Nastavenie zmeňte pohybom prsta pozdĺž ovládacieho pásika. Nepúšťajte ho, kým nedosiahnete požadovaný varný stupeň. Na displeji sa zobrazí varný stupeň.

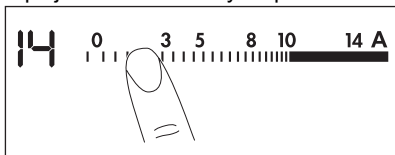

4.4 Aktivácia a deaktivácia vonkajšieho okruhu

Varný povrch možno prispôbiť veľkosti riadu.

Vonkajší okruh sa zapína dotykem senzorového tlačidla / / . Ukazovateľ sa rozsvieti. Ďalšie vonkajšie okruhy sa zapínajú opätovným dotykem toho istého senzorového tlačidla. Nasledujúci ukazovateľ sa rozsvieti.

Vonkajší okruh sa vypína zopakovaním celého postupu. Ukazovateľ zhasne.

4.5 Automatický ohrev

Potrebný varný stupeň dosiahnete rýchlejšie aktivovaním funkcie automatického ohrevu. Táto funkcia nastaví na určitý čas najvyšší varný stupeň (pozrite diagram) a potom nastaví potrebný nižší varný stupeň.

Zapnutie funkcie automatického ohrevu pre varnú zónu:

1. Dotknite sa **A** (na displeji sa rozsvieti symbol **A**).
2. Okamžite sa dotknite požadovaného varného stupňa. Po 3 sekundách sa na displeji zobrazí **A**.

Ak chcete funkciu vypnúť, zmeňte nastavenie varného stupňa.

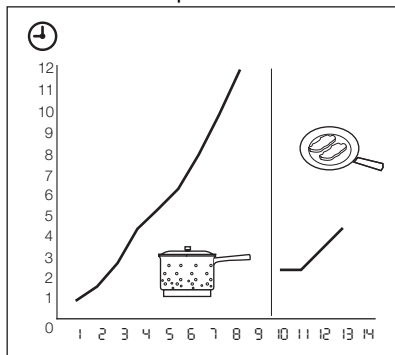













4.6 Časomer

Odrátavajúci časomer

Odrátavajúci časomer použite na nastavenie času prevádzky varnej zóny pri jednom varení.

Odrátavajúci časomer nastavujte po výbere varnej zóny.

Varný stupeň možno nastaviť pred alebo po nastavení časomera.





- **Nastavenie varnej zóny:** stláčajte tlačidlo  dovtedy, kým sa nezobrazí ukazovateľ požadovanej varnej zóny.
- **Zapnutie odrátavajúceho časomera:** Dotknite sa  časomera a nastavte čas ( –  minút). Keď ukazovateľ varnej zóny začne blikať pomalšie, odpočítava sa nastavená doba.
- **Kontrola zostávajúceho času:** zvolte varnú zónu pomocou tlačidla . Ukazovateľ varnej zóny začne blikať rýchlejšie. Na displeji sa zobrazí zostávajúci čas.
- **Zmena časovača odpočítavajúceho smerom nadol:** zvolte varnú zónu pomocou tlačidla . Dotknite sa symbolu  alebo symbolu .
- **Vypnutie časomera:** Zvoľte varnú zónu pomocou tlačidla . Dotknite sa tlačidla . Zostávajúci čas sa bude odpočítavať smerom k . Ukazovateľ varnej zóny zhasne. Pri vypínaní sa môžete tiež naraz dotknúť tlačidla  a tlačidla .

Po uplynutí odrátavania zaznie zvukový signál a bude blikať symbol . Varná zóna sa vypne.



- **Zastavenie zvukovej signalizácie:** dotknite sa symbolu .

CountUp Timer (Časomer odrátavajúci smerom nahor).





Funkciu CountUp Timer používajte na monitorovanie času prevádzky varnej zóny.

- **Nastavenie varnej zóny (pri prevádzke viac ako 1 varnej zóny):** stláčajte tlačidlo  dovtedy, kým sa nezobrazí ukazovateľ potrebnej varnej zóny.
- **Zapnutie časomera CountUp Timer:** dotknite sa tlačidla  časomera a rozsvieti sa symbol . Keď ukazovateľ varnej zóny začne blikať pomalšie, odpočítava sa nastavená doba. Na displeji sa striedavo zobrazuje  a odpočítavaný čas (v minútach).
- **Ak chcete vidieť čas prevádzky varnej zóny:** Zvoľte varnú zónu pomocou tlačidla . Ukazovateľ varnej zóny začne blikať rýchlejšie. Na displeji sa zobrazí čas prevádzky varnej zóny.

čne blikať rýchlejšie. Na displeji sa zobrazí čas prevádzky varnej zóny.



- **Ak chcete vypnúť funkciu CountUp Timer:** nastavte varnú zónu pomocou tlačidla  a dotykem tlačidla  alebo  vypnete časomer. Ukazovateľ varnej zóny zhasne.

Kuchynský časomer

Keď varné zóny nie sú zapnuté, časomer možno používať ako **kuchynské stopky**. Dotknite sa tlačidla . Dotknite sa tlačidla  alebo  časomera, aby ste nastavili čas. Po uplynutí nastavenej doby zaznie zvukový signál a bude blikať .



- **Zastavenie zvukového signálu:** dotknite sa symbolu .

4.7 STOP+GO

Funkcia  nastaví všetky zapnuté varné zóny na najnižší varný stupeň ().

Pri aktivovanej funkcii  nemôžete zmeniť nastavenie varného stupňa.



Funkcia  nezastaví funkciu časomera.

- **Ak chcete aktivovať** túto funkciu, dotknite sa . Rozsvieti sa symbol .
- **Ak chcete deaktivovať** túto funkciu, dotknite sa . Zapne sa varný stupeň, ktorý bol predtým nastavený.

4.8 Blokovanie

Keď sú varné zóny zapnuté, môžete zablokovat' ovládací panel, ale nie tlačidlo . Zabraňuje neúmyselným zmenám varného stupňa.

Najskôr nastavte varný stupeň.

Ak chcete spustiť túto funkciu, dotknite sa tlačidla . Na 4 sekundy sa rozsvieti symbol .

Časomer zostane zapnutý.





Ak chcete zrušiť túto funkciu, dotknite sa tlačidla . Zobrazí sa varný stupeň, ktorý ste predtým nastavili.

Keď vypnete spotrebič, vypnete aj túto funkciu.





4.9 Detská poistka

Táto funkcia znemožňuje neúmyselné zapnutie spotrebiča.





Aktivácia detskej poisťky

- Zapnite spotrebič pomocou . **Nenastavujte žiadny varný stupeň.**
- Dotknite sa  na 4 sekundy. Rozsvieti sa symbol .
- Vypnite spotrebič pomocou .

Vypnutie detskej poisťky

- Zapnite spotrebič pomocou . **Nenastavujte žiadny varný stupeň.** Dotknite sa  na 4 sekundy. Rozsvieti sa symbol .
- Vypnite spotrebič pomocou .





Na dočasné vypnutie detskej poisťky iba na jedno varenie

- Zapnite spotrebič pomocou . Rozsvieti sa symbol .
- Dotknite sa  na 4 sekundy. **Do 10 sekúnd nastavte varný stupeň.** Spotrebič môžete používať.
- Po vypnutí spotrebiča pomocou  sa detská poisťka znova aktivuje.

4.10 OffSound Control (Vypnutie a zapnutie zvukovej signalizácie)

Vypnutie zvukovej signalizácie





Vypnite spotrebič.

Dotknite sa tlačidla  na 3 sekundy. Displeje sa zapnú a vypnú. Dotknite sa tlačidla  na 3 sekundy. Rozsvieti sa  a zvuková signalizácia je zapnutá. Dotknite sa tlačidla , rozsvieti sa  a zvuková signalizácia je vypnutá. Ak je táto funkcia zapnutá, zvuk budete počuť iba v prípade, že:

- sa dotknete tlačidla ,
- kuchynský časomer sa vypne,
- odrátavajúci časomer odráta čas,
- položíte niečo na ovládací panel.

Zapnutie zvukovej signalizácie

Vypnite spotrebič.

Dotknite sa tlačidla  na 3 sekundy. Displeje sa zapnú a vypnú. Dotknite sa tlačidla  na 3 sekundy. Rozsvieti sa symbol , pretože zvuk je vypnutý. Dotknite sa tlačidla , rozsvieti sa symbol . Zvuková signalizácia je zapnutá.

5. UŽITOČNÉ RADY A TIPY

5.1 Kuchynský riad



Informácie o kuchynskom riade

- Dno kuchynského riadu musí byť hrubé a ploché.
- Kuchynský riad zo smaltovanej ocele s hliníkovým alebo medeným dnom môže spôsobiť zmenu sfarbenia na sklokeramickom povrchu.

5.2 Úspora energie



Ako ušetriť energiu

- Na kuchynský riad podľa možnosti vždy položte pokrievku.
- Kuchynský riad položte na varnú zónu pred zapnutím.
- Varné zóny vypínajte pred skončením varenia, aby ste využili zvyškové teplo.
- Dno varnej nádoby a zvolená varná zóna by mali byť rovnako veľké.

5.3 Časovač Eko Ōko Timer



V záujme úspory energie sa ohrev varnej zóny vypne pred signálom časomera odpočítavajúceho smerom nadol. Rozdiel v prevádzkovom čase závisí od

varného stupňa a dĺžky procesu varenia.

5.4 Príklady použitia na varenie

Údaje uvedené v tabuľke sú iba orientačné.

Var-ný stu-peň	Použitie:	Čas	Rady
1	Udržiavanie teploty hotových jedál	podľa potreby	Na kuchynský riad položte pokrievku.
1-3	Holandská omáčka, topenie: maslo, čokoláda, želatína	5 – 25 min.	Z času na čas premiešajte.
1-3	Zahustenie: kypré omelety, praženica	10 – 40 min.	Varte s pokrievkou.
3-5	Dusenie ryže a jedál s mliečnym základom, prihrievanie hotových jedál	25 – 50 min.	Pridajte aspoň dvakrát toľko kvapaliny ako ryže, mliečne jedlá občas premiešajte.
5-7	Dusenie zeleniny, rýb, mäsa	20 – 45 min.	Pridajte niekoľko polievkových lyžíc tekutiny.
7-9	Varenie zemiakov v pare	20 – 60 min.	Použite max. ¼ l vody na 750 g zemiakov.
7-9	Varenie väčšieho množstva jedla, omáčok a polievok	60 – 150 min.	Max. 3 l kvapaliny plus prísady
9-12	Jemné vyprážanie: rezne, teľacie cordon bleu, kotlety, mäsové guľky, klobásy, pečeň, zasmážka, vajíčka, lievance, šišky	podľa potreby	Po uplynutí polovice času obráťte.
12-13	Vyprážanie pri vyššej teplote, fašírky, roštenka, rezne	5 – 15 min.	Po uplynutí polovice času obráťte.
14	Varenie veľkého množstva vody, varenie cestovín, opekanie mäsa (guláš, pečenie na panvici), prudko vyprážané hranolčeky		

Informácie o akrylamidoch

Dôležité upozornenie Podľa najnovších vedeckých poznatkov môžu akrylamidy vznikajúce pri zapekaní jedla

(predovšetkým u jedál s obsahom škrobu) predstavovať nebezpečenstvo pre zdravie. Preto vám odporúčame pripravovať jedlá pri čo najnižších teplotách a príliš jedlá nezapekať.

6. OŠETROVANIE A ČISTENIE

Spotrebič vyčistíte po každom použití. Dbajte na to, aby bola dolná časť kuchynského riadu vždy čistá.



Škrabance a tmavé škvrny na sklokeramike neovplyvňujú funkčnosť spotrebiča.





Odstránenie špiny:

1. – **Okamžite odstráňte:** roztopený plast, plastovú fóliu a potraviny s obsahom cukru. V opačnom prípade môžu nečistoty poškodiť spotrebič. Na sklo použite špeciálnu škrabku. Škrabku priložte na sklenený povrch tak, aby bola naklonená v ostrom uhle, a čepeľ posúvajte po povrchu.
 - **Odstráňte po dostatočnom vychladnutí spotrebiča:** usadeniny
2. Spotrebič vyčistíte vlhkou handričkou a malým množstvom čistiaceho prostriedku.
3. Nakoniec **čistou handrou vyutierajte spotrebič dosucha.**

vodného kameňa, škvŕny od vody, mastné škvŕny, lesklé kovové farebné ťlaky. Použite špeciálny čistiaci prostriedok na sklokeramikou alebo nehrdzavejúcu oceľ.

7. RIEŠENIE PROBLÉMOV

Problém	Možná príčina	Riešenie
Spotrebič sa nedá zapnúť ani používať.	Spotrebič nie je pripojený k zdroju elektrického napájania, alebo je pripojený nesprávne.	Skontrolujte, či je spotrebič správne pripojený k zdroju elektrického napájania (pozrite si schému pripojenia).
		Znovu zapnite spotrebič a do 10 sekúnd nastavte varný stupeň.
	Naraz ste sa dotkli 2 alebo viacerých senzorových tlačidiel.	Dotknite sa iba jedného senzorového tlačidla.
	Funkcia STOP+GO je zapnutá.	Pozrite si kapitolu „Každodenné používanie“.
	Na ovládacom paneli je voda alebo je ovládací panel znečistený tukom.	Vyčistite ovládací panel.
Zaznie zvukový signál a spotrebič sa vypne. Pri vypnutí spotrebiča zaznie zvukový signál.	Niečo ste položili na jedno alebo viaceré senzorové tlačidlá.	Odstráňte predmet zo senzorových tlačidiel.
Spotrebič sa vypne.	Niečo sa položili na senzorové tlačidlo ①.	Odstráňte daný predmet zo senzorového tlačidla.
Ukazovateľ zvyškového tepla sa nerozsvieti.	Varná zóna ešte nie je horúca, pretože bola zapnutá iba krátko.	Ak bola varná zóna zapnutá dostatočne dlho na to, aby bola horúca, obráťte sa na servisné stredisko.
Funkcia automatického ohrevu nefunguje.	Varná zóna je horúca.	Varnú zónu nechajte dostatočne vychladnúť.

Problém	Možná príčina	Riešenie
	Je nastavený najvyšší varný stupeň.	Najvyšší varný stupeň má rovnaký výkon ako funkcia automatického ohrevu.
Vonkajší varný okruh sa nedá zapnúť.		Zapnite najprv vnútorný varný okruh.
Zohriali sa senzorové tlačidlá.	Kuchynský riad je príliš veľký alebo ste ho položili príliš blízko ovládačov.	V prípade potreby preložte veľký riad na zadné varné zóny.
Pri dotyku senzorových tlačidiel neznie žiadny zvukový signál.	Zvuková signalizácia je vypnutá.	Zapnite zvukovú signalizáciu (pozrite si príslušnú kapitolu).
Rozsvieti sa symbol  .	Je zapnuté automatické vypínanie.	Spotrebič vypnite a znova ho zapnite.
Rozsvieti sa symbol  .	Je zapnutá detská poistka alebo funkcia zablokovania.	Pozrite si kapitolu „Každodenné používanie“.
Na displeji sa zobrazí symbol  a číslo.	Porucha spotrebiča.	Spotrebič odpojte na určitý čas od elektrického napájania. Na chvíľu odpojte poistku elektrickej siete domácnosti. Spotrebič znova zapojte. Ak sa znova rozsvieti symbol  , obráťte sa na servisné stredisko.

Ak ste vyskúšali hore uvedené riešenia a nedokážete opraviť tento problém, obráťte sa na predajcu alebo na zákaznícke stredisko. Uveďte údaje z typového štítku, trojmiestny kód sklokeramiky (je v rohu skleneného povrchu) a zobrazovnú chybovú správu.

Skontrolujte, či ste správne používali spotrebič. Ak ste ho používali nesprávne, servisný zásah technika servisného strediska alebo predajcu nebude bezplatný, a to ani počas záručnej lehoty. Pokyny upravujúce záručné a servisné podmienky nájdete v záručnej brožúre.

8. POKYNY PRE INŠTALÁCIU



VAROVANIE

Pozrite si časť „Bezpečnostné pokyny“.



Pred inštaláciou

Pred inštaláciou spotrebiča si zaznačte všetky údaje, ktoré sú na typovom štítku. Typový štítok sa nachádza na spodnej strane plášt'a spotrebiča.

- Model
- Číslo výrobku
- Sériové číslo

8.1 Zabudovateľné spotrebiče

- Zabudovateľné spotrebiče sa môžu používať až po zabudovaní do vhodnej skrinky alebo do pracovnej dosky, ktoré vyhovujú platným normám.

8.2 Napájací kábel

- Spotrebič sa dodáva s napájacím káblom.
- Poškodený napájací elektrický kábel spotrebiča musíte dať vymeniť za špeciálny kábel (typ H05BB-F Tmax 90 °C alebo viac). Obráťte sa na miestne autorizované servisné stredisko.

8.3 Montáž

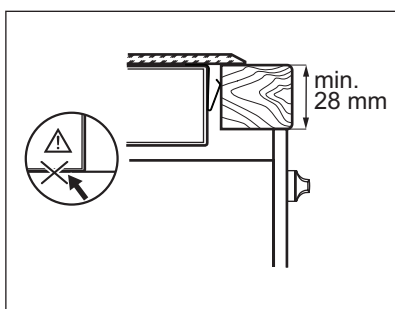
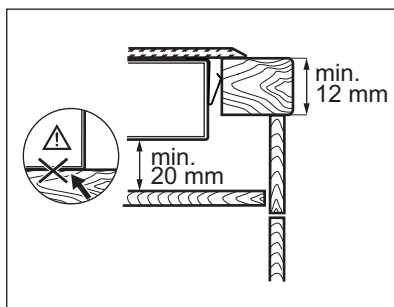
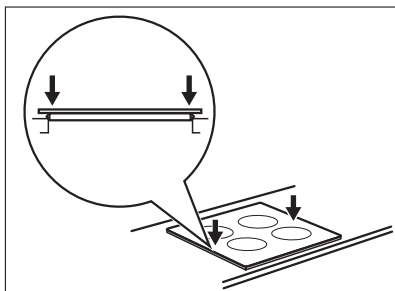
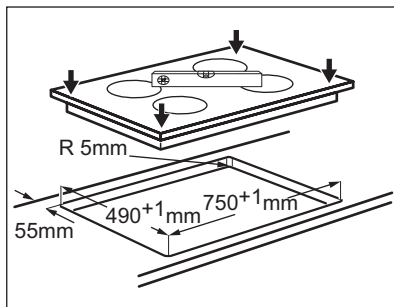
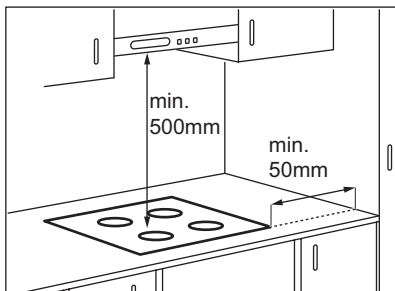

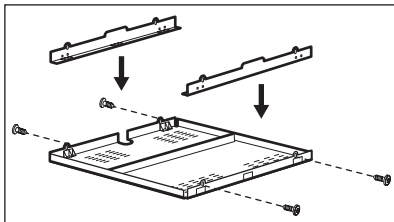

Ak používate ochranný box (doplnkové príslušenstvo¹⁾), ochranná priehradka priamo pod spotrebičom nie je potrebná. Ochranný box nemôžete použiť pri inštalácii spotrebiča nad rúru.

1) Ochranný box nemusí byť v niektorých krajinách dostupný. Obráťte sa na svojho miestneho dodávateľa.

9. TEHNIČNE INFORMACIJE

Modell HK854080FB
Typ 58 HAD 64 AO

Prod.Nr. 949 595 017 01

220-240 V 50-60 Hz

Made in Germany

Ser.Nr.

7,8 kW

AEG



Výkon varných zón

Varná zóna	Nominálny výkon (max. varný stupeň) [W]
Pravá zadná — 170 / 265 mm	1400 / 2200 W
Zadná stredná – 145 / 210 / 270 mm	1050 / 1950 / 2700 W
Ľavá zadná — 145 mm	1200 W
Ľavá predná — 120 / 180 mm	700 / 1700 W

10. OCHRANA ŽIVOTNÉHO PROSTREDIA

Materiály označené symbolom  odovzdajte na recykláciu. Obal hoďte do príslušných kontajnerov na recykláciu.

Chráňte životné prostredie a zdravie ľudí a recyklujte odpad z elektrických a elektronických spotrebičov.

Nelikvidujte spotrebiče označené symbolom  spolu s odpadom z domácností. Výrobok odovzdajte v miestnom recyklačnom zariadení alebo sa obráťte na obecný alebo mestský úrad.

ЗМІСТ

1. ІНФОРМАЦІЯ З ТЕХНІКИ БЕЗПЕКИ	61
2. ІНСТРУКЦІЇ З ТЕХНІКИ БЕЗПЕКИ	62
3. ОПИС ВИРОБУ	64
4. ЩОДЕННЕ КОРИСТУВАННЯ	66
5. КОРИСНІ ПОРАДИ	69
6. ДОГЛЯД ТА ЧИСТКА	70
7. УСУНЕННЯ ПРОБЛЕМ	71
8. ІНСТРУКЦІЇ З УСТАНОВКИ	72
9. ТЕХНІЧНА ІНФОРМАЦІЯ	74
10. ОХОРОНА ДОВКІЛЛЯ	74

ДЛЯ ВІДМІННОГО РЕЗУЛЬТАТУ

Дякуємо, що обрали цей прилад AEG. Ми створили його для бездоганної роботи протягом багатьох років, за інноваційними технологіями, які допомагають робити життя простішим - ці властивості, які можна й не знайти в звичайних приладах. Будь ласка, приділіть декілька хвилин, аби прочитати, як отримати найкраще від цього приладу.

Звертайтеся на наш веб-сайт:



Поради з використання, брошури, інструкції з усунення несправностей, сервісна інформація:
www.aeg.com



Зареєструйте виріб, щоб отримати покращене обслуговування:
www.aeg.com/productregistration



Придбання приладдя, витратних матеріалів та оригінальних запчастин для вашого приладу:
www.aeg.com/shop

РОБОТА З КЛІЄНТАМИ ТА СЕРВІСНЕ ОБСЛУГОВУВАННЯ

Рекомендується використовувати оригінальні запчастини.

При звертанні до сервісного центру необхідно мати наступну інформацію.

Її можна знайти на табличці з технічними даними. Модель, номер виробу, серійний номер.



Увага! Важлива інформація з техніки безпеки.



Загальна інформація та рекомендації



Екологічна інформація

Може змінитися без оповіщення.

1. ІНФОРМАЦІЯ З ТЕХНІКИ БЕЗПЕКИ

Перед установкою та експлуатацією приладу слід уважно прочитати інструкцію користувача. Виробник не несе відповідальності за пошкодження, що виникли через неправильне встановлення або експлуатацію. Інструкції з користування приладом слід зберігати з метою користування в майбутньому.

1.1 Безпека дітей і вразливих осіб



Попередження!

Існує ризик задушення, ушкоджень чи втрати працездатності.

- Цей прилад можуть використовувати діти віком від 8 років та особи з обмеженими фізичними, сенсорними чи розумовими здібностями або недостатнім досвідом і знаннями, якщо такі особи перебувають під наглядом відповідальної за їх безпеку людини.
- Не дозволяйте дітям гратися з приладом.
- Пакувальні матеріали слід тримати в недоступному для дітей місці.
- Не допускайте дітей та домашніх тварин до приладу під час його роботи чи охолодження. Доступні частини гарячі.
- Якщо прилад оснащено захистом від доступу дітей, рекомендується його увімкнути.
- Не можна доручати чищення або технічне обслуговування дітям без відповідного нагляду.

1.2 Загальні правила безпеки

- Прилад і його доступні поверхні нагріваються під час використання. Не торкайтеся до нагрівальних елементів.
- Не використовуйте для керування приладом зовнішній таймер або окрему систему дистанційного керування.

- Залишений без нагляду процес готування на варильній поверхні з використанням жиру чи олії може спричинити пожежу.
- Не намагайтеся загасити вогонь водою. Натомість вимкніть прилад і накрийте чимось вогонь, наприклад кришкою або протипожежним покривалом.
- Не зберігайте речі на варильних поверхнях.
- Не використовуйте пароочищувач для чищення приладу.
- Металеві предмети (наприклад, ножі, виделки, ложки та кришки) не можна класти на варильну поверхню, оскільки вони можуть нагрітися.
- Якщо склокерамічна поверхня трісне, вимкніть прилад, щоб уникнути електрошоку.

2. ІНСТРУКЦІЇ З ТЕХНІКИ БЕЗПЕКИ

2.1 Установа



Попередження!

Цей прилад повинен встановлювати лише кваліфікований фахівець.

- Повністю зніміть упаковку.
- Не підключайте і не експлуатуйте пошкоджений прилад.
- Дотримуйтеся інструкцій, що постаються разом із приладом.
- Дотримуйтеся вимог щодо мінімальної відстані до інших приладів чи предметів.
- Прилад важкий, будьте обережні, коли пересуваєте його. Обов'язково одягайте захисні рукавички.
- Захистіть зрізи за допомогою ущільнювального матеріалу для попередження проникнення вологи, що викликає набухання.
- Захистіть дно приладу від пари та вологи.
- Не встановлюйте прилад біля дверей або під вікном. Це попередить

падіння гарячого посуду з приладу при відкриванні дверей чи вікна.

- При встановленні приладу над шухлядами, переконайтеся у наявності достатнього місця для циркуляції повітря між дном приладу та верхньою шухлядою.
- Дно приладу може сильно нагріватися. Щоб унеможливити доступ до дна, рекомендується підкласти під прилад ізолюючу панель із негорючого матеріалу.

Підключення до електромережі



Попередження!

Існує ризик займання чи ураження електричним струмом.

- Всі роботи з підключення до електричної мережі мають виконуватися кваліфікованим електриком.
- Прилад повинен бути заземленим.
- Перш ніж виконувати будь-які операції, переконайтеся, що прилад від'єднаний від електромережі.

- Користуйтеся належним мережевим електрокабелем.
- Стежте за тим, щоб проводи живлення не заплутувалися.
- Переконайтеся, що кабель живлення або штепсель (якщо є) не торкаються гарячого приладу або посуду під час підключення приладу до розташованої поруч розетки.
- Переконайтеся у правильному встановленні приладу. Незакріплений або неправильно розташований кабель живлення або штепсель (якщо є) можуть призвести до значного нагрівання роз'ємів.
- Переконайтеся, що встановлено захист від ураження електричним струмом.
- Зменште розтягування кабелю.
- Під час встановлення приладу пильнуйте, щоб не пошкодити кабель живлення і штепсель (якщо є). Для заміни пошкодженого кабелю слід звернутися у сервісний центр або до електрика.
- Електричне підключення повинно передбачати наявність ізолюючого пристрою для повного відключення від електромережі. Зазор між контактами ізолюючого пристрою має становити не менше 3 мм.
- Використовуйте лише належні ізолюючі пристрої, а саме: лінійні роз'єднувачі, запобіжники (гвинтові запобіжники слід викрутити з патрона), реле захисту від замикання на землю і контактори.
- Забороняється керувати приладом вологими руками. Не користуйтеся приладом, якщо він контактує з водою.
- Не кладіть столові прибори або кришки каструль на зони нагрівання. Вони стають гарячими.
- Після кожного використання вимикайте зони нагрівання.
- Не використовуйте прилад як робочу поверхню або для зберігання речей.
- Якщо на поверхні приладу з'явилися тріщини, негайно від'єднайте його від електромережі. Це попередить ураження електричним струмом.



Попередження!

Існує небезпека вибуху або пожежі.

- При нагріванні жирів та олії можуть вивільнитися горючі пари. При готуванні з використанням жирів та олії тримайте їх осторонь відкритого вогню або гарячих об'єктів.
- Пари, які виділяє дуже гаряча олія, можуть спричинити спонтанне загоряння.
- Вживана олія, що містить залишки їжі, може спричинити пожежу при нижчій температурі, ніж олія, яка використовується вперше.
- Не кладіть займисті речовини чи предмети, змочені в займистих речовинах, усередину приладу, поряд з ним або на нього.
- Не намагайтеся загасити полум'я водою. Від'єднайте прилад від мережі і накрийте полум'я кришкою або протипожежною ковдрою.

2.2 Користування



Попередження!

Існує небезпека травмування, опіків та ураження електричним струмом.

- Цей прилад призначений для домашнього використання.
- Не змінюйте технічні характеристики приладу.
- Не використовуйте для керування приладом зовнішній таймер або окрему систему дистанційного керування.
- Не залишайте прилад без нагляду під час користування ним.



Попередження!

Існує ризик пошкодження приладу.

- Не ставте гарячий посуд на панель керування.
- Не допускайте, щоб із посуду випарувалася вся рідина.
- Будьте обережні і слідкуйте, щоб будь-які предмети чи посуд не впали на прилад. Це може призвести до пошкодження поверхні.

- Не включайте зони нагрівання, якщо на них немає посуду або посуд по-рожній.
- Не кладіть фольгу на прилад.
- Кухонний посуд із чавуну чи алюмінію або посуд із пошкодженим дном може подряпати склокераміку. Піднімайте такий посуд, якщо потрібно переставити його в інше місце на варильній поверхні.

2.3 Догляд і чищення



Попередження!

Існує ризик пошкодження приладу.

- Регулярно очищуйте прилад для попередження погіршення матеріалу поверхні.
- Не використовуйте воду з пульверизатора або пар для чищення приладу.
- Протріть прилад вологою м'якою ганчіркою. Застосовуйте лише нейтральні миючі засоби. Не застосовуй-

те абразивні засоби, абразивні серветки, розчинники та металеві предмети.

2.4 Утилізація



Попередження!

Існує небезпека травмування або задушення.

- Щоб отримати інформацію про належну утилізацію приладу, слід звернутися до органів муніципальної влади.
- Відключіть прилад від електромережі.
- Відріжте кабель живлення і викиньте його.

Цей продукт по змісту небезпечних речовин відповідає вимогам Технічного регламенту обмеження використання деяких небезпечних речовин в електричному та електронному обладнанні (постанова Кабінета Міністрів України №1057 від 3 грудня 2008р.)

3. ОПИС ВИРОБУ

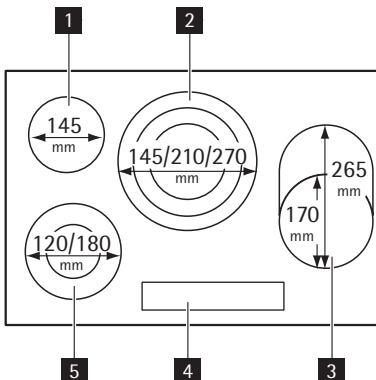

- 1 Зона нагрівання
- 2 Зона нагрівання
- 3 Зона нагрівання
- 4 Панель керування
- 5 Зона нагрівання

3.1 Структура панелі керування

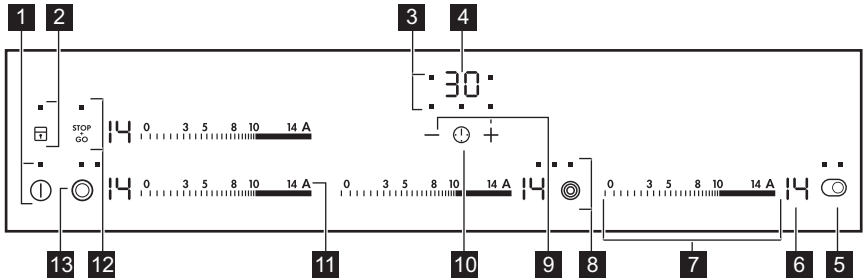

Керування роботою приладу здійснюється за допомогою сенсорних кнопок. Символи на дисплеї, індикатори та звукові сигнали вказують, яка функція працює.

Сенсорна кнопка	Функція
1	Увімкнення та вимкнення приладу.
2	Блокування та розблокування панелі керування.
3 Індикатор таймера для зон нагрівання	Показує, для якої зони встановлюється час.
4 Дисплей таймера	Показує час у хвилинах.
5	Увімкнення й вимкнення зовнішнього кільця.
6 Дисплей ступеня нагрівання	Відображення ступеня нагрівання.
7 Сектор керування	Регулювання ступеня нагріву.
8	Увімкнення й вимкнення зовнішніх кілець.
9 + / -	Збільшення або зменшення часу.
10	Вибір зони нагрівання.
11 A	Увімкнення функції автоматичного нагрівання.
12	Увімкнення та вимкнення функції STOP+GO.
13	Увімкнення й вимкнення зовнішнього кільця.

3.2 Відображення ступеня нагріву

Дисплей	Опис
	Зону нагрівання вимкнено.
	Зону нагрівання увімкнено.

Дисплей	Опис
	Виконується функція $\overset{\text{STOP}}{\underset{60}{\circ}}$.
	Працює функція автоматичного нагрівання.
+ цифра	Виникла несправність.
/ /	OptiHeat Control (3-ступеневий індикатор залишкового тепла): продовження готування / підтримання тепла / залишкове тепло.
	Блокування / Працює пристрій захисту від доступу дітей.
	Спрацювала функція «Автоматичне вимикання».

3.3 OptiHeat Control (3-ступеневий індикатор залишкового тепла)

OptiHeat Control вказує рівень залишкового тепла.



Попередження!

/ / Небезпека опіку залишковим теплом!

4. ЩОДЕННЕ КОРИСТУВАННЯ

4.1 Увімкнення і вимкнення

Торкніться і утримуйте впродовж 1 секунди, щоб увімкнути або вимкнути прилад.

- , - — 6 годин
- - — 5 годин
- - — 4 години
- - — 1,5 години

4.2 Автоматичне вимкнення

Функція автоматично вимикає прилад у таких випадках.

- Всі зони нагрівання вимкнено ().
- Після увімкнення приладу не виконувалось налаштування ступеня нагріву.
- Ви щось налили або поклали на панель керування (каструлю, ганчірку тощо) більш ніж на 10 секунд. Протягом певного часу лунає звуковий сигнал, і прилад вимикається. Приберіть сторонній предмет або очистіть панель керування.
- Ви не вимикаєте зону нагрівання і не змінюєте ступінь нагріву. Через певний час загорається символ , і прилад вимикається. Див. нижче.
- Зв'язок між ступенем нагріву та часом функції автоматичного вимкнення:

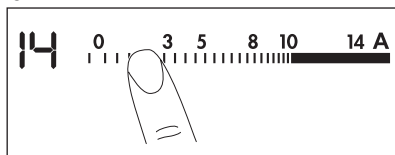

4.3 Ступінь нагріву

Торкніться сектора керування у місці потрібного ступеня нагріву. У разі необхідності, змістіться ліворуч або праворуч. Не відпускайте, поки не встановиться потрібний ступінь нагріву. Ступінь нагріву відображається на дисплеї.



4.4 Вимкнення та увімкнення зовнішніх кілець



Поверхню, на якій ви готуєте, можна налаштувати згідно із розміром посуду.

Щоб увімкнути зовнішнє кільце, торкніться сенсорної кнопки  /  / . Загорається символ. Щоб увімкнути більшу кількість зовнішніх кілець, торкніться тієї самої сенсорної кнопки ще раз. Засвітиться наступний індикатор. Повторіть цю процедуру знову, щоб вимкнути зовнішнє кільце. Індикатор гасне.

4.5 Автоматичне нагрівання

Якщо активувати функцію автоматичного нагрівання, прилад швидше досягне необхідного ступеня нагріву. Ця функція на певний час встановлює найвищий ступінь нагріву (див. діаграму), а потім знижує його до необхідного рівня.

Щоб увімкнути функцію «Автоматичне нагрівання» для зони нагрівання, виконайте такі дії:

1. Торкніться **A** (на дисплеї з'явиться ).
2. Одразу ж торкніться необхідного ступеня нагрівання. Через 3 секунди на дисплеї з'явиться символ .

Щоб вимкнути функцію, змініть ступінь нагрівання.

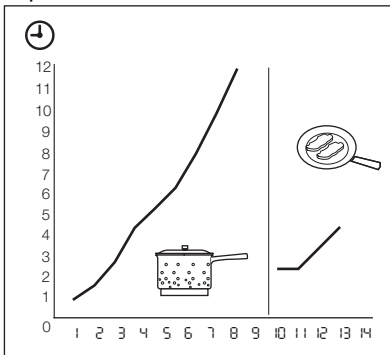





4.6 Таймер

Таймер зворотного відліку часу

Користуйтеся таймером зворотного відліку часу, щоб встановити час, упродовж якого працюватимуть зони нагрівання, для одного сеансу роботи.

Таймер зворотного відліку часу встановлюйте після вибору зони нагрівання.

Ступінь нагріву можна встановити до або після налаштування таймера.

- **Для вибору зони нагрівання** торкніться кнопки  декілька разів, доки не засвітиться індикатор потрібної зони нагрівання.
- **Для увімкнення таймера зворотного відліку** торкніться **+** на таймері для встановлення потрібної тривалості (**00 - 99** хвилин). Коли індикатор зони нагрівання починає повільно мигтати, відбувається зворотний відлік часу.
- **Щоб дізнатися, скільки часу залишиться**, виберіть зону нагрівання за допомогою . Індикатор зони нагрівання почне швидко блимати. На дисплеї відобразиться час, що залишився.
- **Для зміни налаштування таймера зворотного відліку:** виберіть зону нагрівання за допомогою . Торкніться **+** або **-**.
- **Для вимкнення таймера** виберіть зону нагрівання за допомогою . Торкніться **-**. Час, що залишився, відраховується назад до значення **00**. Індикатор зони нагрівання згасне. Для вимкнення можна також торкнутися кнопок **+** та **-** одночасно.

Коли час збіжить, пролунає звуковий сигнал і почне мигтати **00**. Зона нагрівання вимкнеться.

- **Щоб вимкнути звук**, торкніться .

CountUp Timer (Таймер прямого відліку)

Користуйтеся CountUp Timer, щоб стежити, скільки часу працює зона нагрівання.

- **Щоб вибрати зону нагрівання (якщо працює більш ніж 1 зона нагрівання)**, торкніться кнопки  декілька разів, доки не засвітиться індикатор потрібної зони нагрівання.
- **Для увімкнення функції CountUp Timer** торкніться кнопки **-** на таймері, після чого засвітиться **UP**. Коли

індикатор зони нагрівання починає повільно мигтати, відбувається прямий відлік часу. Дисплей по чергово відображає UP та відрахований час (у хвиликах).

- **Щоб дізнатися, скільки часу працює зона нагрівання**, виберіть зону нагрівання за допомогою 1 . Індикатор зони нагрівання розпочне швидко мигтати. На дисплеї відобразиться час роботи зони нагрівання.
- **Для вимкнення CountUp Timer** виберіть зону нагрівання за допомогою 1 і торкніться + або — для вимкнення таймера. Індикатор зони нагрівання згасне.

Таймер зворотного відліку

Коли зони нагрівання не працюють, таймер можна використовувати у якості **таймера зворотного відліку**. Торкніться 1 . Щоб встановити час, торкніться + або — на таймері. Коли час збіжить, пролунає звуковий сигнал і почне мигтати 00 .

- **Щоб вимкнути звук**, торкніться 1

4.7 STOP+GO

Функція STOP налаштовує всі зони нагрівання, які працюють, на режим найнижчої температури (u).

Коли працює STOP , ви не можете змінювати ступінь нагріву.

Функція STOP не припиняє роботу функції «Таймер».

- **Щоб увімкнути** цю функцію, торкніться STOP . Засвітиться символ u .
- **Щоб вимкнути** цю функцію, торкніться STOP . Вмикається ступінь нагріву, встановлений попередньо.

4.8 Блокування

Під час роботи зони нагрівання можна заблокувати панель управління, але не 1 . Це запобігає випадковій зміні встановленого ступеня нагріву. Спочатку встановіть ступінь нагріву. Щоб увімкнути цю функцію, торкніться 1 . Символ L світитиметься протягом 4 секунд. Таймер залишається увімкненим.

Щоб вимкнути цю функцію, торкніться 1 . Вмикається ступінь нагріву, встановлений попередньо.

При вимкнанні приладу, ця функція також вмикається.

4.9 Пристрій захисту від доступу дітей

Ця функція запобігає випадковому вимкнанню приладу.

Увімкнення захисту від доступу дітей

- Увімкніть прилад за допомогою 1 . **Не встановлюйте ступінь нагріву.**
- Торкніться 1 на 4 секунди. Засвітиться символ L .
- Вимкніть прилад за допомогою 1 .

Вимкнення захисту від доступу дітей

- Увімкніть прилад за допомогою 1 . **Не встановлюйте ступінь нагріву.** Торкніться 1 на 4 секунди. Засвітиться символ L .
- Вимкніть прилад за допомогою 1 .

Скасування захисту від доступу дітей на один сеанс готування

- Увімкніть прилад за допомогою 1 . Засвітиться символ L .
- Торкніться 1 на 4 секунди. **Встановіть ступінь нагріву не пізніше ніж через 10 секунд.** Прилад працюватиме.
- Коли прилад буде вимкнено за допомогою 1 , блокування від доступу дітей діятиме знову.

4.10 OffSound Control (Вимкнення та увімкнення звукових сигналів)





Вимкнення звукових сигналів

Вимкніть прилад.

Торкніться і утримуйте 1 впродовж 3 секунд. Дисплеї засвіяться і згаснуть. Торкніться і утримуйте 1 впродовж 3 секунд. Засвітиться 00 . Звук увімкнено. Торкніться + , засвітиться 00 . Звук вимкнено.

Коли цю функцію активовано, звукові сигнали лунатимуть в разі, якщо:

- ви торкаєтесь 
- таймер зворотного відліку (Minute Minder) завершує відлік часу
- таймер зворотного відліку (Count Down Timer) завершує відлік часу
- ви поклали щось на панель керування.

Торкніться і утримуйте  впродовж 3 секунд. Дисплеї засвітяться і згаснуть. Торкніться і утримуйте  впродовж 3 секунд. Засвітиться , оскільки звук вимкнено. Торкніться , засвітяться . Звук увімкнено.

Увімкнення звукових сигналів

Вимкніть прилад.

5. КОРИСНІ ПОРАДИ

5.1 Кухонний посуд



Відомості про посуд

- Дно посуду має бути якомога більш товстим і рівним.
- Сталевий емальований посуд або посуд з алюмінієвим чи мідним дном може змінити колір склокерамічної поверхні.

щоб скористатись залишковим теплом.

- Дно посуду і зона нагрівання мають бути однаковими за розміром.

5.2 Енергозбереження



Як заощаджувати електроенергію

- По можливості завжди накривайте посуд кришкою.
- Ставте кухонний посуд на зону нагрівання до її вмикання.
- Вимикайте конфорку за декілька хвилин до завершення готування,

5.3 Öko Timer (Таймер Еко)



З метою заощадження енергії нагрівальний елемент зони нагрівання вимикається раніше, ніж таймер зворотного відліку подасть звуковий сигнал. Ця різниця у часі залежить від встановленого значення ступеня нагріву та тривалості готування.

5.4 Приклади застосування

Дані, наведені у таблиці, є орієнтовними.

Ступінь нагріву	Призначення	Час	Поради
 1	Підтримання готових страв теплими	за необхідності	Накривайте посуд кришкою
1-3	Приготування голландського соусу, розтоплення масла, шоколаду, желатину	5-25 хв.	Помішуйте час від часу.
1-3	Згущування: збиті омлети, запіканки з яєць	10-40 хв.	Готуйте з накритою кришкою.

Ступіть нагріву	Призначення	Час	Поради
3-5	Приготування рису та страв на основі молока, розігрівання готових страв	25-50 хв.	Додайте до рису щонайменше вдвічі більше рідини, молочні страви перемишайте під час готування.
5-7	Готування на парі овочів, риби, м'яса	20-45 хв.	Додайте кілька столових ложок рідини.
7-9	Готування картоплі на парі	20-60 хв.	Додайте максимум ¼ л води на 750 г картоплі.
7-9	Приготування страв у великій кількості, звичайних та густих супів	60-150 хв.	До 3 л рідини плюс інгредієнти.
9-12	Легке підсмажування шніцелів, кордон блю, відбивних, фрикадельок, сардельок, печінок, борошняної підливки, яєць, омлетів, пампушок	за необхідності	Через половину заданого часу переверніть.
12-13	Інтенсивне смаження дерунів, філе, біфштексів	5-15 хв.	Через половину заданого часу переверніть.
14	Кип'ятіння великої кількості води, готування макаронів, обсмажування м'яса (гуляш, тушковане м'ясо), глибоке просмажування картоплі.		

Інформація про акриламід

Важливо! Згідно з останніми науковими даними, якщо ви сильно смажите страву (особливо, якщо вона

містить крохмаль), акриламід можуть зашкодити вашому здоров'ю. Тому рекомендуємо готувати при найнижчих температурах і не підрум'янювати страви надто сильно.

6. ДОГЛЯД ТА ЧИСТКА

Чистіть прилад після кожного використання.

Дно гриля має бути завжди чистим.



Подряпини або темні плями на склокераміці не впливають на роботу приладу.

Щоб видалити забруднення:

- **Негайно видаляйте такі типи забруднень:** розплавлену пластмасу й полімерну плівку, залишки страв, що містять цукор. Якщо цього не зробити, забруднення може призвести до пошкодження приладу. Користуйте-

ся спеціальним шкребок для скла. Поставте шкребок під гострим кутом до скляної поверхні і пересувайте лезо по поверхні.

- **Видаляйте залишки після того, як прилад достатньо охолоне:** вапняні та водяні розводи, бризки жиру та плями з металевим відблиском. Використовуйте для цього спеціальний очищувач для склокераміки або іржостійкої сталі.
2. Чистіть прилад вологою ганчіркою з невеликою кількістю миючого засобу.

3. На завершення **насухо витріть прилад чистою ганчіркою.**

7. УСУНЕННЯ ПРОБЛЕМ

Проблема	Можлива причина	Спосіб усунення
Прилад не вмикається або не працює.	Прилад не підключено до електромережі, або підключення виконано неправильно.	Перевірте, чи правильно прилад підключено до електроживлення (див. схему підключення).
		Увімкніть прилад знову і встановіть ступінь нагрівання не пізніше ніж через 10 секунд.
	Ви торкнулися 2 або більше сенсорних кнопок одночасно.	Торкайтеся лише однієї сенсорної кнопки.
	Виконується функція STOP+GO.	Див. розділ «Щоденне користування».
	На панелі керування є вода або бризки жиру.	Витріть панель керування.
Лунає звуковий сигнал, і прилад вимикається. Вимкнений прилад подає звуковий сигнал.	Ви чимось накрили одну або кілька сенсорних кнопок.	Усуньте сторонній предмет із сенсорних кнопок.
Прилад вимикається.	Сенсорна кнопка ① чимось накрита.	Усуньте сторонній предмет із сенсорної кнопки.
Не вмикається індикатор залишкового тепла.	Зона нагрівання не гаряча, оскільки вона працювала протягом короткого відрізка часу.	Якщо зона нагрівання працювала впродовж часу, достатнього для нагрівання, зверніться до сервісного центру.
Не працює функція автоматичного нагрівання.	Зона нагрівання гаряча.	Зачекайте, доки зона нагрівання достатньо охолоне.
	Встановлено найвищий ступінь нагрівання.	Найвищий ступінь нагрівання має таку ж потужність, як і функція автоматичного нагрівання.
Не вдається увімкнути зовнішнє кільце.		Спершу слід увімкнути внутрішнє кільце.
Сенсорні кнопки нагріваються.	Посуд має занадто великий розмір або знаходиться надто близько до елементів керування.	За потреби посуд великого розміру можна ставити на задні зони нагрівання.

Проблема	Можлива причина	Спосіб усунення
При торканні сенсорних кнопок на панелі керування немає жодного звукового сигналу.	Сигнали вимкнено.	Увімкніть сигнали (див. розділ «Увімкнення та вимкнення звукових сигналів»).
На дисплеї відображається  .	Спрацювало автоматичне вимикання.	Вимкніть прилад й увімкніть його знову.
На дисплеї відображається  .	Увімкнено функцію захисту від доступу дітей або блокування кнопок.	Див. розділ «Щоденне користування».
На дисплеї відображається  і число.	В роботі приладу виникла помилка.	Відключіть прилад від джерела живлення на деякий час. Від'єднайте запобіжник від електричної мережі в оселі. Підключіть його знову. Якщо символ  знову починає світитися, зверніться до сервісного центру.

Якщо виконання описаних вище дій не усунуло проблему, зверніться в магазин або до сервісного центру. Повідомте інформацію, наведену на таблиці з технічними даними приладу, тризначний буквенний код склокераміки (див. у кутку поверхні) і текст повідомлення про помилку, який відображається на дисплеї.

Переконайтеся, що ви правильно користувались приладом. Якщо ви неправильно користувалися приладом, візит майстра або продавця буде платним навіть у гарантійний період. Інструкції щодо центру сервісного обслуговування та умови гарантії описані в гарантійному буклеті.

8. ІНСТРУКЦІЇ З УСТАНОВКИ



Попередження!

Див. розділ «Інформація з техніки безпеки».



Перед встановленням

Перш ніж встановлювати прилад, запишіть нижче відомості, які містяться на таблиці з технічними характеристиками. Ця таблиця розташована внизу корпусу приладу.

- Модель
- Номер виробу (PNC)
- Серійний номер (S.N.)

8.1 Вбудовані пристрої

- Експлуатувати прилади, що вбудовуються, можна лише після правильного вбудовування у шафки та робочі поверхні, які підходять для цього і відповідають нормам.

8.2 Електричний кабель

- Прилад оснащений електричним кабелем.
- Для заміни пошкодженого кабелю живлення використовуйте спеціальний кабель (тип H05BB-F, макс. температура 90°C; або вище). Звертайтеся до місцевого сервісного центру.

8.3 Складання

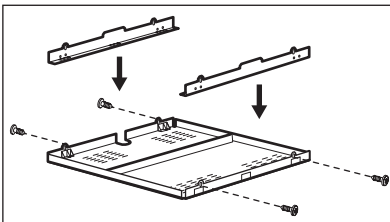
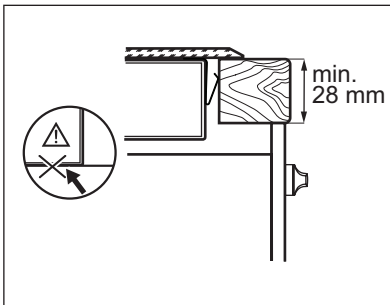
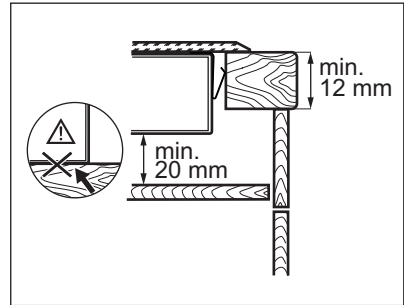
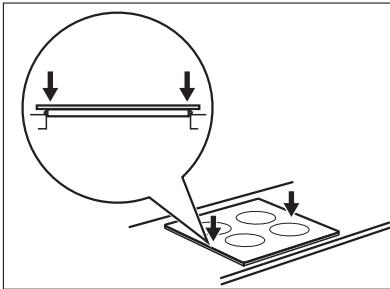
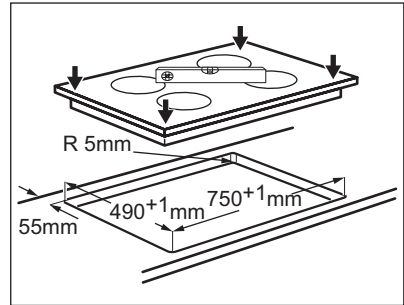
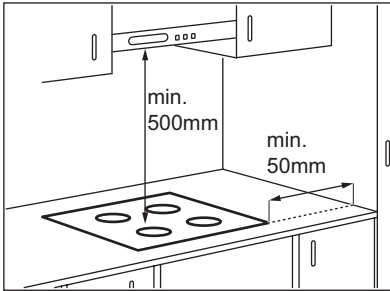



Якщо використовується захисний короб (додаткове приладдя¹⁾), захисне покриття безпосередньо під приладом не потрібне.

Не слід використовувати захисний короб при встановленні приладу над духовою шафою.

¹⁾ Захисний короб може бути відсутнім у деяких країнах. Зверніться до місцевого постачальника.

9. ТЕХНІЧНА ІНФОРМАЦІЯ

Modell HK854080FB	Prod.Nr. 949 595 017 01
Typ 58 HAD 64 AO	220-240 В, 50-60 Гц
Ser.Nr.	Made in Germany
AEG	7,8 кВт
	  

Потужність зон нагрівання

Зона нагрівання	Номінальна потужність (макс. ступінь нагрівання) [Вт]
Права задня — 170 / 265 мм	1400 / 2200 Вт
Середня задня – 145 / 210 / 270 мм	1050 / 1950 / 2700 Вт
Ліва задня — 145 мм	1200 Вт
Ліва передня — 120 / 180 мм	700 / 1700 Вт

10. ОХОРОНА ДОВКІЛЛЯ

Здавайте на повторну переробку матеріали, позначені відповідним символом ♻️. Викидайте упаковку у відповідні контейнери для вторинної сировини.

Допоможіть захистити навколишнє середовище та здоров'я інших людей і забезпечити вторинну переробку електричних і

електронних приладів. Не викидайте прилади, позначені відповідним символом ⚡, разом з іншим домашнім сміттям.

Поверніть продукт до заводу із вторинної переробки у вашій місцевості або зверніться до місцевих муніципальних органів влади.

www.aeg.com/shop



892952862-A-262012

