

**SAMSUNG**

**GT-P3100**

Uživatelská příručka





[www.sar-tick.com](http://www.sar-tick.com)

Tento výrobek splňuje příslušné národní limity SAR o hodnotě 2,0 W/kg. Specifické maximální hodnoty SAR naleznete v části s informacemi o SAR této příručky.

Při nošení produktu nebo jeho používání na těle používejte schválené příslušenství (například pouzdro) nebo udržujte vzdálenost 0,5 cm od těla, aby byly dodrženy požadavky vystavení radiofrekvenčnímu záření.

Produkt může vysílat záření, i když právě netelefonujete.

## Používání této příručky

Děkujeme, že jste si vybrali mobilní zařízení značky Samsung. Díky výjimečné technologii a vysokým standardům společnosti Samsung toto zařízení uspokojí vaše nároky na vysokou kvalitu mobilní komunikace a zábavu.

Tato příručka byla vytvořena pro to, aby vás provedla funkcemi vašeho zařízení.

### Nejdříve si přečtěte tyto informace

- Před použitím zařízení si přečtěte celou příručku a všechny bezpečnostní pokyny. Dozvíte se zde informace o bezpečném a správném používání zařízení.
- Popisky v této příručce vycházejí z výchozího nastavení vašeho zařízení.
- Obrázky a snímky použité v této uživatelské příručce se od konkrétního produktu mohou lišit.
- Obsah této příručky se může od konkrétního produktu či softwaru poskytnutého operátorem či jiným poskytovatelem služeb lišit a může být měněn bez předchozího upozornění. Nejnovější verzi příručky najdete na webových stránkách společnosti Samsung ([www.samsung.com](http://www.samsung.com)).

- Dostupné funkce a doplňkové služby se mohou s ohledem na typ zařízení, použitý software nebo poskytovatele služeb lišit.
- Použitý formát a způsob dodání této příručky vychází z operačního systému Android a může se s ohledem na použitý operační systém konkrétního uživatele lišit.
- Aplikace v tomto zařízení se mohou chovat jinak než srovnatelné počítačové aplikace a nemusí obsahovat všechny funkce dostupné v počítačové verzi.
- Aplikace a jejich funkce se mohou lišit s ohledem na oblast a použitý hardware. Společnost Samsung nezodpovídá za funkční problémy způsobené aplikacemi jiných společností.
- Společnost Samsung neodpovídá za problémy spojené s výkonem nebo za nekompatibilitu způsobenou úpravou nastavení registru či změnou softwaru operačního systému. Pokus o přizpůsobení operačního systému může vést k chybné funkčnosti zařízení nebo aplikací.
- Na webových stránkách společnosti Samsung ([www.samsung.com](http://www.samsung.com)) je možné aktualizovat software tohoto zařízení.
- Software, zvuk, tapety a obrázky obsažené v tomto zařízení mohou být na základě licence mezi společnostmi Samsung a jejich příslušnými vlastníky používány pouze v omezené míře. Stažení a používání těchto materiálů pro komerční či jiné účely představuje porušení zákonů o autorských právech. Společnost Samsung není za takováto porušení autorských práv uživatelem zodpovědná.
- Příručku uchovejte pro pozdější využití.

## Ikony v pokynech

Nejdříve se seznamte s ikonami použitými v této příručce:



**Upozornění** – situace, které by mohly způsobit zranění vás nebo jiných osob



**Výstraha** – situace, které by mohly způsobit poškození zařízení nebo jiného přístroje



**Poznámka** – poznámky, rady nebo dodatečné informace

- ▶ **Viz** – stránky se souvisejícími informacemi; například:
  - ▶ str. 12 (znamená „viz strana 12“)
- **Následující krok** – pořadí možností nebo menu, které je třeba vybrat, chcete-li provést určitou akci; například: V seznamu aplikací vyberte možnost **Nastavení** → **O zařízení** (znamená **Nastavení**, poté následuje možnost **O zařízení**)

## Copyright

Copyright © 2012 Samsung Electronics

Tato příručka je chráněna mezinárodními zákony o autorských právech.

Žádná část této příručky nesmí být reprodukována, šířena, překládána nebo předávána žádnou formou nebo způsobem, elektronicky ani mechanicky, včetně fotokopíí, natáčení ani žádnými jinými systémy pro ukládání bez předchozího písemného svolení společnosti Samsung Electronics.

## Ochranné známky

- SAMSUNG a logo SAMSUNG jsou registrované ochranné známky společnosti Samsung Electronics.
- Logo Android, Google™, Google Maps™, Google Mail™, YouTube™, Android Market™, Google Latitude™ a Google Talk™ jsou ochranné známky společnosti Google, Inc.
- Bluetooth® je registrovaná ochranná známka společnosti Bluetooth SIG, Inc. na celém světě.
- Oracle a Java jsou registrované ochranné známky společnosti Oracle nebo jejich poboček. Další názvy mohou být ochrannými známkami příslušných vlastníků.

- Windows Media Player® je registrovaná ochranná známka společnosti Microsoft Corporation.
- Wi-Fi®, Wi-Fi Protected Setup™, Wi-Fi Direct™, Wi-Fi CERTIFIED™ a logo Wi-Fi jsou registrované ochranné známky společnosti Wi-Fi.
- DivX®, DivX Certified® a přidružená loga jsou ochranné známky společnosti Rovi Corporation nebo její dceřiných společností a jsou používány na základě licence.
- Všechny ostatní ochranné známky a autorská práva jsou majetkem příslušných vlastníků.



**CE 0168** 

## **O VIDEU DIVX**

DivX<sup>®</sup> je digitální formát videa vytvořený společností DivX, LLC, dceřinou společností Rovi Corporation. Toto je oficiální DivX Certified<sup>®</sup> zařízení, které přehrává videa ve formátu DivX. Chcete-li získat více informací a softwarové nástroje pro konverzi souborů do videí DivX, navštivte stránky [www.divx.com](http://www.divx.com).

DivX Certified<sup>®</sup> k přehrávání videa DivX<sup>®</sup> s rozlišením až HD 720p včetně prémiového obsahu

## **O SLUŽBĚ DIVX VIDEO-ON-DEMAND**

Chcete-li, aby toto zařízení s certifikací DivX Certified<sup>®</sup> přehrávalo obsah DivX Video-on-Demand (VOD), musí být zaregistrováno u společnosti DivX. Registrační kód obdržíte po otevření části DivX VOD ve vašem menu nastavení. Více informací o dokončení registrace najdete na webové stránce [vod.divx.com](http://vod.divx.com).

# Obsah

<b>Sestavení .....</b>	<b>11</b>
Vybalení .....	11
Vzhled zařízení .....	12
Tlačítka .....	14
Vložení karty SIM nebo USIM .....	15
Nabíjení baterie .....	16
Vložení paměťové karty (volitelné) .....	19
<b>Úvodní informace .....</b>	<b>21</b>
Zapnutí nebo vypnutí zařízení .....	21
Používání dotykového displeje .....	21
Uzamknutí nebo odemknutí dotykového displeje a tlačítek .....	24
Seznámení s domovskou obrazovkou .....	24
Otevírání aplikací .....	29
Spuštění několika aplikací .....	31
Přizpůsobení zařízení .....	32
Zadávání textu .....	36
<b>Webové služby a služby založené na funkci GPS .....</b>	<b>39</b>
Internet .....	39
Game Hub .....	43
Latitude .....	43
Mapy .....	44
Navigace .....	45
Místa .....	46
Obchod Play .....	46
Readers Hub .....	47

Samsung Apps .....	47
YouTube .....	48
<b>Komunikace .....</b>	<b>50</b>
Volání .....	50
Zprávy .....	60
Google Mail .....	62
E-mail .....	64
Talk .....	66
ChatON .....	67
Počec .....	67
Google+ .....	68
<b>Zábava .....</b>	<b>69</b>
Fotoaparát .....	69
Přehrávač videa .....	76
Galerie .....	79
Editor fotografií .....	81
Tvůrce videa .....	82
Hudební přehrávač .....	84
Music Hub .....	88
<b>Osobní informace .....</b>	<b>89</b>
Kontakty .....	89
S plánovač .....	92
Poznámka .....	94
<b>Připojení.....</b>	<b>95</b>
Připojení USB .....	95
Wi-Fi .....	96
Wi-Fi Direct .....	99



AllShare .....	100
Sdílení mobilní sítě .....	102
Bluetooth .....	104
GPS .....	105
Připojení VPN .....	107
<b>Nástroje .....</b>	<b>109</b>
Upozornění .....	109
Kalkulačka .....	110
Stažené položky .....	110
Moje soubory .....	111
Polaris Office .....	112
Vyhledávání .....	114
Sada SIM Toolkit .....	114
Světový hodiny .....	114
<b>Nastavení .....</b>	<b>115</b>
Zobrazení možností nastavení .....	115
Wi-Fi .....	115
Bluetooth .....	115
Použití dat .....	115
Další... .....	116
Zvuk .....	117
Pozadí .....	118
Zamknout displej .....	118
Zobrazit .....	118
Úsporný režim .....	119
Úložiště .....	119
Baterie .....	119
Aplikace .....	119

Účty a synchronizace .....	120
Služby pro zjišť. polohy .....	120
Zabezpečení .....	120
Jazyk a zadávání .....	122
Záloha a obnovení .....	124
Dok .....	124
Datum a čas .....	124
Uspřádání .....	125
Vývojářské možnosti .....	126
O zařízení .....	127
<b>Řešení problémů.....</b>	<b>128</b>
<b>Bezpečnostní upozornění.....</b>	<b>133</b>
<b>Rejstřík .....</b>	<b>144</b>

# Sestavení

## Vybalení

Zkontrolujte, zda jsou v balení následující položky:

- Mobilní zařízení
- Uživatelská příručka



Používejte pouze software schválený společností Samsung. Pirátský nebo nelegální software může způsobit poškození nebo poruchy, na které se nevztahuje záruka výrobce.



- Položky dodávané s vaším zařízením a dostupné příslušenství může být různé v závislosti na vaší oblasti nebo poskytovateli služeb.
- Dodatečné příslušenství můžete zakoupit u místního prodejce výrobků Samsung.
- Dodané položky jsou určeny pouze pro vaše zařízení a s jinými zařízeními nemusí být kompatibilní.
- Jiná příslušenství nemusí být s vaším zařízením kompatibilní.

# Vzhled zařízení

## » Pohled zepředu

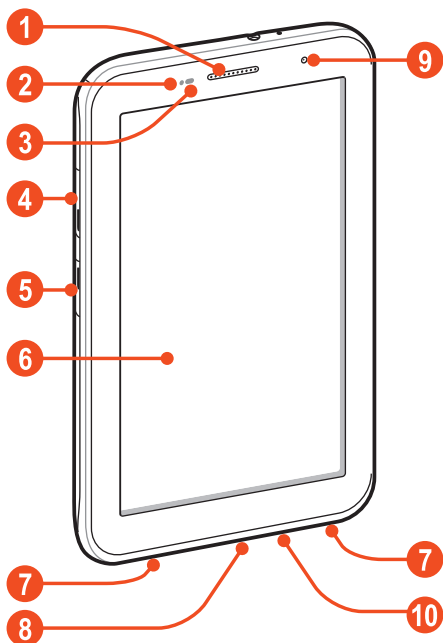

Číslo	Funkce
1	Sluchátko
2	Světelné čidlo
3	Snímač vzdálenosti
4	Slot pro kartu SIM

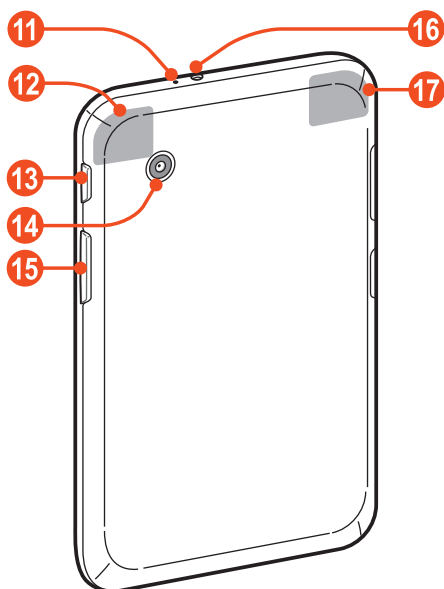

Číslo	Funkce
5	Slot pro paměťovou kartu
6	Dotykový displej
7	Reproduktor
8	Multifunkční konektor
9	Přední objektiv fotoaparátu
10	Mikrofon

## » Pohled zezadu



Číslo	Funkce
11	Mikrofon <sup>1</sup>
12	Anténa GPS <sup>2</sup>
13	Vypínací tlačítko/reset tlačítko/zamykací tlačítko
14	Zadní objektiv fotoaparátu
15	Tlačítko hlasitosti
16	Konektor pro sluchátka
17	Hlavní anténa

## Tlačítka

Tlačítko	Funkce
 <p>Vypínací tlačítko/ Reset<sup>3</sup>/ Zámek</p>	Zapnutí zařízení (stisknutím a podržením); otevření možností zařízení (stisknutím a podržením); resetování zařízení (stisknutím a podržením po dobu 8–10 sekund); vypnutí a zamknutí dotykového displeje.
 <p>Hlasitost</p>	Nastavení hlasitosti zařízení.

1. Aktivní pouze v případě, že používáte funkci reproduktoru nebo nahráváte videa.
2. Při používání funkcí GPS se nedotýkejte oblasti antény ani ji nepřekrývejte rukama nebo jinými předměty.
3. Pokud má toto zařízení závažnou chybu, samo zavěšuje, případně zamrzá, bude pravděpodobně obnova jeho funkčnosti vyžadovat reset.

## Vložení karty SIM nebo USIM

Když si předplatíte službu u poskytovatele mobilních služeb, obdržíte kartu SIM (Subscriber Identity Module), ve které budou načteny podrobnosti o předplatném, například kód PIN a volitelné služby. Chcete-li používat služby v sítích UMTS a HSDPA, můžete zakoupit kartu USIM (Universal Subscriber Identity Module).

- 1 Otevřete kryt slotu pro kartu SIM.
- 2 Vložte kartu SIM nebo USIM tak, aby zlaté kontakty směřovaly dolů.

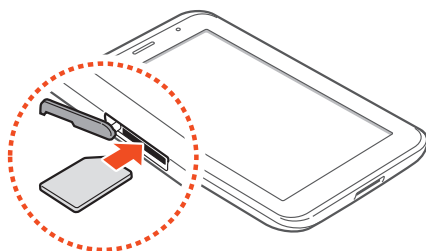

-  Nevkládejte paměťovou kartu do slotu pro kartu SIM. Pokud paměťová karta uvízne ve slotu pro kartu SIM, je třeba nechat paměťovou kartu ze zařízení vyjmout v servisním středisku společnosti Samsung.
  - Slot pro kartu SIM v zařízení je vhodný pouze pro standardní karty SIM. Vložení karty microSIM nebo karty microSIM s neschváleným adaptérem může způsobit poškození slotu pro kartu SIM v zařízení.
- 3 Zavřete kryt slotu pro kartu SIM.

## Nabíjení baterie

Před prvním použitím zařízení je třeba nabít baterii. Baterii nabíjete pouze pomocí nabíječky. Pomocí kabelu USB nelze zařízení nabíjet.

Baterii v tomto zařízení nemůžete měnit. Pokud máte s baterií problémy nebo je třeba ji vyměnit, zanešte zařízení do servisního střediska společnosti Samsung.



Používejte pouze nabíječky a kabely schválené společností Samsung. Neschválené nabíječky nebo kabely mohou způsobit explozi baterií nebo poškození zařízení.



- Když poklesne napětí baterie, zařízení vydá varovný tón a zobrazí zprávu informující o nízkém napětí baterie. Abyste mohli zařízení dále používat, nabijte baterii.
- Pokud je baterie zcela vybitá, nelze zařízení zapnout, a to ani během dobíjení. Před zapnutím zařízení nechte vybitou baterii několik minut nabíjet.
- Tvar síťového adaptéru USB se může v jednotlivých oblastech lišit.



- 1 Kabel USB připojte k síťovému adaptéru USB, poté zapojte koncovku kabelu USB do multifunkčního konektoru.

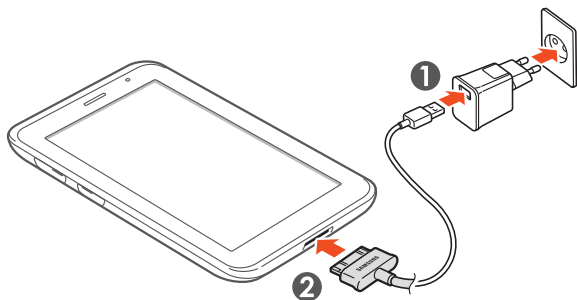

-  Nesprávné připojení kabelu USB může vážně poškodit zařízení nebo síťový adaptér USB. Na poškození způsobená nesprávným použitím se nevztahuje záruka.

- 2 Zapojte síťový adaptér USB do zásuvky.



- Pokud je při nabíjení zařízení napájecí zdroj nestabilní, nemusí dotykový displej fungovat. Je-li tomu tak, odpojte kabel USB ze zařízení.
- Zařízení se může během nabíjení zahřívat. To je normální a nemělo by to mít žádný vliv na životnost ani výkon zařízení.
- Pokud se zařízení nenabíjí správně, obraťte se na servisní středisko společnosti Samsung.

- 3 Po úplném nabití baterie nejprve odpojte kabel USB ze zařízení a poté odpojte síťový adaptér USB ze zásuvky.



Abyste šetřili energii, pokud síťový adaptér USB právě nepoužíváte, odpojte jej. Síťový adaptér USB nemá vypínač, proto je třeba jej odpojit ze zásuvky, pokud jej nepoužíváte, aby nedocházelo ke zbytečné spotřebě elektřiny. Zařízení by se mělo během nabíjení nacházet v blízkosti elektrické zásuvky.

## » Snížení spotřeby baterie

Zařízení nabízí možnosti pro šetření energie baterie.

Přizpůsobením těchto možností a deaktivací funkcí spuštěných na pozadí můžete zařízení mezi jednotlivými nabíjenými používat déle:

- Když zařízení nepoužíváte, přepněte je stisknutím vypínače do režimu spánku.
- Pomocí správce úloh ukončete zbytečně spuštěné aplikace.
- Deaktivujte funkci Bluetooth.
- Deaktivujte funkci Wi-Fi.
- Deaktivujte automatickou synchronizaci aplikací.
- Snižte dobu podsvícení.
- Snižte jas displeje.

## Vložení paměťové karty (volitelné)

Vaše zařízení podporuje karty microSD™ nebo microSDHC™ s kapacitou maximálně 32 GB (závisí na výrobci a typu paměťové karty).

 Společnost Samsung používá schválené průmyslové standardy pro paměťové karty. I přesto nemusí být některé značky s vaším zařízením kompatibilní. Používání nekompatibilní paměťové karty může způsobit poškození zařízení nebo paměťové karty. Také může dojít k poškození dat uložených na paměťové kartě.

- 
- Vaše zařízení podporuje pouze paměťové karty se strukturou souborů typu FAT. Pokud vložíte paměťovou kartu s jinou strukturou souborů, zařízení vás požádá o přeformátování paměťové karty.
  - Časté zapisování a mazání dat zkracuje životnost paměťových karet.
  - Po vložení paměťové karty do zařízení se ve složce extSdCard zobrazí adresář souborů paměťové karty.

- 1 Otevřete kryt slotu pro paměťovou kartu.
- 2 Vložte paměťovou kartu tak, aby zlaté kontakty směřovaly dolů.

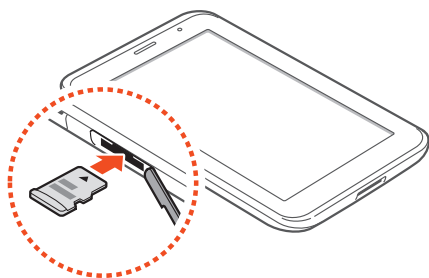

- 3 Zatlačte paměťovou kartu do slotu, dokud se nezajistí na místě.
- 4 Zavřete kryt slotu pro paměťovou kartu.

## » Vyjmutí paměťové karty

Zkontrolujte, zda zařízení paměťovou kartu právě nepoužívá.

- 1 V seznamu aplikací vyberte možnost **Nastavení** → **Úložiště** → **Odpojit SD kartu** → **OK**.
- 2 Otevřete kryt slotu pro paměťovou kartu.
- 3 Mírně na kartu zatlačte, dokud se ze zařízení neuvolní.
- 4 Vyjměte paměťovou kartu.
- 5 Zavřete kryt slotu pro paměťovou kartu.

 Nevyjímejte kartu, když zařízení přenáší informace nebo k nim přistupuje. Mohlo by tak dojít ke ztrátě dat nebo poškození paměťové karty či zařízení.

## » Formátování paměťové karty

Po naformátování paměťové karty v počítači nemusí být karta se zařízením kompatibilní. Paměťovou kartu formátujte pouze v zařízení.

V seznamu aplikací vyberte možnost **Nastavení** → **Úložiště** → **Formátovat SD kartu** → **Formátovat SD kartu** → **Odstranit vše**.

 Před naformátováním paměťové karty si nezapomeňte zálohovat všechna důležitá data. Záruka výrobce se nevztahuje na ztrátu dat způsobenou činností uživatele.

# Úvodní informace

## Zapnutí nebo vypnutí zařízení

Zařízení zapnete stisknutím a podržením vypínače.



Při prvním zapnutí zařízení je nastavte dle pokynů na obrazovce. Abyste mohli používat aplikace, které využívají server Google, přihlaste se ke službám Google nebo si vytvořte účet Google.

Zařízení vypnete stisknutím a podržením vypínače a poté výběrem možnosti **Vypnout** → **OK**.



- V oblastech, kde je používání bezdrátových zařízení zakázáno, jako jsou nemocnice a letadla, postupujte podle všech uvedených varování a pokynů od autorizovaných pracovníků.
- Chcete-li používat pouze funkce zařízení, které nevyžadují připojení k síti, přepněte do režimu Letadlo. ► str. 116

## Používání dotykového displeje

Pomocí dotykového displeje zařízení lze jednoduše vybírat položky a aktivovat funkce. Seznamte se se základními úkony pro používání dotykového displeje.



- Abyste zabránili poškrábání dotykového displeje, nepoužívejte ostré nástroje.
- Zabraňte styku dotykového displeje s jinými elektrickými zařízeními. Elektrostatické výboje mohou způsobit poruchu displeje.
- Zabraňte styku dotykového displeje s tekutinami. Vlhké prostředí nebo styk s tekutinami vodou může způsobit poruchu displeje.



- Aby bylo používání dotykového displeje co nejefektivnější, před použitím zařízení z displeje odstraňte ochrannou fólii.
- Dotykový displej obsahuje vrstvu, která je schopna detekovat drobný elektrický náboj vydávaný lidským tělem. Chcete-li dosáhnout nejlepší odezvy, klepejte na dotykový displej konečky prstů. Dotykový displej nereaguje na doteky ostrými předměty, jako je například jehla nebo pero.

Dotykový displej můžete ovládat následujícími činnostmi:

### **Klepnutí**

Jedním klepnutím vyberete menu či možnost nebo spustíte aplikaci.



### **Klepnutí a podržení**

Klepněte na položku a podržte ji déle než 2 sekundy.

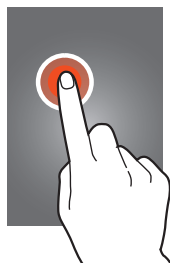

### **Tažení**

Klepněte na položku a přesuňte ji do nového umístění.

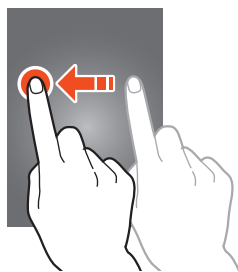

## Dvojité klepnutí

Dvakrát za sebou na položku klepněte.



## Listování

Slouží k rychlému posunu nahoru, dolů, doleva nebo doprava či k procházení seznamů nebo obrazovek.

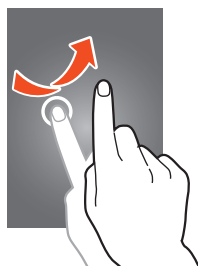

## Stažení

Položte dva prsty daleko od sebe a poté je spojte.



- Po určité době nečinnosti zařízení dotykový displej vypne. Chcete-li displej zapnout, stiskněte vypínač.
- Je možné nastavit prodlevu, než zařízení displej vypne. V seznamu aplikací vyberte možnost **Nastavení** → **Zobrazit** → **Časový limit displeje**.

## Uzamknutí nebo odemknutí dotykového displeje a tlačítek

Zařízení dotykový displej po určité době vypne, pokud ho nebudete používat, a displej i tlačítka automaticky zamkne, aby nedošlo k nežádoucím operacím. Dotykový displej a tlačítka můžete zamknout také ručně, stisknutím vypínače.

Odemknete je zapnutím obrazovky, a to stisknutím vypínače, klepnutím kamkoli na obrazovku a přetažením prstu mimo velký kruh.



Můžete aktivovat funkci zámku obrazovky, a zabránit tak ostatním, aby zneužili nebo se dostali k vašim osobním údajům a informacím uloženým na zařízení. ► str. 34

## Seznámení s domovskou obrazovkou

Na domovské obrazovce je možné zobrazovat stav zařízení a spouštět aplikace.

Domovská obrazovka obsahuje několik panelů. Přechodem doleva nebo doprava můžete na domovské obrazovce zobrazovat panely. Výběrem jednoho z bodů v horní části obrazovky se můžete přesunout přímo na odpovídající panel.



## » Systémová lišta

Na systémové liště v dolní části obrazovky můžete rychle procházet obrazovky, zobrazovat systémové informace a provádět další činnosti.





Číslo	Funkce
1	Návrat na předchozí obrazovku.
2	Návrat na domovskou obrazovku.
3	Otevření seznamu naposledy spuštěných aplikací.
4	Zachycení obrázku aktuální obrazovky a úprava obrázku; zachycení a přidání obrázku aktuální obrazovky do schránky (klepnutí a podržení).
5	Otevření malého panelu aplikací.
6	Zobrazení aktuálního času a stavu zařízení; otevření panelu oznámení.

## » Ikony indikátoru



Ikony zobrazené na displeji se mohou v závislosti na vaší oblasti nebo poskytovateli služeb lišit.

Ikona	Definice
	Žádný signál
	Síla signálu
	Připojeno k síti GPRS
	Připojeno k síti EDGE
	Připojeno k síti HSDPA
	Přístupový bod Wi-Fi připojen
	Funkce Bluetooth aktivována
	Služby založené na funkci GPS jsou používány
	Probíhá volání.
	Zmeškaný hovor
	Připojeno k počítači
	Žádná karta SIM ani USIM
	Nová zpráva
	Upozornění aktivováno
	Roaming (mimo oblast pokrytí)

Ikona	Definice
	Režim Letadlo aktivován
	Došlo k chybě nebo je třeba postupovat opatrně.
	Stav baterie

## » Používání panelu oznámení

Panel oznámení lze otevřít klepnutím vpravo dole na obrazovce. Chcete-li panel skrýt, vyberte možnost .

Na panelu oznámení můžete zobrazit aktuální stav zařízení a používat následující možnosti:



- **Wi-Fi:** Aktivace nebo deaktivace funkce Wi-Fi. ► str. 96
- **GPS:** Aktivace nebo deaktivace funkce GPS. ► str. 105
- **Tichý režim:** Aktivace nebo deaktivace tichého režimu. Zařízení můžete v tichém režimu ztlumit nebo přepnout na vibrace.
- **Mobilní data:** Aktivace nebo deaktivace datového připojení.
- **Synch.:** Aktivace nebo deaktivace automatické synchronizace aplikací.
- **Otočení displeje:** Povolení nebo zakázání otáčení rozhraní při otočení zařízení.
- **Bluetooth:** Aktivace nebo deaktivace funkce Bluetooth. ► str. 104
- **Oznámení:** Skrytí nebo zobrazení ikon oznámení.
- **Režim Letadlo:** Aktivace nebo deaktivace režimu Letadlo.



Dostupné možnosti se mohou lišit v závislosti na poskytovateli služeb a oblasti.

## » Přesun položek na domovské obrazovce

Klepněte a podržte položku a přetáhněte ji do nového umístění.

Položku můžete přidat do nové složky nebo ji přesunout na nový panel. Klepněte a podržte položku a přetáhněte ji na ikonu  nebo .

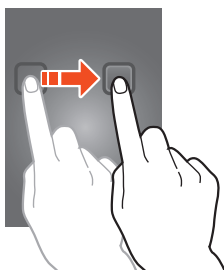

## » Odstranění položky z domovské obrazovky

Klepněte a podržte položku a přetáhněte ji do koše.

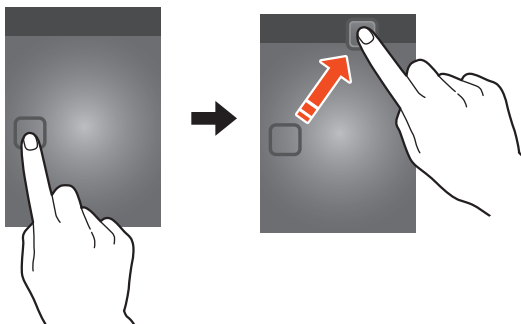

## » Přidání nebo odebrání panelu na domovské obrazovce

Přidáním nebo odebráním panelů domovské obrazovky můžete nástroje uspořádat.

- 1 Na domovské obrazovce položte dva prsty na obrazovku. Jejich spojením přepnete do režimu úprav.
- 2 Přidání, odebrání nebo přeuspořádání panelů:
  - Chcete-li panel odebrat, klepněte a podržte miniaturu panelu a poté ji přetáhněte do koše.
  - Chcete-li přidat nový panel, vyberte možnost .

- Chcete-li nastavit hlavní panel domovské obrazovky, vyberte možnost .
- Chcete-li změnit pořadí panelů, klepněte a podržte miniaturu panelu a poté ji přetáhněte do nového umístění.

3 Výběrem možnosti  se vrátíte na předchozí obrazovku.

## » Používání nástrojů



Nástroje jsou malé aplikace, které na domovské obrazovce poskytují praktické funkce a informace.

 Dostupné nástroje se mohou lišit v závislosti na poskytovateli služeb a oblasti.

- 1 V seznamu aplikací výběrem možnosti **Nástroje** otevřete panel nástrojů.
- 2 Vyhledejte požadovaný nástroj posunutím panelu nástrojů vlevo nebo vpravo.
- 3 Klepnutím a podržením nástroje jej přidáte na domovskou obrazovku.

## Otevírání aplikací

Spouštějte aplikace a využívejte funkce vašeho zařízení naplno. Seznam aplikací můžete přeuspořádat tak, aby vyhovoval vašim požadavkům, nebo si stáhněte aplikace z Internetu, čímž funkce vašeho zařízení vylepšíte.

- 1 Seznam aplikací otevřete výběrem možnosti  na domovské obrazovce.
- 2 Přejděte vlevo nebo vpravo na jinou obrazovku. Výběrem jednoho z bodů v dolní části obrazovky se taktéž můžete přesunout přímo na odpovídající obrazovku.
- 3 Vyberte aplikaci.
- 4 Výběrem možnosti  se vrátíte na předchozí obrazovku. Výběrem možnosti  se vrátíte na domovskou obrazovku.



- Zástupce aplikace můžete na domovskou obrazovku přidat klepnutím a podržením ikony v seznamu aplikací.
- Pokud zařízení během používání určitých funkcí otočíte, rozhraní se taktéž otočí. Chcete-li otáčení rozhraní zakázat, vyberte možnost **Nastavení** → **Zobrazit** → **Automaticky otočit displej**.

## » Uspořádání aplikací



Pořadí aplikací v seznamu aplikací můžete změnit nebo můžete aplikace seskupit do kategorií.

- 1 V seznamu aplikací vyberte možnost → **Upravit**.
- 2 Klepněte na ikonu aplikace a podržte ji.
- 3 Uspořádání aplikací:
  - Chcete-li aplikaci přesunout, přetáhněte ji do nového umístění.
  - Chcete-li aplikaci přidat do nové složky, přetáhněte ji na ikonu .
  - Chcete-li aplikaci přesunout na nový panel, přetáhněte ji na ikonu .
  - Chcete-li aplikaci odstranit, přetáhněte ji na ikonu .
- 4 Vyberte možnost .

## » Stažení aplikace

- 1 V seznamu aplikací vyberte možnost **Obchod Play** nebo **Samsung Apps**.
  - 2 Vyhledejte aplikaci a stáhněte ji do zařízení.
- Chcete-li nainstalovat aplikace, které jste si stáhli z jiných zdrojů, vyberte možnost **Nastavení** → **Zabezpečení** → **Neznámé zdroje**.

## » Odstranění aplikace

- 1 V seznamu aplikací vyberte možnost  → **Odinstalovat**.
- 2 Vyberte možnost  na ikoně aplikace a poté vyberte možnost **OK**.



Můžete odinstalovat pouze ty aplikace, které jste dříve stáhli.

## » Otevření nedávno použitých aplikací

- 1 Výběrem možnosti  zobrazíte nedávno otevřené aplikace.
- 2 Vyberte aplikaci.

## Spuštění několika aplikací

Zařízení umožňuje multitasking neboli spuštění několika aplikací současně. Chcete-li spustit několik aplikací, vyberte během používání aplikace možnost . Poté na domovské obrazovce vyberte další aplikaci ke spuštění.

## » Správa aplikací

Pomocí správce úloh lze několik aplikací spravovat.

- 1 Vyberte možnost  → **Správce úloh** → **Aktivní aplikace**.  
Správce úloh se spustí a zobrazí se aktivní aplikace.
- 2 Ovládání aktivních aplikací:
  - Chcete-li aplikace přepínat, vyberte jednu aplikaci ze seznamu.
  - Aplikaci zavřete výběrem možnosti **Konec**.
  - Chcete-li zavřít všechny aktivní aplikace, vyberte možnost **Uk. vše**.

## Řízení zařízení

Používání zařízení může být efektivnější, když si nastavení změníte podle svých potřeb.

### » Změna jazyka displeje

- 1 V seznamu aplikací vyberte možnost **Nastavení** → **Jazyk a zadávání** → **Jazyk**.
- 2 Vyberte jazyk.

### » Zapnutí nebo vypnutí zvuků tlačítek

V seznamu aplikací vyberte možnost **Nastavení** → **Zvuk** → **Zvuky tlačítek**.

### » Nastavení hlasitosti zařízení

- 1 Stiskněte tlačítko hlasitosti nahoru nebo dolů.
- 2 Výběrem možnosti  a přetažením posuvníků nastavte hlasitost jednotlivých zvuků.

### » Změna vyzvánění hovoru

- 1 V seznamu aplikací vyberte možnost **Nastavení** → **Zvuk** → **Vyzváněcí tón telefonu**.
- 2 Vyberte možnost → **OK**.



## » Přepnutí do tichého režimu

Zařízení ztlumíte, případně ztlumení zrušíte jedním z následujících způsobů:

- Klepnutím do pravé dolní části obrazovky otevřete panel oznámení a poté vyberte možnost **Tichý režim**.
- Stiskněte a podržte vypínač a poté vyberte možnost **Tichý režim**.
- V seznamu aplikací vyberte možnost **Telefon** → **Klávesnice** a poté klepněte a podržte možnost **#** .

## » Výběr pozadí na domovské obrazovce

- 1 Na domovské obrazovce klepněte a podržte prázdnou oblast.
- 2 Vyberte možnost **Domovská obrazovka** → složka s obrázky → obrázek.

## » Změna písma displeje

- 1 V seznamu aplikací vyberte možnost **Nastavení** → **Zobrazit** → **Styl písma**.
- 2 Vyberte písmo.

## » Nastavení jasu displeje

Zařízení obsahuje světelné čidlo, které může zjistit úroveň okolního světla a automaticky nastavit jas displeje. Nebo můžete jas displeje nastavit ručně.



Vyšší jas displeje ovlivňuje spotřebu zařízení.

## Nastavení zařízení pro automatickou úpravu jasu

- 1 V seznamu aplikací vyberte možnost **Nastavení** → **Zobrazit** → **Jas**.
- 2 Zaškrtněte políčko vedle možnosti **Automatický jas**.

- 3 Vyberte možnost **OK**.  
Zařízení automaticky zvýší jas v jasných oblastech a sníží jas ve tmavých oblastech.

## Ruční nastavení jasu

- 1 V seznamu aplikací vyberte možnost **Nastavení** → **Zobrazit** → **Jas**.
- 2 Zrušte zaškrtnutí políčka vedle možnosti **Automatický jas**.
- 3 Přesuňte posuvník vlevo nebo vpravo.
- 4 Vyberte možnost **OK**.

## » Zamknutí zařízení

Zařízení můžete zamknout pomocí znaku, kódu PIN nebo hesla. Je-li zámek obrazovky aktivní, bude zařízení požadovat heslo při každém zapnutí nebo odemknutí dotykového displeje.



- Pokud heslo zapomenete, můžete zařízení nechat resetovat v servisním středisku Samsung.
- Společnost Samsung není odpovědná za ztrátu hesel či soukromých informací, ani za jiné škody způsobené nelegálním softwarem.

## Nastavení znaku pro odemknutí

- 1 V seznamu aplikací vyberte možnost **Nastavení** → **Zabezpečení** → **Zámek displeje** → **Znak**.
- 2 Prohlédněte si pokyny na obrazovce a vzorové znaky a vyberte možnost **Další**.
- 3 Nakreslete znak a propojte alespoň 4 body a vyberte možnost **Pokračovat**.
- 4 Znovu nakreslete znak a vyberte možnost **Potvrdit**.

## Nastavení kódu PIN pro odemknutí

- 1 V seznamu aplikací vyberte možnost **Nastavení** → **Zabezpečení** → **Zámek displeje** → **PIN**.
- 2 Zadejte nový kód PIN a vyberte možnost **Pokračovat**.
- 3 Zadejte znovu kód PIN a vyberte možnost **OK**.

## Nastavení hesla pro odemknutí

- 1 V seznamu aplikací vyberte možnost **Nastavení** → **Zabezpečení** → **Zámek displeje** → **Heslo**.
- 2 Zadejte nové heslo (alfanumerické) a vyberte možnost **Pokračovat**.
- 3 Zadejte znovu heslo a vyberte možnost **OK**.

## » Zamknutí karty SIM nebo USIM

Zařízení můžete zamknout kódem PIN dodaným s kartou SIM nebo USIM. Jakmile je zamknutí karty SIM nebo USIM aktivní, je třeba zadat kód PIN při každém zapnutí zařízení nebo při každém přístupu do nabídky, která vyžaduje kód PIN.

- 1 V seznamu aplikací vyberte možnost **Nastavení** → **Zabezpečení** → **Nastavte zámek SIM karty** → **Zamknout SIM kartu**.
- 2 Zadejte kód PIN a vyberte **OK**.



- Pokud několikrát za sebou zadáte nesprávný kód PIN, vaše karta SIM nebo USIM se zablokuje. Kartu SIM nebo USIM odblokujete zadáním kódu PUK.
- Pokud svoji kartu SIM nebo USIM zablokujete zadáním nesprávného kódu PUK, je třeba ji nechat odblokovat u vašeho poskytovatele služeb.

## » Aktivace funkce Najít moje mobilní zařízení

Pokud někdo vkládá do vašeho ztraceného nebo zcizeného zařízení novou SIM nebo USIM kartu, funkce Najít moje mobilní zařízení automaticky odešle číslo kontaktu určeným příjemcům, aby bylo možné zařízení vyhledat a objevit. Abyste mohli využívat tuto funkci, je třeba vytvořit účet Samsung k ovládní zařízení na dálku z Internetu.

- 1 V seznamu aplikací vyberte možnost **Nastavení** → **Zabezpečení** → **Upoz. na změnu SIM karty**.
- 2 Vyberte možnost **Přihlásit**.  
Pokud chcete vytvořit účet Samsung, vyberte možnost **Registrovat**.
- 3 Zadejte e-mailovou adresu a heslo pro účet Samsung a poté vyberte možnost **Přihl.**
- 4 Přidejte příjemce:
  - Vyberte možnost **Vytvořit** a ručně zadejte telefonní čísla, včetně kódu země a znaku +.
  - Ze seznamu vyberte telefonní čísla výběrem možnosti **Kontakty**.
- 5 Po skončení vyberte možnost **OK**.
- 6 Vyberte možnost **Výstražná zpráva**.
- 7 Zadejte textovou zprávu, která bude příjemcům odeslána, a vyberte možnost **OK**.
- 8 Vyberte možnost **Uložit**.

## Zadávání textu

Text můžete zadat pronesením slov do mikrofону nebo výběrem znaků na virtuální klávesnici.



Zadávání textu není v některých jazycích podporováno. Chcete-li zadat text, je třeba změnit vstupní jazyk na jeden z podporovaných jazyků.

## » Změna způsobu zadávání textu

Vyberte možnost  na systémové liště a vyberte metodu zadávání textu.

## » Zadávání textu pomocí funkce hlasového zadání Google

- 1 Chcete-li přidat vstupní jazyky pro rozpoznávání hlasu, vyberte jazyk → **Přidat další jazyky**.
- 2 Namluvte text do mikrofonu.
- 3 Po skončení vyberte možnost **Hotovo**.

## » Zadávání textu pomocí klávesnice Samsung

Zadejte text výběrem alfanumerických kláves.

Můžete také použít následující tlačítka:

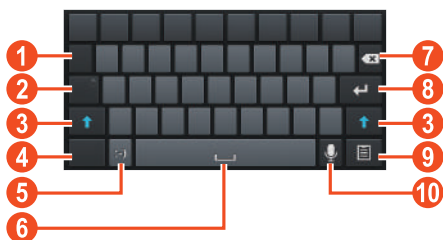



Číslo	Funkce
1	Přemístění kurzoru na další textové pole.
2	Přepnutí do režimu psaní velkými písmeny.
3	Změna velikosti písmen.
4	Přepínání mezi režimy zadávání textu.
5	Vložení emotikony; otevření panelu emotikon (klepnutí a podržení).
6	Vložení mezery.

Číslo	Funkce
7	Vymazání zadaného textu.
8	Nový řádek.
9	Přidání položky ze schránky.
10	Zadání textu hlasem. Tato funkce je dostupná, pouze když aktivujete funkci hlasového zadávání textu.

## » Zkopírování a vložení textu

Z textového pole můžete text zkopírovat a vložit jej do jiné aplikace.

- 1 Klepněte a podržte určitou textovou pasáž.
- 2 Přetažením možnosti  nebo  vyberte text, který chcete zkopírovat.
- 3 Výběrem možnosti **Kopírovat** nebo **Vyjmout** přidejte text do schránky.
- 4 V jiné aplikaci umístěte kurzor do bodu, kam chcete text vložit.
- 5 Výběrem možnosti  → **Vložit** vložíte text ze schránky do textového pole.

# Webové služby a služby založené na funkci GPS



Přístup k internetu a stahování mediálních souborů může být dodatečně zpoplatněno. Bližší informace získáte od svého poskytovatele služeb.

## Internet

Naučte se procházet a označovat své oblíbené webové stránky.



- Označení této funkce závisí na vaší oblasti a poskytovateli služeb.
- Dostupné ikony se mohou lišit v závislosti na poskytovateli služeb a oblasti.

## » Procházení webových stránek



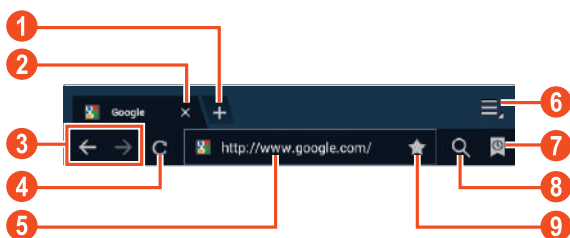





- 1 V seznamu aplikací vyberte možnost **Internet**.
- 2 Chcete-li přejít na určitou webovou stránku, vyberte pole adresy URL, zadejte webovou adresu a poté vyberte možnost **Přejít na**.
- 3 Webové stránky můžete procházet pomocí následujících tlačítek:







Číslo	Funkce
1	Otevření nového panelu.
2	Zavření aktuálního panelu.

Číslo	Funkce
3	Procházení zpět nebo vpřed historií webových stránek.
4	Opětovné načtení aktuální webové stránky. Když zařízení načítá webové stránky, tato ikona se změní na  .
5	Zadání webové adresy nebo klíčového slova.
6	Otevření možností webového prohlížeče.
7	Zobrazení záložek, uložených stránek a naposledy navštívených webových stránek.
8	Aktivace pole adresy URL.
9	Uložení aktuální webové stránky do záložek.

V průběhu procházení webových stránek máte k dispozici následující možnosti:

- Chcete-li stránku přiblížit nebo oddálit, položte dva prsty na obrazovku a pomalu je roztáhněte nebo spojte. Chcete-li vrátit původní velikost stránky, dvakrát na obrazovku klepněte.
- Pokud chcete aktuální webovou stránku opět načíst, vyberte možnost  → **Obnovit**.
- Chcete-li se v historii webových stránek přesunout vzad nebo vpřed, vyberte možnost  nebo vyberte možnost  → **Vpřed**.
- Nové okno otevřete výběrem možnosti  → **Nové okno**.
- Pokud chcete otevřít nové okno bez ukládání dat procházení, vyberte možnost  → **Nové okno inkognito**.
- Pokud chcete aktuální webovou stránku uložit do záložek, vyberte možnost  → **Přidat záložku**.
- Odeslání webové adresy ostatním provedete výběrem možnosti  → **Sdílet stránku**.
- Chcete-li vyhledat text na webové stránce, vyberte možnost  → **Najít na str.**
- Chcete-li přepnout na zobrazení plochy, vyberte možnost  → **Zobrazení pro počítač**.



- Chcete-li aktuální webovou stránku uložit pro prohlížení v režimu offline, vyberte možnost  → **Uložit pro čtení offline**. Uložené stránky lze zobrazit výběrem možnosti  → **Uložené stránky**.
- Pokud si chcete prohlédnout historii stažených položek, vyberte možnost  → **Stažené položky**.
- Chcete-li webovou stránku vytisknout prostřednictvím sítě Wi-Fi nebo rozhraní USB, vyberte možnost  → **Tisk**. Toto zařízení je kompatibilní pouze s některými tiskárnami Samsung.
- Chcete-li změnit nastavení prohlížeče, vyberte možnost  → **Nastavení**.

## » Vyhledávání informací hlasem





Dostupnost této funkce závisí na vaší oblasti a poskytovateli služeb.

- 1 V seznamu aplikací vyberte možnost **Internet**.
- 2 Vyberte pole adresy URL.
- 3 Vyberte možnost  a vyslovte klíčové slovo do mikrofону. Zařízení vyhledá webové stránky související s klíčovým slovem.
- 4 Vyberte výsledek hledání.

## » Uložení oblíbené webové stránky do záložek

Pokud znáte adresu webové stránky, můžete záložku přidat ručně.

- 1 V seznamu aplikací vyberte možnost **Internet**.
- 2 Zadejte webovou adresu nebo vyhledejte webovou stránku.
- 3 Vyberte možnost  → **Přidat záložku**.
- 4 Zadejte název záložky a vyberte možnost **OK**.

Záložky zobrazíte výběrem možnosti  → **Záložky**. V seznamu záložek klepněte a podržte záložku. Zobrazí se následující možnosti:

- Webovou stránku otevřete v aktuálním okně výběrem možnosti **Otevřít**.
- Nové okno otevřete výběrem možnosti **Otevřít v nové kartě**.
- Podrobnosti záložky upravíte výběrem možnosti **Upravit záložku**.
- Chcete-li přidat zástupce záložky na domovskou obrazovku, vyberte možnost **Přidat zástupce na domovskou obrazovku**.
- Chcete-li odeslat adresu aktuální webové stránky ostatním, vyberte možnost **Sdílet odkaz**.
- Chcete-li zkopírovat adresu aktuální webové stránky, vyberte možnost **Kop. URL odkazu**.
- Chcete-li záložku odstranit, vyberte možnost **Odstranit záložku**.
- Chcete-li webovou stránku nastavit jako domovskou stránku prohlížeče, vyberte možnost **Nastavit jako domovskou stránku**.

## » Stažení souboru z Internetu

Při stahování souborů nebo aplikací z Internetu je zařízení uloží do interní paměti.

 Soubory, které stáhnete z Internetu, mohou obsahovat viry, které mohou zařízení poškodit. Chcete-li toto riziko snížit, stahujte soubory pouze z důvěryhodných zdrojů.

 Některé mediální soubory mohou k ochraně autorských práv využívat systém Digital Rights Management. Tato ochrana může zabránit stažení, kopírování, upravování nebo přenášení některých souborů.

- 1 V seznamu aplikací vyberte možnost **Internet**.
- 2 Vyhledejte soubor nebo aplikaci a stáhněte je do zařízení.

## » Zobrazení naposledy navštívených stránek

- 1 V seznamu aplikací vyberte možnost **Internet** →  → **Historie**.
- 2 Vyberte webovou stránku, na kterou chcete přejít.

## Game Hub

Naučte se spouštět a stahovat hry.

- 1 V seznamu aplikací vyberte možnost **Game Hub**.
- 2 Vyberte herní službu.
- 3 Vyhledejte a stáhněte si hry z online obchodu.



Dostupné hry se mohou lišit v závislosti na poskytovateli služeb a oblasti.

## Latitude

Naučte se sdílet vaši polohu s přáteli a zobrazovat polohu přátel pomocí služby hledání polohy Google Latitude™.



Dostupnost této funkce závisí na vaší oblasti a poskytovateli služeb.

- 1 V seznamu aplikací vyberte možnost **Latitude**.  
Zařízení se automaticky připojí ke službě Latitude.
- 2 Vyberte možnost  → **Přidání přátel** → možnost.
- 3 Vyberte přítele nebo zadejte e-mailovou adresu, poté zvolte možnost **Přidat přítele**.
- 4 Vyberte možnost **Ano**.  
Jakmile přítel přijme vaši pozvánku, budete moci sdílet polohu.

## Mapy

Zde se naučíte používat službu map Google Maps™ k vyhledávání polohy, míst a získávání tras.



- Dostupnost této funkce závisí na vaší oblasti a poskytovateli služeb.
- Chcete-li najít polohu a hledat v mapách, musíte aktivovat služby pro zjišťování polohy. ► str. 105



### » Hledání místa

- 1 V seznamu aplikací vyberte možnost **Mapy**.  
Na mapě se zobrazí vaše aktuální poloha.
- 2 Vyberte možnost **Prohledat Mapy**.
- 3 Zadejte klíčové slovo pro určení polohy a vyberte možnost . Chcete-li polohu vyhledat hlasem, vyberte možnost .
- 4 Výběrem polohy zobrazíte podrobnosti.

V průběhu prohlížení mapy můžete používat následující možnosti:

- Chcete-li mapu přiblížit nebo oddálit, položte dva prsty na obrazovku a pomalu je roztáhněte nebo spojte.
- Chcete-li zobrazit všechny výsledky hledání, vyberte možnost **Výsledky vyhledávání**.
- Aktuální polohu zobrazíte výběrem možnosti . Chcete-li přepnout na zobrazení kompasu mapy, který při pohybu zařízením změní orientaci, vyberte možnost .
- Pokud chcete vyhledat místa v okolí, vyberte možnost .
- Navigaci do určeného cíle spustíte výběrem možnosti .
- Chcete-li do mapy přidat další informace nebo změnit režim zobrazení, vyberte možnost .
- Hvězdu k poloze přidáte výběrem bubliny s názvem místa → .

## » Získání trasy k určitému cíli

- 1 V seznamu aplikací vyberte možnost **Mapy**.
- 2 Vyberte možnost .
- 3 Zadejte adresy výchozího místa a cílového místa.  
Chcete-li zadat adresu z vašeho seznamu kontaktů nebo míst s hvězdou nebo ukázat polohu na mapě, vyberte možnost  → možnost.
- 4 Vyberte způsob cestování a poté možnost **Spustit**.  
Cesta je vyznačena na mapě. Podle vybraného způsobu cestování se může zobrazit více tras.
- 5 Po skončení vyberte možnost  → **Vymazat mapu**.

## Navigace

V této části se naučíte získávat mluvené příkazy směru k cíli.



- Mapy navigace, aktuální poloha a další navigační údaje závisí na aktuálních informacích o poloze. Je třeba vždy brát ohled na podmínky vozovky, provozu a na další faktory, které mohou ovlivnit jízdu. Při jízdě je třeba dodržovat všechna bezpečnostní varování a dopravní předpisy.
- Dostupnost této funkce závisí na vaší oblasti a poskytovateli služeb.

- 1 V seznamu aplikací vyberte možnost **Navigace**.
- 2 Zadejte cíl pomocí následujících metod:
  - **Vyslovit cíl**: Zadání cíle hlasem.
  - **Napsat cíl**: Zadání cíle pomocí virtuální klávesnice.

- **Kontakty:** Výběr cíle z adres kontaktů.
  - **Místa s hvězdičkou:** Výběr cíle z míst s hvězdami.
- 3 Nainstalujte požadovaný software a poté použijte funkce navigace.

## Místa

Naučte se vyhledávat obchodní a osobní zajímavá místa.

 Dostupnost této funkce závisí na vaší oblasti a poskytovateli služeb.

- 1 V seznamu aplikací vyberte možnost **Místa**.
- 2 Pokud chcete hledat obchodní a osobní místa poblíž určité polohy, vyberte polohu → **Zadejte adresu**.
- 3 Vyberte kategorii.  
Zařízení vyhledá místa v okolí, která souvisí s danou kategorií.
- 4 Výběrem názvu místa zobrazíte podrobnosti.

 Další kategorie můžete přidat výběrem možnosti  → **Přidat vyhledávání**.

## Obchod Play

Funkce zařízení lze rozšířit instalací dalších aplikací. Obchod Play poskytuje rychlý a snadný způsob nákupu mobilních aplikací.

- 
- Dostupnost této funkce závisí na vaší oblasti a poskytovateli služeb.
  - Vaše zařízení uloží uživatelské soubory ze stažených aplikací do interní paměti.

## » Stažení aplikace

- 1 V seznamu aplikací vyberte možnost **Obchod Play**.
- 2 Vyhledejte aplikaci a stáhněte ji do zařízení.  
Po dokončení stahování zařízení aplikaci automaticky nainstaluje.

## » Odinstalování aplikace

- 1 V seznamu aplikací vyberte možnost **Obchod Play**.
- 2 Vyberte možnost .
- 3 Vyberte položku.
- 4 Vyberte možnost **Odinstalovat** → **OK**.

## Readers Hub

Zde se dozvíte, jak otevírat různé materiály určené ke čtení.

- 1 V seznamu aplikací vyberte možnost **Readers Hub**.
- 2 Vyberte typ čtecího materiálu.
- 3 Vyhledejte a stáhněte si čtecí materiál z online obchodu.

## Samsung Apps

Služba Samsung Apps umožňuje snadné stahování široké řady aplikací a aktualizací pro vaše zařízení. Díky plně optimalizovaným aplikacím ze služby Samsung Apps bude vaše zařízení ještě chytřejší. Prozkoumejte užitečné aplikace v nabídce a obohatte si mobilní život.

1 V seznamu aplikací vyberte možnost **Samsung Apps**.

2 Vyhledejte a stáhněte si aplikace do zařízení.



- Dostupnost této funkce závisí na vaší oblasti a poskytovateli služeb.
- Podrobné informace najdete na webové stránce [www.samsungapps.com](http://www.samsungapps.com) nebo v letáku Samsung Apps.

## YouTube

V této části se naučíte prohlížet a nahrávat videa prostřednictvím služby sdílení videí YouTube™.



- Dostupnost této funkce závisí na vaší oblasti a poskytovateli služeb.

### » Přehrávání videozáznamu

1 V seznamu aplikací vyberte možnost **YouTube**.

2 Vyberte video.

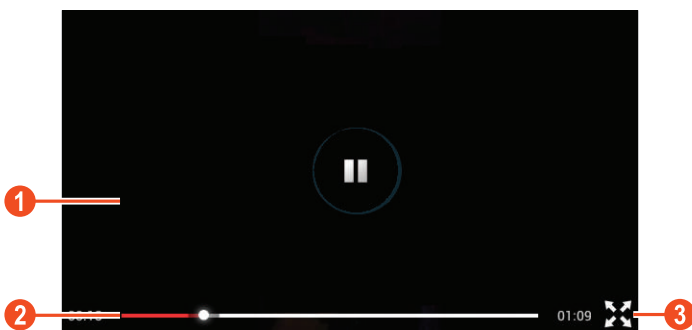

3 Přehrávání můžete ovládat pomocí následujících tlačítek:





Číslo	Funkce
1	Pozastavení nebo obnovení přehrávání.
2	Hledání vpřed nebo vzad v souboru přetažením posuvníku.
3	Přehrávání videa na celé obrazovce.

## » Nahrávání videa

- 1 V seznamu aplikací vyberte možnost **YouTube**.
  - 2 Vyberte možnost **ÚČET**.
  - 3 Vyberte účet Google, je-li připojen k serveru YouTube. Můžete také vybrat možnost **Přidat účet** a nastavit účet, se kterým se budete připojovat k serveru YouTube.
  - 4 Vyberte možnost  → **Nahrát** → video.
-  Při prvním nahrávání videa vyberte typ sítě pro nahrávání videa.
- 5 Zadejte podrobnosti o uloženém videu a vyberte možnost **Nahrát**.

# Komunikace

## Volání

Naučte se používat funkce volání, jako je vytáčení a příjem hovorů, používat možnosti dostupné během volání nebo přizpůsobit a používat funkce související s hovorem.



- Chcete-li zabránit náhodnému zadání, zapnutím snímače přiblížení uzamkněte dotykový displej, když držíte zařízení blízko obličeje. ► str. 57
- Statická elektřina vydávaná vašim tělem nebo oblečením může během volání rušit snímač přiblížení.

### » Volání

- 1 V seznamu aplikací vyberte možnost **Telefon** → **Klávesnice** a poté zadejte kód oblasti a telefonní číslo.
- 2 Hlasový hovor uskutečníte výběrem možnosti **Volat**.  
Videohovor vytočíte výběrem možnosti **Videohovor**.
- 3 Výběrem možnosti **Ukončit** hovor ukončíte.



- Čísla, na které často voláte, můžete uložit do seznamu kontaktů. ► str. 89
- Chcete-li zobrazit záznamy hovorů, abyste mohli vytáčet poslední volaná čísla, vyberte možnost **Telefon** → **Protokoly**.

## » Příjem hovoru

1 Při příchozím hovoru vyberte možnost  a poté přetáhněte prst mimo velký kruh.



Vyzvánění můžete ztlumit stisknutím tlačítka hlasitosti.

2 Výběrem možnosti **Ukončit** hovor ukončíte.

## » Odmítnutí hovoru

Při příchozím hovoru vyberte možnost  a poté přetáhněte prst mimo velký kruh.

Chcete-li volajícímu při odmítnutí hovoru poslat zprávu, přetáhněte panel zprávy při odmítnutí v dolní části obrazovky nahoru.



Můžete si vybrat z několika přednastavených zpráv nebo vytvořit vlastní zprávy. ► str. 57

## » Vytočení mezinárodního hovoru

1 V seznamu aplikací vyberte možnost **Telefon** → **Klávesnice** a poté klepnutím a podržením možnosti  vložte znak +.

2 Zadejte úplné číslo (kód země, kód oblasti, telefonní číslo).

3 Výběrem možnosti **Volat** číslo vytočíte.

## » Použití sluchátka

Chcete-li na hovory reagovat a ovládat je pohodlněji, připojte k zařízení sluchátka.

- Chcete-li přijmout hovor, stiskněte tlačítko sluchátka.
- Chcete-li odmítnout hovor, stiskněte a podržte tlačítko sluchátka.
- Chcete-li hovor podržet nebo vyvolat podržený hovor, stiskněte a podržte tlačítko sluchátka.
- Chcete-li hovor ukončit, stiskněte tlačítko sluchátka.

## » Používání možností během hlasového hovoru

Během hlasového hovoru můžete používat následující možnosti:

- Hlasitost můžete nastavit stisknutím tlačítka pro zvýšení a snížení hlasitosti.
- Chcete-li hovor podržet, vyberte možnost **Podržet**. Chcete-li vyvolat podržený hovor, vyberte možnost **Uvolnit**.
- Chcete-li vytočit druhý hovor, vyberte možnost **Přidat hovor** a vytočte nové číslo.
- Chcete-li přepínat mezi dvěma hovory, vyberte možnost **Přepnout**.
- Jakmile uslyšíte tón čekajícího hovoru, můžete přijmout druhý hovor výběrem možnosti  a poté přetažením prstu mimo velký kruh. Budete dotázáni, jestli chcete první hovor ukončit nebo přidržet. Pokud chcete tuto funkci používat, je třeba si předplatit službu čekajícího hovoru.
- Klávesnici otevřete výběrem možnosti **Klávesnice**.
- Chcete-li aktivovat funkci hlasitého odposlechu, vyberte možnost **Reproduktor**.



V hlučném prostředí nemusí být některé hovory při použití funkce reproduktoru slyšet. Poslech se zlepší při použití běžného režimu telefonu.

- Chcete-li vypnout mikrofon, aby vás druhá strana nemohla slyšet, vyberte možnost **Ztlumit**.
- Chcete-li s druhou osobou konverzovat pomocí sluchátek Bluetooth, vyberte možnost **Sluch**.
- Chcete-li uskutečnit konferenční hovor, vytočte nebo přijměte druhý hovor a po spojení s druhou osobou vyberte možnost **Merge**. Postup zopakujte, pokud chcete přidat více stran. Pokud chcete tuto funkci používat, je třeba si předplatit službu konferenčního hovoru.
- Seznam kontaktů otevřete výběrem možnosti ☰ → **Kontakty**.
- Poznámku vytvoříte výběrem možnosti ☰ → **Poznámka**.
- Chcete-li spojit osobu aktuálního hovoru s osobou podrženého hovoru, vyberte možnost ☰ → **Přenos**. Budete od hovoru s oběma stranami odpojeni.

## » Používání možností během videohovoru



V průběhu videohovoru můžete použít následující možnosti:

- Chcete-li pořídit snímek druhé strany, vyberte možnost **Capture**.
- Chcete-li nahrát video druhé strany, vyberte možnost **Record**.



V mnoha oblastech je nahrávání hovoru bez dovolení nezákonné. Vždy druhou stranu před nahráváním hovoru požádejte o svolení.

- Přepnutí mezi předním a zadním fotoaparátem provedete výběrem možnosti **Přep. fotoap.**
- Klávesnici otevřete výběrem možnosti **Klávesnice**.
- Chcete-li aktivovat funkci hlasitého odposlechu, vyberte možnost **Reprod.**
- Chcete-li vypnout mikrofon, aby vás druhá strana nemohla slyšet, vyberte možnost **Ztlumit**.

- Chcete-li s druhou osobou konverzovat pomocí sluchátek Bluetooth, vyberte možnost **Sluch**.
- Pokud nechcete, aby váš obrázek viděl někdo jiný, vyberte možnost  → **Skrýt**.
- Chcete-li vybrat obrázek, který se má druhé osobě zobrazovat, vyberte možnost  → **Odchozí\nobrázek**.

## » Zobrazení a vytáčení čísel zmeškaných hovorů

Zařízení zobrazuje seznam zmeškaných hovorů. Chcete-li na hovor odpovědět, klepnutím do pravé části obrazovky otevřete panel oznámení a poté vyberte oznámení zmeškaného hovoru.

## » Nastavení automatického odmítání

Chcete-li automaticky odmítat hovory z určitých čísel, použijte funkci automatického odmítání.

- 1 V seznamu aplikací vyberte možnost **Telefon** → **Klávesnice** →  → **Nastavení hovorů** → **Nastavení hovorů** → **Odmítnutí hovoru**.
- 2 Vyberte možnost **Vyp** v **Režim automatického odmítnutí**.
- 3 Vyberte možnost **Režim automatického odmítnutí** → možnost.

Možnost	Funkce
Všechna čísla	Odmítnutí všech čísel.
Autom. odmítaná čísla	Odmítnutí hovorů z telefonních čísel v seznamu automaticky odmítaných čísel.

- 4 Vyberte možnost **Seznam automatického odmítnutí**.
- 5 Vyberte možnost .

- 6 Zadejte číslo a vyberte možnost .  
Pro čísla můžete nastavit kritéria.
- 7 Chcete-li přidat další čísla, opakujte kroky 5–6.

## » Aktivace režimu čísel pevné volby (FDN)

V režimu FDN bude zařízení bránit odchozím hovorům na všechna čísla, která nejsou uložena v seznamu FDN na kartě SIM nebo USIM.

- 1 V seznamu aplikací vyberte možnost **Telefon** → **Klávesnice** →  → **Nastavení hovorů** → **Nastavení hovorů** → **Další nastavení** → **Čísla pevné volby**.
- 2 Vyberte možnost **Zapnout pevnou volbu**.
- 3 Zadejte kód PIN2 dodávaný s kartou SIM nebo USIM a vyberte možnost **OK**.
- 4 Vyberte možnost **Seznam čísel pevné volby** a přidejte kontakty.

## » Nastavení přesměrování hovorů

Přesměrování hovorů je síťová funkce, která přesměrovává příchozí hovory na vybrané číslo. Tuto funkci můžete nastavit zvlášť pro různé podmínky.

- 1 V seznamu aplikací vyberte možnost **Telefon** → **Klávesnice** →  → **Nastavení hovorů** → **Nastavení hovorů** → **Přesměrování hovorů** → typ hovoru.
- 2 Vyberte podmínku.
- 3 Zadejte číslo, na které chcete hovory přesměrovat, a vyberte možnost **Povolit**.  
Vaše nastavení se odešle na síť.

## » Nastavení blokování hovorů

Blokování hovorů je funkce sítě určená k omezení určitých typů volání nebo zabránění ostatním ve volání z vašeho zařízení.

- 1 V seznamu aplikací vyberte možnost **Telefon** → **Klávesnice** →  → **Nastavení hovorů** → **Nastavení hovorů** → **Další nastavení** → **Blokování hovorů** → typ hovoru.
- 2 Vyberte možnost blokování hovorů.
- 3 Zadejte heslo pro blokování hovorů a poté vyberte možnost **OK**.  
Vaše nastavení se odešle na síť.

## » Nastavení čekajícího hovoru

Čekající hovor je síťová funkce, která vás upozorní na příchozí hovor, když máte jiný hovor. Tato funkce je dostupná pouze pro hlasové hovory.

V seznamu aplikací vyberte možnost **Telefon** → **Klávesnice** →  → **Nastavení hovorů** → **Nastavení hovorů** → **Další nastavení** → **Čekající hovor**. Vaše nastavení se odešle na síť.

## » Zobrazení protokolu volání nebo zpráv

Záznamy o hovorech a zprávách můžete zobrazit a filtrovat podle typu.

- 1 V seznamu aplikací vyberte možnost **Telefon** → **Protokoly**.
- 2 Vyberte možnost  → **Zobrazit podle** → možnost.
- 3 Výběrem záznamu protokolu zobrazíte podrobnosti.

 Ze zobrazení podrobností můžete uskutečnit hovor, odeslat zprávu na číslo nebo přidat číslo do seznamu kontaktů či seznamu automaticky odmítaných čísel.



## » Přizpůsobení nastavení hovoru

1 V seznamu aplikací vyberte možnost **Telefon** → **Klávesnice** →  → **Nastavení hovorů**.

2 Změňte následující možnosti:

Možnost	Funkce
Nastavení hovorů → Odmítnutí hovoru	Nastavení automatického odmítání hovorů z určených telefonních čísel. Můžete přidat telefonní čísla do seznamu automaticky odmítaných hovorů.
Nastavení hovorů → Nastavit odmítnuté zprávy	Přidání nebo upravení zprávy, která bude odeslána, když odmítnete hovor.
Nastavení hovorů → Upozornění na hovor	Nastavení upozornění na události během hovoru.
Nastavení hovorů → Vypínačem ukončíte hovor	Nastavení možnosti ukončit hovor stisknutím vypínače.
Nastavení hovorů → Autom. vyp. disp. během hov.	Nastavení zapnutí snímače přiblížení v průběhu hovoru.
Nastavení hovorů → Nast. přísluš. pro hovor → Podmínky odchozího hovoru	Nastavení povolení odchozích hovorů pomocí sluchátek Bluetooth, i když je zařízení uzamknuto.
Nastavení hovorů → Nast. přísluš. pro hovor → Typ odchozího hovoru	Výběr typu odchozích hovorů pro používání sluchátek Bluetooth.

Možnost	Funkce
Nastavení hovorů → Nast. přísluš. pro hovor → Automatický příjem	Nastavení automatického příjmu po zadaném období (je k dispozici, pouze pokud je připojeno sluchátko).
Nastavení hovorů → Nast. přísluš. pro hovor → Časovač autom. příjmu	Výběr doby, po kterou zařízení čeká před odpovědí na hovor.
Nastavení hovorů → Přesměrování hovorů	Nastavení odesílání příchozích hovorů na vybrané číslo.
Nastavení hovorů → Další nastavení → ID volajícího	Zobrazení ID volajícího druhé straně u odchozích hovorů.
Nastavení hovorů → Další nastavení → Blokování hovorů	Nastavení omezení hovorů dle typu hovoru.
Nastavení hovorů → Další nastavení → Čekající hovor	Nastavení upozornění na příchozí hovory během hovoru.
Nastavení hovorů → Další nastavení → Automaticky opakovat	Nastavení automatického opětovného vytočení hovoru, který nebyl spojen nebo který byl přerušen.
Nastavení hovorů → Další nastavení → Čísla pevné volby	Aktivace režimu FDN pro blokování telefonních čísel, která nejsou v seznamu čísel pevné volby na kartě SIM nebo USIM.

Možnost	Funkce
Nastavení hovorů → Další nastavení → Automatický kód oblasti	Nastavení automatického vložení předpony (kódu oblasti nebo země) před telefonní číslo.
Nastavení videohovoru → Obrázek při videohovoru	Výběr jiného obrázku, který se zobrazí ostatním.
Nastavení videohovoru → Vlastní video u přijatého hovoru	Nastavení zobrazení živého obrázku ostatním.
Nastavení videohovoru → Použit možnosti při chybě během hovoru	Nastavení pokusu o navázání hlasového hovoru, pokud spojení videohovoru selže.
Hlasová pošta → Služba hlasové pošty	Výběr poskytovatele služeb hlasové pošty.
Hlasová pošta → Nastavení hlasové schránky	Zadání čísla serveru hlasové pošty. Toto číslo si můžete opatřit od poskytovatele služeb.
Nastavení internetového volání → Účty	Nastavení účtů pro služby hovorů IP.
Nastavení internetového volání → Použit internetové volání	Nastavení zařízení na použití služby hovorů IP. Služby hovorů IP jsou poskytovány pouze prostřednictvím sítě Wi-Fi.



## Zprávy

Zde se dozvíte, jak vytvářet a odesílat textové (SMS) a multimediální (MMS) zprávy a jak zobrazovat a spravovat odeslané nebo přijaté zprávy.









Pokud se nacházíte mimo svoji domovskou síť, odesílání nebo přijímání zpráv může být dodatečně zpoplatněno. Bližší informace získáte od svého poskytovatele služeb.

### » Odeslání textové zprávy

- 1 V seznamu aplikací vyberte možnost **Zprávy** → .
- 2 Přidání příjemců:
  - Zadejte ručně telefonní čísla a oddělte je středníkem nebo čárkou.
  - Ze seznamu vyberte telefonní čísla výběrem možnosti .
- 3 Vyberte pole textu a zadejte text zprávy.  
Chcete-li vložit emotikony, vyberte možnost  → **Vložit smajlíka**.
- 4 Chcete-li odeslat zprávu, vyberte možnost **Odeslat**.

### » Odeslání multimediální zprávy

- 1 V seznamu aplikací vyberte možnost **Zprávy** → .
  - 2 Přidání příjemců:
    - Zadejte ručně telefonní čísla nebo e-mailové adresy a oddělte je středníkem nebo čárkou.
    - Vyberte telefonní čísla nebo e-mailové adresy ze seznamu kontaktů výběrem možnosti .
-  Pokud zadáte e-mailovou adresu, zařízení zprávu převede na multimediální zprávu.

- 3 Vyberte pole textu a zadejte text zprávy.  
Chcete-li vložit emotikony, vyberte možnost  → **Vložit smajlíka**.
- 4 Vyberte možnost  a připojte soubor.
- 5 Vyberte možnost  → **Přidat předmět** a zadejte předmět.
- 6 Chcete-li odeslat zprávu, vyberte možnost **Odeslat**.

## » Zobrazení textové nebo multimediální zprávy

- 1 V seznamu aplikací vyberte možnost **Zprávy**.  
Vaše zprávy budou seskupeny dle kontaktů jako vlákna zpráv.
- 2 Vyberte kontakt.
- 3 Výběrem multimediální zprávy zobrazíte podrobnosti.

## » Poslech hlasové zprávy

Pokud nastavíte přesměrování zmeškaných hovorů na server hlasové pošty, mohou vám volající v případě zmeškání hovoru zanechat hlasovou zprávu.

- 1 V seznamu aplikací vyberte možnost **Telefon** → **Klávesnice** a poté klepněte a podržte možnost .
- 2 Řiďte se pokyny ze serveru hlasové pošty.



Pro přístup na server hlasové pošty je třeba nejprve uložit číslo serveru hlasové pošty. Číslo vám sdělí poskytovatel služeb.



## Google Mail

Zde se naučíte odesílat e-mailové zprávy prostřednictvím služby webové pošty Google Mail™.



- Dostupnost této funkce závisí na vaší oblasti a poskytovateli služeb.
- Označení této funkce závisí na vaší oblasti a poskytovateli služeb.

### » Odeslání e-mailu

- 1 V seznamu aplikací vyberte možnost **Google Mail** → .
- 2 Vyberte pole příjemce a zadejte e-mailovou adresu.
- 3 Vyberte pole předmětu a zadejte předmět.
- 4 Vyberte pole textu a zadejte text e-mailu.
- 5 Vyberte možnost  a připojte soubor.
- 6 Chcete-li odeslat zprávu, vyberte možnost **ODESLAT**.

















Pokud nejste připojeni k Internetu nebo jste v oblasti bez signálu, zpráva se uloží do vlákna zpráv, dokud nebude připojení k dispozici.

### » Zobrazení e-mailu

- 1 V seznamu aplikací vyberte možnost **Google Mail**.
- 2 Seznam zpráv aktualizujete výběrem možnosti .
- 3 Vyberte e-mailovou zprávu.

V zobrazení e-mailů máte k dispozici následující možnosti:

- Na další nebo předchozí zprávu přejdete posunutím vpravo nebo vlevo.
- Chcete-li na zprávu odpovědět, vyberte možnost .
- Pokud chcete odpovědět na zprávu a zahrnout do ní všechny příjemce, vyberte možnost .
- Chcete-li přeposlat e-mail dalším osobám, vyberte možnost .
- Chcete-li zprávu přidat do seznamu oblíbených, vyberte možnost .
- Chcete-li zobrazit přílohu, vyberte možnost **ZOBRAZIT**. Přílohu uložíte do zařízení výběrem možnosti **ULOŽIT**.
- Chcete-li vyhledat zprávu, vyberte možnost .
- Chcete-li zprávu archivovat, vyberte možnost .
- Chcete-li zprávu odstranit, vyberte možnost .
- Příznak ke zprávě přidáte výběrem možnosti  → **Změnit štítky**.
- Zprávu označíte jako nepřečtenou výběrem možnosti  → **Označit jako nepřečtené**.
- Zprávu označíte jako nedůležitou výběrem možnosti  → **Označit jako důležité**.
- Zprávu skryjete výběrem položky  → **Ignorovat**. Chcete-li skryté zprávy zobrazit, vyberte ze seznamu štítků možnost **Všechny zprávy**.
- Zprávu přidáte do seznamu nevyžádané pošty výběrem možnosti  → **Oznámit spam**.
- Seznam zpráv aktualizujete výběrem možnosti  → **Obnovit**.
- Pokud chcete upravit nastavení jednotlivých štítků, vyberte možnost  → **Spravovat štítky**.
- Chcete-li změnit nastavení e-mailu, vyberte možnost  → **Nastavení**.



Dostupné možnosti se mohou lišit v závislosti na e-mailovém účtu a orientaci zařízení.

## E-mail



Naučte se odesílat a zobrazovat e-maily vašeho osobního nebo firemního e-mailového účtu.

### » Nastavení e-mailového účtu



- 1 V seznamu aplikací vyberte možnost **E-mail**.
- 2 Zadejte e-mailovou adresu a heslo.
- 3 Vyberte možnost **Další**. Chcete-li zadat podrobnosti účtu ručně, vyberte možnost **Ruční nast.**
- 4 Postupujte podle zobrazených pokynů.

Po dokončení nastavení e-mailového účtu se e-maily stáhnou do zařízení. Pokud jste vytvořili více než dva účty, můžete mezi nimi přepínat. Vyberte název účtu v horní části obrazovky a poté vyberte účet, ze kterého chcete zprávy získat.

### » Odeslání e-mailu

- 1 V seznamu aplikací vyberte možnost **E-mail** → .
- 2 Přidání příjemců:
  - Zadejte ručně e-mailové adresy a oddělte je středníkem nebo čárkou.
  - E-mailové adresy přidáte ze seznamu kontaktů vybráním položky .
- 3 Vyberte pole předmětu a zadejte předmět.
- 4 Vyberte pole textu a zadejte text e-mailu.

















- 5 Vyberte možnost  a připojte soubor.
  - 6 Chcete-li odeslat zprávu, vyberte možnost **Odeslat**.
-  Pokud nejste připojeni k Internetu nebo jste v oblasti bez signálu, zpráva se uloží do vlákna zpráv, dokud nebude připojení k dispozici.

## » Zobrazení e-mailu

- 1 V seznamu aplikací vyberte možnost **E-mail**.
- 2 Seznam zpráv aktualizujete výběrem možnosti .
- 3 Vyberte e-mailovou zprávu.

V zobrazení e-mailů máte k dispozici následující možnosti:

- Na další nebo předchozí zprávu přejdete výběrem možnosti  nebo .
- Novou zprávu vytvoříte výběrem možnosti .
- Chcete-li na zprávu odpovědět, vyberte možnost .
- Chcete-li přeposlat zprávu dalším osobám, vyberte možnost .
- Chcete-li zprávu odstranit, vyberte možnost .
- Zprávu označíte jako nepřečtenou výběrem možnosti  → **Označit jako nepřečtenou**.
- Zprávy přesunete do jiné složky výběrem možnosti  → **Přesunout**.
- Zprávu uložíte do zařízení výběrem možnosti  → **Uložit e-mail**. Zpráva se uloží do složky **Moje soubory** → **sdcard** → **Saved Email**.
- Režim zobrazení změníte výběrem možnosti  → **Režim zobrazení**.
- Chcete-li zprávu vytisknout prostřednictvím sítě Wi-Fi nebo rozhraní USB, vyberte možnost  → **Tisk**. Toto zařízení je kompatibilní pouze s některými tiskárnami Samsung.

- Chcete-li e-mailové adresy příjemců uložit do adresáře jako skupinu kontaktů, vyberte možnost  → **Uložit jako skupinu**.
- Chcete-li změnit nastavení e-mailu, vyberte možnost  → **Nastavení**.
- Přílohu uložíte do zařízení výběrem karty přílohy → .



Dostupné možnosti se mohou lišit v závislosti na e-mailovém účtu a orientaci zařízení.

## Talk

V této části se naučíte odesílat a přijímat rychlé zprávy od příbuzných a přátel prostřednictvím služby zasílání rychlých zpráv Google Talk™.



Dostupnost této funkce závisí na vaší oblasti a poskytovateli služeb.





### » Nastavení stavu

- 1 V seznamu aplikací vyberte možnost **Talk**.
- 2 Vyberte účet Google.
- 3 Upravte svůj stav, obrázek a zprávu.

### » Přidání kontaktu do seznamu přátel

- 1 V seznamu aplikací vyberte možnost **Talk** → .
- 2 Zadejte e-mailovou adresu přítele a poté vyberte možnost **HOTOVO**.  
Jakmile přítel přijme pozvánku, bude přidán do seznamu vašich přátel.

## » Zahájení konverzace

- 1 V seznamu aplikací vyberte možnost **Talk**.
- 2 Vyberte osobu ze seznamu přátel.  
Otevře se obrazovka konverzace.
- 3 Zadejte a odešlete zprávu.
  - Pokud chcete ke konverzaci přidat kontakty, vyberte možnost  → **Přidat do chatu**.
  - Chcete-li použít video chat, vyberte možnost .
  - Chcete-li použít hlasový chat, vyberte možnost .
- 4 Výběrem možnosti  → **Ukončit chat** konverzaci ukončíte.

## ChatON

Naučte se používat aplikaci ChatON k odesílání a přijímání rychlých zpráv z libovolného zařízení, kterému je přiřazeno mobilní telefonní číslo.

- 1 V seznamu aplikací vyberte možnost **ChatON**.

 Při prvním spuštění aplikace proveďte nastavení účtu dle zobrazených pokynů.

- 2 Zadejte a odešlete zprávu.

## Pokec

V této části se naučíte odesílat a přijímat rychlé zprávy od příbuzných a přátel prostřednictvím služby zasílání rychlých zpráv Google+.

- 1 V seznamu aplikací vyberte možnost **Pokec**.

 Při prvním spuštění aplikace proveďte nastavení účtu dle zobrazených pokynů.

- 2 Zadejte a odešlete zprávu.

## Google+

Zde se naučíte používat službu sociální sítě Google. Můžete vytvořit skupiny k odesílání a přijímání rychlých zpráv a nahrávání fotografií.

1 V seznamu aplikací vyberte možnost **Google+**.



Při prvním spuštění aplikace proveďte nastavení účtu dle zobrazených pokynů.

2 Vyberte funkci sociální sítě.

# Zábava

## Fotoaparát

Naučte se pořizovat a prohlížet fotografie a videa. Můžete pořizovat fotografie s rozlišením až 2048 x 1536 pixelů (3,2 megapixelů) a videa s rozlišením 1280 x 720 pixelů.





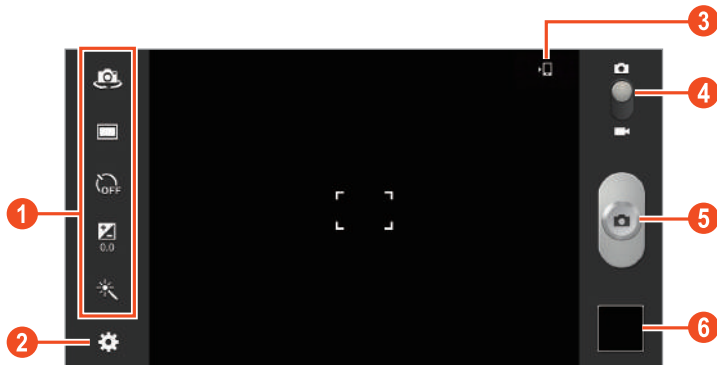

- Fotoaparát se po určité době nečinnosti automaticky vypne.
- Kapacita paměti se může lišit s ohledem na místo a podmínky fotografování.

### » Pořízení fotografie

- 1 V seznamu aplikací vyberte možnost **Fotoaparát**.
- 2 Otočte zařízení doleva.
- 3 Zamiřte objektivem fotoaparátu na předmět a proveďte požadované úpravy.





Číslo	Funkce
1	<p>Použití zástupce fotoaparátu.</p> <ul style="list-style-type: none"> <li>•  : Přepnutí na přední objektiv pro pořízení autoportrétu.</li> <li>•  : Změna režimu snímání. ► str. 71</li> <li>•  : Volba délky prodlevy před pořízením snímku.</li> <li>•  : Nastavení hodnoty expozice pro změnu jasu.</li> <li>•  : Použití speciálního efektu.</li> </ul> <p>Ikony zástupců u často používaných možností můžete přidat nebo odebrat. ► str. 76</p>
2	Změna nastavení fotoaparátu.
3	Zobrazení výchozího úložiště.
4	Přepnutí na videokameru.
5	Pořízení fotografie.
6	Zobrazení pořízených fotografií.

4 Výběrem možnosti  pořídíte fotografii. Fotografie se automaticky uloží.

Po pořízení fotografie vyberte prohlížeč obrázků, ve kterém se fotografie zobrazí.

- Další fotografie zobrazíte přechodem vlevo nebo vpravo.
- Chcete-li fotografii přiblížit nebo oddálit, položte dva prsty na obrazovku a pomalu je roztáhněte nebo spojte. Chcete-li vrátit původní velikost snímku, dvakrát na obrazovku klepněte.
- Chcete-li zobrazit fotografii na zařízení s certifikací DLNA, vyberte možnost .

- Chcete-li fotografii odeslat ostatním, vyberte možnost .
- Chcete-li fotografii odstranit, vyberte možnost  → **Odstranit**.
- Prezenci spustíte výběrem možnosti . Klepnutím na obrazovku můžete prezentaci zastavit.
- Chcete-li fotografii přidat do schránky, vyberte možnost  → **Kopírovat do schránky**.
- Pokud chcete z obrázku část oříznout, vyberte možnost  → **Oříznout**.
- Fotografie otočíte doleva výběrem možnosti  → **Otočit doleva**.
- Fotografie otočíte doprava výběrem možnosti  → **Otočit doprava**.
- Fotografie nastavíte na pozadí nebo jako obrázek kontaktu výběrem možnosti  → **Nastavit obrázek jako**.
- Chcete-li fotografii vytisknout prostřednictvím sítě Wi-Fi nebo rozhraní USB, vyberte možnost  → **Tisk**. Toto zařízení je kompatibilní pouze s některými tiskárnami Samsung.
- Chcete-li fotografii upravit pomocí editoru obrázků, vyberte možnost  → **Upravit**. ► str. 81
- Chcete-li změnit název souboru, vyberte možnost  → **Přejmenovat**.
- Podrobnosti o fotografii zobrazíte výběrem možnosti  → **Podrobnosti**.

## » Změna režimu fotografování

Fotografie můžete pořizovat v různých režimech fotografování. Režim fotografování změníte výběrem možnosti  → **Režim fotografování** → možnost.

Možnost	Funkce
Úsměv	Nastavení funkce rozpoznávání tváří osob, která pomáhá pořádit fotografii, když se usmívají.
Panoráma	Pořizování panoramatických fotografií.

## » Úprava nastavení fotoaparátu

Před pořízením fotografie vyberte možnost . Zobrazí se následující možnosti:

Možnost	Funkce
Upravit zástupce	Úprava často používaných možností.
Autoportrét	Pořizování fotografií vlastní osoby pomocí předního objektivu.
Režim fotografování	Změna režimu fotografování. ► str. 71
Režim Krajina	Změna režimu scény.
Hodnota expozice	Nastavení hodnoty expozice pro změnu jasu.
Časovač	Volba délky prodlevy před pořízením snímku.
Efekty	Použití speciálního efektu.
Rozlišení	Výběr možnosti rozlišení.
Vyvážení bílé	Úprava vyvážení barev s ohledem na světelné podmínky.
Měření	Výběr typu měření expozice.
Vodící linky	Nastavení zobrazení vodících linek na obrazovce náhledu.







Možnost	Funkce
Značka GPS	<p>Nastavení fotoaparátu, aby do fotografií zahrnul údaje o poloze.</p>  <ul style="list-style-type: none"> <li>• Chcete-li zlepšit příjem signálu GPS, snažte se nefotografovat na místech, kde může být signál stíněn, například mezi budovami, v nízko položených oblastech či za špatného počasí.</li> <li>• Vaše poloha se na fotografiích může objevit, když je odešlete na Internet. Tomu se lze vyhnout deaktivací nastavení značky GPS.</li> </ul>
Úložiště	Výběr paměťového umístění pro ukládání pořízených fotografií.
Vynulovat	Vynulování nastavení fotoaparátu.



## » Nahrávání videozáznamu

- 1 V seznamu aplikací vyberte možnost **Fotoaparát**.
- 2 Otočte zařízení doleva.
- 3 Přetažením posuvníku dolů přepnete na videokameru.

4 Zamiřte objektivem na předmět a proveďte požadované úpravy.









Číslo	Funkce
1	<p>Používání zástupců videokamery.</p> <ul style="list-style-type: none"><li>•  : Přepnutí na přední objektiv pro pořízení videa vlastní osoby.</li><li>•  : Změna režimu nahrávání (pokud chcete video přiložit k multimediální zprávě nebo uložit normálně).</li><li>•  : Volba délky prodlevy před pořízením videa.</li><li>•  : Nastavení hodnoty expozice pro změnu jasu.</li><li>•  : Použití speciálního efektu.</li></ul> <p>Ikony zástupců u často používaných možností můžete přidat nebo odebrat. ► str. 76</p>
2	Změna nastavení videokamery.
3	Zobrazení výchozího úložiště.
4	Přepnutí na fotoaparát.
5	Nahrávání videozáznamu.
6	Zobrazení pořízených videí.

- 5 Výběrem možnosti  spustíte nahrávání.
- 6 Výběrem možnosti  nahrávání zastavíte.  
Video se automaticky uloží.

 Videokamera možná nebude nahrávat videa na paměťové karty s nízkou přenosovou rychlostí správně.

Po pořízení videa vyberte prohlížeč obrázků, ve kterém se video zobrazí.

- Další videa zobrazíte přechodem vlevo nebo vpravo.
- Chcete-li video přehrát, vyberte možnost .
- Chcete-li přehrát video na zařízení s certifikací DLNA, vyberte možnost .
- Chcete-li video odeslat ostatním, vyberte možnost .
- Chcete-li video odstranit, vyberte možnost  → **Odstranit.**
- Chcete-li změnit název souboru, vyberte možnost  → **Přejmenovat.**
- Podrobnosti o videu zobrazíte výběrem možnosti  → **Podrobnosti.**

## » Úprava nastavení videokamery

Před nahráváním videa vyberte možnost . Zobrazí se následující možnosti:

Možnost	Funkce
Upravit zástupce	Úprava často používaných možností.
Samočinné nahrávání	Přepnutí na přední objektiv pro pořízení videa vlastní osoby.
Režim nahrávání	Změna režimu nahrávání (pokud chcete video přiložit k multimediální zprávě nebo uložit normálně).
Hodnota expozice	Nastavení hodnoty expozice pro změnu jasu.
Časovač	Výběr délky prodlevy před spuštěním nahrávání videa.

Možnost	Funkce
Efekty	Použití speciálního efektu.
Rozlišení	Výběr možnosti rozlišení.
Vyvážení bílé	Úprava vyvážení barev s ohledem na světelné podmínky.
Vodící linky	Nastavení zobrazení vodících linek na obrazovce náhledu.
Úložiště	Výběr paměťového umístění pro ukládání nahraných videí.
Vynulovat	Vynulování nastavení videokamery.

## » Úprava ikon zástupců

Ikony zástupců u často používaných možností můžete přidat nebo odebrat.

- 1 Na obrazovce náhledu vyberte možnost  → **Upravit zástupce**.
- 2 Klepněte na ikonu v seznamu možností, podržte ji a přetáhněte do oblasti zástupců.  
Chcete-li zástupce odebrat, klepněte na ikonu, podržte ji a přetáhněte do seznamu možností.
- 3 Klepnutím na obrazovku se vrátíte na předchozí obrazovku.

## Přehrávač videa

Zde se naučíte používat přehrávač videí.



- Některé formáty souborů nejsou v závislosti na softwaru zařízení podporovány.
- Pokud velikost souboru překročí velikost dostupné paměti, může při otevírání souboru dojít k chybě.
- Kvalita přehrávání závisí na typu obsahu.
- Některé soubory nemusí být přehrány správně, a to v závislosti na tom, jakým způsobem byly zakódovány.

## » Přehrávání videozáznamu

- 1 V seznamu aplikací vyberte možnost **Přehrávač videa**.
- 2 Vyberte video.
- 3 Přehrávání můžete ovládat pomocí následujících tlačítek:

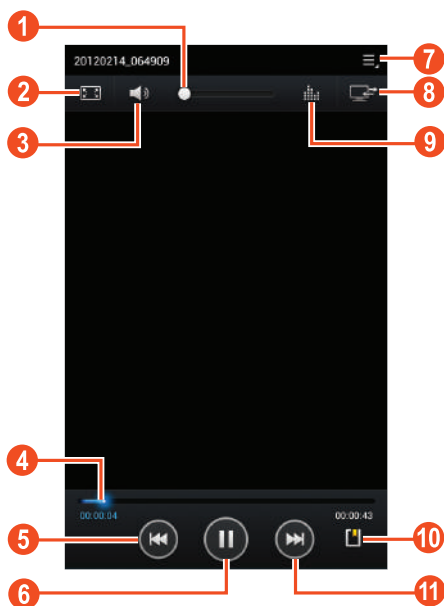

Číslo	Funkce
1	Nastavení hlasitosti.
2	Změna poměru stran zobrazení videa.
3	Ztlumení zvuku.
4	Hledání vpřed nebo vzad v souboru přetažením posuvníku nebo klepnutím na posuvník.

Číslo	Funkce
5	Obnovení přehrávání; skok na předchozí soubor (klepnutí po dobu 3 sekund); hledání v souboru vzad (klepnutí a podržení).
6	Pozastavení přehrávání; výběrem možnosti  obnovení přehrávání.
7	Otevření možností přehrávače videa.
8	Přehrávání videa na zařízení s certifikací DLNA.
9	Výběr zvukového efektu.
10	Vložení záložky.
11	Skok na další soubor; vyhledávání v souboru vpřed (klepnutím a podržením).

Během přehrávání vyberte možnost . Zobrazí se následující možnosti:

- Zvuk přes sluchátka Bluetooth lze poslouchat výběrem možnosti **Přes Bluetooth**. Tuto možnost nelze použít při připojení sluchátek ke konektoru sluchátek zařízení.
- Chcete-li odeslat video ostatním, vyberte možnost **Sdílet pomocí**.
- Oříznutí části videa provedete výběrem možnosti **Zkrátit**.
- Chcete-li změnit rychlost přehrávání, vyberte možnost **Rychlost přehrávání**.
- Záložky zobrazíte výběrem možnosti **Záložky**. Tato možnost se zobrazí, pokud jste během přehrávání vložili záložku.
- Chcete-li změnit nastavení aktuálního souboru titulků, vyberte možnost **Titulky**. Chcete-li otevřít soubor titulků, vyberte možnost **Vybrat titulky**.
- Přehrávač nastavíte na automatické přehrávání dalšího souboru výběrem možnosti **Automaticky další**.
- Chcete-li video upravit pomocí editoru videa, vyberte možnost **Tvůrce videa**.
- Podrobnosti o videu zobrazíte výběrem možnosti **Podrobnosti**.

## Galerie

Zde se dozvíte, jak prohlížet fotografie a přehrávat videa uložená v paměti tohoto zařízení.











- Některé formáty souborů nejsou v závislosti na softwaru zařízení podporovány.
- Pokud velikost souboru překročí velikost dostupné paměti, může při otevírání souboru dojít k chybě.
- Kvalita přehrávání závisí na typu obsahu.
- Některé soubory nemusí být přehrány správně, a to v závislosti na tom, jakým způsobem byly zakódovány.





### » Zobrazení obrázku

1 V seznamu aplikací vyberte možnost **Galerie**.

2 Vyberte složku → obrázek.

V průběhu prohlížení obrázku můžete používat následující možnosti:



- Další obrázky zobrazíte přechodem vlevo nebo vpravo.
- Chcete-li obrázek přiblížit nebo oddálit, položte dva prsty na obrazovku a pomalu je roztáhněte nebo spojte. Chcete-li vrátit původní velikost snímku, dvakrát na obrazovku klepněte.
- Chcete-li zobrazit obrázek na zařízení s certifikací DLNA, vyberte možnost .
- Chcete-li obrázek odeslat ostatním, vyberte možnost .
- Chcete-li obrázek odstranit, vyberte možnost  → **Odstranit**.
- Presentaci spustíte výběrem možnosti . Klepnutím na obrazovku můžete prezentaci zastavit.
- Chcete-li obrázek přidat do schránky, vyberte možnost  → **Kopírovat do schránky**.
- Pokud chcete z obrázku část oříznout, vyberte možnost  → **Oříznout**.
- Obrázek otočíte doleva výběrem možnosti  → **Otočit doleva**.
- Obrázek otočíte doprava výběrem možnosti  → **Otočit doprava**.

- Obrázek nastavíte na pozadí nebo jako obrázek kontaktu výběrem možnosti  → **Nastavit obrázek jako**.
- Chcete-li obrázek vytisknout prostřednictvím sítě Wi-Fi nebo rozhraní USB, vyberte možnost  → **Tisk**. Toto zařízení je kompatibilní pouze s některými tiskárnami Samsung.
- Chcete-li obrázek upravit pomocí editoru obrázků, vyberte možnost  → **Upravit**. ► str. 81
- Chcete-li změnit název souboru, vyberte možnost  → **Přejmenovat**.
- Podrobnosti o obrázku zobrazíte výběrem možnosti  → **Podrobnosti**.



Dostupné možnosti se mohou lišit podle vybrané složky.

## » Přehrávání videozáznamu

- 1 V seznamu aplikací vyberte možnost **Galerie**.
- 2 Vyberte složku → video (označené ikonou .
- 3 Přehrávání můžete zahájit výběrem možnosti .
- 4 Přehrávání můžete ovládat pomocí tlačítek. ► str. 76

Během přehrávání vyberte možnost . Zobrazí se následující možnosti:





- Zvuk přes sluchátka Bluetooth lze poslouchat výběrem možnosti **Přes Bluetooth**. Tuto možnost nelze použít při připojení sluchátek ke konektoru sluchátek zařízení.
- Chcete-li odeslat video ostatním, vyberte možnost **Sdílet pomocí**.
- Oříznutí části videa provedete výběrem možnosti **Zkrátit**.
- Chcete-li změnit rychlost přehrávání, vyberte možnost **Rychlost přehrávání**.
- Záložky zobrazíte výběrem možnosti **Záložky**. Tato možnost se zobrazí, pokud jste během přehrávání vložili záložku.
- Chcete-li změnit nastavení aktuálního souboru titulků, vyberte možnost **Titulky**. Chcete-li otevřít soubor titulků, vyberte možnost **Vybrat titulky**.





- Chcete-li video upravit pomocí editoru videa, vyberte možnost **Tvůrce videa**.
- Podrobnosti o videu zobrazíte výběrem možnosti **Podrobnosti**.

## Editor fotografií

Obrázky můžete upravovat a používat mnoho různých efektů.

- 1 V seznamu aplikací vyberte možnost **Editor fotografií**.
- 2 Vyberte obrázek nebo vyberte možnost **Vyberte obrázek** → složka → obrázek.  
Chcete-li pořídit novou fotografii, vyberte možnost **Vyfotoграфovat**.
- 3 Vyberte možnost **Výběr** → **OK**.
- 4 Nakreslete hranici kolem oblasti, kterou chcete vybrat, a poté vyberte možnost .
  - Pokud chcete změnit typ nástroje pro výběr, vyberte možnost **Výběr**.
  - Chcete-li hranici výběru upravit, vyberte možnost   nebo . Pokud vyberete možnost **Magnet** nebo **Štět.**, je možné upravit velikost hranice pomocí možnosti .
  - Chcete-li výběr obrátit, vyberte možnost **Inverzní**.
- 5 Obrázek můžete upravovat pomocí následujících nástrojů:

Nástroj	Funkce
Otočit	Otočení nebo překlopení snímku.
Změnit velikost	Změna velikosti obrázku přetažením obdélníku nebo výběrem možnosti <b>100%</b> → možnost.
Oříznout	Oříznutí obrázku přesunutím nebo přetažením obdélníku.
Barva	Použití barevného efektu.
Efekt	Použití efektu filtru.

Nástroj	Funkce
Nástroje	Použití dalších nástrojů.
	Zrušení poslední akce.
	Zopakování poslední akce.

- Po skončení vyberte možnost .
- Zadejte název obrázku a vyberte možnost **OK**.

## Tvůrce videa

Videa můžete upravovat a používat mnoho různých efektů. Video editor podporuje následující rozlišení a kodeky videa:

Typ	Formát
Rozlišení	176 x 144, 320 x 240, 640 x 480, 720 x 480, 1280 x 720, 1920 x 1080 (import až 1920 x 1080, export až 1280 x 720)
Kodeky	H.264, H.263, MPEG4

### » Vytváření videa

- V seznamu aplikací vyberte možnost **Tvůrce videa**.
- Otočte zařízení doleva.
- Vyberte možnost **Nové**.
- Vyberte motiv rámečku.
- Vyberte kategorii.
- Klepněte na soubor a podržte jej, poté jej přetáhněte do dolní části obrazovky.
  - Chcete-li nastavit délku, po kterou se bude obrázek zobrazovat, vyberte miniaturu a poté přetáhněte levý nebo pravý okraj miniatury.

- Obrázky a videa odstraní klepnutím a podržením položky a poté jejím přetažením do koše.
- Pokud chcete obrázky nebo videa přeuspořádat, klepněte na položku a podržte ji, poté ji přetáhněte na nové místo.
- Chcete-li k obrázku nebo videozáznamu přidat popisek, přetažením miniatury přesuňte žlutou čáru do požadovaného bodu a poté vyberte možnost **T** v náhledu.

7 Vyberte možnost **Přechod** a přetáhněte možnost efektu na ikonu efektu přechodu mezi obrázky nebo videozáznamy.

8 Po skončení vyberte možnost  → **Export**.

9 Výběr možnosti rozlišení.

10 Zadejte název videa a vyberte možnost **OK**.

## » Oříznutí části videa

1 Spusťte video editor a otevřete soubor s videem.

2 Vyberte miniaturu.

3 Vložte otevírací závorku do bodu, kde má oříznutí začít.

4 Vložte koncovou závorku do bodu, kde má oříznutí skončit.

5 Uložte upravené video.

## » Rozdělení videa

1 Spusťte video editor a otevřete soubor s videem.

2 Vyberte miniaturu.

3 Přetažením miniatury do dolní části obrazovky umístěte žlutou čáru.

4 Vyberte možnost .

5 Uložte upravené video.

## » Použití efektu na video

- 1 Spusťte video editor a otevřete soubor s videem.
- 2 Přetažením miniatury do dolní části obrazovky umístěte žlutou čáru.
- 3 Vyberte možnost **Efekt** → možnost efektu.
- 4 Uložte upravené video.

## Hudební přehrávač

V této části najdete informace o poslechu oblíbené hudby na cestách.



- Některé formáty souborů nejsou v závislosti na softwaru zařízení podporovány.
- Pokud velikost souboru překročí velikost dostupné paměti, může při otevírání souboru dojít k chybě.
- Kvalita přehrávání závisí na typu obsahu.
- Některé soubory nemusí být přehrány správně, a to v závislosti na tom, jakým způsobem byly zakódovány.

## » Uložení hudebních souborů do zařízení

Začněte přesunutím souborů do zařízení nebo na paměťovou kartu:

- Stažení z Internetu. ► str. 39
- Stažení z počítače pomocí aplikace Samsung Kies. ► str. 95
- Stažení z počítače pomocí aplikace Windows Media Player. ► str. 95
- Příjem přes rozhraní Bluetooth. ► str. 105
- Zkopírování souborů na paměťovou kartu. ► str. 96

## » Přehrávání hudby

- 1 V seznamu aplikací vyberte možnost **Hudební přehrávač**.
- 2 Vyberte hudební kategorii → hudební soubor.
- 3 Výběrem obrázku alba otevřete obrazovku hudebního přehrávače.
- 4 Přehrávání můžete ovládat pomocí následujících tlačítek:



Číslo	Funkce
1	Nastavení hlasitosti.
2	Nastavení souboru jako oblíbené stopy.
3	Ztlumení zvuku.
4	Hledání vpřed nebo vzad v souboru přetažením posuvníku nebo klepnutím na posuvník.

Číslo	Funkce
5	Aktivace režimu náhodného přehrávání.
6	Obnovení přehrávání; skok na předchozí soubor (klepnutí po dobu 2 sekund); hledání v souboru vzad (klepnutí a podržení).
7	Pozastavení přehrávání; výběrem možnosti  obnovení přehrávání.
8	Zobrazení podrobností o hudebním souboru.
9	Otevření seznamu skladeb.
10	Otevření možností hudby.
11	Přehrávání hudebního souboru na zařízení s certifikací DLNA.
12	Výběr zvukového efektu.
13	Změna režimu opakování.
14	Skok na další soubor; vyhledávání v souboru vpřed (klepnutím a podržením).





Přehrávač hudby můžete ovládat pomocí sluchátek. Hudební přehrávač můžete spustit stisknutím a podržením tlačítka sluchátek na domovské obrazovce. Poté stisknutím tlačítka sluchátek přehrávání spustíte nebo pozastavíte.

Během přehrávání vyberte možnost . Zobrazí se následující možnosti:

- Hudební soubor přidáte do přehrávaného seznamu výběrem možnosti **Přidat do seznamu skladeb**.
- Hudbu přes sluchátka Bluetooth lze poslouchat výběrem možnosti **Přes Bluetooth**. Tuto možnost nelze použít při připojení sluchátek ke konektoru sluchátek zařízení.
- Chcete-li odeslat hudební soubor ostatním, vyberte možnost **Sdílet pomocí**.
- Hudební soubor nastavíte jako vyzvánění výběrem možnosti **Nastavit jako**.
- Chcete-li změnit nastavení hudebního přehrávače, vyberte možnost **Nastavení**.

## » Vytvoření seznamu skladeb

- 1 V seznamu aplikací vyberte možnost **Hudební přehrávač**.
- 2 Vyberte možnost  → **Nový seznam skladeb**.
- 3 Zadejte název nového seznamu skladeb a vyberte možnost **OK**.
- 4 Vyberte hudební kategorii a poté možnost  vedle souborů, které chcete do seznamu skladeb zahrnout.
- 5 Vyberte možnost **Hot**.

## » Nastavení hudebního přehrávače

- 1 V seznamu aplikací vyberte možnost **Hudební přehrávač**.
- 2 Vyberte možnost  → **Nastavení**.
- 3 Změňte následující možnosti:

Možnost	Funkce
Upřesnit → SoundAlive	Výběr zvukového efektu.
Upřesnit → Rychlost přehrávání	Změna rychlosti přehrávání.
Upřesnit → Texty	Nastavení zobrazování textů skladeb během přehrávání.
Upřesnit → Automatické vypnutí hudby	Nastavení hudebního přehrávače na automatické vypnutí po určité době.
Nabídka Hudba	Výběr hudebních kategorií, které se zobrazí v hudební knihovně.

## Music Hub

Můžete navštívit online hudební obchod a vyhledat a koupit si své oblíbené skladby. Dále můžete přidávat hudební soubory do seznamu přání a přehrávat je.



Dostupnost této funkce závisí na vaší oblasti a poskytovateli služeb.

- 1 V seznamu aplikací vyberte možnost **Music Hub**.
- 2 Můžete vyhledávat vaše oblíbené skladby, pouštět si jejich ukázky nebo je zakoupit.





# Osobní informace

## Kontakty

Naučte se vytvářet a spravovat seznam vašich osobních nebo obchodních kontaktů. Můžete ukládat jména, telefonní čísla, e-mailové adresy a další informace o kontaktech.

### » Vytvoření kontaktu







- 1 V seznamu aplikací vyberte možnost **Kontakty** → **Kontakty** → .
- 2 Vyberte umístění v paměti.
- 3 Zadejte informace o kontaktu.
- 4 Výběrem možnosti  přidáte kontakt do paměti.

 Kontakty můžete vytvářet na obrazovce volání výběrem možnosti .

### » Vyhledání kontaktu

- 1 V seznamu aplikací vyberte možnost **Kontakty** → **Kontakty**.
- 2 Přejděte v seznamu kontaktů nahoru nebo dolů.
- 3 Vyberte jméno kontaktu.

V zobrazení kontaktů máte k dispozici následující možnosti:

- Chcete-li uskutečnit hovor, vyberte možnost .
- Chcete-li uskutečnit videohovor, vyberte možnost .
- Chcete-li odeslat textovou nebo multimediální zprávu, vyberte možnost .
- E-mailovou zprávu odešlete výběrem možnosti .
- Chcete-li číslo nastavit jako oblíbené, vyberte možnost .
- Informace o kontaktu upravíte výběrem možnosti  → **Upravit**.

## » Nastavení čísla rychlé volby

- 1 V seznamu aplikací vyberte možnost **Kontakty** → **Kontakty**.
- 2 Vyberte možnost  → **Nastavení rychlých voleb**.
- 3 Vyberte číslo umístění → kontakt.



Číslo rychlé volby můžete nastavit klepnutím na číslo umístění na obrazovce volání a jeho podržením.

## » Vytvoření vizitky



- 1 V seznamu aplikací vyberte možnost **Kontakty** → **Kontakty**.
- 2 V horní části seznamu kontaktů vyberte vaše jméno.
- 3 Zadejte své osobní údaje a vyberte možnost .



Vizitku můžete ostatním odeslat výběrem možnosti  → **Sdílet vizitku přes**.



## » Vytvoření skupiny kontaktů

Vytvořením skupiny kontaktů můžete spravovat více kontaktů najednou a odesílat zprávy celé skupině.



- 1 V seznamu aplikací vyberte možnost **Kontakty** → **Skupiny** → .
- 2 Zadejte název skupiny a upravte její nastavení.
- 3 Přidejte členy do skupiny.
- 4 Vyberte možnost .

## » Kopírování kontaktů

### Kopírování kontaktů z karty SIM nebo USIM do zařízení

- 1 V seznamu aplikací vyberte možnost **Kontakty** → **Kontakty**.
- 2 Vyberte možnost  → **Import/Export** → **Import ze SIM karty**.
- 3 Vyberte umístění v paměti.
- 4 Vyberte kontakty, které chcete zkopírovat, a poté vyberte možnost .

### Kopírování kontaktů ze zařízení na kartu SIM nebo USIM

- 1 V seznamu aplikací vyberte možnost **Kontakty** → **Kontakty**.
- 2 Vyberte možnost  → **Import/Export** → **Export na SIM kartu**.
- 3 Vyberte kontakty, které chcete zkopírovat, a poté vyberte možnost  → **OK**.

## » Import nebo export kontaktů

Soubory (ve formátu VCF) můžete importovat do nebo exportovat z úložiště USB nebo paměťové karty vašeho zařízení.

### Import souborů kontaktů

- 1 V seznamu aplikací vyberte možnost **Kontakty** → **Kontakty**.
- 2 Vyberte možnost  → **Import/Export** → **Import z SD karty** nebo **Import z paměti USB**.
- 3 Vyberte umístění v paměti.
- 4 Vyberte možnost pro import jednotlivých souborů kontaktů, několika souborů kontaktů nebo všech souborů kontaktů a zvolte možnost **OK**.
- 5 Vyberte soubory kontaktů, které chcete importovat, a zvolte možnost **OK**.

## Export kontaktů

- 1 V seznamu aplikací vyberte možnost **Kontakty** → **Kontakty**.
- 2 Vyberte možnost  → **Import/Export** → **Export na SD kartu** nebo **Export do paměti USB**.
- 3 Volbu potvrďte výběrem možnosti **OK**.

## S plánovač

Toto zařízení obsahuje výkonný plánovač, díky kterému si můžete zorganizovat svůj rozvrh pohodlněji a efektivněji. Zde se dozvíte, jak vytvářet a spravovat události a úkoly a nastavovat upozornění, která vám připomenou důležité události a úkoly.



Úkoly, které vytvoříte, nelze synchronizovat s aplikací Kalendář Google™.

### » Vytvoření události nebo úkolu

- 1 V seznamu aplikací vyberte možnost **S plánovač**.
- 2 Vyberte možnost .
- 3 V horní části displeje vyberte typ události.
- 4 Zadejte podrobnosti o události a vyberte možnost **Hot**.

### » Změna režimu zobrazení

- 1 V seznamu aplikací vyberte možnost **S plánovač**.
- 2 Vyberte režim zobrazení.
  - **Rok**: všechny měsíce v roce
  - **Měsíc**: celý měsíc v jednom pohledu
  - **Týden**: denní bloky pro jeden týden

- **Den:** hodinové bloky pro jeden den
- **Program:** seznam všech událostí a prázdnin naplánovaných pro určité období
- **Úkol:** seznam úkolů



Režim zobrazení můžete změnit také tak, že položíte dva prsty na obrazovku a roztáhnete je nebo spojíte.

## » Zobrazení události nebo úkolu

1 V seznamu aplikací vyberte možnost **S plánovač**.

2 Vyberte datum v kalendáři.

- Chcete-li přejít na určitý den, vyberte možnost  → **Přejít na** a zadejte datum.
- Chcete-li přejít na dnešní datum, vyberte možnost **Dnes**.

3 Výběrem události zobrazíte podrobnosti.



Událost můžete ostatním odeslat výběrem možnosti  → **Odeslat pomocí**.

## » Zastavení upozornění na událost nebo úkol

Nastavíte-li pro událost nebo úkol v kalendáři upozornění, v určený čas se aktivuje.

1 Klepnutím na pravý dolní okraj systémové lišty otevřete panel oznámení.

2 Vyberte oznámení události.

3 Výběrem události zobrazíte podrobnosti.

Chcete-li upozornění na událost odložit, vyberte možnost **Odložit**.

## Poznámka

Naučte se ukládat důležité informace pro pozdější zobrazení.















### » Vytvoření poznámky

- 1 V seznamu aplikací vyberte možnost **Poznámka**.
- 2 Vyberte možnost .
- 3 Zadejte text poznámky.
- 4 Vyberte možnost **Hotovo**.

### » Zobrazení poznámky

- 1 V seznamu aplikací vyberte možnost **Poznámka**.
- 2 Výběrem poznámky zobrazíte podrobnosti.

V průběhu prohlížení poznámky můžete používat následující možnosti:

- Chcete-li poznámku odstranit, vyberte možnost   .
- Změnu barvy pozadí provedete výběrem možnosti   .
- Chcete-li zabránit náhodnému odstranění poznámky, vyberte možnost   .
- Chcete-li poznámku vytisknout prostřednictvím sítě Wi-Fi nebo rozhraní USB, vyberte možnost   . Toto zařízení je kompatibilní pouze s některými tiskárnami Samsung.
- Pokud chcete poznámku odeslat ostatním, vyberte možnost   .

# Připojení

## Připojení USB

Naučíte se připojovat k zařízení pomocí kabelu USB.

### » Připojení pomocí aplikace Samsung Kies

Ujistěte se, že je aplikace Samsung Kies ve vašem počítači nainstalována. Nebo si tento program můžete stáhnout ze stránek společnosti Samsung ([www.samsung.com/kies](http://www.samsung.com/kies)).



Aplikace Samsung Kies pracuje jak v operačním systému Windows, tak i s počítači Macintosh.

- 1 Pomocí kabelu USB připojte zařízení k počítači.  
Aplikace Samsung Kies se v počítači spustí automaticky. Pokud se aplikace Samsung Kies nespustí, klepněte dvakrát na ikonu Samsung Kies v počítači.
- 2 Přenášejte soubory mezi zařízením a počítačem.  
Další informace naleznete v nápovědě aplikace Samsung Kies.

### » Připojení pomocí aplikace Windows Media Player

Ujistěte se, že je aplikace Windows Media Player v počítači nainstalována.

- 1 Pomocí kabelu USB připojte zařízení k počítači.
- 2 Spustíte aplikaci Windows Media Player a synchronizujete hudební soubory.

## » Připojení jako velkokapacitní paměťové zařízení

Zařízení můžete připojit k počítači a používat je jako vyměnitelný disk.

1 Pomocí kabelu USB připojte zařízení k počítači.

2 Přenášejte soubory mezi zařízením a počítačem.



Před odpojením zařízení od počítače velkokapacitní paměťové zařízení bezpečně odpojte. Jinak můžete přijít o data uložená v zařízení nebo toto zařízení poškodit.

## Wi-Fi

Naučte se používat funkce bezdrátové sítě zařízení k aktivaci a připojení k místním bezdrátovým sítím (WLAN) kompatibilním se standardy IEEE 802.11.

K internetu a jiným síťovým zařízením se můžete připojit na kterémkoliv místě, kde je k dispozici přístupový bod nebo bezdrátové připojení.



Zařízení využívá neharmonizovanou frekvenci a je určeno k použití ve všech evropských zemích. Síť Wi-Fi mohou být v budovách provozovány bez omezení v celé Evropské unii, ale ve Francii nemohou být provozovány mimo budovy.

## » Aktivace funkce Wi-Fi

V seznamu aplikací vyberte možnost **Nastavení** a poté možnost **Vyp** v části **Wi-Fi**.



Funkce Wi-Fi spuštěná na pozadí vybíjí baterii. Kvůli úspoře baterie aktivujte funkci pouze tehdy, když ji budete používat.



## » Vyhledání a připojení k přístupovému bodu Wi-Fi

- 1 V seznamu aplikací vyberte možnost **Nastavení** → **Wi-Fi**. Zařízení automaticky vyhledá dostupné přístupové body sítě Wi-Fi.
- 2 Vyberte přístupový bod.
- 3 Zadejte heslo k přístupovému bodu a vyberte možnost **Připojit** (je-li to nutné).

## » Ruční přidání přístupového bodu Wi-Fi

- 1 V seznamu aplikací vyberte možnost **Nastavení** → **Wi-Fi** → **Přidat síť**.
- 2 Zadejte SSID pro přístupový bod a vyberte typ zabezpečení.
- 3 Nastavte zabezpečení podle zvoleného typu zabezpečení a poté vyberte možnost **Uložit**.

## » Připojení k přístupovému bodu sítě Wi-Fi pomocí chráněného nastavení

K zabezpečenému přístupovému bodu se můžete připojit pomocí tlačítka WPS nebo kódu PIN WPS. Aby bylo možné tuto metodu použít, musí mít přístupový bod bezdrátové sítě k dispozici tlačítko WPS.

### Připojení pomocí tlačítka WPS

- 1 V seznamu aplikací vyberte možnost **Nastavení** → **Wi-Fi**.
- 2 Vyberte přístupový bod s tlačítkem WPS a poté vyberte možnost **Zobrazit rozšířené možnosti**.
- 3 Vyberte rozevírací nabídku **WPS**.
- 4 Vyberte možnost **Tlačítko** → **Připojit**.
- 5 Do 2 minut stiskněte tlačítko WPS na přístupovém bodě.

## Připojení pomocí kódu PIN WPS

- 1 V seznamu aplikací vyberte možnost **Nastavení** → **Wi-Fi**.
- 2 Vyberte přístupový bod s tlačítkem WPS a poté vyberte možnost **Zobrazit rozšířené možnosti**.
- 3 Vyberte rozevírací nabídku **WPS**.
- 4 Vyberte možnost **PIN kód z přístupového bodu** nebo **PIN kód z tohoto zařízení** → **Připojit**.
- 5 Na přístupovém bodě zadejte kód PIN a poté stiskněte tlačítko WPS.

## » Nastavení statické IP adresy

- 1 V seznamu aplikací vyberte možnost **Nastavení** → **Wi-Fi**.
- 2 Vyberte přístupový bod → **Zobrazit rozšířené možnosti**.
- 3 Vyberte rozevírací nabídku **Nastavení IP**.
- 4 Vyberte možnost **Statická**.
- 5 Změňte nastavení adresy IP.
- 6 Vyberte možnost **Připojit**.

## » Přizpůsobení nastavení sítě Wi-Fi

- 1 V seznamu aplikací vyberte možnost **Nastavení** → **Wi-Fi** →  → **Upřesnit**.
- 2 Změňte následující možnosti:

Možnost	Funkce
Oznámení sítě	Nastavení upozornění zařízení na dostupný přístupový bod sítě Wi-Fi.

Možnost	Funkce
Ponechat Wi-Fi zapnuté během spánku	Nastavení aktivace funkce Wi-Fi v režimu spánku.
MAC adresa	Zobrazení adresy MAC.
Adresa IP	Zobrazení adresy IP.

## Wi-Fi Direct

Zde se dozvíte, jak používat funkci Wi-Fi Direct pro připojení dvou zařízení prostřednictvím sítě Wi-Fi bez nutnosti vyžadování přístupového bodu.

### » Připojení zařízení k jinému zařízení

- 1 V seznamu aplikací vyberte možnost **Nastavení** → **Další...** → **Wi-Fi Direct**.
- 2 Vyberte možnost **Vyp** v části **Wi-Fi Direct** a poté vyberte možnost **OK**.
- 3 Vyberte možnost **Hledat**.
- 4 Vyberte zařízení.  
Jakmile vlastník jiného zařízení připojení přijme, zařízení jsou propojena.

### » Odesílání dat v síti Wi-Fi

- 1 Vyberte soubor nebo položku z příslušné aplikace.
- 2 Vyberte možnost zasílání dat přes síť Wi-Fi.



Způsob výběru možnosti se může lišit podle typu dat.

- 3 Vyhledejte a vyberte jiné zařízení.

## » Příjem dat v síti Wi-Fi

Při přijetí dat se data automaticky uloží do zařízení. Přijatá data jsou uložena do složky ShareViaWifi.

## AllShare

Naučte se používat službu DLNA (Digital Living Network Alliance), která vám umožní sdílet mediální soubory mezi zařízeními s certifikací DLNA u vás doma pomocí sítě Wi-Fi.



- Některé soubory se nemusí na některých zařízeních s certifikací DLNA přehrát.
- Sdílení mediálních souborů se může v závislosti na síťovém připojení ukládat do vyrovnávací paměti.

## » Přehrávání souborů na jiném zařízení

- 1 V seznamu aplikací vyberte možnost **AllShare**.
- 2 Vyberte možnost **Toto zařízení**.
- 3 Vyberte kategorii médií → soubor.
- 4 Vyberte přehrávač.  
Přehrávání se spustí na vybraném přehrávači.
- 5 Přehrávání lze ovládat pomocí tlačítek na zařízení.

## » Přehrávání souboru z jiného zařízení na vašem zařízení

- 1 V seznamu aplikací vyberte možnost **AllShare**.  
Zařízení automaticky vyhledá zařízení s certifikací DLNA.
- 2 Vyberte zařízení, které obsahuje mediální soubory.
- 3 Vyberte kategorii médií → soubor.
- 4 Přehrávání lze ovládat pomocí tlačítek na zařízení.

## » Přehrávání souboru z jednoho zařízení na jiném zařízení

- 1 V seznamu aplikací vyberte možnost **AllShare**.  
Zařízení automaticky vyhledá zařízení s certifikací DLNA.
- 2 Vyberte zařízení, které obsahuje mediální soubory.
- 3 Vyberte kategorii médií → soubor.
- 4 Vyberte možnost .
- 5 Vyberte přehrávač.  
Přehrávání se spustí na vybraném přehrávači.
- 6 Přehrávání lze ovládat pomocí tlačítek na zařízení.

## » Úprava nastavení pro sdílení mediálních souborů

Chcete-li umožnit ostatním zařízením s certifikací DLNA přístup k mediálním souborům ve vašem zařízení, je třeba aktivovat sdílení médií.

- 1 V seznamu aplikací vyberte možnost **AllShare** → .
- 2 Změňte následující možnosti:

Možnost	Funkce
Název med. serveru	Zadání názvu serveru médií vašeho zařízení.
Sdílet média	Nastavení sdílení videí, obrázků nebo hudby s jinými zařízeními.
Přístupový bod	Výběr profilu připojení pro DLNA.
Uložit z jiných zařízení	Nastavení přijetí ukládání z jiných zařízení.
Výchozí paměť	Výběr umístění v paměti pro uložení stažených mediálních souborů.

## Sdílení mobilní sítě

Zde se naučíte sdílet mobilní síťové připojení s jinými zařízeními.

### » Sdílení mobilní sítě zařízení přes síť Wi-Fi

Naučte se používat zařízení jako bezdrátový přístupový bod pro jiná zařízení.



Dostupnost této funkce závisí na vaší oblasti a poskytovateli služeb.

- 1 V seznamu aplikací vyberte možnost **Nastavení** → **Další...** → **Sdílení přip. a př. akt. bod.**
- 2 Vyberte možnost **Vyp** v části **Přenosný aktivní bod Wi-Fi**, chcete-li aktivovat sdílení mobilní sítě prostřednictvím sítě Wi-Fi.
- 3 Výběrem možnosti **Přenosný aktivní bod Wi-Fi** → ☰ → **Konfigurovat** nakonfigurujete síťová nastavení, aby bylo možné zařízení používat jako přístupový bod.

Možnost	Funkce
SSID sítě	Úprava názvu zařízení, který se bude zobrazovat ostatním zařízením.
Zabezpečení	Výběr typu zabezpečení.
Heslo	Zadáním hesla můžete zabránit neoprávněnému přístupu k vaší mobilní síti. Tato možnost je k dispozici, pouze když nastavíte možnost zabezpečení.

- 4 Vyberte možnost **Uložit**.
- 5 Na jiném zařízení vyhledejte název vašeho zařízení a připojte se ke své mobilní síti.

## » Sdílení mobilní sítě zařízení přes rozhraní USB

V této části se naučíte používat vaše zařízení jako bezdrátový modem navázáním připojení USB k počítači.

- 1 Pomocí kabelu USB připojte zařízení k počítači.
- 2 V seznamu aplikací vyberte možnost **Nastavení** → **Další...** → **Sdílení příp. a př. akt. bod.**
- 3 Výběrem možnosti **Sdílení internetového připojení přes USB** aktivujte sdílení mobilní sítě prostřednictvím rozhraní USB. Sdílení síťového připojení zastavíte zrušením zaškrtnutí políčka vedle možnosti **Sdílení internetového připojení přes USB.**



Metoda sdílení se může v jednotlivých počítačových operačních systémech lišit.

## » Sdílení mobilní sítě zařízení přes rozhraní Bluetooth

- 1 V seznamu aplikací vyberte možnost **Nastavení** → **Další...** → **Sdílení příp. a př. akt. bod.**
- 2 Výběrem možnosti **Sdílení připojení Bluetooth** aktivujte sdílení mobilní sítě prostřednictvím rozhraní Bluetooth.
- 3 Na jiném zařízení vyhledejte vaše zařízení a spárujte je. Ujistěte se, že jste aktivovali funkci Bluetooth a nastavení viditelnosti.

## Bluetooth

Zde se naučíte vyměňovat data nebo mediální soubory s jinými zařízeními prostřednictvím rozhraní Bluetooth.



- Společnost Samsung nenese zodpovědnost za případnou ztrátu, zachycení nebo zneužití dat odeslaných nebo přijatých pomocí funkce Bluetooth.
- Vždy se přesvědčte, že zařízení, se kterými sdílíte a vyměňujete data, jsou důvěryhodná a řádně zabezpečená. Pokud se mezi zařízeními nacházejí překážky, může být provozní dosah snížen.
- Některá zařízení, obzvláště ta, která nejsou testována nebo schválena společností Bluetooth SIG, nemusí být se zařízeními kompatibilní.

### » Aktivace funkce Bluetooth

V seznamu aplikací vyberte možnost **Nastavení** a poté možnost **Vyp** v části **Bluetooth**.

### » Vyhledání a spárování s jiným zařízením

1 V seznamu aplikací vyberte možnost **Nastavení** → **Bluetooth** → **Hledat zařízení**.

2 Vyberte zařízení.

3 Výběrem možnosti **OK** porovnejte kódy Bluetooth PIN mezi dvěma zařízeními. Nebo zadejte kód Bluetooth PIN a vyberte možnost **OK**.

Až majitel druhého zařízení přijme připojení nebo zadá stejný kód PIN, spárování bude dokončeno. Pokud párování proběhne úspěšně, zařízení automaticky vyhledá dostupné služby.



Některá zařízení, zejména sluchátka nebo sady handsfree do automobilu, mají pevný kód Bluetooth PIN, například 0000. Pokud druhé zařízení vyžaduje kód PIN, je třeba ho zadat.



## » Odeslání dat prostřednictvím rozhraní Bluetooth

- 1 Vyberte soubor nebo položku z příslušné aplikace.
- 2 Vyberte možnost zaslání dat přes funkci Bluetooth.



Způsob výběru možnosti se může lišit podle typu dat.

- 3 Vyhledejte zařízení Bluetooth a spárujte je.

## » Příjem dat prostřednictvím rozhraní Bluetooth

- 1 V seznamu aplikací vyberte možnost **Nastavení** → **Bluetooth** a poté zaškrtněte políčko vedle vašeho zařízení.



Chcete-li vybrat dobu, po kterou bude zařízení viditelné, vyberte možnost  → **Časový limit viditelnosti**.

- 2 Po zobrazení výzvy vyberte možnost **OK** a porovnejte kódy Bluetooth PIN nebo zadejte kódy Bluetooth PIN a vyberte možnost **OK** (je-li to nutné).
- 3 Výběrem možnosti **Přij.** potvrďte, že si přejete data přijmout.

Přijatá data budou uložena do složky bluetooth. Pokud přijmete kontakt, automaticky se uloží do adresáře.

## GPS

Vaše zařízení je vybaveno přijímačem GPS (Global Positioning System). Naučte se aktivovat služby hledání polohy a používat další funkce GPS.

Abyste dosáhli lepšího signálu GPS, nepoužívejte zařízení v těchto podmínkách:

- mezi budovami, v tunelech nebo v podzemních průchodech či uvnitř budov,
- za špatného počasí,
- v blízkosti pole vysokého napětí nebo elektromagnetického pole,
- ve vozidlech se sluneční clonou.

 Při používání funkcí GPS se nedotýkejte oblasti antény ani ji nepřekrývejte rukama nebo jinými předměty.

 Dostupnost této funkce závisí na vaší oblasti a poskytovateli služeb.

## » Aktivace služby pro zjišťování polohy

Chcete-li získávat informace o poloze a hledat v mapách, je třeba aktivovat službu pro zjišťování polohy.

- 1 V seznamu aplikací vyberte možnost **Nastavení** → **Služby pro zjišť. polohy**.
- 2 Změňte následující možnosti:

Možnost	Funkce
Použit bezdrátové sítě	Nastavení použití bezdrátové sítě Wi-Fi anebo mobilních sítí pro určení vaší polohy.  Používání mobilních sítí může být dodatečně zpoplatněno.
Použit satelity GPS	Nastavení použití satelitů GPS k vyhledání polohy.
Uř. polohy a hled. na Google	Nastavení použití vaší aktuální polohy pro vyhledávání a další služby společnosti Google.

# Připojení VPN

V této části se naučíte vytvářet virtuální soukromé sítě (VPN) a bezpečně se k nim prostřednictvím Internetu připojovat.



- Toto zařízení je již nakonfigurováno pro přístup k Internetu. Pokud máte potíže s přístupem na Internet, je třeba připojení upravit. Pokud si nejste jisti, jaké informace máte zadat, požádejte o pomoc správce sítě VPN.
- Aby bylo možné tuto funkci použít, je třeba aktivovat funkci uzamknutí obrazovky.

## » Nastavení profilu VPN

- 1 V seznamu aplikací vyberte možnost **Nastavení** → **Další...** → **VPN** → **Přidat síť VPN**.
- 2 Změňte následující možnosti:

Možnost	Funkce
Jméno	Zadání názvu serveru VPN.
Typ	Výběr typu sítě VPN.
Adresa serveru	Zadání adresy IP serveru VPN.
Utajení L2TP	Zadání hesla L2TP klíče.
Identifikátor IPsec	Zadání uživatelského jména.
Sdílený klíč IPsec	Zadání předsdíleného bezpečnostního klíče.
Uživatelský certifikát IPsec	Výběr uživatelského certifikátu, který bude využívat server VPN k vaší identifikaci. Můžete importovat certifikát ze serveru VPN nebo jej stáhnout z Internetu.

Možnost	Funkce
Certifikát CÚ IPSec	Výběr certifikátu oprávnění (CA), který bude využívat server VPN k vaší identifikaci. Můžete importovat certifikát ze serveru VPN nebo jej stáhnout z Internetu.
Certifikát serveru IPSec	Výběr certifikátu serveru, který bude využívat server VPN k vaší identifikaci. Můžete importovat certifikát ze serveru VPN nebo jej stáhnout z Internetu.
Šifrování PPP (MPPE)	Nastavení šifrování dat před jejich odesláním na server VPN.
Zobrazit rozšířené možnosti	Nastavení změny rozšířených nastavení sítě.



Dostupné možnosti se mohou lišit podle typu sítě VPN.

3 Po skončení vyberte možnost **Uložit**.

## » Připojení k soukromé síti

- 1 V seznamu aplikací vyberte možnost **Nastavení** → **Další...** → **VPN**.
- 2 Vyberte soukromou síť.
- 3 Zadejte uživatelské jméno a heslo a poté vyberte možnost **Připojit**.

# Nástroje

## Upozornění

Naučte se nastavit a ovládat upozornění na důležité události.

### » Nastavení upozornění

- 1 V seznamu aplikací vyberte možnost **Upozornění**.
- 2 Vyberte možnost **+**.
- 3 Nastavte podrobnosti upozornění.
- 4 Po skončení vyberte možnost **Hotovo**.



Chcete-li upozornění deaktivovat, vyberte ikonu hodin vedle upozornění. Chcete-li upozornění odstranit, vyberte možnost **🗑️**.

### » Vypnutí upozornění



Když zvoní budík:

- Upozornění vypnete výběrem možnosti **🔴** a přetažením prstu mimo velký kruh.
- Zvuk upozornění na dobu odložení vypnete výběrem možnosti **🕒** a přetažením prstu mimo velký kruh.

## Kalkulačka

Zde se naučíte provádět pomocí zařízení různé výpočty.

### » Provedení výpočtu

- 1 V seznamu aplikací vyberte možnost **Kalkulačka**.
  - 2 Pomocí tlačítek na obrazovce provádějte základní výpočty.
-  Otočením zařízení do zobrazení na šířku můžete používat vědeckou kalkulačku. Pokud jste otáčení displeje při otáčení zařízení deaktivovali, vyberte možnost  → **Vědecká kalkulačka**.

### » Zobrazení historie výpočtů

- 1 V seznamu aplikací vyberte možnost **Kalkulačka**.
- 2 Proveďte výpočet.
- 3 Výběrem možnosti  skryjte klávesnici kalkulačky. Zobrazí se historie výpočtů.

## Stážené položky

Zde se dozvíte, jak otevřít a spravovat stažené protokoly z webu nebo e-mailu.

- 1 V seznamu aplikací vyberte možnost **Stážené položky**.
- 2 Vyberte kategorii stahování.
- 3 Pokud chcete otevřít stažený soubor, vyberte protokol. Chcete-li záznam vymazat, zaškrtněte políčko a vyberte možnost .

## Moje soubory

V této části se naučíte otevírat různé typy souborů uložených v zařízení.

### » Podporované formáty souborů



Vaše zařízení podporuje následující formáty souborů:

Typ	Formát
Obrázek	bmp, gif, jpg, png
Video	avi, 3gp/mp4, wmv, flv, mkv, webm (Codec: MPEG4, H.264, H.263, VC-1, DivX®, VP8, WMV7/8, Sorenson Spark, DivX3.11, MP43)
Hudba	flac, mp3, wma, aac, ogg, amr, wav, mid, xmf, imy (Codec: MP3, AMR-NB/WB, AAC/AAC+/eAAC+, WMA, OGG (Vorbis), FLAC, AC-3)
Zvuk	amr-nb/wb, wav, mid, midi, xmf, mxmf, i-melody (imy), sp-midi, rtttl/rtx, ota
Jiné	doc, docx, pdf, ppt, pptx, txt, xls, xlsx, htm, html, vcf, vcs, vnt











- Některé formáty souborů nejsou v závislosti na softwaru zařízení podporovány.
- Pokud velikost souboru překročí velikost dostupné paměti, může při otevírání souboru dojít k chybě.

### » Zobrazení souboru

- 1 V seznamu aplikací vyberte možnost **Moje soubory**.
- 2 Vyberte složku.
  - O úroveň výše v adresáři souborů přejdete výběrem možnosti .
  - Pokud se chcete vrátit do domovského adresáře, vyberte možnost .
- 3 Vyberte soubor.

V seznamu složek máte k dispozici následující možnosti:

- Chcete-li vyhledat soubory uložené v zařízení, vyberte možnost .
- Chcete-li zobrazit soubory jako miniatury, vyberte možnost .
- Složky pro správu souborů můžete vytvořit výběrem možnosti .
- Chcete-li změnit nastavení správce souborů, vyberte možnost  → **Nastavení**.
- Chcete-li soubory a složky třídit, vyberte rozevírací nabídku **Jméno** a poté vyberte požadovanou možnost.
- Chcete-li soubor odeslat ostatním, zaškrtněte políčko a vyberte možnost .
- Chcete-li soubory nebo složky zkopírovat do jiné složky souborů, zaškrtněte políčko a vyberte možnost  nebo .
- Chcete-li soubory nebo složky vymazat, zaškrtněte políčko a vyberte možnost .
- Chcete-li název souboru nebo složky změnit, zaškrtněte políčko a vyberte možnost  → **Přejmenovat**.
- Chcete-li zobrazit podrobnosti o souboru nebo složce, zaškrtněte políčko a vyberte možnost  → **Podrobnosti**.

## Polaris Office

Zde se naučíte pomocí zařízení vytvářet nebo zobrazovat dokumenty.



Dostupnost této funkce závisí na vaší oblasti a poskytovateli služeb.

### » Vytvoření dokumentu

- 1 V seznamu aplikací vyberte možnost **Polaris Office**.
- 2 Vyberte možnost  → typ dokumentu.
- 3 Vyberte šablonu (je-li třeba).
- 4 Vytvořte dokument.









- 5 Po skončení vyberte možnost  → **Uložit jako**.
- 6 Zadejte název dokumentu a vyberte umístění v paměti, kam chcete dokument uložit, a poté vyberte možnost **Uložit**.

## » Otevření dokumentu

- 1 V seznamu aplikací vyberte možnost **Polaris Office**.
- 2 Vyberte možnost **prohlížeč** → soubor dokumentu.  
Chcete-li otevřít naposledy použitý soubor, vyberte soubor v části **Naposledy používané dokumenty**.
- 3 Zobrazte dokument.

V zobrazení dokumentů máte k dispozici následující možnosti:

- Chcete-li dokument přiblížit nebo oddálit, položte dva prsty na obrazovku a pomalu je roztáhněte nebo spojte.
- Poslední činnost zrušíte výběrem možnosti .
- Poslední činnost zopakujete výběrem možnosti .
- Chcete-li do dokumentu přidat položku, vyberte možnost .
- Chcete-li otevřít panel nástrojů pro úpravy, vyberte možnost .
- Text v textovém dokumentu můžete vyhledat výběrem možnosti .
- Pokud chcete používat další možnosti dokumentu, vyberte možnost .





Dostupné možnosti se mohou lišit podle typu dokumentu.

## » Správa dokumentů online

- 1 V seznamu aplikací vyberte možnost **Polaris Office**.
- 2 Vyberte možnost **Clouds** → **Přidat účet** → služba cloud.
- 3 Zadejte e-mailovou adresu a heslo pro přístup k účtu a poté vyberte možnost **OK**.
- 4 Prohlížejte si a spravujte vaše dokumenty na serveru.

## Vyhledávání

V této části se naučíte hledat data v zařízení nebo informace na Internetu.



- 1 V seznamu aplikací vyberte možnost **Vyhledávání**.
- 2 Zadejte klíčové slovo a vyberte možnost .  
Chcete-li data hledat hlasem, vyberte možnost  a vyslovte klíčové slovo do mikrofonu zařízení.
- 3 Vyberte výsledek hledání.

## Sada SIM Toolkit

Můžete používat různé další služby, které nabízí váš poskytovatel služeb. V závislosti na kartě SIM nebo USIM může být tato aplikace k dispozici, ale jinak značená. V seznamu aplikací vyberte možnost **SIM Toolkit**.

## Světový hodiny

Zde se naučíte zobrazovat čas v jiné oblasti a nastavovat na displeji světové hodiny.

- 1 V seznamu aplikací vyberte možnost **Sv. hodiny** → .
- 2 Zadejte jméno města nebo vyberte město na mapě.
- 3 Vyberte možnost .

 Chcete-li použít letní čas, klepněte a podržte hodiny a poté vyberte možnost **Nastavení letního času**.

# Nastavení

## Zobrazení možností nastavení

- 1 V seznamu aplikací vyberte možnost **Nastavení**.
- 2 Vyberte kategorii nastavení a poté požadovanou možnost.

## Wi-Fi

Aktivace funkce Wi-Fi pro připojení k přístupovému bodu sítě Wi-Fi a přístup na Internet nebo k jiným síťovým zařízením.

## Bluetooth

Aktivace funkce Bluetooth pro výměnu informací na krátké vzdálenosti.

## Použití dat

Umožňuje sledovat množství použitých dat a přizpůsobit nastavení pro omezení.

- **Mobilní data:** Nastavení používání datového připojení k libovolné mobilní síti.
- **Nastavit limit mobilních dat:** Nastavení limitu využití mobilních dat.
- **Cyklus použití dat:** Změna nastavení cyklu omezení.

## Další...

Změna nastavení pro řízení připojení k jiným zařízením nebo sítím.

### » Režim Letadlo

Aktivace režimu Letadlo k zakázání všech bezdrátových funkcí ve vašem zařízení. Budete moci používat pouze funkce nevyužívající připojení k síti.

### » Kies prostřednictvím Wi-Fi

Připojení zařízení k aplikaci Samsung Kies přes síť Wi-Fi.

### » VPN

Nastavení a správa virtuálních soukromých sítí (VPN).

### » Sdílení příp. a př. akt. bod

- **Sdílení internetového připojení přes USB:** V této části se naučíte používat vaše zařízení jako bezdrátový modem navázáním připojení USB k počítači.
- **Přenosný aktivní bod Wi-Fi:** Naučte se používat zařízení jako bezdrátový přístupový bod pro jiná zařízení.
- **Sdílení připojení Bluetooth:** Aktivace funkce sdílení internetového připojení před rozhraní Bluetooth pro sdílení mobilní sítě s počítači prostřednictvím funkce Bluetooth.
- **Nápověda:** Zobrazení informací o používání funkcí sdílení internetového připojení.

### » Wi-Fi Direct

Aktivace funkce Wi-Fi Direct pro připojení dvou zařízení prostřednictvím sítě Wi-Fi bez nutnosti vyžadování přístupového bodu.

## » Mobilní síť

- **Použit datové pakety:** Nastavení používání datového připojení k libovolné mobilní síti.
- **Datový roaming:** Nastavení používání datového připojení při roamingu.
- **Názvy přístupových bodů:** Výběr názvu přístupového bodu (APN) pro mobilní síť. Názvy APN lze přidávat nebo upravovat. Chcete-li nastavení APN obnovit na výchozí tovární hodnoty, vyberte možnost  → **Obnovit výchozí nastavení.**
- **Režim sítě:** Výběr typu sítě.
- **Síťoví operátoři:**
  - **Vyhledávat síť:** Vyhledání a výběr sítě.
  - **Vybrat automaticky:** Nastavení výběru první dostupné sítě.

## Zvuk

Změna nastavení pro různé zvuky zařízení.

- **Hlasitost:** Nastavení hlasitosti pro různé zvuky zařízení.
- **Tichý režim:** Aktivace tichého režimu, nastavení vibrací zařízení nebo ztlumení všech zvuků kromě zvuků médií a tónů upozornění.
- **Vyzváněcí tón telefonu:** Výběr vyzvánění pro příchozí hovory.
- **Vibrace zařízení:** Přidání nebo zvolení typu vibrací.
- **Výchozí oznamování:** Výběr vyzváněcího tónu upozornění na události.
- **Zvuk a vibrace:** Nastavení přístroje k upozorňování na příchozí hovory pomocí vibrací a vyzvánění zároveň.
- **Tóny tlačítek:** Nastavení zvuků zařízení při zadávání čísel na obrazovce volání.

- **Zvuky tlačítek:** Nastavení zvuků zařízení při výběru aplikace nebo možnosti.
- **Zvuk zamknutí displeje:** Nastavení zvuku zařízení při zamykání nebo odemykání dotykového displeje.

## Pozadí

- **Domovská obrazovka:** Výběr obrázku na pozadí domovské obrazovky.
- **Zamknout displej:** Výběr obrázku na pozadí uzamknuté obrazovky.
- **Dom. a zamknutá obrazovka:** Výběr obrázku na pozadí domovské obrazovky a uzamknuté obrazovky.

## Zamknout displej

- **Hodiny:** Nastavení zobrazení hodin na uzamknuté obrazovce.
- **Duální hodiny:** Nastavení zobrazení duálních hodin na uzamknuté obrazovce.
  - **Nastavit domovské město:** Výběr města pro domácí hodiny.

## Zobrazit

Změna nastavení pro ovládání displeje a podsvícení zařízení.

- **Jas:** Nastavení jasu displeje.
- **Automaticky otočit displej:** Nastavení automatického otáčení rozhraní při otočení zařízení.
- **Časový limit displeje:** Výběr prodlevy, než zařízení vypne podsvícení displeje.
- **Styl písma:** Změna typu písma zobrazovaného textu.
- **Velikost písma:** Změna velikosti písma pro vytváření nebo zobrazení položek v aplikacích.

## Úsporný režim

Aktivace úsporného režimu. Chcete-li změnit následující nastavení úsporného režimu, je třeba úsporný režim deaktivovat.

- **Úsporný režim procesoru:** Nastavení omezení využívání některých systémových zdrojů zařízení.
- **Úsporný režim displeje:** Nastavení snížení jasu displeje zařízení.
- **Barva pozadí:** Nastavení snížení jasu barvy pozadí e-mailu v zařízení.
- **Informace o úsporném režimu:** Zobrazení informací o šetření baterie.

## Úložiště

Zobrazení informací v paměti pro zařízení a paměťovou kartu. Paměťovou kartu je také možné naformátovat.



Zformátováním paměťové karty se z ní trvale odstraní veškerá data.



Skutečná dostupná kapacita vnitřní paměti je nižší než uvedená kapacita, protože část paměti zabírá operační systém a výchozí aplikace.

## Baterie

Zobrazení množství energie baterie spotřebovávané zařízením.

## Aplikace

Zobrazení a správa aplikací v zařízení.

## Účty a synchronizace

Změna nastavení funkce automatické synchronizace nebo správy synchronizace účtů.

## Služby pro zjišť. polohy

Změna nastavení služeb pro zjišťování polohy.

- **Použít bezdrátové sítě:** Nastavení použití bezdrátové sítě Wi-Fi nebo mobilních sítí pro určení vaší polohy.
- **Použít satelity GPS:** Nastavení použití satelitů GPS k vyhledání polohy.
- **Urč. polohy a hled. na Google:** Nastavení použití vaší aktuální polohy pro vyhledávání a další služby společnosti Google.

## Zabezpečení

Změna nastavení zabezpečení zařízení.

- **Zámek displeje:** Aktivace funkce zámku displeje.
- **Info o majiteli:** Zadání informací, které se mají zobrazovat na uzamknuté obrazovce.
- **Šifrovat zařízení:** Nastavení hesla k šifrování dat uložených v zařízení. Heslo je třeba zadat při každém zapnutí zařízení.



Před aktivací tohoto nastavení je třeba dobít baterii, protože šifrování dat může trvat déle než hodinu.

- **Šifrovat SD kartu:**
  - **Šifrovat SD kartu:** Nastavení šifrování souborů při jejich uložení na paměťovou kartu.
  - **Úplné šifrování:** Nastavení šifrování všech souborů na paměťové kartě.
  - **Kromě multimediálních souborů:** Nastavení šifrování všech souborů na paměťové kartě kromě mediálních souborů.





Pokud obnovíte výchozí tovární hodnoty zařízení, když je toto nastavení aktivní, nebude zařízení moci šifrované soubory číst. Před resetováním zařízení toto nastavení deaktivujte.

- **Dálkové ovládání:** Nastavení dálkového ovládání zařízení prostřednictvím Internetu v případě ztráty nebo krádeže zařízení.
- **Upoz. na změnu SIM karty:** Aktivace funkce Najít moje mobilní zařízení.
- **Webová str. SamsungDive:** Přístup k webové stránce SamsungDive pro registraci účtu Samsung.
- **Nastavte zámek SIM karty:**
  - **Zamknout SIM kartu:** Nastavení zamknutí karty SIM nebo USIM. Chcete-li zařízení používat s kartou SIM nebo USIM, je třeba zadat kód PIN.
  - **Změnit PIN kód SIM karty:** Změna kódu PIN dodaného s kartou SIM nebo USIM.
- **Viditelná hesla:** Nastavení zobrazování hesel při psaní.
- **Správci zařízení:** Zobrazení správců, které jste pro zařízení schválili. Správcům zařízení můžete dovolit používat na vašem zařízení nové zásady.
- **Neznámé zdroje:** Nastavení stahování aplikací z libovolných zdrojů. Pokud tuto volbu nevyberete, budete moci stahovat aplikace pouze z Obchod Play.
- **Důvěryhodné přihlašovací údaje:** Nastavení používání certifikátů a přihlašovacích údajů k zajištění bezpečného používání aplikací.
- **Instalovat z paměti zařízení:** Instalace šifrovaných certifikátů uložených na paměťové kartě.
- **Vymazat přihlašovací údaje:** Odstranění přihlašovacích údajů ze zařízení a obnovení hesla.

# Jazyk a zadávání

Změna nastavení jazyků a zadávání textu.

## » Jazyk

Výběr jazyka zobrazení.

## » Výchozí

Výběr metody zadávání textu.

## » Hlasové zadávání textu Google

Aktivace funkce hlasového zadání Google pro zadávání textu hlasem. Chcete-li změnit nastavení hlasového zadávání, vyberte možnost .

- **Výběr jazyků vstupu:** Výběr jazyka zadávání pro funkci rozpoznávání hlasu od společnosti Google.
- **Blokovat pohoršující slova:** Nastavení funkce bránění rozpoznávání nevhodných slov v hlasovém zadání.

## » Klávesnice Samsung

Chcete-li změnit nastavení klávesnice Samsung, vyberte možnost .

- **Jazyk zadávání:** Výběr jazyka zadávání pro použití s klávesnicí.
- **Prediktivní zadávání textu:** Aktivace režimu XT9 pro prediktivní zadávání slov na základě vašeho zadání a zobrazených návrhů slov.
- **Hlasový vstup:** Aktivace funkce hlasového zadání pro zadávání textu hlasem.

- **Aut. velká p. na začátku:** Automatické nastavení prvního velkého písmene na začátku věty.
- **Automatická tečka:** Nastavení zařízení na vložení tečky po dvojitým klepnutí na mezerník.
- **Zvuk tlačítek:** Nastavení zvuku zařízení při dotyku tlačítek.
- **Kurz:** Zobrazení kurzu k používání klávesnice Samsung.
- **Obnovit nastavení:** Obnovení nastavení klávesnice Samsung na výchozí tovární hodnoty.

## » Hledání hlasem

- **Jazyk:** Výběr jazyka pro funkci rozpoznávání hlasu od společnosti Google.
- **Bezpečné vyhledávání:** Výběr úrovně filtrování explicitního textu a obrázků ve výsledcích hlasového hledání.
- **Blokovat pohoršující slova:** Nastavení skrytí nevhodných slov z výsledků hlasového hledání.

## » Výstup převodu textu na řeč

- **Preferovaný modul TTS:** Výběr modulu pro syntézu řeči. Chcete-li změnit nastavení modulů syntézy řeči, vyberte možnost .
- **Rychlost mluvení:** Výběr rychlosti funkce TTS.
- **Poslechnout si příklad:** Poslech příkladu mluveného textu.
- **Režim Vozidlo:** Aktivace režimu řízení (Driving mode) pro zvuková oznámení podrobností o událostech.

## » Rychlost ukazatele

Nastavení rychlosti ukazatele pro myš nebo dotykovou podložku připojenou k zařízení.

## Záloha a obnovení

Změna nastavení pro správu nastavení a dat.

- **Zálohovat moje data:** Nastavení zálohování nastavení a dat aplikací na server Google.
- **Zálohovat účet:** Nastavení nebo úprava účtu Google pro zálohování.
- **Automatické obnovení:** Nastavení obnovení nastavení a dat aplikací v případě nutnosti přeinstalace aplikace.
- **Obnovit tovární data:** Resetování nastavení na výchozí tovární hodnoty a vymazání veškerých vašich dat.

## Dok

**Zvuk doku:** Nastavení přehrávání zvuku při připojení zařízení k doku nebo při odpojení zařízení od doku.

## Datum a čas

Změna nastavení zobrazení data a času na zařízení.



Pokud se baterie zcela vybita nebo je vyjmuta ze zařízení, čas a datum se resetují.

- **Automatická aktualizace data a času:** Nastavení příjmu informace o čase ze sítě a automatické aktualizace data a času.
- **Automatické časové pásmo:** Nastavení příjmu informací o časovém pásmu ze sítě při přechodu mezi časovými pásmy.
- **Nastavit datum:** Ruční nastavení data.
- **Nastavit čas:** Ruční nastavení času.

- **Vybrat časové pásmo:** Výběr časového pásma.
- **Použít 24hodinový formát:** Nastavení zobrazení času ve 24hodinovém nebo 12hodinovém formátu.
- **Vyberte formát data:** Výběr formátu data.

## Usnadnění

Služby usnadnění jsou speciální funkce pro osoby s tělesným hendikepem. Změna nastavení pro zlepšení přístupu k rozhraní a funkcím zařízení.

- **Automaticky otočit displej:** Nastavení automatického otáčení rozhraní při otočení zařízení.
- **Vyslovovat hesla:** Nastavení hlasitého čtení hesel zadávaných na webových stránkách pomocí klávesnice TalkBack.
- **Vypínačem ukončíte hovor:** Nastavení možnosti ukončit hovor stisknutím vypínače.
- **Zástupce usnadnění:** Přidání zástupce k nastavení usnadnění, která se zobrazí po stisknutí a podržení vypínače.
- **Časový limit displeje:** Výběr prodlevy, než zařízení vypne podsvícení displeje.
- **TalkBack:** Aktivace klávesnice TalkBack, která nabízí hlasovou zpětnou vazbu.
- **Instalovat webové skripty:** Nastavení aplikací na instalaci webových skriptů, díky kterým je obsah webu lépe přístupný.
- **Velikost písma:** Změna velikosti písma v aplikacích kalendáře, e-mailu, adresáře a poznámek.
- **Mono zvuk:** Aktivace monofonního zvuku při poslechu zvuku s jedním sluchátkem.
- **Zpoždění klepnutí a podržení:** Nastavení času pro rozpoznání klepnutí a podržení na obrazovce.

## Vývojářské možnosti

Změna nastavení pro vývoj aplikací.

- **Ladění USB:** Aktivace režimu ladění USB pro připojení zařízení k počítači pomocí kabelu USB.
- **Vývojářské ID zařízení:** Zobrazení vývojářského ID zařízení.
- **Povolit fiktivní polohy:** Umožnění odesílání údajů o fiktivní poloze a službách do Správce umístění za účelem testování.
- **Heslo pro zálohování do počítače:** Nastavení hesla pro zabezpečení zálohovaných dat.
- **Přesný režim:** Nastavení blikání displeje při dlouhých operacích aplikací.
- **Zobrazit polohu ukazatele:** Nastavení zobrazení souřadnic a tras ukazatele při dotyku displeje.
- **Zobrazit dotyky:** Nastavení zobrazení ukazatele při dotyku displeje.
- **Zobrazit aktual. displeje:** Nastavení blikání oblastí displeje při aktualizaci.
- **Zobr. využití procesoru:** Nastavení výpisu všech aktivních procesů.
- **Vynutit vykreslování GPU:** Nastavení používání 2D hardwarové akcelerace ke zlepšení grafického výkonu.
- **Měřítko animace okna:** Výběr rychlosti otevírání a zavírání místních oken.
- **Měřítko animace přechodu:** Výběr rychlosti přepínání obrazovek.

- **Nezachovat aktivity:** Nastavení ukončení aplikace při spuštění nové aplikace.
- **Omezit procesy na pozadí:** Nastavení omezení počtu procesů, které mohou běžet na pozadí.
- **Zobr. všechny neodp. apl.:** Nastavení upozornění na nereagující aplikace, které jsou spuštěny na pozadí.

## O zařízení

Zobrazení informací o zařízení, jako je číslo modelu a verze.



Aktualizace firmwaru si můžete stáhnout a nainstalovat prostřednictvím služby FOTA (firmware over-the-air). Aktualizace firmwaru můžete zkontrolovat výběrem možnosti **Aktualizace softwaru** → **Aktualizovat**.

# Řešení problémů

**Když zařízení zapnete, nebo při jeho používání, budete vyzváni k zadání jednoho z následujících kódů:**

Kód	Zkuste problém vyřešit takto:
Heslo	Když je aktivní funkce zámek zařízení, musíte zadat heslo, které jste pro zařízení nastavili.
PIN	Při prvním použití zařízení, nebo když je nutné zadat kód PIN, musíte zadat kód PIN dodaný s kartou SIM nebo USIM. Tuto funkci můžete vypnout pomocí možnosti <b>Zamknout SIM kartu</b> .
PUK	Karta SIM nebo USIM je zablokována – obvykle kvůli opakovanému zadání nesprávného kódu PIN. Musíte zadat kód PUK, který jste obdrželi od poskytovatele služeb.
PIN2	Při otevření menu vyžadujícího PIN2 musíte zadat kód PIN2 dodaný s kartou SIM nebo USIM. Bližší informace získáte od svého poskytovatele služeb.

**Na zařízení se zobrazují chybové zprávy sítě nebo servisu.**

- Pokud se nacházíte v oblasti se slabým signálem nebo příjmem, může dojít ke ztrátě signálu. Přesuňte si na jiné místo a zopakujte akci.
- Pokud nemáte předplatné, nemusí být některé možnosti k dispozici. Další podrobnosti vám sdělí poskytovatel služeb.



## Dotykový displej reaguje pomalu nebo nesprávně.

Pokud má vaše zařízení dotykový displej a tento nereaguje správně, vyzkoušejte následující postupy:

- Odstraňte z dotykového displeje všechny ochranné fólie. Ochranné fólie může zařízení bránit v rozpoznání vašeho zadání. Proto nejsou pro zařízení s dotykovými displeji doporučovány.
- Při klepání na dotykový displej mějte vždy čisté a suché ruce.
- Restartujte zařízení, čímž odstraníte jakékoli dočasné softwarové chyby.
- Zkontrolujte, zda je software zařízení upgradován na nejnovější verzi.
- Pokud je dotykový displej poškrabáný nebo jinak poškozený, je třeba odnést zařízení do servisního střediska Samsung.

## Zařízení se zasekává nebo má závažné chyby.

Pokud se zařízení zasekává nebo samo zavěšuje, je třeba zavřít aplikace nebo zařízení resetovat, aby se obnovila jeho funkčnost. Pokud zařízení stále nereaguje nebo pokud došlo k zamrznutí aplikace, ukončete aplikaci pomocí správce úloh. Pokud se vaše zařízení zaseklo a neodpovídá, stiskněte a podržte vypínač po dobu 8–10 sekund.

Pokud tento problém přetrvává, provedte obnovení na tovární data. V seznamu aplikací vyberte možnost **Nastavení** → **Záloha a obnovení** → **Obnovit tovární data** → **Resetovat zařízení** → **Odstranit vše**.

## Hovory jsou přerušovány.

Nacházíte-li se v oblasti se slabým signálem nebo špatným příjmem, můžete ztratit spojení se sítí. Přejděte na jiné místo a zkuste to znovu.

## **Odchozí hovory nejsou spojovány.**

- Zkontrolujte, zda jste stiskli tlačítko pro vytočení.
- Zkontrolujte, zda jste se připojili ke správné celulární síti.
- Zkontrolujte, zda jste pro volané telefonní číslo nenastavili blokování hovorů.

## **Příchozí hovory nejsou spojovány.**

- Zkontrolujte, zda je zařízení zapnuté.
- Zkontrolujte, zda jste se připojili ke správné celulární síti.
- Zkontrolujte, zda jste pro toto telefonní číslo nenastavili blokování hovorů.

## **Druhá strana vás během hovoru neslyší.**

- Zkontrolujte, zda nezakrýváte vestavěný mikrofon.
- Ujistěte se, že je mikrofon blízko vašich úst.
- Používáte-li sluchátka, zkontrolujte, zda jsou správně připojena.

## **Špatná kvalita zvuku.**

- Zkontrolujte, zda nezakrýváte vnitřní anténu zařízení.
- Nacházíte-li se v oblasti se slabým signálem nebo špatným příjmem, můžete ztratit příjem. Přejděte na jiné místo a zkuste to znovu.

## **Při volání ze seznamu kontaktů se hovor nespojí.**

- Zkontrolujte, zda je v seznamu kontaktů uloženo správné číslo.
- V případě potřeby číslo zadejte a uložte znovu.
- Zkontrolujte, zda jste pro vytáčené telefonní číslo nenastavili blokování hovorů.

## **Zařízení pípá a ikona baterie je prázdná.**

Baterie je vybitá. Nabijte baterii, poté pokračujte v používání zařízení.

## **Baterie se nenabíjí správně nebo se zařízení vypíná.**

Pokud se baterie již zcela nenabíjí, je třeba ji vyměnit za novou. Zařízení odevzdejte do místního servisního střediska Samsung.

## **Zařízení je při dotyku horké.**

Při používání aplikací, které vyžadují vyšší výkon, nebo při používání aplikací v zařízení po delší dobu, může být zařízení na dotyk horké. To je normální a nemělo by to mít žádný vliv na životnost ani výkon zařízení.

## **Při spuštění fotoaparátu se zobrazují chybové zprávy.**

Aby bylo možné používat fotoaparát, zařízení musí mít dostatek paměti a napětí baterie. Pokud se při spuštění fotoaparátu zobrazují chybové zprávy, vyzkoušejte následující kroky:

- Nabijte baterii.
- Uvolněte část paměti přesunutím souborů do počítače nebo odstraněním souborů ze zařízení.
- Restartujte zařízení. Pokud potíže s fotoaparátem po vyzkoušení těchto kroků stále přetrvávají, obraťte se na servisní středisko Samsung.

## **Při otevírání hudebních souborů se zobrazují chybové zprávy.**

Některé hudební soubory se nemusí v zařízení z různých důvodů přehrávat. Pokud se při otevírání hudebních souborů v zařízení zobrazují chybové zprávy, vyzkoušejte následující kroky:

- Uvolněte část paměti přesunutím souborů do počítače nebo odstraněním souborů ze zařízení.
- Ověřte, zda není hudební soubor chráněn technologií DRM (Digital Rights Management). Pokud je soubor chráněn technologií DRM, ověřte, zda máte příslušnou licenci nebo kód k přehrávání souboru.
- Zkontrolujte, zda vaše zařízení podporuje typ daného souboru.

## **Nelze vyhledat jiné zařízení Bluetooth.**

- Zkontrolujte, zda je ve vašem zařízení zapnuta funkce Bluetooth.
- Zkontrolujte, zda je funkce Bluetooth zapnuta na zařízení, ke kterému se chcete připojit, je-li to nutné.
- Zkontrolujte, že se vaše a jiné zařízení Bluetooth nachází v maximálním dosahu sítě Bluetooth (10 m).

Pokud výše uvedené kroky problém nevyřeší, obraťte se na servisní středisko Samsung.

## **Při připojení zařízení k počítači nelze navázat spojení.**

- Přesvědčte se, zda je vámi používaný kabel USB se zařízením kompatibilní.
- Zkontrolujte, zda jsou v počítači nainstalovány příslušné ovladače a že jsou aktuální.

# Bezpečnostní upozornění

Chcete-li zabránit zranění vás nebo jiných osob nebo poškození zařízení, před jeho použitím si přečtěte následující informace.

## Varování: Zabraňte úrazu elektrickým proudem, požáru nebo výbuchu

**Nepoužívejte poškozené elektrické kabely či zástrčky nebo uvolněné elektrické zásuvky**

**Nedotýkejte se napájecího kabelu mokřými rukama a neodpojujte nabíječku tažením za kabel**

**Neohýbejte či jinak nepoškozujte napájecí kabel**

**Během nabíjení zařízení nepoužívejte a nedotýkejte se jej mokřými rukama**

**Nezkratujte nabíječku**

**Dávejte pozor, abyste nabíječku nebo zařízení neupustili na zem nebo aby nedošlo k nárazu**

**Nabíjejte baterii pouze nabíječkami schválenými výrobcem**

**Nepoužívejte zařízení během bouřky**

Toto zařízení se může porouchat a může se zvýšit riziko úrazu elektrickým proudem.

**Při manipulaci a likvidaci zařízení a nabíječek postupujte opatrně**

- Používejte pouze nabíječky schválené společností Samsung určené pro vaše zařízení. Nekompatibilní nabíječky mohou způsobit vážné poranění nebo poškození zařízení.
- Zařízení nikdy nevhazujte do ohně. Při likvidaci použitých zařízení dodržujte všechna místní nařízení.
- Zařízení nikdy neumísťte na zařízení produkující teplo, jako jsou mikrovlnné trouby, kamna či radiátory. Baterie mohou v případě přehřátí explodovat.
- Zařízení nikdy nerozdrcujte ani neprorážejte. Dávejte pozor, abyste zařízení nevystavili vysokému vnějšímu tlaku, který může způsobit vnitřní zkrat a přehřátí.

## **Zařízení a nabíječky chraňte před poškozením**

- Nevystavujte zařízení příliš nízkým ani příliš vysokým teplotám.
- Extrémní teploty mohou způsobit deformaci zařízení, snížit kapacitu a životnost baterií či zařízení.
- Nikdy nepoužívejte poškozenou nabíječku.

## **Výstraha: Dodržujte veškerá bezpečnostní upozornění a předpisy při používání zařízení v oblastech s omezeními**

### **Nepoužívejte zařízení v blízkosti jiných elektronických zařízení**

Většina elektronických zařízení vysílá signály na rádiové frekvenci. Zařízení může být jinými elektronickými zařízeními rušeno.

### **Nepoužívejte zařízení v blízkosti kardiostimulátoru**

- Pokud možno, zařízení používejte ve vzdálenosti nejméně 15 cm od kardiostimulátoru - zařízení jej může rušit.
- Abyste minimalizovali případné rušení kardiostimulátoru, používejte zařízení na druhé straně těla, než se nachází kardiostimulátor.

### **Nepoužívejte zařízení v nemocnici či v blízkosti lékařského zařízení, které by mohlo být rušeno rádiovými signály**

Pokud používáte lékařské přístroje, obraťte se před použitím zařízení na výrobce přístroje, který vám poskytne informace o tom, zda bude mít radiofrekvenční záření vysílané zařízením na přístroj vliv.

### **Pokud používáte naslouchátko, obraťte se na jeho výrobce ohledně informací o možném rušení rádiovými signály**

Radiofrekvenční záření vysílané zařízením může způsobovat rušení některých naslouchátek. Před použitím zařízení se obraťte na výrobce, který vám sdělí, zda bude mít radiofrekvenční záření vysílané zařízením na vaše naslouchátko vliv.

### **Ve výbušném prostředí zařízení vypínejte**

- Ve výbušném prostředí se vždy řiďte příslušnými nařízeními, pokyny a symboly.
- Nepoužívejte zařízení u benzínových čerpadel (u čerpacích stanic) ani v blízkosti paliv či chemikálií.
- Neukládejte ani nepřevázejte hořlavé kapaliny, plyny nebo výbušné látky ve stejné části vozu jako zařízení, jeho díly či příslušenství.

## **Rozbušky, odpalovací oblasti**

Nacházíte-li se v odpalovací oblasti či v oblasti označené pokyny vyzývajícími k vypnutí „obousměrných rádií“ a „elektronických zařízení“, vypněte svůj mobilní telefon či jiné bezdrátové zařízení, abyste předešli vzájemnému rušení s odpalovacími pracemi.

## **Pokud se nacházíte v letadle, zařízení vypněte**

Zařízení může způsobovat rušení elektronických navigačních leteckých přístrojů.

## **Zařízení může způsobovat rušení automobilových přístrojů**

Funkčnost elektronických zařízení v automobilu může být poškozena kvůli radiofrekvenčnímu záření z vašeho zařízení. Více informací získáte u výrobce příslušného zařízení.

## **Řiďte se všemi bezpečnostními výstrahami a nařízeními týkající se používání mobilních zařízení při řízení motorového vozidla**

Při řízení je vaší hlavní prioritou věnovat se ovládání vozidla. Pokud je to zakázáno zákonem, nikdy při řízení nepoužívejte mobilní zařízení. S ohledem na bezpečnost svoji a ostatních se vždy řiďte zdravým rozumem a zapamatujte si následující doporučení:

- Seznamte se se tímto zařízením a jeho funkcemi usnadnění, jako jsou např. rychlá či opakovaná volba. Tyto funkce vám pomohou snížit množství času potřebné pro vytočení nebo příjem hovoru.
- Umístěte zařízení tak, abyste jej měli stále na dosah. Ujistěte se, že můžete bezdrátové zařízení používat, aniž přestali sledovat provoz na silnici. Pokud vám někdo volá v nevhodnou dobu, použijte k přijetí hovoru hlasovou schránku.
- Netelefonujte za hustého provozu či nebezpečných povětrnostních podmínek. Déšť, plískanice, sníh, led, ale také silný provoz mohou být nebezpečné.
- Za jízdy si nedělejte poznámky ani nehledejte telefonní čísla. Pořizování poznámek nebo listování kontakty odvádí pozornost od vaší hlavní povinnosti - bezpečné jízdy.
- Volejte s rozumem a vždy vyhodnoťte dopravní situaci. Vyřizujte hovory, když právě stojíte, nebo než se zařadíte do provozu. Zkuste si naplánovat hovory na dobu, kdy bude váš automobil v klidu.
- Nezapojte se do stresující nebo citově vypjaté konverzace; mohlo by to odvést vaši pozornost od řízení. Upozorněte osoby, s nimiž hovoříte, že právě řídíte automobil, a jestliže začne hovor odvádět vaši pozornost od provozu na silnici, ukončete jej.

- Použijte zařízení, budete-li potřebovat volat o pomoc. Při požáru, dopravní nehodě nebo naléhavých zdravotních obtížích vytočte místní tísňové číslo.
- Používejte toto mobilní zařízení, abyste v případě nouze zavolali pomoc ostatním. Stanete-li se svědky dopravní nehody, zločinu nebo jiné nebezpečné situace, kdy budou v ohrožení lidské životy, zavolejte na místní tísňové číslo.
- V případě potřeby (pokud se nenacházíte v nouzové situaci) kontaktuje silniční službu nebo zavolejte speciální asistenční službu. Když uvidíte porouchané vozidlo, které není nebezpečné pro ostatní provoz, nefunkční dopravní signalizaci, menší dopravní nehodu, při níž nebyl nikdo zraněn, či odcizené vozidlo, volejte silniční asistenci nebo jiné speciální netísňové číslo.

## Řádná péče a používání tohoto mobilního zařízení

### Udržujte zařízení v suchu

- Vlhkost a všechny typy kapalin mohou způsobit poškození součástí zařízení nebo elektronických obvodů.
- Zařízení nezapínejte, je-li mokré. Pokud je zařízení již zapnuté, vypněte jej a vyjměte okamžitě baterii (pokud se zařízení nevypíná či není možné vyjmout baterii, ponechte jej v tomto stavu). Poté jej ručníkem osušte a odevzdejte do servisního střediska.
- Kapaliny změni barvu štítku, který indikuje poškození vodou uvnitř zařízení. Dojde-li k poškození zařízení vodou, může být zrušena platnost záruky výrobce.

### Zařízení nepoužívejte ani neskladujte v prašném, znečištěném prostředí

Prach může způsobit poruchu zařízení.

### Zařízení skladujte pouze na rovném povrchu

V případě pádu může dojít k poškození zařízení.

### Zařízení neuchovávejte na horkých či studených místech. Zařízení používejte při teplotách v rozmezí -20 °C až 45 °C

- Zařízení nenechávejte uvnitř vozidla - teploty zde mohou dosáhnout až 80 °C a mohlo by dojít k explozi zařízení.
- Zařízení nevystavujte přímému slunečnímu svitu po delší dobu (například na přístrojové desce automobilu).
- Baterii skladujte při teplotách v rozmezí -20 °C až 45 °C.

### Zařízení neuchovávejte společně s kovovými předměty, jako jsou mince, klíče nebo šperky

Mohlo by dojít k poškrábání zařízení nebo poškození jeho funkčnosti.



## **Zařízení neuchovávejte v blízkosti magnetických polí**

- Mohlo by to způsobit poruchu zařízení nebo vybití baterie.
- Karty s magnetickými pruhy, jako jsou kreditní karty, telefonní karty, vkladní knížky či palubní lístky se mohou vlivem magnetických polí poškodit.
- Nepoužívejte pouzdra pro přenášení či příslušenství s magnetickým uzávěrem a chraňte zařízení před dlouhodobým vystavením magnetickému poli.

## **Zařízení neuchovávejte v blízkosti vařičů, mikrovlnných trub, horkého vybavení kuchyně nebo vysokotlakých nádob**

- Mohlo by dojít k netěsnosti baterie.
- Zařízení by se mohlo přehřát a způsobit požár.

## **Dávejte pozor, abyste zařízení neupustili, a chránili jej před nárazy**

- Mohlo by dojít k poškození displeje zařízení.
- Pokud dojde k ohnutí či deformaci zařízení, přístroj nebo jeho součásti mohou přestat fungovat.

## **Nepoužívejte toto zařízení nebo aplikaci po dobu přehřátí zařízení**

Dlouhodobé vystavení pokožky přehřátému zařízení může vést k symptomům lehkého popálení, které se projevuje např. červenými skvrnami nebo zarudnutím.

## **Pokud přístroj disponuje bleskem fotoaparátu nebo světlem, nezapínejte jej v blízkosti očí osob či zvířat**

Použití blesku v blízkosti očí by mohlo způsobit dočasnou ztrátu nebo poškození zraku.

## **Varování při vystavení se zábleskům**

- Při používání zařízení ponechte některá světla v místnosti zapnutá, obrazovka by se neměla nacházet příliš blízko očí.
- Pokud jste v průběhu sledování videa nebo hraní flashových her po delší dobu vystaveni zábleskům, může dojít k záchvatu nebo ke ztrátě vědomí. Pokud pocítujete nevolnost, neprodleně přestaňte používat zařízení.

## **Snížení nebezpečí opakovaných poruch hybnosti**

Pokud opakovaně provádíte určité pohyby, například tisknete tlačítka, kreslíte prsty znaky na dotykovou obrazovku nebo hrajete hry, můžete pocítovat občasnou bolest rukou, krku, ramen nebo jiných částí těla. Používáte-li zařízení po delší dobu, držte zařízení uvolněným stiskem, lehce tiskněte tlačítka a dělejte časté přestávky. Pokud potíže v průběhu použití nebo po něm stále přetrvávají, přestaňte přístroj používat a vyhledejte lékaře.

## Zajištění maximální životnosti baterie a nabíječky

- Nenabíjete baterie déle než týden, přílišné nabíjení může zkrátit životnost baterie.
- Nepoužívané baterie se časem vybíjejí a před použitím je nutné je znovu nabít.
- Není-li nabíječka používána, odpojte ji od napájení.

## Používejte nabíječky, příslušenství a spotřební materiál schválené výrobcem

- Používání neznačkových nabíječek může zkrátit životnost nebo způsobit nefunkčnost zařízení.
- Společnost Samsung nezodpovídá za bezpečnost uživatele při používání příslušenství či spotřebního materiálu neschváleného společností Samsung.

## Do zařízení nekousejte ani je necumlejte

- Mohlo by to způsobit poškození zařízení nebo výbuch.
- Pokud zařízení používají děti, ujistěte se, že jej používají správně.

## Nevkládejte zařízení nebo dodané příslušenství do očí, uší nebo úst

Takové jednání může způsobit udušení nebo vážné zranění.

## V průběhu hovoru:

- Držte zařízení rovně, stejně jako klasický telefon.
- Mluvte přímo do mikrofону.
- S vnitřní anténou zařízení nemanipulujte. Mohlo by dojít ke snížení kvality hovorů nebo k pozměnění hodnot radiofrekvenční energie (RF) vysílané zařízením.

## Při použití sluchátek chraňte sluch a uši



- Dlouhodobé vystavení hlasitým zvukům může poškodit sluch.
- Vystavení hlasitým zvukům při řízení by mohlo odvést vaši pozornost a způsobit nehodu.
- Před připojením sluchátek ke zdroji zvuku vždy snižte hlasitost a používejte pouze minimální hlasitost nutnou k tomu, abyste slyšeli konverzaci nebo hudbu.
- V suchém prostředí se může ve sluchátkách tvořit statická elektřina. Z tohoto důvodu omezte používání sluchátek v suchém prostředí, případně se dotkněte před připojením sluchátek kovového předmětu, aby se statická elektřina vybila.

## **Při používání zařízení během chůze či jiného pohybu buďte opatrní**

Vždy berte ohled na svoje okolí a zabraňte tak zranění sebe či jiných osob.

## **Zařízení nenoste v zadní kapse nebo u pasu**

Při pádu byste se mohli zranit nebo poškodit zařízení.

## **Zařízení nerozebírejte, neupravujte a nepokoušejte se ho opravit**

Jakékoliv změny či úpravy přístroje mohou mít za následek zrušení platnosti záruky výrobce. Chcete-li zařízení nechat opravit, odнесите jej do servisního střediska Samsung.

## **Nenanášejte na zařízení barvu, ani na něj nelepte nálepky**

Barvy nebo nálepky mohou zablokovat pohyblivé díly a zabránit tak správné funkci zařízení. Pokud máte alergii na barvu nebo kovové části výrobku, může se objevit svědění, exém nebo otok na kůži. Pokud pozorujete tyto příznaky, přestaňte výrobek používat a obraťte se na lékaře.

## **Čištění zařízení:**

- Zařízení a nabíječku otírejte hadříkem nebo pogumovanou látkou.
- Nepoužívejte chemikálie ani rozpouštědla.

## **Nepoužívejte zařízení s prasklým nebo poškozeným displejem**

O popraskané sklo nebo plast byste si mohli poranit ruku nebo obličej. Odнесите zařízení do servisního střediska Samsung a nechte jej opravit.

## **Zařízení používejte pouze ke stanovenému účelu**

## **Pokud zařízení používáte na veřejnosti, neobtěžujte ostatní**

## **Nedovolte, aby zařízení používaly děti**

Nejedná se o hračku. Nedovolte, aby si s ním děti hrály - mohly by ublížit sobě nebo ostatním, zařízení poškodit nebo zbytečnými hovory zvýšit vaše náklady.

## **Instalujte mobilní zařízení a vybavení opatrně**

- Zajistěte, aby byla mobilní zařízení a související vybavení ve vozidle pevně uchycena.
- Neumísťujte zařízení ani vybavení do prostoru, do kterého může při aktivaci zasahovat airbag. Nesprávně nainstalované bezdrátové zařízení může způsobit vážné zranění při rychlém nafouknutí airbagu.

## **Toto zařízení může opravovat pouze kvalifikovaný personál**

Pokud bude zařízení opravováno nekvalifikovanou osobou, může dojít k poškození zařízení a bude zrušena platnost záruky výrobce.

## **Zacházejte s kartami SIM a paměťovými kartami opatrně**

- Nevynávejte kartu, když zařízení přenáší informace nebo když k nim přistupuje. Mohlo by tak dojít ke ztrátě dat nebo poškození karty či zařízení.
- Chraňte karty před silnými nárazy, statickou elektřinou a elektrickým šumem z jiných zařízení.
- Nedotýkejte se zlatých kontaktů a pólů prsty ani kovovými předměty. Pokud je karta znečištěná, otřete ji měkkým hadříkem.

## **Zajištění dostupnosti tísňových služeb**

V některých oblastech nebo za určitých okolností nemusí být z tohoto zařízení možné vytáčet tísňová volání. Před cestou do vzdálených nebo nerozvinutých oblastí si zjistěte alternativní způsob, kterým lze kontaktovat tísňové služby.

## **Bezpečné uchovávání osobních údajů a důležitých dat**

- Při používání zařízení nezapomínejte zálohovat důležitá data. Společnost Samsung neručí za ztrátu dat.
- Při likvidaci zařízení zálohujte všechna data, poté resetujte zařízení. Tímto způsobem zabráníte zneužití osobních údajů.
- Při stahování aplikací si pozorně přečtěte obrazovku oprávnění. Pozornost věnujte zejména aplikacím, které mají přístup k více funkcím nebo významnému množství osobních údajů.
- Pravidelně kontrolujte své účty z důvodu neoprávněného nebo podezřelého použití. Objevíte-li známku zneužití osobních informací, kontaktujte svého poskytovatele služeb za účelem odstranění nebo změny informací o účtu.
- V případě ztráty nebo odcizení zařízení změňte hesla ke svým účtům z důvodu ochrany svých osobních údajů.
- Vyhněte se používání aplikací z neznámých zdrojů a zabezpečte zařízení pomocí vzoru uzamčení obrazovky, hesla nebo kódu PIN.

## **Nešířte materiál chráněný autorským právem**

Materiály chráněné autorskými právy nedistribuuje bez souhlasu vlastníků obsahu. Tímto počínáním porušujete autorská práva. Výrobce není odpovědný za jakékoli právní otázky vzniklé nelegálním užíváním materiálu chráněného autorským právem.

## Informace o certifikaci SAR (Specific Absorption Rate)

### TOTO ZAŘÍZENÍ SPLŇUJE MEZINÁRODNÍ NORMY PRO VYSTAVENÍ RÁDIOVÝM VLNÁM

Vaše mobilní zařízení je rádiový vysílač a přijímač. Je zkonstruován tak, aby nepřekračoval limity vystavení rádiovým vlnám (radiofrekvence elektromagnetického pole) doporučené mezinárodními normami. Normy byly vyvinuty nezávislou vědeckou organizací (ICNIRP) a zahrnují podstatnou míru bezpečnosti. Jsou navrženy tak, aby zaručily bezpečnost všech osob bez ohledu na věk nebo zdravotní stav.

U norem o vystavení rádiovým vlnám se používá měrná jednotka s názvem Specific Absorption Rate neboli SAR. Limity SAR pro mobilní zařízení je 2,0 W/kg.

Testy SAR se provádějí pomocí standardizované provozní pozice se zařízením vysílajícím na nejvyšší certifikované výkonové úrovni ve všech testovaných frekvenčních pásmech. Nejvyšší hodnoty SAR podle norem ICNIRP u tohoto modelu zařízení jsou:

#### Maximální SAR u tohoto modelu za podmínek, ve kterých byly zaznamenány

Hlava SAR	0,819 W/kg
SAR při nošení na těle	0,610 W/kg

V průběhu používání jsou aktuální hodnoty SAR u tohoto zařízení obvykle znatelně nižší než jsou výše uváděné hodnoty. Je tomu tak proto, že za účelem výkonnosti systému a minimalizování interference sítě je provozní výkon vašeho mobilního zařízení při volání automaticky snížen, pokud není plný výkon pro hovor potřeba. Čím nižší je výstupní výkon zařízení, tím nižší jsou také jeho hodnoty SAR.

U tohoto zařízení byl proveden test specifické míry absorpce (SAR) při používání u těla, a to za použití se schváleným příslušenstvím nebo za použití na vzdálenost 0,5 cm od těla. Aby byly splněny normy vystavení rádiovému záření při používání u těla, zařízení musí být používáno se schváleným příslušenstvím nebo musí být drženo ve vzdálenosti alespoň 0,5 cm od těla. Pokud používáte neschválené příslušenství, ujistěte se, že neobsahuje žádné kovové součásti a že udržuje zařízení ve vzdálenosti alespoň 0,5 cm od těla.

Organizace, jako jsou například Světová zdravotnická organizace (World Health Organization) a Úřad pro potraviny a léčiva Spojených států (US Food and Drug Administration), doporučují lidem, kteří se vystavení rádiové frekvenci obávají a chtějí je snížit, aby používali příslušenství handsfree, které jim umožní používat bezdrátová zařízení dále od hlavy a těla, nebo aby zařízení používali kratší dobu. Další informace získáte tak, že na stránkách [www.samsung.com/sar](http://www.samsung.com/sar) vyhledáte název zařízení a číslo jeho modelu.

## Správná likvidace výrobku

(Elektrický a elektronický odpad)



(Platné v Evropské unii a dalších evropských zemích s děleným sběrem odpadu)

Toto označení na výrobku, jeho příslušenství nebo dokumentaci znamená, že výrobek a jeho elektronické příslušenství (například nabíječku, náhlavní sadu, USB kabel) je po skončení životnosti zakázáno likvidovat jako běžný komunální odpad. Možným negativním dopadům na životní prostředí nebo lidské zdraví

působeným nekontrolovanou likvidací zabráníte oddělením zmíněných produktů od ostatních typů odpadu a jejich zodpovědnou recyklací za účelem udržitelného využívání druhotných surovin.

Uživatelé z řad domácností by si měli od prodejce, u něhož produkt zakoupili, nebo u příslušného městského úřadu vyžádat informace, kde a jak mohou tyto výrobky odevzdat k bezpečné ekologické recyklaci.

Podnikoví uživatelé by měli kontaktovat dodavatele a zkontrolovat všechny podmínky kupní smlouvy. Tento výrobek a jeho elektronické příslušenství nesmí být likvidován spolu s ostatním průmyslovým odpadem.

## Správná likvidace baterií v tomto výrobku



(Platí v Evropské unii a dalších evropských zemích s vlastními systémy zpětného odběru baterií)

V označení na akumulátoru, příručce nebo na balení je uvedeno, že akumulátor tohoto produktu nesmí být likvidován spolu s dalším odpadem z domácnosti. Případně vyznačené symboly chemikálií Hg, Cd nebo Pb upozorňují na to, že baterie obsahuje

rtuť, kadmium nebo olovo v množství překračujícím referenční úroveň stanovené směrnici ES 2006/66.

Akumulátor přiložený k tomuto produktu nelze vyměnit svépomocí. Pro informace o jeho výměně kontaktujte poskytovatele služeb. Nepokoušejte se akumulátor vyjmout a nevystavujte jej ohni. Akumulátor nerozebírejte, nelámejte nebo nepropichujte. Máte-li v úmyslu produkt vyhodit, odneste jej do sběrného dvora, kde budou provedena příslušná opatření týkající se recyklace a rozebrání produktu, včetně akumulátoru.

## Prohlášení

Některý obsah a služby přístupné přes toto zařízení patří třetím stranám a jsou chráněné autorským právem, patenty, ochrannými známkami nebo jinými zákony o duševním vlastnictví. Tento obsah a služby jsou poskytovány výhradně pro vaše osobní a nekomerční použití. Žádný obsah ani služby nesmíte používat způsobem, který není povolen majitelem obsahu nebo poskytovatelem služeb. Bez omezení platnosti výše uvedeného, pokud nemáte výslovné povolení od příslušného majitele obsahu nebo poskytovatele služeb, nesmíte obsah ani služby zobrazené pomocí tohoto zařízení upravovat, kopírovat, publikovat, nahrávat, odesílat, přenášet, překládat, prodávat, vytvářet od nich odvozená díla, využívat je ani je žádným způsobem distribuovat.

„OBSAH A SLUŽBY TŘETÍCH STRAN JSOU POSKYTOVÁNY „JAK JSOU“.  
SPOLEČNOST SAMSUNG NEPOSKYTUJE ŽÁDNÉ ZÁRUKY NA OBSAH ANI SLUŽBY, A TO ANI VÝSLOVNĚ ANI IMPLIKOVANÉ. SPOLEČNOST SAMSUNG VÝSLOVNĚ ODMÍTÁ JAKÉKOLI IMPLIKOVANÉ ZÁRUKY, MIMO JINÉ ZÁRUKY OBCHODOVATELNOSTI NEBO VHODNOSTI PRO URČITÝ ÚČEL. SPOLEČNOST SAMSUNG NEZARUČUJE PŘESNOST, PLATNOST, DOČASNOST, ZÁKONNOST ANI ÚPLNOST ŽÁDNÉHO OBSAHU ANI SLUŽBY, KTERÉ BUDOU PŘÍSTUPNÉ PŘES TOTO ZAŘÍZENÍ, A V ŽÁDNÉM PŘÍPADĚ, VČETNĚ NEDBALOSTI, NEBUDE SPOLEČNOST SAMSUNG ODPOVĚDNÁ, AŽ UŽ SMLUVNĚ NEBO KVŮLI PŘEČINU, ZA ŽÁDNÉ PŘÍMÉ, NEPŘÍMÉ, NÁHODNÉ, ZVLÁŠTNÍ ANI NÁSLEDNÉ ŠKODY, POPLATKY ZA PRÁVNÍ ZASTOUPENÍ, VÝDAJE ANI JINÉ ŠKODY VYPLÝVAJÍCÍ Z JAKÝCHKOLI OBSAŽENÝCH INFORMACÍ NEBO Z POUŽITÍ JAKÉHOKOLI OBSAHU NEBO SLUŽBY VÁMI NEBO JAKOUKOLI TŘETÍ STRANOU, A TO ANI V PŘÍPADĚ, ŽE SPOLEČNOST BYLA O MOŽNOSTI TAKOVÝCH ŠKOD INFORMOVÁNA.“

Služby třetích stran mohou být kdykoli ukončeny nebo přerušeny a společnost Samsung neprohlašuje ani nezaručuje, že jakýkoli obsah nebo služba budou k dispozici po jakoukoli dobu. Obsah a služby jsou přenášeny třetími stranami pomocí sítí a přenosových zařízení, nad kterými společnost Samsung nemá kontrolu. Bez toho, aby byla omezena obecnost tohoto prohlášení, společnost Samsung výslovně odmítá jakoukoli odpovědnost za jakékoli přerušování nebo pozastavení jakéhokoli obsahu nebo služby, které jsou přístupné přes toto zařízení.

Společnost Samsung není odpovědná za zákaznický servis související s obsahem a službami. Veškeré otázky a požadavky související s obsahem nebo službami by měly být směřovány přímo na příslušné poskytovatele obsahu a služeb.

# Rejstřík

AllShare (DLNA) 100

## Aplikace

Multitasking 31

Odstranění 31

Spuštění 29

Stahování 30

Ukončení 31

Uspořádání 30

Automatické odmítání 54

## Baterie

Nabíjení 16

Bluetooth 104

## Displej

Jas 33

Jazyk 32

Nastavení 118

Pozadí 33

Styl písma 33

## Domovská obrazovka

Odstranění panelů 28

Odstranění položek 28

Používání nástrojů 29

Používání panelu  
oznámení 27

Přesun položek 28

Přidání panelů 28

## Dotykový displej

Používání 21

Uzamknutí/Odemknutí 24

Editor fotografií 81

## Fotoaparát

Nahrávání videí 73

Pořizování fotografií 69

Změna nastavení  
fotoaparátu 72

Změna nastavení  
videokamery 75

## Fotografie

Pořizování 69

Úprava 81

Zobrazení 79

Funkce tlačítek 14

Galerie 79

Google+ 68

Google Latitude 43

Google Mail 62

Google Maps 44

Google Messenger 67

Google Talk 66

Hudební přehrávač 84

Ikony indikátoru 26

Internet 39

## Kalendář

Vytváření událostí 92

Zobrazení událostí 93

Kalkulačka 110

## Karta SIM/USIM

Vložení 15

Zamknutí 35



- Konferenční hovory 53
- Kontakty
  - Import/Export 91
  - Kopírování/Přesunování 91
  - Nastavení rychlé volby 90
  - Vyhledání 89
  - Vytváření 89
  - Vytváření skupin 90
- Mapy
  - Hledání míst 44
  - Hledání míst v okolí 46
  - Používání navigace 45
  - Sdílení polohy 43
  - Získání trasy 45
- Najít moje mobilní zařízení 36
- Nastavení 115
- Obchod Play 46
- Paměťová karta
  - Formátování 20
  - Vložení 19
  - Vyjmutí 20
- Polaris Office 112
- Poznámky
  - Vytváření 94
  - Zobrazení 94
- Přehrávač videa 76
- Připojení
  - AllShare (DLNA) 100
  - Bluetooth 104
  - Připojení GPS 105
  - Připojení USB 95
  - Připojení VPN 107
  - Sdílení mobilní sítě 102
  - Wi-Fi 96
- Připojení USB
  - Jako bezdrátový modem 103
  - Jako velkokapacitní paměťové zařízení 96
  - Pomocí aplikace Windows Media Player 95
  - Pomocí Samsung Kies 95
- Připojení VPN 107
- přístupové kódy 128
- Režim FDN 55
- Režim Letadlo 21
- Samsung Apps 47
- Sdílení internetového připojení
  - Prostřednictvím rozhraní Bluetooth 103
  - Prostřednictvím rozhraní USB 103
  - Prostřednictvím sítě Wi-Fi 102
- Správce souborů 111
- Správce úloh 31
- Světový čas 114
- Tichý režim 33
- Upozornění 109
- Úspora energie 18, 119
- Videa
  - Nahrávání 73
  - Nahrávání na YouTube 49
  - Přehrávání 76, 80

Video editor 82

## Volání

- Blokování 56
- Čekající hovor 56
- Konferenční hovory 53
- Mezinárodní volání 51
- Odmítnutí 51
- Používání možností během hovoru 52, 53
- Přesměrování 55
- Rychlá volba 90
- Vytáčení 50
- Zobrazení protokolů 56

Vybalení 11

Webový prohlížeč 39

Wi-Fi 96

YouTube 48

## Zadávání textu

- Kopírování a vkládání 38
- Pomocí hlasového zadání Google 37
- Pomocí klávesnice Samsung 37

Zámek zařízení 34

## Zprávy

- Odesílání textových zpráv 60
- Odesílání ve službě Google Mail 62
- Odeslání e-mailu 64
- Odeslání multimediální zprávy 60
- Otevření hlasové zprávy 61
- Zobrazení e-mailu 65

Zobrazení multimediální zprávy 61

Zobrazení protokolů 56

Zobrazení textové zprávy 61

Zobrazení ve službě Google Mail 62

## Zvuk

Hlasitost zařízení 32

Nastavení 117

Vyzvánění hovoru 32

Zvuk tlačítka 32

Zvuk tlačítka 32

## Prohlášení o shodě (R&TTE)

**My, společnost**

**Samsung Electronics**

prohlašujeme na vlastní zodpovědnost, že produkt

### Přenosné zařízení GSM WCDMA BT/Wi-Fi : GT-P3100

kterého se prohlášení o shodě týká, je ve shodě s následujícími normami a/nebo jinými normativními dokumenty.

Bezpečnost	EN 60950-1 : 2006 + A11 : 2009 + A1 : 2010
SAR	EN 50360 : 2001 / AC 2006 EN 62209-1 : 2006 EN 62209-2 : 2010 EN 62479 : 2010 EN 62311 : 2008
Elektromagnetická kompatibilita	EN 301 489-01 V1.8.1 (04-2008) EN 301 489-07 V1.3.1 (11-2005) EN 301 489-17 V2.1.1 (05-2009) EN 301 489-24 V1.5.1 (10-2010) EN 55022 : 2006 + A1 : 2007 EN 55024 : 1998 + A1 : 2001 + A2 : 2003
Rádio	EN 301 511 V9.0.2 (03-2003) EN 301 908-1 V4.2.1 (03-2010) EN 301 908-2 V4.2.1 (03-2010) EN 300 328 V1.7.1 (10-2006)

Tímto prohlašujeme, že všechny základní testy rádiové frekvence byly provedeny a výše uvedené výrobky jsou v souladu se všemi základními požadavky, které jsou uvedeny ve směrnici 1999/5/EC.

Procedura je v souladu s článkem 10 a detailně popsána v dodatku [IV] směrnice 1999/5/EC, která byla dodržena za dozoru následujících autorizovaných orgánů:

BABT, Forsyth House,  
Churchfield Road,  
Walton-on-Thames,  
Surrey, KT12 2TD, UK\*  
Identifikační značka 0168



Technická dokumentace je uložena u:

Samsung Electronics QA Lab.

a lze ji zpřístupnit na vyžádání.  
(Zástupce v EU)

Samsung Electronics Euro QA Lab.  
Blackbushe Business Park, Saxony Way,  
Yateley, Hampshire, GU46 6GG, UK\*

2012.02.24

(místo a datum vydání)



Joong-Hoon Choi / Vedoucí laboratoře

(jméno a podpis oprávněné osoby)

\* To není adresa servisního střediska Samsung. Adresu a telefonní číslo servisního střediska Samsung najdete na záručním listu, nebo kontaktujte obchod, kde jste výrobek zakoupili.

Některé části této příručky se mohou lišit od provedení vašeho přístroje v závislosti na softwaru přístroje nebo poskytovateli služeb.

## Instalace aplikace Samsung Kies (PC Sync) Kies

1. Stáhněte si nejnovější verzi aplikace Samsung Kies z webové stránky společnosti Samsung ([www.samsung.com/kies](http://www.samsung.com/kies)) a nainstalujte ji do počítače.
2. Pomocí kabelu USB připojte zařízení k počítači. Další informace naleznete v nápovědě aplikace Samsung Kies.



Printed in Korea  
GH68-36910A