

Hisense

life reimagined

NÁVOD K OBSLUZE

Před používáním tohoto spotřebiče, si prosím důkladně přečtěte tento návod k obsluze a uložte jej pro jeho budoucí využití

RB291D4CWF
RB291D4CDF
RB291D4CDE
RB291D4CWE

Česky

Obsah

Informace o bezpečnosti a varování.....	2	Použití vašeho spotřebiče	14
Instalace vašeho nového spotřebiče	8	Užitečné rady a tipy	15
Změna směru otevírání dvířek.....	9	Čištění a péče.....	16
Popis spotřebiče	12	Odstranění možných problémů	18
Provoz	13	Likvidace starého spotřebiče	19



Informace o bezpečnosti a varování

Z důvodu vaší bezpečnosti a správného použití, ještě před instalací a prvním použitím spotřebiče, si pozorně přečtete tento návod k obsluze, včetně těchto tipů a varování. Abyste zabránili nežádoucím chybám a nehodám, je důležité zajistit, aby se všechny osoby používající tento spotřebič důkladně seznámily s jeho obsluhou a bezpečnostními funkcemi. Uchovejte si tyto pokyny a v případě předání spotřebiče se ujistěte, zda zůstal tento návod ve spotřebiči tak, aby byl používán v průběhu celé životnosti a správně informoval o správném používání spotřebiče a bezpečnosti. Z bezpečnostních důvodů a pro ochranu majetku dodržujte pokyny v tomto návodu, protože výrobce nenesé žádnou zodpovědnost za poškození způsobené nedodržením těchto pokynů.

Bezpečnost dětí a jiných nezpůsobilých osob

- Podle standardu EN

Tento spotřebič mohou používat děti od 8 let a osoby s omezenými fyzickými, sensorickými nebo mentálními schopnostmi, nebo bez dostatečných zkušeností a znalostí, pokud jsou pod dohledem nebo byly poučeny o správném a bezpečném použití spotřebiče a porozuměly možným rizikům. Nedovolte dětem hrát si se spotřebičem. Čištění a údržbu nesmějí provádět děti bez dozoru.

Děti ve věku od 3 do 8 let mohou vkládat a vyjímat položky z chladicích spotřebičů.

Podle standardu IEC

Tento spotřebič není určen k používání osobám (včetně dětí) s omezenými fyzickými, sensorickými nebo mentálními schopnostmi, nebo bez dostatečných zkušeností a znalostí, pokud nejsou pod dohledem nebo byly poučeny o správném

a bezpečném použití spotřebiče osobou zodpovědnou za jejich bezpečnost. **Děti by měly být pod dozorem, aby se zajistilo, že si se spotřebičem nebudou hrát.**

- Držte obalové materiály mimo dosah dětí, protože představují riziko udušení.
- V případě likvidace spotřebiče odpojte zástrčku od síťové zásuvky, odřízněte napájecí kabel (co nejdříve u spotřebiče) a sundejte dvířka, abyste zabránili úrazu dětí elektrickým proudem, nebo jejich uvěznění ve spotřebiči.
- Pokud tento spotřebič obsahující magnetická těsnění dvířek nahrazuje starší model s pružinovým zámkem (západkou) na dvířkách nebo víku, před likvidací starého spotřebiče znehodnoťte západku. Tímto zabráníte možnému uvěznění dětí ve spotřebiči.

Všeobecná bezpečnost



- **VAROVÁNÍ** – Tento spotřebič je určen pro použití v domácnosti a podobném prostředí, jako jsou
 - zaměstnanecké kuchyně v prodejnách, kancelářích nebo jiném pracovním prostředí;
 - farmy a klienti hotelů, motelů a jiné typy ubytovacího zařízení;
 - místa pro výdej snídaní;
 - cateringové a jiné podobné neprodejné akce
- **VAROVÁNÍ** – V spotřebiči neskladujte explozivní látky, jako jsou plechovky s hořlavými plyny.
- **VAROVÁNÍ** – Pokud je poškozený napájecí kabel, musí ho vyměnit výrobce, servisní technik nebo podobně kvalifikovaná osoba, aby se zabránilo případnému nebezpečí.
- **VAROVÁNÍ** – Udržujte větrací otvory spotřebiče nebo vestavěného nábytku volné bez překážek.
- **VAROVÁNÍ** – K urychlení procesu odmrazování nepoužívejte mechanická zařízení jiná než doporučená výrobcem.
- **VAROVÁNÍ** – Zabraňte poškození chladicího okruhu.
- **VAROVÁNÍ** – Ve skladovacím prostoru spotřebiče nepoužívejte elektrické spotřebiče, pokud nejde o typ, který je doporučený výrobcem.

- VAROVÁNÍ – Chladicí a izolační plyn je hořlavý. Likvidaci starého spotřebiče může provádět pouze autorizované servisní středisko. Nevystavujte ohni.
- VAROVÁNÍ – Při umístění spotřebiče se ujistěte, zda není napájecí kabel zachycený nebo poškozený.
- VAROVÁNÍ – Neumísťujte mnohočetné přenosné zásuvky nebo přenosné zdroje napájení na zadní stranu spotřebiče.
- VAROVÁNÍ – Potraviny se musí před vložením do chladničky zabalit a tekutiny musí být baleny do láhví nebo uzavřených nádob, aby se předešlo problému, protože designová struktura výrobku se nečistí snadno.



Symbol  je varováním a znamená, že chladivo a izolační plyn je hořlavý.

Varování: Nebezpečí požáru/hořlavé materiály

Výměna žárovky osvětlení

- VAROVÁNÍ – Žárovky osvětlení nesmí vyměňovat uživatel! Pokud je osvětlení poškozené, požádejte o pomoc zákaznickou linku.

Toto varování se týká pouze chladniček, které mají žárovky osvětlení.

Chladivo

Chladicí izobutan (R600a), který je obsažen v chladicím okruhu spotřebiče, je přírodní plyn s vysokou kompatibilitou se životním prostředím, který je přece jen hořlavý. Během přepravy a instalace spotřebiče zabraňte poškození komponentů chladicího okruhu. Chladivo (R600a) je hořlavé.

- VAROVÁNÍ – Chladničky v izolaci obsahují chladivo a chladicí plyny. Chladivo a chladicí plyny musí být likvidovány odborně, protože mohou způsobit poranění očí nebo vznícení. Před provedením správné likvidace se ujistěte, zda není potrubí chladicího okruhu poškozené.

Pokud by došlo k poškození chladicího okruhu:

- Vyhněte se otevřenému ohni a zdrojům vznícení.
- Důkladně vyvětrejte místnost, ve které se spotřebič nachází.

Je nebezpečné měnit nebo upravovat spotřebič jakýmkoliv způsobem.

Jakékoliv poškození přívodního kabelu může vést ke zkratu, požáru a/nebo zasažení elektrickým proudem.



Elektrická bezpečnost

1. Napájecí kabel nesmí být prodlužován.
2. Ujistěte se, zda není zástrčka napájecího kabelu poškozená. Rozdrčená nebo poškozená zástrčka se může přehřívat a způsobit požár.
3. Ujistěte se, zda máte volný přístup k zástrčce spotřebiče.
4. Netahejte za napájecí kabel.
5. Pokud je elektrická zásuvka uvolněná, nepřipojujte k ní zástrčku. Hrozí riziko zasažení elektrickým proudem nebo vzniku požáru.
6. Nesmíte používat tento spotřebič bez krytu vnitřního osvětlení.
7. Chladnička je určena pouze na napájení z jedné fáze střídavého proudu s hodnotami 220~240 V/50 Hz. Pokud je kolísání napětí v místě bydliště uživatele tak velké, že přesahuje výše uvedené limity, z bezpečnostních důvodů použijte pro chladničku automatický napěťový regulátor s více než 350 W. Chladnička musí být vybavena speciální napájecí zástrčkou namísto běžné s jinými elektrickými spotřebiči. Zástrčka musí odpovídat zásuvce s uzemňovacím kontaktem.

Běžné použití

- Ve spotřebiči neskladujte hořlavé plyny ani tekutiny. Hrozí riziko exploze.
- Ve spotřebiči nepoužívejte jiné elektrické spotřebiče (např. elektrický výrobek zmrzliny, mixéry atd.).
- Při odpojování spotřebiče z elektrické zásuvky, vždy tahejte za zástrčku. Netahejte za kabel.
- Do blízkosti plastových dílů tohoto spotřebiče nedávejte horké předměty.

- Nedávejte žádné předměty do blízkosti vzduchových otvorů v zadní stěně.
- Balené mrazené potraviny skladujte v souladu s pokyny výrobce mrazených potravin.
- Měli byste striktně dodržovat doporučení týkající se skladování ve spotřebiči od výrobce. Viz příslušné pokyny o skladování.
- Do mrazicího prostoru nedávejte sycené nebo šumivé nápoje, protože vytvářejí tlak na nádobu, která může explodovat, což může vést k poškození spotřebiče.
- Nekonzumujte mrazené pokrmy ihned po vyjmutí z mrazničky, můžete se poranit.
- Neumísťujte spotřebič na přímé sluneční světlo.
- Držte hořící svíčky, lampy a jiné předměty s otevřeným ohněm v dostatečné vzdálenosti od spotřebiče, abyste zabránili riziku požáru.
- Spotřebič je určen na uskladnění pokrmů a/nebo nápojů v běžné domácnosti podle popisu v návodu. Spotřebič je těžký. Zvyšte pozornost při jeho přemísťování.
- Nevyjímejte ani se nedotýkejte položek v prostoru mrazení, pokud máte vlhké/mokrý ruce, protože to může vést k poraněním pokožky nebo popáleninám z mrazu.
- Nikdy nepoužívejte dno, zásuvky, dvířka apod. na stoupání nebo jako podpěru.
- Mrazené potraviny nesmějí být po rozmrazení znovu zmrazeny.
- Nekonzumujte ledové nanuky nebo kostky ledu hned po vyjmutí z mrazničky, protože byste si tak mohli poranit ústa a rty.
- Abyste zabránili pádu předmětů a zranění nebo poškození spotřebiče, nepřetěžujte přihrádky dvířek ani do zásuvek nedávejte nadměrné množství potravin.
- Tento spotřebič není určen k použití jako zabudovaný spotřebič.

Upozornění!

Péče a čištění

- Před údržbou, vypněte spotřebič a odpojte zástrčku od elektrické zásuvky.
- Spotřebič nečistěte kovovými předměty, parními čističi, éterickými oleji, organickými rozpouštědly ani drsnými čističi.
- K odstraňování námrazy ze spotřebiče, nepoužívejte ostré předměty. Použijte plastovou škrabku.

Instalace

Důležité!

- Při připojení k elektrické síti buďte opatrní, dodržujte pokyny v tomto návodu.
Spotřebič vybalte a zkontrolujte ho z hlediska viditelných poškození.
- Pokud je spotřebič poškozený, nepřipojujte ho. Oznamte případné poškození v místě zakoupení. V tomto případě si ponechte obalový materiál.
- Doporučuje se počkat několik hodin, před připojením spotřebiče, aby se olej v kompresoru ustálil.
- Okolo spotřebiče zajistěte dostatečné větrání, v opačném případě může docházet k přehřívání. K dosažení dostatečného větrání dodržujte pokyny k instalaci.
- Pokud je to možné, zadní stěna spotřebiče by neměla být velmi blízko stěny a neměl by se dotýkat horkých částí (kompresor, kondenzátor), aby se zabránilo riziku požáru, dodržujte příslušné pokyny k instalaci.
- Spotřebič nesmí být umístěn v blízkosti radiátorů nebo sporáků.
- Po instalaci spotřebiče se ujistěte, zda je zástrčka snadno přístupná.

Servis

- Všechny elektrické činnosti ohledně servisu spotřebiče musí provádět kvalifikovaný servisní technik, nebo kompetentní osoba.
- Tento spotřebič může opravovat pouze autorizované servisní středisko a mohou se používat jen originální náhradní díly.
 - 1) Pokud je spotřebič Frost Free.
 - 2) Pokud spotřebič obsahuje mrazicí prostor.

Instalace vašeho nového spotřebiče

Před prvním použitím spotřebiče, byste měli být informováni o následujících tipech.

Větrání spotřebiče



Aby se zvýšila účinnost chladicího systému a šetřila energie, je třeba zajistit dobré větrání kolem spotřebiče. Z tohoto důvodu by měl být zajištěn dostatečný prostor okolo spotřebiče. Doporučení: 50–70 mm volného prostoru od zadní stěny, nejméně 100 mm od vrchu a nejméně 100 mm od jeho bočních stěn a zajistit dostatek prostoru před dvířky, na zajištění jejich otevření o 135°. Tak jak je to uvedeno na následujících obrázcích.

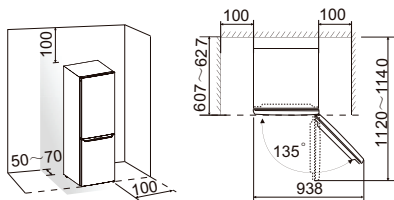

Poznámka:

- Tento spotřebič funguje správně v rámci klimatické třídy N, ST uvedené v tabulce níže.

Spotřebič nemusí fungovat správně, pokud zůstane delší dobu při teplotě nad nebo pod uvedeným rozsahem.

Klimatická třída	Okolní teplota
SN	+10 °C do +32 °C
N	+16 °C do +32 °C
ST	+16 °C do +38 °C
T	+16 °C do +43 °C

- Postavte váš spotřebič na suché místo, aby byl chráněn před vysokou vlhkostí.
- Spotřebič udržujte mimo dosah přímého slunečního záření, deště nebo mrazu. Postavte spotřebič dále od zdrojů tepla, jako jsou kamna, oheň nebo ohřívače.

Vyrovnání spotřebiče

- Na dostatečné vyrovnání a zajištění cirkulace spodní zadní části spotřebiče, může být nutné upravit spodní nožičky.
- Na zajištění samo-zavírání dvířek, nakloňte vrchol směrem dozadu přibližně o 10 mm.

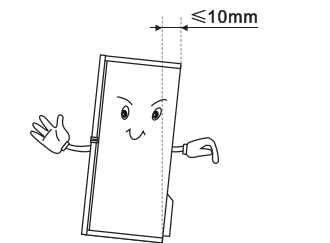





Změna směru otevírání dvířek

Směr otevírání dvířek je možné změnit z pravé strany (dodávané) na levou, pokud je to nutné.

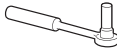
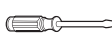
Varování! Při změně směru otevírání dvířek nesmí být spotřebič připojen k elektrické síti. Ujistěte se, zda je zástrčka odpojena od elektrické zásuvky.

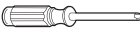
Nástroje, které budete potřebovat

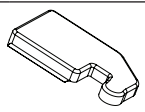
Nejsou dodávány		
		
8 mm nástrčkový klíč	Plochý šroubovák	Špachtle
		
Křížový šroubovák	Francouzský klíč	8 mm klíč
Doplňkové díly (v plastovém sáčku)		
		
Zarážka dvířek – levá		

Poznámka: Než položíte chladničku na její zadní stranu za účelem získání přístupu k základně, měli byste ji ponechat na měkké pěnové podložce nebo podobném materiálu, aby nedošlo k poškození zadní desky chladničky. Při změně směru otevírání dvířek, jsou obecně doporučovány následující kroky.

1. Postavte chladničku vzpřímeně. Otevřete horní dvířka, abyste mohli vyjmout všechny regály dvířek (aby nedošlo k jejich poškození) a potom zavřete dvířka.

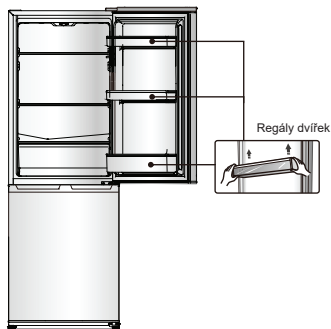

2. Pomocí špachtle nebo plochého šroubováku vypačte kryt otvoru šroubu, nacházející se v levém horním rohu chladničky a kryt horního závěsu, který je v pravém horním rohu chladničky.

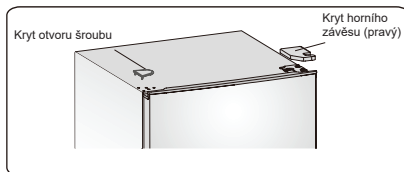

3. Pomocí 8 mm klíče odšroubujte speciální přírubový samořezný šroub, který slouží k upevnění pravého horního závěsu (podepřete přitom horní dvířka rukou).

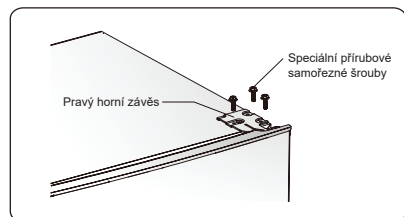

4. Vyměňte osu horního závěsu, přemístěte ji na opačnou stranu a pevně dotáhněte, pak ji položte na bezpečné místo.

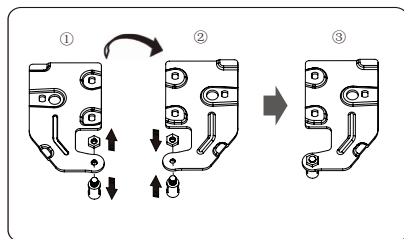

5. Sejměte horní dírka ze středového závěsu opatrným zvednutím dvířek směrem nahoru.

POZNÁMKA: Při sejmutí dvířek sledujte podložku(y) mezi středovým závěsem a spodní částí dvířek mrazničky, které se mohou přilepit na dvířka. Neztraťte je.

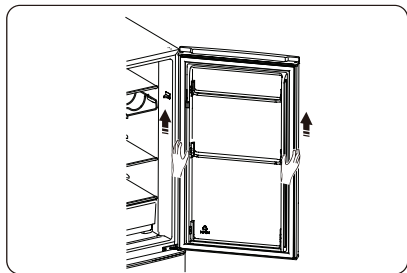

6. Umístěte horní dvířka na hladký povrch s jejich panelem směrem nahoru. Uvolněte šroub ② a díl ①, potom je nainstalujte na levou stranu a pevně dotáhněte.

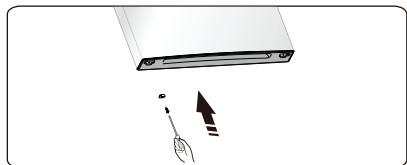
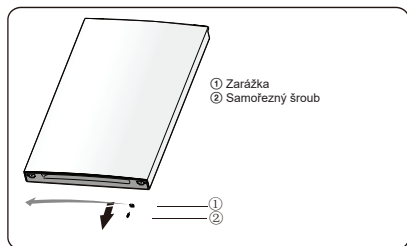

7. Vyměňte dva speciální přírubové samořezné šrouby, které slouží k upevnění středového závěsu, potom sejměte středový závěs, který drží spodní dvířka na svém místě.

POZNÁMKA: Při sejmutí dvířek sledujte podložku(y) mezi středovým závěsem a spodní částí dvířek mrazničky, které se mohou přilepit na dvířka. Neztraťte je

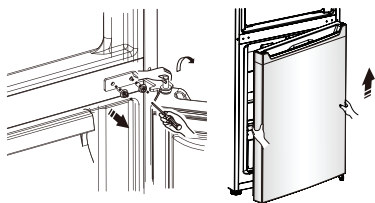

8. Umístěte spodní dvířka na hladký povrch s jejich panelem směrem nahoru. Uvolněte šroub ② a díl ①, potom je nainstalujte na levou stranu a pevně dotáhněte.

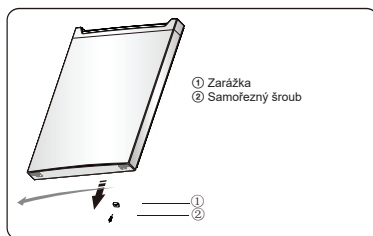

9. Vyměňte kryty otvorů šroubů na středové krycí desce zleva doprava (jak je to zobrazeno na obrázku níže).

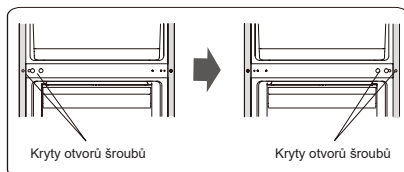

10. Položte chladničku na měkký pěnový obal nebo podobný materiál. Odšroubujte obě nastavitelné nožičky a sejměte přední kryt nožiček a spodní závěs odšroubováním speciálních přírubových samořezných šroubů.

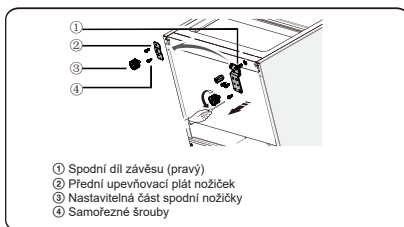

11. Odšroubujte část spodního závěsu a vyjměte jej do otvoru, který je vedle a zašroubujte ho.

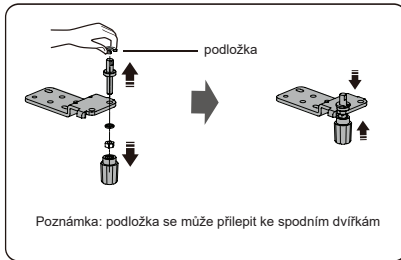

12. Umístěte spodní závěs na levou stranu a upevněte jej pomocí speciálních přírubových samořezných šroubů. Dejte přední upevňovací plát nožiček na opačnou stranu a upevněte ji speciálními přírubovými samořeznými šrouby. Nainstalujte nastavitelné spodní nožičky.

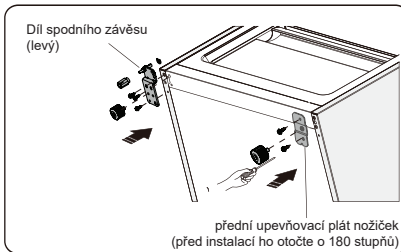

13. Přesuňte spodní dvířka do správné polohy, upravte část spodního závěsu, vložte čep závěsu do spodního otvoru spodních dvířek a dotáhněte šrouby.

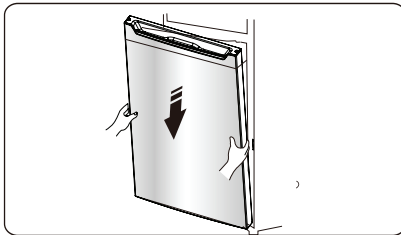

14. Otočte středový závěs o 180°, přesuňte ho a upravte do jeho polohy, vložte čep středového závěsu do horního otvoru spodních dvířek a dotáhněte šrouby.

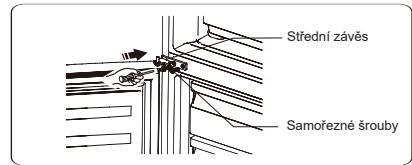

15. Přesuňte horní dvířka do příslušné polohy. Zajistěte úroveň dvířek, vložte čep středového závěsu do spodního otvoru horních dvířek.

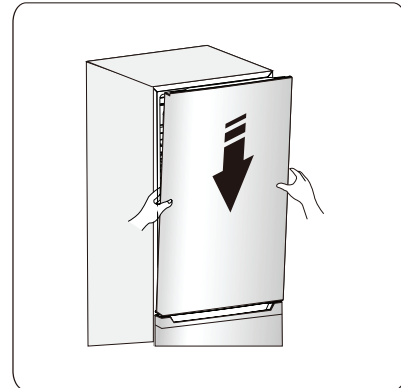

16. Přesuňte horní závěs a vložte čep horního závěsu do horního otvoru horních dvířek a upravte polohu horních dvířek (podepřete přitom horní dvířka rukou) a upevněte horní závěs speciálními přírubovými samořeznými šrouby.

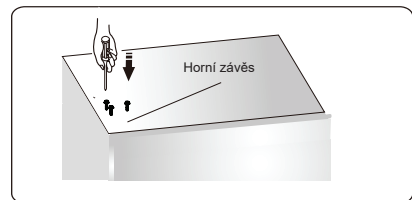

17. Nainstalujte kryt otvoru šroubů do pravého horního rohu chladničky. Nainstalujte kryt horního závěsu (který se nachází v plastovém sáčku) do levého rohu. Vložte druhý kryt horního závěsu do plastového sáčku.

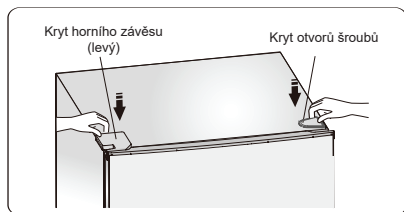

18. Otevřete horní dvířka a nainstalujte regály dvířek, potom je zavřete.

Varování!

Při změně směru otevírání dvířek, nesmí být spotřebič připojen k elektrické síti. Předem odpojte zástrčku od elektrické zásuvky.

Popis spotřebiče

1. Ovládací panel a LED světlo
2. Spínač dvířek
3. Stojan na láhve (volitelné)
4. Polička
5. Kryt přihrádky pro ovoce a zeleninu
6. Přihrádka pro ovoce a zeleninu
7. Horní zásuvka mrazničky
8. Spodní zásuvka mrazničky
9. Nastavitelné spodní nožičky
10. Držák na vejce (nachází se uvnitř; volitelné)
11. Horní přihrádka
12. Dvířka chladničky
13. Spodní přihrádka
14. Dvířka mrazničky

Chladnička - - - - -

Mraznička - - - - -

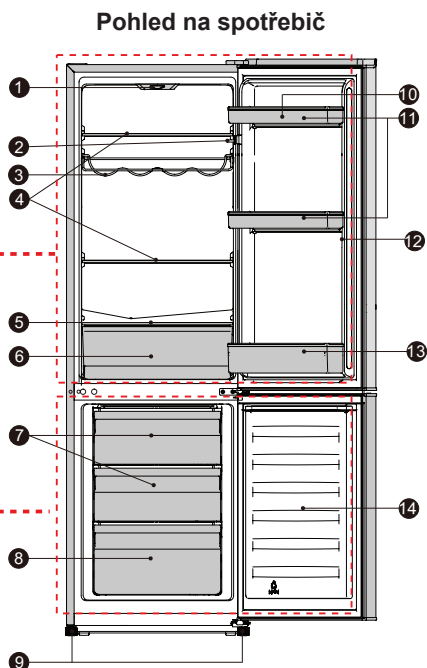

Poznámka: Z důvodu neustálé úpravy našich výrobků, se může vaše chladnička mírně lišit od té, která je uvedena v tomto návodu k obsluze, ale její funkce a způsoby užívání zůstávají nezměněné. Pokud chcete získat více místa v mrazáku, můžete z ní vyjmout zásuvky (kromě spodní zásuvky mrazáku), zásobník na led.

Poznámka: Abyste dosáhli nejlepší energetické účinnosti tohoto spotřebiče, umístěte všechny poličky a zásuvky do původní polohy, jak je znázorněno výše.

Provoz

Spuštění a nastavení teploty

- Vložte zástrčku napájecího kabelu do zásuvky s ochranným uzemňovacím kontaktem. Když jsou otevřená dvířka prostoru chladničky, rozsvítí se vnitřní osvětlení. Poté jak je chladnička umístěna na své místo, počkejte 5 minut, než ji připojíte k elektrické síti. Neumisťujte do chladničky žádné potraviny, dokud nebude teplota v chladničce dostatečně nízká.
- Ovladač volby teploty se nachází v horní části chladicího prostoru.

Nastavení 0 znamená:

Vypnutí.

Otočením ovladače ve směru hodinových ručiček, zapnete spotřebič.

Nastavení 1 znamená:

Nejvyšší teplotu, nejteplejší nastavení.

Nastavení 7 (konec) znamená:

Nejnižší teplotu, nejchladnější nastavení.

POZNÁMKA: Vysoké nastavení teploty urychlí kažení potravin.

- Pro optimální konzervaci potravin je zpravidla nejvhodnější střední nastavení. **Důležité!** Standardně doporučujeme zvolit nastavení 2 nebo 3 nebo 4, pokud chcete vyšší nebo nižší teplotu, otočte prosím ovladač k teplejšímu nebo chladnějšímu nastavení. Když otočíte ovladač na chladnější teplotu, může to vést k vyšší energetické účinnosti. V opačném případě by to mohlo vést k spotřebě energie. **Důležité!** Vysoké okolní teploty (např. v horkých letních dnech) a chladnější nastavení (pozice 6 až 7), může způsobit to, že kompresor bude pracovat nepřetržitě nebo dokonce bez zastavení! **Příčina:** Když je teplota okolí vysoká, kompresor musí pracovat nepřetržitě na zachování nízké teploty ve spotřebiči.

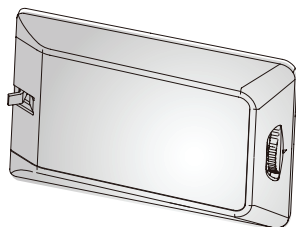

Výměna žárovky osvětlení



Varování! Pokud je žárovka poškozená NESMÍ JI VYMĚŇOVAT UŽIVATEL! Výměna žárovky

nezkušenými osobami může způsobit poranění nebo vážné poruchy. Aby se předešlo nebezpečí, musí ji vyměnit kvalifikovaný odborník. obraťte se na nejbližší servisní středisko.

- Před výměnou žárovky osvětlení, vypněte spotřebič a odpojte jej od elektrické sítě nebo odpojte pojistku nebo vypněte jistič.
- Údaje žárovky osvětlení: 220 - 240 V, LED MAX. 1,5 W.
- Za účelem vypnutí spotřebiče, nastavte regulátor teploty do polohy „0“.
- Odpojte zástrčku napájecího kabelu.
- Stiskněte kryt žárovky a posuňte jej směrem dozadu.
- Za účelem výměny žárovky osvětlení, budete muset vyšroubovat šroub.
- Sejměte zajišťovací blok žárovky, vyměňte vadnou žárovku.
- Namontujte zpět zajišťovací blok žárovky, kryt žárovky a šroub.
- Obnovte provoz spotřebiče.

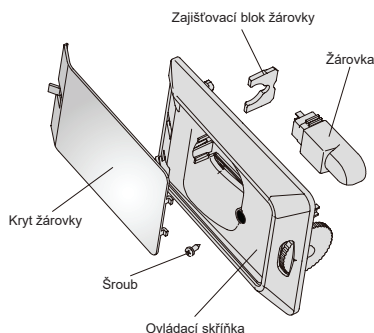

Použití vašeho spotřebiče

Příslušenství 1) Pohyblivé poličky/regály

- Součástí vašeho spotřebiče jsou různé skleněné, plastové odkládací poličky nebo držáky na víno – přičemž různé modely mají různé kombinace a různé modely mají různé vlastnosti.
- Stěny chladničky jsou vybaveny řadou drážek, takže poličky lze umístit dle potřeby.

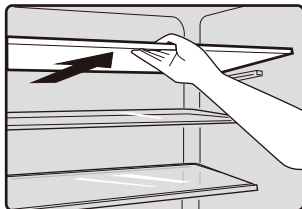

Umístění regálů dvířek

- Aby bylo možné skladovat potravinové balíčky různých velikostí, mohou být regály dvířek umístěny v různých výškách.
- Pokud chcete upravit, regál postupně vytáhněte ve směru šipek, dokud se neuvolní a pak podle potřeby přemístěte.

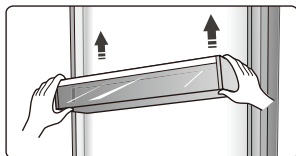

Chladicí prostor 2)

- Slouží pro skladování potravin, které není třeba zmrazit a různých částí vhodných pro různé druhy potravin.

Mrazicí prostor 2)

- Slouží k zmrazení čerstvých potravin a pro dlouhodobé skladování zmrazených a hluboce zmrazených potravin.

Rozmrazování potravin 2)

- V chladicím prostoru.
- Při pokojové teplotě.
- V mikrovlnné troubě.
- V běžné nebo horkovzdušné troubě.
- Potravinu by po rozmrazení již neměly být znovu zmrazeny.

- 1) Pokud spotřebič obsahuje související příslušenství a funkce.
- 2) Jestliže spotřebič obsahuje mrazicí prostor.

Stojan na láhve

- Slouží pro skladování láhví vína nebo nápojů a lze jej vyjmout, pokud jej budete chtít vyčistit.

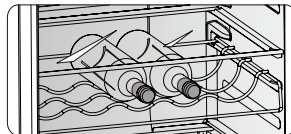

Příhrádka pro ovoce a zeleninu

- Slouží pro skladování ovoce a zeleniny.

Zásuvka mrazničky

- Slouží pro skladování zmrazených potravin.

Zásobník na kostky ledu

- Slouží na výrobu a skladování kostek ledu.

Užitečné rady a tipy

Tipy týkající se úspory energie

- Doporučujeme, abyste postupovali podle níže uvedených tipů na úsporu energie.
- Pokuste se nenechávat dvířka otevřená delší čas, abyste snížili spotřebu energie.
- Zkontrolujte, zda je tento spotřebič v dostatečné vzdálenosti od jakýchkoli zdrojů tepla (přímé sluneční záření, elektrická trouba nebo sporák atd.)
- Nenastavujte nižší teplotu chlazení, pokud to není nutné.
- Neskladujte ve spotřebiči teplé potraviny nebo odpařující se kapaliny.
- Umístěte spotřebič do dobře větrané místnosti, bez vlhkosti. Viz prosím kapitola, která se věnuje instalaci vašeho nového spotřebiče.
- V případě, že grafické znázornění uvádí správnou kombinaci pro zásuvky, zásobníky a poličky, neupravujte tuto kombinaci, protože je navržena tak, aby byla dosažena nejúčinnější konfigurace úspory energie.

Tipy pro chlazení čerstvých potravin

- Nekladejte horké pokrmy přímo do chladničky nebo mrazničky, protože se zvýší vnitřní teplota, což má za následek intenzivnější činnost kompresoru a zvýšení spotřeby elektrické energie.
- Potraviny zakryjte nebo zabalte, zejména pokud mají výraznou chuť.
- Potraviny umístěte správně tak, aby kolem nich mohl volně proudit vzduch.

Tipy pro chlazení

- Maso (všechny druhy) zabaleno potravinářské fólií: zabalte a umístěte na skleněnou poličku nad přihrádku na ovoce a zeleninu. Vždy dodržujte dobu skladování potravin a použijte termíny doporučené výrobcem.
- Vařené jídlo, studené mísy atd.: Tyto pokrmy by měly být zakryty a mohou být umístěny na kterékoliv poličce.
- Ovoce a zelenina: Tyto potraviny by měly být uloženy v dodávané speciální přihrádce.
- Máslo a sýr: Tyto položky by měly být zabaleny ve vzduchotěsné fólii nebo plastové fólii.

- Láhve mléka: Láhve by měly mít víko a měly by být uloženy v regálech na dvířkách.

Tipy pro mrazení

- Při prvním spuštění spotřebiče nebo po určitém čase bez používání, nechte spotřebič pracovat nejméně 2 hodiny s největším nastavením, než vložíte do prostoru potraviny.
- Připravte si potraviny v malých porcích, aby mohlo dojít k jejich rychlému a úplnému zmrazení a následně bylo možné rozmrazit jen potřebné množství potravin.
- Zabalte potraviny do hliníkové fólie nebo polyetylenové potravinářské fólie, která je vzduchotěsná.
- Nedovolte, aby se čerstvé, nezmrazené potraviny dotýkaly potravin, které jsou již zmrazené, aby se zabránilo nárůstu teploty zmrazených potravin.
- Pokud jsou zmrazené produkty konzumovány ihned po jejich vyjmutí z prostoru mrazničky, může s největší pravděpodobností dojít k popálení kůže mrazem.

Tipy pro skladování zmrazených potravin

- Ujistěte se, zda byly zmrazené potraviny správně uskladněny prodejcem potravin.
- Už rozmrazené potraviny se budou rychle kazit a neměly by být znovu zmrazeny. Nepřesahujte dobu skladování určenou výrobcem potravin.

Vypnutí vašeho spotřebiče

Pokud je třeba vypnout spotřebič na delší dobu, měli byste dodržet následující kroky, aby nedošlo k tvorbě plísní ve spotřebiči.

1. Vyjměte všechny potraviny.
2. Odpojte zástrčku napájecího kabelu z elektrické zásuvky.
3. Důkladně vyčistěte a vysušte vnitřní prostor spotřebiče.
4. Zajistěte mírné pootvěření všech dvířek spotřebiče, na umožnění proudění vzduchu.

Čištění a péče

Z hygienických důvodů, je třeba pravidelně čistit spotřebič (včetně vnějších a vnitřních doplňků) nejméně jedenkrát za dva měsíce.

Upozornění! Spotřebič nesmí být v průběhu čištění připojen k elektrické síti. Hrozí nebezpečí úrazu elektrickým proudem! Před čištěním, vypněte spotřebič a odpojte zástrčku napájecího kabelu od elektrické zásuvky.

Čištění vnější části

- Utřete ovládací panel pomocí čisté, jemné tkaniny.

- Vodu naneste na čisticí tkaninu, namísto toho, abyste ji nanесли přímo na povrch spotřebiče. To pomáhá při zajištění rovnoměrného nanesení vlhkosti na povrch spotřebiče.

- Dvířka, rukojeti a povrch skříně spotřebiče vyčistíte pomocí jemného čisticího prostředku, který pak otřete měkkým hadříkem.

Upozornění!

- Nepoužívejte na čištění ostré předměty, protože by mohly poškrábat povrch spotřebiče.

- Nepoužívejte na čištění ředidlo, čisticí prostředek na auta, Clorox, éterický olej, abrazivní čisticí prostředky nebo organická rozpouštědla, jako je benzen. Mohly by poškodit povrch spotřebiče a působit požár.

Čištění vnitřního prostoru

Vnitřní prostor spotřebiče byste měli čistit pravidelně. Vnitřní prostor chladničky s mrazničkou vyčistíte pomocí slabého roztoku jedlé sody a pak jej opláchněte teplou vodou a vyždímanou houbou nebo tkaninou. Před vrácením poliček a košů do spotřebiče, jej důkladně vyčistěte dosucha. Důkladně vysušte všechny povrchy a vyjímání díly.

I když se tento spotřebič rozmrazuje automaticky, vrstva námrazy se může vyskytnout na vnitřních stěnách prostoru mrazničky, při častém nebo velmi dlouhém otevření dvířek mrazničky. Pokud je námraza velmi hrubá, zvolte čas, kdy je stav zásob potravin nízký a postupujte následujícím způsobem:

1. Vyměňte stávající potraviny a koše příslušenství, odpojte spotřebič od elektrické sítě a ponechte dvířka otevřená. Důkladně větrejte místnost, abyste urychlili proces rozmrazování.

2. Když je rozmrazování dokončeno, vyčistěte vaši mrazničku tak, jak je to popsáno výše.

Upozornění! Nepoužívejte ostré předměty na odstraňování námrazy z prostoru mrazničky. Teprve potom, když je vnitřní prostor zcela suchý, by měl být spotřebič opět zapnut a připojen zpět k elektrické zásuvce.

Čištění těsnění dvířek

Dávejte pozor, aby bylo těsnění dvířek čisté. Přilepené potraviny a nápoje, mohou způsobit přilepení těsnění ke skřínce spotřebiče a při otevření dvířek může dojít k jejich odtržení. Umyjte těsnění jemným čisticím prostředkem a teplou vodou. Po čištění, povrch důkladně vyčistěte a vysušte.

Upozornění! Teprve poté, co je těsnění dvířek zcela suché, by měl být spotřebič zapnutý.

Výměna LED světla:

Varování: LED světlo nesmí vyměňovat uživatel! Pokud je LED světlo poškozené, požádejte o pomoc zákaznickou linku.

Odmrazování

Proč odmrazovat

- Voda obsažená v potravinách nebo ta, která se dostane do vzduchu v chladničce při otevření dvířek může uvnitř vytvořit vrstvu námrazy. Pokud je námraza silná, oslabí chlazení. Pokud je tlustší než 10 mm, měli být jste ji rozmrazit.

Odmrazování v prostoru skladování čerstvých potravin

- Je ovládáno automaticky zapnutím nebo vypnutím regulátoru teploty, takže není třeba provádět odmrazování. Voda z odmrazování bude automaticky vypuštěna přes odtokové potrubí do odkapávací misky v zadní části chladničky.

Odmrazování v prostoru zmrazených potravin

- Odmrazování v mrazicím prostoru je ovládáno manuálně. Před odmrazováním vyjměte potraviny.
- Vyjměte zásobník na led a potraviny v zásuvkách ven, nebo je vložte dočasně do prostoru skladování čerstvých potravin.
- Nastavte ovladač regulátoru teploty do polohy „0“ (přičemž přestane pracovat kompresor) a ponechte dvířka chladničky otevřená, dokud se úplně nerozpustí led a námraza a neakumulovaly se na dně mrazicího prostoru. Vodu utřete měkkou tkaninou.
- V případě urychlení procesu odmrazování, můžete do mrazicího prostoru vložit misku s teplou vodou (přibližně 50 °C) a seškrábejte led a námrazu pomocí dřevěné špachtle. Po provedení tohoto kroku nastavte ovladač regulátoru teploty do původní polohy.
- Při odmrazování se nedoporučuje zahřívát mrazicí prostor přímo horkou vodou nebo fénem, aby nedošlo k deformaci vnitřního prostoru.
- Také se nedoporučuje seškrabávat led a námrazu nebo oddělovat potraviny od nádob, které k potravinám přimrzly, pomocí ostrých nástrojů nebo dřevěných tyčí, protože byste tak mohli poškodit povrch vnitřního prostoru nebo povrch výparníku.

Varování! Před odmrazováním vypněte spotřebič, otočením regulátoru teploty do polohy „0“.

Důležité! Chladnička by měla být odmrazována jedenkrát za měsíc. Pokud jsou v průběhu používání spotřebiče často otevřívána dvířka nebo pokud je spotřebič používán v místech s extrémní vlhkostí, doporučujeme ho odmrazovat každé dva týdny.

V případě dlouhodobého vyřazení z provozu

- Vyjměte všechny chlazené obaly.
- Vypněte spotřebič otočením regulátoru teploty do polohy „0“.
- Odpojte zástrčku napájecího kabelu nebo vypněte či odpojte zdroj elektrické energie.
- Spotřebič důkladně vyčistěte (viz kapitola: Čištění a údržba).
- Nechte dvířka otevřená, abyste tak zabránili tvorbě zápachů ve spotřebiči.

Poznámka: Pokud spotřebič obsahuje mrazicí prostor.

Odstranění možných problémů

Pokud dochází k problémům s vaším spotřebičem, nebo se domníváte, že spotřebič nefunguje správně, můžete provést několik jednoduchých kroků dříve, než zavoláte servis. Podívejte se prosím níže. Než zavoláte servis, můžete provést několik jednoduchých kontrol podle této části.

Varování! Nesnažte se opravovat spotřebič sami. Pokud problém přetrvává i poté, co provedete níže uvedené kroky, kontaktujte kvalifikovaného elektrikáře, autorizované servisní středisko nebo prodejnu, ve které jste si tento spotřebič zakoupili.

Problém	Možná příčina a řešení
Spotřebič nefunguje správně.	Zkontrolujte, zda je napájecí kabel správně připojen k elektrické zásuvce.
	Zkontrolujte pojistku nebo obvod vašeho zdroje napájení, v případě potřeby ji vyměňte.
	Okolní teplota je velmi nízká. Zkuste nastavit teplotu vnitřního prostoru na nižší úroveň, abyste vyřešili tento problém.
Je cítit zápach z vnitřních prostorů.	Může být třeba vyčistit vnitřní prostor.
	Některé potraviny, nádoby nebo obaly způsobují zápach.
Spotřebič způsobuje hluk.	Níže uvedené zvuky jsou úplně normální: <ul style="list-style-type: none"> ● Hluk pracujícího kompresoru. ● Zvuk pohybu vzduchu z malého motoru ventilátoru v prostoru chladničky nebo jiných prostorech. ● Bublající zvuk podobný vroucí vodě. ● Praskající zvuk v průběhu automatického rozmrazování. ● Zvuk cvakání před spuštěním kompresoru.
	Jiné neobvyklé zvuky jsou způsobeny níže uvedenými příčinami a může být nutné, abyste provedli kontrolu a přijali opatření: <ul style="list-style-type: none"> ● Skříňka spotřebiče není vyrovnaná. ● Zadní strana spotřebiče se dotýká stěny. ● Láhve nebo nádoby spadly nebo se kutálejí.
Motor pracuje nepřetržitě.	Je běžné, pokud je často slyšet zvuk motoru, kdy bude potřeba jeho spuštění při některých z následujících okolností: <ul style="list-style-type: none"> ● Nastavení teploty je nižší, než je to nutné. ● Do spotřebiče bylo nedávno vloženo velké množství teplých potravin. ● Teplota kolem spotřebiče je velmi vysoká. ● Dvířka jsou velmi dlouho nebo velmi často otevřená. ● Po instalaci spotřebiče nebo pokud byl spotřebič delší dobu vypnutý.
Ve vnitřním prostoru se vyskytla vrstva námrazy.	Zkontrolujte, zda jsou potraviny umístěny ve spotřebiči tak, aby bylo zajištěno dostatečné větrání. Ujistěte se, zda jsou dvířka zcela zavřená. K odstranění námrazy viz prosím kapitola týkající se čištění a péče.

Problém	Možná příčina a řešení
Teplota uvnitř spotřebiče je velmi vysoká.	Možná jste nechali dvířka otevřená velmi dlouho nebo velmi často; nebo dvířka zůstala otevřená kvůli nějaké překážce; nebo je spotřebič umístěn s nedostatkem místa okolo něho, za ním a nad ním.
Teplota uvnitř spotřebiče je velmi nízká.	Zvyšte teplotu podle popisu v kapitole „Provoz“.
Dvířka nejdou zavřít snadno.	Zkontrolujte, zda je horní část chladničky nakloněná dozadu o 10–15 mm, aby se dvířka mohla zavírat sama, nebo zda se uvnitř nenachází nic, co by bránilo zavírání dvířek.
Na podlaze se vyskytla voda.	Nádoba na vodu (která se nachází v zadní spodní části skříňky spotřebiče) nemusí být správně vyrovnaná, nebo vypouštěcí hadička (která se nachází pod horní částí kompresoru), nemusí být správně umístěna na přímý odvod vody do této nádoby, nebo je vypouštěcí hadička ucpaná. Může být nutné odtáhnout chladničku dále od stěny a zkontrolovat nádobu a hadičku.
Nesvítí světlo.	<ul style="list-style-type: none"> • Světlo může být poškozeno. V části s popisem provozu, se Podívejte na postup výměny světla.

Likvidace starého spotřebiče

Tento spotřebič se nesmí likvidovat společně s běžným domácím odpadem.

Obalové materiály

Obalové materiály se symbolem recyklace, je možné recyklovat. Obaly vyhodte do příslušného sběrného kontejneru, za účelem jejich recyklace.

Před likvidací spotřebiče

1. Vytáhněte zástrčku napájecího kabelu z elektrické zásuvky.
2. Odřízněte napájecí kabel a zbavte se ho spolu s jeho zástrčkou.

Varování! Chladničky v izolaci obsahují chladivo a chladicí plyny. Chladivo a chladicí plyny musí být likvidovány odborně, protože mohou způsobit poranění očí nebo vznícení. Před provedením správné likvidace se ujistěte, zda není potrubí chladicího okruhu poškozené.

	Správná likvidace tohoto výrobku
	<p>Tento symbol na výrobku nebo jeho obalu znamená, že tento výrobek nesmí být likvidován spolu jiným domovním odpadem. Namísto toho by se měl odevzdat na příslušné místo sběru odpadu na recyklaci elektrických a elektronických zařízení. Zajištěním správné distribuce tohoto produktu pomůžete zabránit možným negativním následkům pro životní prostředí a lidské zdraví, které by mohly být jinak způsobeny nesprávným zacházením s tímto výrobkem. Pokud potřebujete podrobnější informace o recyklaci tohoto produktu, obraťte se na místní úřady pro likvidaci domovního odpadu nebo do obchodu, kde jste výrobek zakoupili.</p>

Abyste zabránili kontaminaci potravin, dodržujte následující pokyny:

- Dlouhodobé otevření dvířek může způsobit značné zvýšení teploty v prostorách spotřebiče.
- Pravidelně čistěte povrchy, které mohou přijít do kontaktu s potravinami a příslušnými vypouštěcími systémy.
- Syrové maso a ryby skladujte ve vhodných nádobách v chladničce, aby se nedostaly do styku s jinými potravinami, nebo na ně nekapaly.
- Prostory pro mrazené potraviny se dvěma hvězdičkami jsou vhodné pro skladování mrazených potravin, pro skladování nebo výrobu zmrzliny a výrobu kostek ledu.
- Prostory s jednou, dvěma a třemi hvězdičkami nejsou vhodné pro mrazení čerstvých potravin.

Č.	TYP prostoru	Cílová teplota skladování [°C]	Vhodné potraviny
1	Chladnička	+2 ~ +8	Vejce, vařené pokrmy, balené potraviny, ovoce a zelenina, mléčné výrobky, koláče, nápoje a jiné potraviny, které nejsou vhodné na mrazení.
2	(***)-Mraznička	≤ -18	Mořské plody (ryby, krevety, měkkýši), čerstvé výrobky ze sladkovodních ryb a masné výrobky (doporučená doba jsou 3 měsíce, čím je doba skladování delší, tím je horší chuť a nutriční hodnoty), vhodné pro čerstvé zmrazené potraviny.
3	*** - Mraznička	≤ -18	Mořské plody (ryby, krevety, měkkýši), čerstvé výrobky ze sladkovodních ryb a masné výrobky (doporučená doba jsou 3 měsíce, čím je doba skladování delší, tím je horší chuť a nutriční hodnoty), vhodné pro čerstvé zmrazené potraviny.
4	** - Mraznička	≤ -12	Mořské plody (ryby, krevety, měkkýši), čerstvé výrobky ze sladkovodních ryb a masné výrobky (doporučená doba jsou 2 měsíce, čím je doba skladování delší, tím je horší chuť a nutriční hodnoty), vhodné pro čerstvé zmrazené potraviny.
5	* - Mraznička	≤ -6	Mořské plody (ryby, krevety, měkkýši), čerstvé výrobky ze sladkovodních ryb a masné výrobky (doporučená doba je 1 měsíc, čím je doba skladování delší, tím je horší chuť a nutriční hodnoty), vhodné pro čerstvé zmrazené potraviny.
6	0 - hvězdiček	-6 ~ 0	Čerstvé vepřové maso, hovězí maso, ryby, kuřecí maso, některé balené zpracované potraviny atd. (Doporučuje se konzumovat v ten samý den, pokud možno neskladovat déle než 3 dny). Částečně zabalené zpracované potraviny (nemrznoucí potraviny)
7	Chlazení	-2 ~ +3	Čerstvé/mrazené vepřové maso, hovězí maso, kuřecí maso, čerstvé výrobky ze sladkovodních ryb atd. (7 dní při teplotě pod 0 °C a při teplotě nad 0 °C se doporučuje konzumovat v ten samý den, pokud možno neskladovat déle než 2 dny). Mořské plody (při teplotě pod 0 °C skladovat 15 dní, nedoporučuje se skladovat při teplotě nad 0 °C).

8	Čerstvé potraviny	0 ~ +4	Čerstvé vepřové maso, hovězí maso, ryby, kuřecí maso, vařené potraviny atd. (Doporučuje se konzumovat v ten samý den, pokud možno neskladovat déle než 3 dny).
9	Víno	+5 ~ +20	Červené víno, bílé víno, šumivé víno atd.

Poznámka: Uchovávejte různé potraviny podle prostorů nebo cílové teploty skladování zakoupených výrobků.

- Pokud necháte chladicí spotřebič delší dobu prázdný, vypněte ho, odmrazte, vyčistěte, vysušte a nechte dvířka otevřená, abyste tak zabránili tvorbě plísní ve spotřebiči.

Čištění dávkovače na vodu (pro spotřebiče vybavené tímto dávkovačem):

- Pokud jste zásobník na vodu nepoužívali 48 hodin, je třeba jej vyčistit; pokud jste v průběhu 5 dní neodebrali žádnou vodu, je třeba propláchnout vodní systém připojený k přívodu vody.

Hisense

life reimagined

NÁVOD NA OBSLUHU

Pred používaním tohto spotrebiča, si prosím dôkladne prečítajte tento návod na obsluhu a odložte ho pred jeho budúce využitie

RB291D4CWF
RB291D4CDF
RB291D4CDE
RB291D4CWE

Slovensky

Obsah

Informácie o bezpečnosti a varovania.....	2	Použitie vášho spotrebiča.....	14
Inštalácia vášho nového spotrebiča	8	Užitočné rady a tipy	15
Zmena smeru otvárania dvierok	9	Čistenie a starostlivosť	16
Popis spotrebiča.....	12	Odstránenie možných problémov.....	18
Prevádzka.....	13	Likvidácia starého spotrebiča	19



Informácie o bezpečnosti a varovania

Z dôvodu vašej bezpečnosti a správneho použitia, ešte pred inštaláciou a prvým použitím spotrebiča, si pozorne prečítajte tento návod na obsluhu, vrátane týchto tipov a varovaní. Aby ste zabránili nežiaducim chybám a nehodám, je dôležité zaistiť, aby sa všetky osoby používajúce tento spotrebič dôkladne zoznámili s jeho obsluhou a bezpečnostnými funkciami. Uschovajte si tieto pokyny a v prípade predania spotrebiča sa uistite, či zostal tento návod v spotrebiči tak, aby bol používaný v priebehu celej životnosti a správne informoval o správnom používaní spotrebiča a bezpečnosti. Z bezpečnostných dôvodov a pre ochranu majetku dodržiavajte pokyny v tomto návode, pretože výrobca nenesie žiadnu zodpovednosť za poškodenia spôsobené nedodržaním týchto pokynov.

Bezpečnosť detí a iných nespôsobilých osôb

- Podľa štandardu EN

Tento spotrebič môžu používať deti od 8 rokov a osoby s obmedzenými fyzickými, sensorickými alebo mentálnymi schopnosťami, alebo bez dostatočných skúseností a znalostí, ak sú pod dohľadom alebo boli poučené o správnom a bezpečnom použití spotrebiča a porozumeli možným rizikám. Nedovoľte deťom hrať sa so spotrebičom. Čistenie a údržbu nesmú vykonávať deti bez dozoru.

Deti vo veku od 3 do 8 rokov môžu vkladať a vyberať položky z chladiacich spotrebičov.

Podľa štandardu IEC

Tento spotrebič nie je určený na používanie osobám (vrátane detí) s obmedzenými fyzickými, sensorickými alebo mentálnymi schopnosťami, alebo bez dostatočných skúseností a znalostí, pokiaľ nie sú pod dohľadom alebo boli poučené o správnom

a bezpečnom použití spotrebiča osobou zodpovednou za ich bezpečnosť. **Deti by mali byť pod dozorom, aby sa zabezpečilo, že sa so spotrebičom nebudú hrať.**

- Držte obalové materiály mimo dosahu detí, pretože predstavujú riziko udusenía.
- V prípade likvidácie spotrebiča odpojte zástrčku od sieťovej zásuvky, odrežte napájací kábel (čo najbližšie pri spotrebiči) a zložte dvierka, aby ste zabránili úrazu detí elektrickým prúdom, alebo ich uväzneniu v spotrebiči.
- Ak tento spotrebič obsahujúci magnetické tesnenia dvierok nahrádza starší model s pružinovým zámkom (západkou) na dvierkach alebo veku, pred likvidáciou starého spotrebiča znefunkčnite západku. Týmto zabránite možnému uväzneniu detí v spotrebiči.

Všeobecná bezpečnosť



- **VAROVANIE** – Tento spotrebič je určený na použitie v domácnosti a podobnom prostredí, ako sú
 - zamestnanecké kuchyne v predajniach, kanceláriách alebo inom pracovnom prostredí;
 - farmy a klienti hotelov, motelov a iné typy ubytovacieho zariadenia;
 - miesta pre výdaj raňajok;
 - kateringové a iné podobné nepredajné akcie
- **VAROVANIE** – V spotrebiči neskladujte explozívne látky, ako sú plechovky s horľavými plynmi.
- **VAROVANIE** – Ak je poškodený napájací kábel, musí ho vymeniť výrobca, servisný technik alebo podobne kvalifikovaná osoba, aby sa zabránilo prípadnému nebezpečenstvu.
- **VAROVANIE** – Udržiavajte vetracie otvory spotrebiča alebo vstavaného nábytku voľné bez prekážok.
- **VAROVANIE** – Na urýchlenie procesu odmrazovania nepoužívajte mechanické zariadenia iné ako odporúčané výrobcom.
- **VAROVANIE** – Zabráňte poškodeniu chladiaceho okruhu.
- **VAROVANIE** – V skladovacom priestore spotrebiča nepoužívajte elektrické spotrebiče, pokiaľ nejde o typ, ktorý je odporúčaný výrobcom.

- VAROVANIE – Chladiaci a izolačný plyn je horľavý. Likvidáciu starého spotrebiča môže vykonávať len autorizované servisné stredisko. Nevystavujte ohňu.
- VAROVANIE – Pri umiestnení spotrebiča sa uistite, či nie je napájací kábel zachytený alebo poškodený.
- VAROVANIE – Neumiestňujte mnohopočetné prenosné zásuvky alebo prenosné zdroje napájania na zadnú stranu spotrebiča.
- VAROVANIE – Potraviny sa musia pred vložením do chladničky zabaliť a tekutiny musia byť balené do fliaš alebo uzavretých nádob, aby sa predišlo problému, pretože dizajnová štruktúra výrobku sa nečistí ľahko.



Symbol  je varovaním a znamená, že chladivo a izolačný plyn je horľavý.

Varovanie: Riziko požiaru/horľavé materiály

Výmena žiarovky osvetlenia

- VAROVANIE – Žiarovky osvetlenia nesmie vymieňať používateľ! Ak je osvetlenie poškodené, požiadajte o pomoc zákaznícku linku.

Toto varovanie sa týka len chladničiek, ktoré majú žiarovky osvetlenia.

Chladivo

Chladiaci izobután (R600a), ktorý je obsiahnutý v chladiacom okruhu spotrebiča, je prírodný plyn s vysokou kompatibilitou so životným prostredím, ktorý je predsa len horľavý. Počas prepravy a inštalácie spotrebiča zabráňte poškodeniu komponentov chladiaceho okruhu.

Chladivo (R600a) je horľavé.

- VAROVANIE – Chladničky v izolácii obsahujú chladivo a chladiace plyny. Chladivo a chladiace plyny musia byť likvidované odborne, pretože môžu spôsobiť poranenie očí alebo vznietenie. Pred vykonaním správnej likvidácie sa uistite, či nie je potrubie chladiaceho okruhu poškodené.

Ak by došlo k poškodeniu chladiaceho okruhu:

- Vyhnite sa otvorenému ohňu a zdrojom vznietenia.
 - Dôkladne vyvetrajte miestnosť, v ktorej sa spotrebič nachádza.
- Je nebezpečné meniť alebo upravovať spotrebič akýmkoľvek spôsobom.

Akékoľvek poškodenie prívodného kábla môže viesť k skratu, požiaru a/alebo zasiahnutiu elektrickým prúdom.



Elektrická bezpečnosť

1. Napájací kábel nesmie byť predlžovaný.
2. Uistite sa, či nie je zástrčka napájacieho kábla poškodená. Rozdrvená alebo poškodená zástrčka sa môže prehrievať a spôsobiť požiar.
3. Uistite sa, či máte voľný prístup k zástrčke spotrebiča.
4. Neťahajte za napájací kábel.
5. Ak je elektrická zásuvka uvoľnená, nepripájajte k nej zástrčku. Hrozí riziko zasiahnutia elektrickým prúdom alebo vzniku požiaru.
6. Nesmiete používať tento spotrebič bez krytu vnútorného osvetlenia.
7. Chladnička je určená len na napájanie z jednej fázy striedavého prúdu s hodnotami 220~240 V/50 Hz. Ak je kolísanie napätia v mieste bydliska používateľa tak veľké, že presahuje vyššie uvedené limity, z bezpečnostných dôvodov použite pre chladničku automatický napäťový regulátor s viac ako 350 W. Chladnička musí byť vybavená špeciálnou napájacou zástrčkou namiesto bežnej s inými elektrickými spotrebičmi. Zástrčka musí zodpovedať zásuvke s uzemňovacím kontaktom.

Bežné použitie

- V spotrebiči neskladujte horľavé plyny ani tekutiny. Hrozí riziko explózie.
- V spotrebiči nepoužívajte iné elektrické spotrebiče (napr. elektrický výrobnik zmrzliny, mixéry atď.).
- Pri odpájaní spotrebiča z elektrickej zásuvky, vždy ťahajte za zástrčku. Neťahajte za kábel.
- Do blízkosti plastových dielov tohto spotrebiča nedávajte horúce predmety.

- Nedávajte žiadne predmety do blízkosti vzduchových otvorov v zadnej stene.
- Balené mrazené potraviny skladujte v súlade s pokynmi výrobcu mrazených potravín.
- Mali by ste striktno dodržiavať odporúčania týkajúce sa skladovania v spotrebiči od výrobcu. Pozrite si príslušné pokyny o skladovaní.
- Do mraziaceho priestoru nedávajte sýtené alebo šumivé nápoje, pretože vytvárajú tlak na nádobu, ktorá môže explodovať, čo môže viesť k poškodeniu spotrebiča.
- Nekonzumujte mrazené pokrmy ihneď po vybratí z mrazničky, môžete sa poraniť.
- Neumiestňujte spotrebič na priame slnečné svetlo.
- Držte horiace sviečky, lampy a iné predmety s otvoreným ohňom v dostatočnej vzdialenosti od spotrebiča, aby ste zabránili riziku požiaru.
- Spotrebič je určený na uskladnenie pokrmov a/alebo nápojov v bežnej domácnosti podľa popisu v návode. Spotrebič je ťažký. Zvýšte pozornosť pri jeho premiestňovaní.
- Nevyberajte ani sa nedotýkajte položiek v priestore mrazenia, ak máte vlhké/mokrú ruku, pretože to môže viesť k poraniam pokožky alebo popáleninám z mrazu.
- Nikdy nepoužívajte dno, zásuvky, dvierka a pod. na stúpanie alebo ako podperu.
- Mrazené potraviny, nesmú byť po rozmrazení opätovne zmrazené.
- Nekonzumujte ľadové nanuky alebo kocky ľadu hneď po vybratí z mrazničky, pretože by ste si tak mohli poraniť ústa a pery.
- Aby ste zabránili pádu predmetov a zraneniu alebo poškodeniu spotrebiča, nepreťažujte priehradky dvierok ani do zásuviek nedávajte nadmerné množstvo potravín.
- Tento spotrebič nie je určený na použitie ako zabudovaný spotrebič.

Upozornenie!

Starostlivosť a čistenie

- Pred údržbou, vypnite spotrebič a odpojte zástrčku od elektrickej zásuvky.
- Spotrebič nečistite kovovými predmetmi, parnými čističmi, éterickými olejmi, organickými rozpúšťadlami ani drsnými čističmi.
- Na odstraňovanie námrazy zo spotrebiča, nepoužívajte ostré predmety. Použite plastovú škrabku.

Inštalácia

Dôležité!

- Pri pripojení k elektrickej sieti buďte opatrní, dodržiavajte pokyny v tomto návode.
Spotrebič vybaľte a skontrolujte ho z hľadiska viditeľných poškodení.
- Ak je spotrebič poškodený, nepripájajte ho. Oznámte prípadné poškodenie v mieste zakúpenia. V tomto prípade si nechajte obalový materiál.
- Odporúča sa počkať niekoľko hodín, pred pripojením spotrebiča, aby sa olej v kompresore ustálil.
- Okolo spotrebiča zaistíte dostatočné vetranie, v opačnom prípade môže dochádzať k prehrievaniu. Na dosiahnutie dostatočného vetrania dodržiavajte pokyny na inštaláciu.
- Ak je to možné, zadná stena spotrebiča by nemala byť veľmi blízko steny a nemal by sa dotýkať horúcich častí (kompresor, kondenzátor), aby sa zabránilo riziku požiaru, dodržiavajte príslušné pokyny na inštaláciu.
- Spotrebič nesmie byť umiestnený v blízkosti radiátorov alebo sporákov.
- Po inštalácii spotrebiča sa uistite, či je sieťová zástrčka ľahko prístupná.

Servis

- Všetky elektrické činnosti ohľadne servisu spotrebiča musí vykonávať kvalifikovaný servisný technik, alebo kompetentná osoba.
- Tento spotrebič môže opravovať len autorizované servisné stredisko a môžu sa používať len originálne náhradné.
 - 1) Ak je spotrebič Frost Free.
 - 2) Ak spotrebič obsahuje mraziaci priestor.

Inštalácia vášho nového spotrebiča

Pred prvým používaním spotrebiča, by ste mali byť informovaní o nasledujúcich tipoch.

Vetranie spotrebiča



Aby sa zvýšila účinnosť chladiaceho systému a šetrila energia, je potrebné zaistiť dobré vetranie okolo spotrebiča. Z tohto dôvodu, by mal byť zaistený dostatočný priestor okolo spotrebiča.

Odporúčanie: 50-70 mm voľného priestoru od zadnej steny, najmenej 100 mm od vrchu a najmenej 100 mm od jeho bočných stien a zaistiť dostatok priestoru pred dvierkami, na zaistenie ich otvorenia o 135°. Tak ako je to uvedené na nasledujúcich obrázkoch.

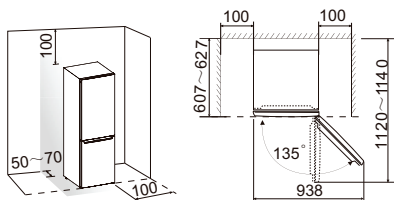

Poznámka:

- Tento spotrebič funguje správne v rámci klimateckej triedy N, ST uvedenej v tabuľke nižšie.

Spotrebič nemusí fungovať správne, ak zostane dlhší čas pri teplote nad alebo pod uvedeným rozsahom.

Klimatická trieda	Okolitá teplota
SN	+10 °C do +32 °C
N	+16 °C do +32 °C
ST	+16 °C do +38 °C
T	+16 °C do +43 °C

- Postavte váš spotrebič na suché miesto, aby bol chránený pred vysokou vlhkosťou.
- Spotrebič udržiavajte mimo dosahu priameho slnečného žiarenia, dažďa alebo mrazu. Postavte spotrebič ďalej od zdrojov tepla, ako sú pece, oheň alebo ohrievače.

Vyrovnanie spotrebiča

- Na dostatočné vyrovnanie a zaistenie cirkulácie spodnej zadnej časti spotrebiča, môže byť potrebné upraviť spodné nožičky.
- Na zaistenie samo-zatvárania dvierok, nakloňte vrchol smerom dozadu približne o 10 mm.

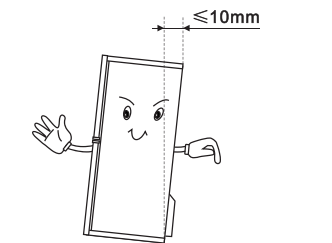

Zmena smeru otvárania dvierok

Smer otvárania dvierok je možné zmeniť z pravej strany (dodávané) na ľavú, ak je to potrebné.

Varovanie! Pri zmene smeru otvárania dvierok nesmie byť spotrebič pripojený k elektrickej sieti. Uistite sa, či je zástrčka odpojená od elektrickej zásuvky.

Nástroje, ktoré budete potrebovať

Nie sú dodávané		
		
8 mm nástrčkový kľúč	Plochý skrutkovač	Špachtľa
		
Křížový skrutkovač	Francúzsky kľúč	8 mm kľúč
Doplňkové diely (v plastovom vrecku)		
		
Zarážka dvierok - ľavá		

Poznámka: Skôr, ako položíte chladničku na jej zadnú stranu za účelom získania prístupu k základni, mali by ste ju ponechať na mäkkej penovej podložke alebo podobnom materiáli, aby nedošlo k poškodeniu zadnej dosky chladničky. Pri zmene smeru otvárania dvierok, sú vo všeobecnosti odporúčané nasledujúce kroky.

1. Postavte chladničku vzpriamene. Otvorte horné dvierka, aby ste mohli povyberať všetky regály dvierok (aby nedošlo k ich poškodeniu) a potom zatvorte dvierka.

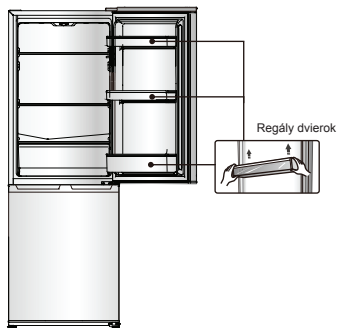

2. Pomocou špachtle alebo plochého skrutkovača vypáčte kryt otvoru skrutky, nachádzajúci sa v ľavom hornom rohu chladničky a kryt horného závesu, ktorý je v pravom hornom rohu chladničky.

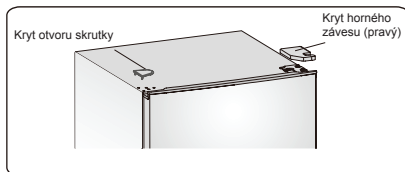

3. Pomocou 8 mm kľúča odskrutkujte špeciálnu prírubovú samoreznú skrutku, ktorá slúži na upevnenie pravého horného závesu (podoprite pritom horné dvierka rukou).

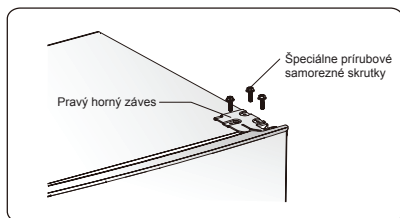

4. Vyberte os horného závesu, premiestnite ju na opačnú stranu a pevne dotiahnite, potom ju položte na bezpečné miesto.

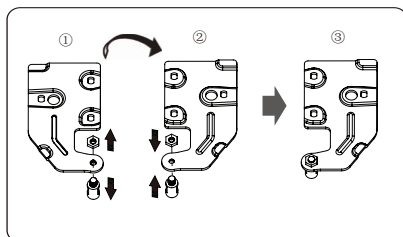

5. Zložte horné dvierka zo stredového závesu opatrným zdvihnutím dvierok smerom hore.

POZNÁMKA: Pri skladaní dvierok sledujte podložku(y) medzi stredovým závesom a spodnou časťou dvierok mrazničky, ktoré sa môžu prilepiť na dvierka. Nestraťte ich.

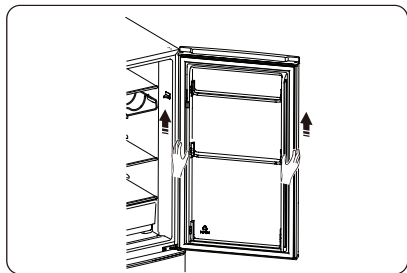

6. Umiestnite horné dverka na hladký povrch s ich panelom smerom hore. Uvoľnite skrutku ② a diel ①, potom ich nainštalujte na ľavú stranu a pevne dotiahnite.

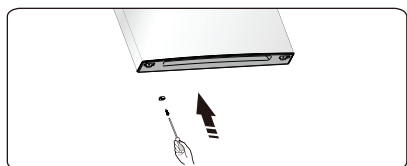
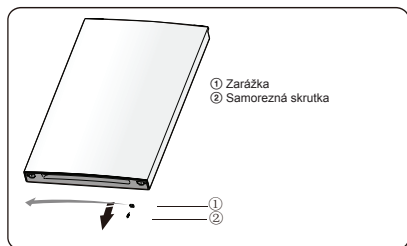

7. Odskrutkujte dve špeciálne prírubové samorezné skrutky, ktoré slúžia na upevnenie stredového závesu, potom zložte stredový záves, ktorý drží spodné dverka na svojom mieste.

POZNÁMKA: Pri skladaní dveriek sledujte podložku(y) medzi stredovým závesom a spodnou časťou dveriek mrazničky, ktoré sa môžu prilepiť na dverka. Nestraťte ich.

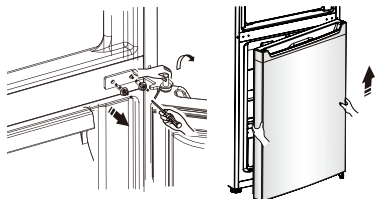

8. Umiestnite spodné dverka na hladký povrch s ich panelom smerom hore. Uvoľnite skrutku ② a diel ①, potom ich nainštalujte na ľavú stranu a pevne dotiahnite.

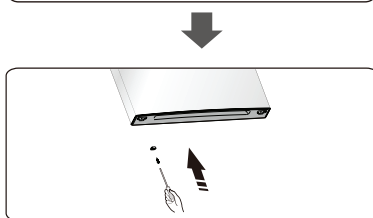
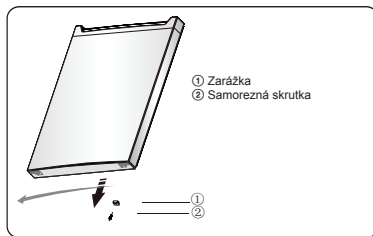

9. Vymeňte kryty otvorov skrutiek na stredovej krycej doske zľava doprava (ako je to zobrazené na obrázku nižšie).

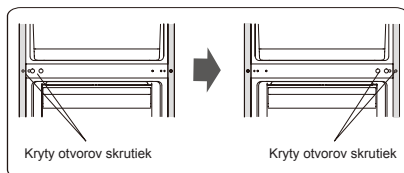

10. Položte chladničku na mäkký penový obal alebo podobný materiál. Odskrutkujte obe nastaviteľné nožičky a zložte predný kryt nožičiek a spodný záves odskrutkovaním špeciálnych prírubových samorezných skrutiek.

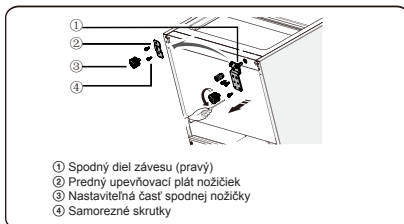

11. Odskrutkujte čas spodného závesu a vyberte ho do otvoru, ktorý je vedľa seba a zaskrutkujte ho.

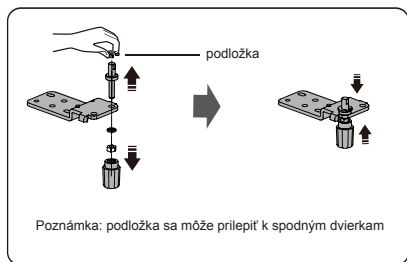

12. Umiestnite spodný záves na ľavú stranu a upevnite ho pomocou špeciálnych prírubových samorezných skrutiek. Dajte predný upevňovací plát nožičiek na opačnú stranu a upevnite ju špeciálnymi prírubovými samoreznými skrutkami. Nainštalujte nastaviteľné spodné nožičky.

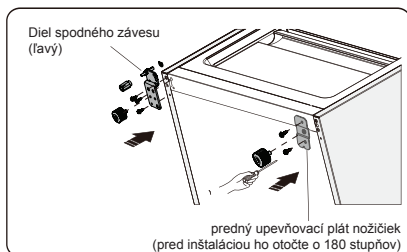

13. Presuňte spodné dverka do správnej polohy, upravte časť spodného závesu, vložte časť závesu do spodného otvoru spodných dveriek a dotiahnite skrutky.

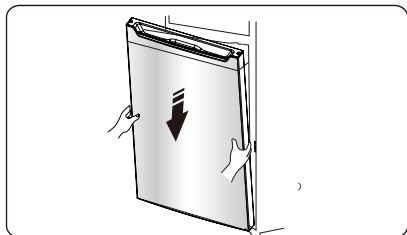

14. Otočte stredový záves o 180°, presuňte ho a upravte do jeho polohy, vložte časť stredového závesu do horného otvoru spodných dveriek a dotiahnite skrutky.

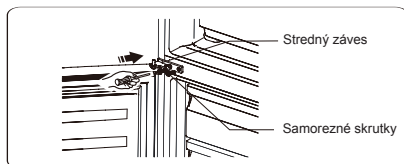

15. Presuňte horné dverka do príslušnej polohy. Zaisťte úroveň dveriek, vložte časť stredového závesu do spodného otvoru horných dveriek.

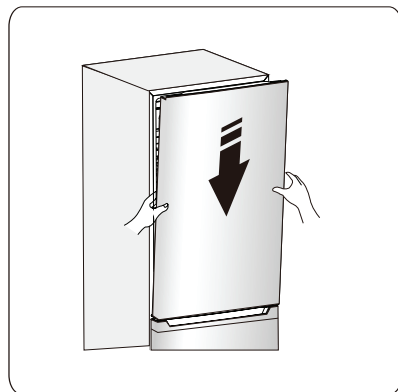

16. Presuňte horný záves a vložte časť horného závesu do horného otvoru horných dveriek a upravte polohu horných dveriek (podprite pritom horné dverka rukou) a upevnite horný záves špeciálnymi prírubovými samoreznými skrutkami.

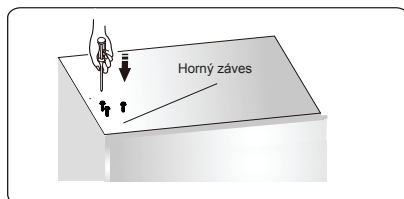

17. Nainštalujte kryt otvoru skrutiek do pravého horného rohu chladničky. Nainštalujte kryt horného závesu (ktorý sa nachádza v plastovom vrecku) do ľavého rohu. Vložte druhý kryt horného závesu do plastového vrecka.

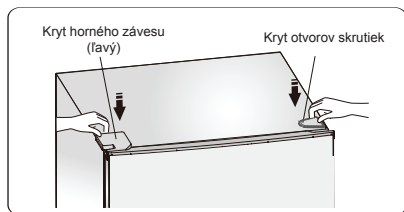

18. Otvorte horné dverka a nainštalujte regály dverok, potom ich zatvorte.

Varovanie!

Pri zemne smeru otvárania dverok, nesmie byť spotrebič pripojený k elektrickej sieti. Vopred odpojte zástrčku od elektrickej zásuvky.

Popis spotrebiča

1. Ovládací panel a LED svetlo
2. Spínač dverok
3. Stojan na fľaše (voliteľné)
4. Polička
5. Kryt priehradky pre ovocie a zeleninu
6. Priehradka pre ovocie a zeleninu
7. Horná zásuvka mrazničky
8. Spodná zásuvka mrazničky
9. Nastaviteľné spodné nožičky
10. Držiak na vajcia (nachádza sa vo vnútri; voliteľné)
11. Horná priehradka
12. Dverka chladničky
13. Spodná priehradka
14. Dverka mrazničky

Chladnička - - - - -

Mraznička - - - - -

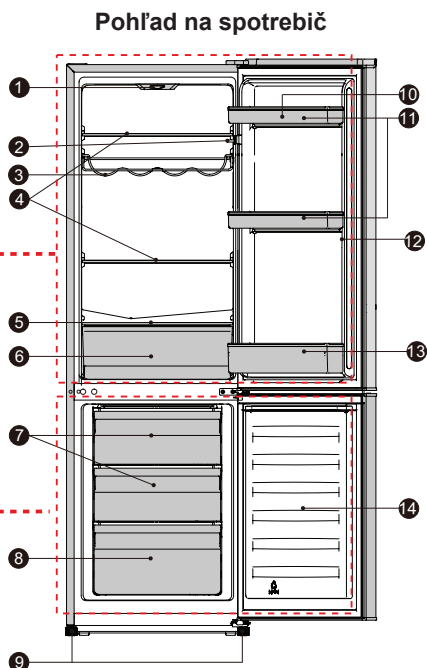

Poznámka: Z dôvodu neustálej úpravy našich výrobkov, sa môže vaša chladnička mierne líšiť od tej, ktorá je uvedená v tomto návode na obsluhu, ale jej funkcie a spôsoby používania zostávajú nezmenené. Ak chcete získať viac miesta v mrazničke, môžete z nej vybrať zásuvky (okrem spodnej zásuvky mrazničky), zásobník na ľad.

Poznámka: Aby ste dosiahli najlepšiu energetickú účinnosť tohto spotrebiča, umiestnite všetky poličky a zásuvky do pôvodnej polohy, ako je to znázornené vyššie.

Prevádzka

Spustenie a nastavenie teploty

- Vložte zástrčku napájacieho kábla do zásuvky s ochranným uzemňovacím kontaktom. Keď sú otvorené dvierka priestoru chladničky, rozsvieti sa vnútorné osvetlenie. Potom ako je chladnička umiestnená na svoje miesto, počkajte 5 minút, kým ju pripojíte k elektrickej sieti. Neumiestňujte do chladničky žiadne potraviny dovtedy, pokiaľ nebude teplota v chladničke dostatočne nízka.
- Ovládač voľby teploty sa nachádza v hornej časti chladiaceho priestoru.

Nastavenie 0 znamená:

Vypnutie.

Otočením ovládača v smere hodinových ručičiek, zapnete spotrebič.

Nastavenie 1 znamená:

Najvyššiu teplotu, najteplejšie nastavenie.

Nastavenie 7 (koniec) znamená:

Najnižšiu teplotu, najchladnejšie nastavenie.

POZNÁMKA: Vysoké nastavenie teploty urýchli kazenie potravín.

- Pre optimálnu konzerváciu potravín je spravidla najvhodnejšie stredné nastavenie. **Dôležité!** Štandardne odporúčame zvoliť nastavenie 2 alebo 3 alebo 4, ak chcete vyššiu alebo nižšiu teplotu, otočte prosím ovládač k teplejšiemu alebo chladnejšiemu nastaveniu. Keď otočíte ovládač na chladnejšiu teplotu, môže to viesť k vyššej energetickej účinnosti. V opačnom prípade by to mohlo viesť k spotrebe energie. **Dôležité!** Vysoké okolité teploty (napr. v horúcich letných dňoch) a chladnejšie nastavenie (pozícia 6 až 7), môže spôsobiť to, že kompresor bude pracovať nepretržite alebo dokonca bez zastavenia! **Príčina:** Keď je teplota okolia vysoká, kompresor musí pracovať nepretržite na zachovanie nízkej teploty v spotrebiči.

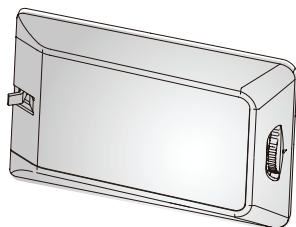

Výmena žiarovky osvetlenia



Varovanie! Ak je žiarovka poškodená.

NESMIE JU VYMIENÄŤ

POUŽÍVATEL! Výmena žiarovky

neskúsenými osobami môže spôsobiť poranenie alebo vážne poruchy. Aby sa predišlo nebezpečenstvu, musí ju vymeniť kvalifikovaný odborník. Obráťte sa na najbližšie servisné stredisko.

- Pred výmenou žiarovky osvetlenia, vypnite spotrebič a odpojte ho od elektrickej siete, alebo odpojte poistku alebo vypnite istič.
- Údaje žiarovky osvetlenia: 220-240 V, LED MAX. 1,5 W.
- Za účelom vypnutia spotrebiča, nastavte regulátor teploty do polohy „0“.
- Odpojte zástrčku napájacieho kábla.
- Stlačte kryt žiarovky a posuňte ho smerom dozadu.
- Za účelom výmeny žiarovky osvetlenia, budete musieť vyskrutkovať skrutku.
- Zložte zaisťovací blok žiarovky, vymeňte chybnú žiarovku.
- Namontujte späť zaisťovací blok žiarovky, kryt žiarovky a skrutku.
- Obnovte prevádzku spotrebiča.

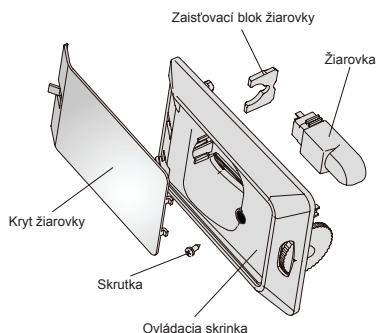

Použitie vášho spotrebiča

Príslušenstvo 1)

Pohyblivé poličky/regály

- Súčasťou vášho spotrebiča sú rôzne sklenené, plastové odkladacie poličky alebo držiaky na víno - pričom rôzne modely majú rozličné kombinácie a rôzne modely majú rozličné vlastnosti.
- Steny chladničky sú vybavené radom drážok, takže poličky je možné umiestniť podľa potreby.

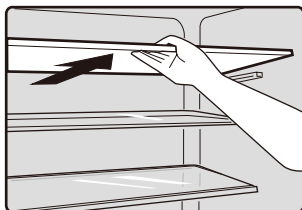

Umiestnenie regálov dveriek

- Aby bolo možné skladovať potravinové balíčky rôznych veľkostí, môžu byť regály dveriek umiestnené v rôznych výškach.
- Ak chcete upraviť, regál postupne vytiahnite v smere šípok, kým sa neuvoľní a potom podľa potreby premiestnite.

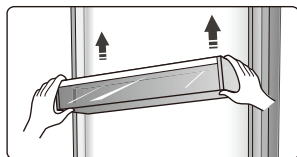

Chladiaci priestor 2)

- Slúži na skladovanie potravín, ktoré nie je potrebné zmraziť a rôznych častí vhodných pre rôzne druhy potravín.

Mraziaci priestor 2)

- Slúži na zmrazenie čerstvých potravín a na dlhodobé skladovanie zmrazených a hlboko zmrazených potravín.

Rozmrazovanie potravín 2)

- V chladiacom priestore.
- Pri izbovej teplote.
- V mikrovlnnej rúre.
- V bežnej alebo teplovzdušnej rúre.
- Potraviny by po rozmrazení už nemali byť zmrazené.

- 1) Ak spotrebič obsahuje súvisiace príslušenstvo a funkcie.
- 2) Ak spotrebič obsahuje mraziaci priestor.

Stojan na fľaše

- Slúži na skladovanie fliaš vína alebo nápojov a je možné ho vybrať, ak ho budete chcieť vyčistiť.

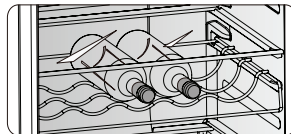

Priehradka pre ovocie a zeleninu

- Slúži na skladovanie ovocia a zeleniny.

Zásuvka mrazničky

- Slúži na skladovanie zmrazených potravín.

Zásobník na kocky ľadu

- Slúži na výrobu a skladovanie kociek ľadu.

Užitočné rady a tipy

Tipy týkajúce sa úspory energie

- Odporúčame vám, aby ste postupovali podľa nižšie uvedených tipov na úsporu energie.
- Pokúste sa vyhnúť ponechaniu dvierok otvorených dlhší čas, aby ste znížili spotrebu energie.
- Uistite sa, či je tento spotrebič v dostatočnej vzdialenosti od akýchkoľvek zdrojov tepla (priame slnečné žiarenie, elektrická rúra alebo sporák atď.)
- Nenastavujte nižšiu teplotu chladenia, ak je to potrebné.
- Neskladujte v spotrebiči teplé potraviny alebo odparujúce sa kvapaliny.
- Umiestnite spotrebič do dobre vetranej miestnosti, bez vlhkosti. Pozrite si prosím kapitolu, ktorá sa venuje inštalácii vášho nového spotrebiča.
- V prípade že grafické znázornenie uvádza správnu kombináciu pre zásuvky, zásobníky a poličky, neupravujte túto kombináciu, pretože je navrhnutá tak, aby bola dosiahnutá najúčinnejšia konfigurácia úspory energie.

Tipy pre chladenie čerstvých potravín

- Nekladte horúce pokrmy priamo do chladničky alebo mrazničky, lebo sa zvýši vnútorná teplota, čo má za následok intenzívnejšiu činnosť kompresora a zvýšenie spotreby elektrickej energie.
- Potraviny zakryte alebo zabaľte, predovšetkým vtedy, ak majú výraznú chuť.
- Potraviny umiestnite správne tak, aby mohol okolo nich voľne prúdiť vzduch.

Tipy pre chladenie

- Mäso (všetky druhy) zabalené potravinárskej fólii: zabaľte a umiestnite na sklenenú poličku nad priehradku na ovocie a zeleninu. Vždy dodržiavajte dobu skladovania potravín a použite termíny odporúčané výrobcom.
- Varené jedlo, studené misy, atď.: Tieto pokrmy by mali byť zakryté a môžu byť umiestnené na ktorejkoľvek poličke.
- Ovocie a zelenina: Tieto potraviny by mali byť uložené v dodávanej špeciálnej priehradke.
- Maslo a syr: Tieto položky by mali byť zabalené vo vzduchotesnej fólii alebo plastovej fólii.

- Fľaše mlieka: Fľaše by mali mať veko a mali by byť uložené v regáloch na dvierkach.

Tipy pre mrazenie

- Pri prvom spustení spotrebiča, alebo po určitom čase bez používania, nechajte spotrebič pracovať najmenej 2 hodiny s najväčším nastavením, skôr ako vložíte do priestoru potraviny.
- Pripravte si potraviny v malých porciách, aby mohlo dôjsť k ich rýchlemu a úplnému zmrazeniu a následne bolo možné rozmraziť len potrebné množstvo potravín.
- Zabaľte potraviny do hliníkovej fólie alebo polyetylénovej potravinárskej fólie, ktorá je vzduchotesná.
- Nedovoľte, aby sa čerstvé, nezmrazené potraviny dotýkali potravín, ktoré sú už zmrazené, aby sa zabránilo nárastu teploty zmrazených potravín.
- Ak sú zmrazené produkty konzumované ihneď po ich vybratí z priestoru mrazničky, môže s najväčšou pravdepodobnosťou dôjsť k popáleniu kože mrazom.

Tipy pre skladovanie zmrazených potravín

- Uistite sa, či boli zmrazené potraviny správne uskladnené predajcom potravín.
- Už rozmrazené potraviny, sa budú rýchlo kaziť a nemali by byť opätovne zmrazené. Nepresahujte dobu skladovania určenú výrobcom potravín.

Vypnutie vášho spotrebiča

Ak je potrebné vypnúť spotrebič na dlhšiu dobu, mali by ste dodržať nasledujúce kroky, aby nedošlo k tvorbe plesní v spotrebiči.

1. Povyberajte všetky potraviny.
2. Odpojte zástrčku napájacieho kábla z elektrickej zásuvky.
3. Dôkladne vyčistite a vysušte vnútorný priestor spotrebiča.
4. Zaisťte mierne pootvorenie všetkých dvierok spotrebiča, na umožnenie prúdenia vzduchu.

Čistenie a starostlivosť

Z hygienických dôvodov, je potrebné pravidelne čistiť spotrebič (vrátane vonkajších a vnútorných doplnkov) najmenej jedenkrát za dva mesiace.

Upozornenie! Spotrebič nesmie byť v priebehu čistenia pripojený k elektrickej sieti. Hrozí nebezpečenstvo úrazu elektrickým prúdom! Pred čistením, vypnite spotrebič a odpojte zástrčku napájacieho kábla od elektrickej zásuvky.

Čistenie vonkajšej časti

- Utrite ovládací panel pomocou čistej, jemnej tkaniny.

- Vodu naneste na čistiaci tkaninu, namiesto toho, aby ste ju naniesli priamo na povrch spotrebiča. To pomáha pri zaistení rovnomerného nanesenia vlhkosti na povrch spotrebiča.

- Dvierka, rukováti a povrch skrinky spotrebiča vyčistíte pomocou jemného čistiaceho prostriedku, ktorý potom utrite mäkkou tkaninou.

Upozornenie!

- Nepoužívajte na čistenie ostré predmety, pretože by mohli poškrabať povrch spotrebiča.

- Nepoužívajte na čistenie riedidlo, čistiaci prostriedok na autá, Clorox, éterický olej, abrazívne čistiace prostriedky alebo organické rozpúšťadlá, ako je benzén. Mohli by poškodiť povrch spotrebiča a pôsobiť požiar.

Čistenie vnútorného priestoru

Vnútorný priestor spotrebiča by ste mali čistiť pravidelne. Vnútorný priestor chladničky s mrazničkou vyčistíte pomocou slabého roztoku jedlej sódy a potom ho opláchnite teplou vodou a vyžmýkanou špongiou alebo tkaninou. Pred vrátením políciek a košov do spotrebiča, ho dôkladne vyutierajte dosucha.

Dôkladne vysušte všetky povrchy a vyberateľné diely.

Aj keď sa tento spotrebič rozmrazuje automaticky, vrstva námrazy sa môže vyskytnúť na vnútorných stenách priestoru mrazničky, pri častom alebo veľmi dlhom otvorení dvierok mrazničky. Ak je námraza veľmi hrubá, zvolte čas, keď je stav zásob potravín nízky a postupujte nasledujúcim spôsobom:

1. Povyberajte existujúce potraviny a koše príslušenstva, odpojte spotrebič od elektrickej siete a ponechajte dvierka otvorené. Dôkladne vetrajte miestnosť, aby ste urýchlili proces rozmrazovania.

2. Keď je rozmrazovanie dokončené, vyčistíte vašu mrazničku tak, ako je to popísané vyššie.

Upozornenie! Nepoužívajte ostré predmety na odstraňovanie námrazy z priestoru mrazničky. Až potom, keď je vnútorný priestor úplne suchý, by mal byť spotrebič opäť zapnutý a pripojený späť k elektrickej zásuvke.

Čistenie tesnenia dvierok

Dávajte pozor, aby boli tesnenia dvierok čisté. Prilepené potraviny a nápoje, môžu spôsobiť prilepenie tesnenia ku skrinke spotrebiča a pri otvorení dvierok môže dôjsť k ich odtrhnutiu. Umyte tesnenie jemným čistiacim prostriedkom a teplou vodou. Po čistení, povrch dôkladne vyutierajte a vysušte.

Upozornenie! Až potom, ako sú tesnenia dvierok úplne suché, by mal byť spotrebič zapnutý.

Výmena LED svetla:

Varovanie: LED svetlo nesmie vymieňať používateľ! Ak je LED svetlo poškodené, požiadajte o pomoc zákaznícku linku.

Odmrazovanie

Prečo odmrázovať

- Voda obsiahnutá v potravinách alebo tá, ktorá sa dostane do vzduchu v chladničke pri otvorení dvierok môže vo vnútri vytvoriť vrstvu námrazy. Ak je námraza hrubá, oslabí chladenie. Ak je hrubšia ako 10 mm, mali by ste ju rozmraziť.

Odmrazovanie v priestore skladovania čerstvých potravín

- Je ovládané automaticky zapnutím alebo vypnutím regulátora teploty, takže nie je potrebné vykonávať odmrázovanie. Voda z odmrázovania bude automaticky vypustená cez odtokové potrubie do odkvapkávacej misky v zadnej časti chladničky.

Odmrazovanie v priestore zmrazených potravín

- Odmrazovanie v mraziacom priestore je ovládané manuálne. Pred odmrázovaním povyberajte potraviny.
- Vyberte zásobník na ľad a potraviny v zásuvkách von, alebo ich vložte dočasne do priestoru skladovania čerstvých potravín.
- Nastavte ovládač regulátora teploty do polohy „0“ (pričom prestane pracovať kompresor) a ponechajte dverka chladničky otvorené, pokiaľ sa úplne neroztopí ľad a námraza a nenahromadia sa na dne mraziaceho priestoru. Vodu vyutierajte mäkkou tkaninou.
- V prípade urýchlenia procesu odmrázovania, môžete do mraziaceho priestoru vložiť misku s teplou vodou (približne 50 °C) a zoškrabte ľad a námrazu pomocou drevenej špachtle. Po vykonaní tohto kroku nastavte ovládač regulátora teploty do pôvodnej polohy.
- Pri odmrázovaní sa neodporúča zohrievať mraziaci priestor priamo horúcou vodou alebo sušičom vlasov, aby nedošlo k deformácii vnútorného priestoru.
- Taktiež sa neodporúča zoškrabávať ľad a námrazu alebo oddeľovať potraviny od nádob, ktoré k potravinám primrzli, pomocou ostrých nástrojov alebo drevených tyčí, pretože by ste tak mohli poškodiť povrch vnútorného priestoru alebo povrch výparníka.

Varovanie! Pred odmrázovaním vypnite spotrebič, otočením regulátora teploty do polohy „0“.

Dôležité! Chladnička by mala byť odmrázovaná jedenkrát za mesiac. Ak sú v priebehu používania spotrebiča často otvárané dverka alebo ak je spotrebič používaný v miestach s extrémnou vlhkosťou, odporúčame ho odmrázovať každé dva týždne.

V prípade dlhodobého vyradenia z prevádzky

- Povyberajte všetky chladené obaly.
- Vypnite spotrebič otočením regulátora teploty do polohy „0“.
- Odpojte zástrčku napájacieho kábla alebo vypnite či odpojte zdroj elektrickej energie.
- Spotrebič dôkladne vyčistite (pozrite si kapitolu: Čistenie a údržba).
- Nechajte dverka otvorené, aby ste tak zabránili tvorbe zápachov v spotrebiči.

Poznámka: Ak spotrebič obsahuje mraziaci priestor.

Odstránenie možných problémov

Ak dochádza k problémom s vašim spotrebičom, alebo sa domnievate, že spotrebič nefunguje správne, môžete vykonať niekoľko jednoduchých krokov skôr, ako zavoláte servis. Pozrite sa prosím nižšie. Skôr ako zavoláte servis, môžete vykonať niekoľko jednoduchých kontrol podľa tejto časti.

Varovanie! Nesnažte sa opravovať spotrebič sami. Ak problém pretrváva aj potom, ako vykonáte nižšie uvedené kroky, kontaktujte kvalifikovaného elektrikára, autorizované servisné stredisko alebo predajňu, v ktorej ste si tento spotrebič zakúpili.

Problém	Možná príčina a riešenie
Spotrebič nefunguje správne.	Skontrolujte, či je napájací kábel správne pripojený k elektrickej zásuvke.
	Skontrolujte poistku alebo obvod vášho zdroja napájania, v prípade potreby ju vymeňte.
	Okolitá teplota je veľmi nízka. Skúste nastaviť teplotu vnútorného priestoru na nižšiu úroveň, aby ste vyriešili tento problém.
Cítiť zápach z vnútorných priestorov.	Môže byť potrebné vyčistiť vnútorný priestor.
	Niektoré potraviny, nádoby alebo obaly spôsobujú zápach.
Spotrebič spôsobuje hluk.	Nižšie uvedené zvuky sú úplne normálne: <ul style="list-style-type: none"> • Hluk pracujúceho kompresora. • Zvuk pohybu vzduchu z malého motora ventilátora v priestore chladničky alebo iných priestoroch. • Bublajúci zvuk podobný vriacej vode. • Praskajúci zvuk v priebehu automatického rozmrazovania. • Zvuk cvakania pred spustením kompresora.
	Iné nezvyčajné zvuky sú spôsobené nižšie uvedenými príčinami a môže byť potrebné, aby ste vykonali kontrolu a prijali opatrenia: <ul style="list-style-type: none"> • Skrinka spotrebiča nie je vyrovnaná. • Zadná strana spotrebiča sa dotýka steny. • Flaše alebo nádoby spadli alebo sa kotúľajú.
Motor pracuje nepretržite.	Je bežné, ak je často počuť zvuk motora, keď bude potrebné jeho spustenie pri viacerých z nasledujúcich okolností: <ul style="list-style-type: none"> • Nastavenie teploty je nižšie, ako je to potrebné. • Do spotrebiča bolo nedávno vložené veľké množstvo teplých potravín. • Teplota okolo spotrebiča je veľmi vysoká. • Dvierka sú veľmi dlho alebo veľmi často otvorené. • Po inštalácii spotrebiča alebo ak bol spotrebič dlhší čas vypnutý.
Vo vnútornom priestore sa vyskytla vrstva námrazy.	Skontrolujte, či sú potraviny umiestnené v spotrebiči tak, aby bolo zabezpečené dostatočné vetranie. Uistite sa, či sú dvierka úplne zatvorené. Na odstránenie námrazy, si prosím pozrite kapitolu týkajúcu sa čistenia a starostlivosti.

Problém	Možná príčina a riešenie
Teplota vo vnútri spotrebiča je veľmi vysoká.	Možno ste nechali dvierka ponechané otvorené veľmi dlho alebo veľmi často; alebo dvierka zostali otvorené kvôli nejakej prekážke; alebo je spotrebič umiestnený s nedostatkom miesta okolo neho, za ním a nad ním.
Teplota vo vnútri spotrebiča je veľmi nízka.	Zvýšte teplotu podľa popisu v kapitole „Prevádzka“.
Dvierka sa nedajú zatvoriť ľahko.	Skontrolujte, či je horná časť chladničky naklonená dozadu o 10 - 15 mm, aby sa dvierka mohli zatvárať samé, alebo či sa vo vnútri nenachádza nič, čo by bránilo zatváraníu dvierok.
Na podlahe sa vyskytla voda.	Nádoba na vodu (ktorá sa nachádza v zadnej spodnej časti skrinky spotrebiča) nemusí byť správne vyrovnaná, alebo vypúšťacia hadička (ktorá sa nachádza pod hornou časťou kompresora), nemusí byť správne umiestená na priamy odvod vody do tejto nádoby, alebo je vypúšťacia hadička upchatá. Môže byť potrebné odtiahnuť chladničku ďalej od steny a skontrolovať nádobu a hadičku.
Nesvieti svetlo.	<ul style="list-style-type: none"> • Svetlo môže byť poškodené. V časti s popisom prevádzky, si pozrite postup výmeny svetla.

Likvidácia starého spotrebiča

Tento spotrebič sa nesmie likvidovať spoločne s bežným domácim odpadom.

Obalové materiály

Obalové materiály so symbolom recyklácie, je možné recyklovať. Obaly vyhodte do príslušného zberného kontajnera, za účelom ich recyklácie.

Pred likvidáciou spotrebiča

1. Vytiahnite zástrčku napájacieho kábla z elektrickej zásuvky.
2. Odrežte napájací kábel a zbavte sa ho spolu s jeho zástrčkou.

Varovanie! Chladničky v izolácii obsahujú chladivo a chladiace plyny. Chladivo a chladiace plyny musia byť likvidované odborne, pretože môžu spôsobiť poranenie očí alebo vznietenie. Pred vykonaním správnej likvidácie sa uistite, či nie je potrubie chladiacej okruhu poškodené.

	Správna likvidácia tohto výrobku
	<p>Tento symbol na výrobku alebo jeho obale znamená, že tento výrobok nesmie byť likvidovaný spolu ostatným domovým odpadom. Namiesto toho by sa mal odovzdať na príslušné miesto zberu odpadu na recykláciu elektrických a elektronických zariadení. Zabezpečením správnej distribúcie tohto produktu pomôžete zabrániť možným negatívnym následkom pre životné prostredie a ľudské zdravie, ktoré by mohli byť inak spôsobené nesprávnym zaobchádzaním s týmto výrobkom. Ak potrebujete podrobnejšie informácie o recyklácii tohto produktu, obráťte sa na miestne úrady pre likvidáciu domového odpadu alebo do obchodu, kde ste výrobok zakúpili.</p>

Aby ste zabránili kontaminácii potravín, dodržiavajte nasledujúce pokyny:

- Dlhodobé otvorenie dvierok môže spôsobiť značné zvýšenie teploty v priestoroch spotrebiča.
- Pravidelne čistite povrchy, ktoré môžu prísť do kontaktu s potravinami a príslušnými vypúšťacími systémami.
- Surové mäso a ryby skladujte vo vhodných nádobách v chladničke, aby sa nedostali do styku s inými potravinami, alebo na ne nekvapkali.
- Priestory pre mrazené potraviny s dvoma hviezdikami sú vhodné na skladovanie predmrazených potravín, na skladovanie alebo výrobu zmrzliny a výrobu kociek ľadu.
- Priestory s jednou, dvoma a tromi hviezdikami nie sú vhodné na mrazenie čerstvých potravín.

Č.	TYP priestoru	Cieľová teplota skladovania [°C]	Vhodné potraviny
1	Chladnička	+2 ~ +8	Vajcia, varené pokrmy, balené potraviny, ovocie a zelenina, mliečne výrobky, koláče, nápoje a iné potraviny, ktoré nie sú vhodné na mrazenie.
2	(***)-Mraznička	≤ -18	Morské plody (ryby, krevety, mäkkýše), čerstvé výrobky zo sladkovodných rýb a mäsové výrobky (odporúčaná doba sú 3 mesiace, čím je doba skladovania dlhšia, tým je horšia chuť a nutričné hodnoty), vhodné pre čerstvé zmrazené potraviny.
3	*** - Mraznička	≤ -18	Morské plody (ryby, krevety, mäkkýše), čerstvé výrobky zo sladkovodných rýb a mäsové výrobky (odporúčaná doba sú 3 mesiace, čím je doba skladovania dlhšia, tým je horšia chuť a nutričné hodnoty), vhodné pre čerstvé zmrazené potraviny.
4	** - Mraznička	≤ -12	Morské plody (ryby, krevety, mäkkýše), čerstvé výrobky zo sladkovodných rýb a mäsové výrobky (odporúčaná doba sú 2 mesiace, čím je doba skladovania dlhšia, tým je horšia chuť a nutričné hodnoty), nie je vhodné pre čerstvé zmrazené potraviny.
5	* - Mraznička	≤ -6	Morské plody (ryby, krevety, mäkkýše), čerstvé výrobky zo sladkovodných rýb a mäsové výrobky (odporúčaná doba je 1 mesiac, čím je doba skladovania dlhšia, tým je horšia chuť a nutričné hodnoty), nie je vhodné pre čerstvé zmrazené potraviny.
6	0 - hviezdíček	-6 ~ 0	Čerstvé bravčové mäso, hovädzie mäso, ryby, kuracie mäso, niektoré balené spracované potraviny atď. (Odporúča sa konzumovať v ten istý deň, pokiaľ možno neskladovať dlhšie ako 3 dni). Čiastočne zabalené spracované potraviny (nezamŕzajúce potraviny)
7	Chladenie	-2 ~ +3	Čerstvé/mrazené bravčové mäso, hovädzie mäso, kuracie mäso, čerstvé výrobky zo sladkovodných rýb, atď. (7 dní pri teplote pod 0 °C a pri teplote nad 0 °C sa odporúča konzumovať v ten istý deň, pokiaľ možno neskladovať dlhšie ako 2 dni). Morské plody (pri teplote pod 0 °C skladovať 15 dní, neodporúča sa skladovať pri teplote nad 0 °C).

8	Čerstvé potraviny	0 ~ +4	Čerstvé bravčové mäso, hovädzie mäso, ryby, kuracie mäso, varené potraviny, atď. (Odporúča sa konzumovať v ten istý deň, pokiaľ možno neskladovať dlhšie ako 3 dni).
9	Víno	+5 ~ +20	Červené víno, biele víno, šumivé víno atď.

Poznámka: Uchovávajte rôzne potraviny podľa priestorov alebo cieľovej teploty skladovania zakúpených výrobkov.

- Ak necháte chladiaci spotrebič dlhší čas prázdny, vypnite ho, odmrazte, vyčistite, vysušte a nechajte dvierka otvorené, aby ste tak zabránili tvorbe plesní v spotrebiči.

Čistenie dávkovača na vodu (pre spotrebiče vybavené týmto dávkovačom):

- Ak ste zásobník na vodu nepoužívali 48 hodín, je potrebné ho vyčistiť; ak ste v priebehu 5 dní neodobrali žiadnu vodu, je potrebné prepláchnuť vodný systém pripojený k prívodu vody.