

# Hisense

life reimagined

NÁVOD K OBSLUZE  
NÁVOD NA OBSLUHU

RS696N4II1

**Česky**  
**Slovensky**



# Hisense

life reimagined

## NÁVOD K OBSLUZE

Před použitím spotřebiče si důkladně přečtěte tento návod k obsluze a uschovejte jej na bezpečném místě pro případné použití v budoucnosti

**Česky**

## Obsah

Informace o bezpečnosti a varování.....	2	Péče a čištění .....	21
Instalace vašeho nového spotřebiče .....	7	Užitečné rady a tipy .....	23
Popis spotřebiče .....	12	Odstranění možných problémů .....	25
Zobrazení ovládacích prvků .....	13	Likvidace starého spotřebiče .....	27
Použití vašeho spotřebiče .....	17		



Tento spotřebič vyhovuje následujícím směrnicím EU: 2006/95/EC a 2004/108/EC a 2009/125/EC a EC.643/2009 a 2002/96/EC



## Informace o bezpečnosti a varování

Z důvodu vaší bezpečnosti, ještě před instalací a prvním použitím spotřebiče, si pozorně přečtěte tento návod k obsluze, včetně těchto tipů a varování. Abyste zabránili nežádoucím chybám a nehodám, zajistěte důkladné obeznámení všech osob používajících tento spotřebič s jeho obsluhou a bezpečnostními funkcemi. Uchovejte tyto pokyny na bezpečném místě a v případě předání spotřebiče jej předejte společně se spotřebičem, aby se používal v průběhu celé životnosti a správně informoval o správném použití spotřebiče a bezpečnosti. Z bezpečnostních důvodů a z důvodu ochrany majetku dodržujte pokyny v tomto návodu, jelikož výrobce nenese žádnou odpovědnost za poškození způsobená nedodržením těchto pokynů.

### Bezpečnost dětí a nezpůsobilých osob

- Tento spotřebič smí používat děti od 8 let a osoby s omezenými fyzickými, sensorickými nebo smyslovými schopnostmi, nebo bez dostatečných zkušeností a znalostí, pokud jsou pod dohledem nebo byly poučeny o správném a bezpečném použití spotřebiče a porozuměly možným rizikům. Nedovolte dětem hrát si se spotřebičem. Čištění a údržbu nesmí provádět děti bez dohledu.

- Držte obalové materiály mimo dosah dětí, jelikož představují riziko udušení.
- V případě likvidace spotřebiče odpojte zástrčku od síťové zásuvky, odřízněte napájecí kabel (co nejdříve ke spotřebiči) a sundejte dvířka, abyste zabránili úrazu dětí elektrickým proudem nebo uvíznutí ve spotřebiči.

### Všeobecná bezpečnost

VAROVÁNÍ – Tento spotřebič



je určený pro použití v domácnosti a není určený pro použití v prodejním nebo obchodním prostředí;

- VAROVÁNÍ – Vodovodní potrubí by mělo být připojeno pouze k přívodu pitné vody.
- VAROVÁNÍ – Ve spotřebiči neskladujte explozivní látky, jako jsou plechovky s hořlavými plyny.
- VAROVÁNÍ – Pokud je poškozený napájecí kabel, musí jej vyměnit kvalifikovaný elektrikář, aby se zabránilo případnému zasažení elektrickým proudem.

- VAROVÁNÍ – Udržujte větrací otvory spotřebiče nebo vestavného nábytku volné a bez překážek.
- VAROVÁNÍ – K urychlení procesu odmrazování nepoužívejte mechanická zařízení jiná než doporučená výrobcem.
- VAROVÁNÍ – Zabraňte poškození chladicího okruhu.
- VAROVÁNÍ – Ve skladovacím prostoru spotřebiče nepoužívejte elektrické spotřebiče, pokud se nejedná o výrobcem doporučený typ.
- VAROVÁNÍ – Chladicí a izolační plyn je hořlavý. Likvidaci starého spotřebiče smí provádět pouze autorizované servisní středisko. Nevystavujte ohni.

### Chladivo

Chladicí izobutan (R600a) je obsažen v chladicím okruhu spotřebiče. Je to přírodní plyn s vysokou kompatibilitou se životním prostředím, který je přesto hořlavý.

Během přepravy a instalace spotřebiče zabraňte poškození komponentů chladicího okruhu. Chladivo (R600a) je hořlavé.



### **Pozor: riziko požáru**

Pokud by došlo k poškození chladicího okruhu:

- vyhněte se otevřenému ohni a zdrojům vznícení.

- místnost, ve které se nachází spotřebič, důkladně vyvětrejte. Je nebezpečné měnit nebo upravovat spotřebič jakýmkoliv způsobem. Jakékoliv poškození napájecího kabelu mohou vést ke zkratu, požáru a/nebo zasažení elektrickým proudem.



### **Elektrická bezpečnost**

1. Napájecí kabel nesmíte prodlužovat.

2. Ujistěte se, zda není poškozená zástrčka napájecího kabelu. Rozdrcená nebo poškozená zástrčka se může přehřívat a způsobit požár.

3. Ujistěte se, zda máte volný přístup k zástrčce spotřebiče.

4. Za napájecí kabel netahejte.

5. Pokud je elektrická zásuvka volná, nepřipojujte k ní zástrčku. Hrozí riziko zasažení elektrickým proudem nebo vzniku požáru.

6. Tento spotřebič nesmíte používat bez krytu vnitřního osvětlení.

7. Chladnička by měla být napájena pouze z jedné fáze střídavého proudu s hodnotami 220 ~ 240 V/50 Hz. V případě, že se napájení mění mimo tento rozsah, měl by být použitý automatický regulátor střídavého napětí s více než 350 W. Chladnička by měla být připojena ke správně uzemněné zásuvce.

### **Běžné použití**

- Ve spotřebiči neskladujte hořlavé plyny ani tekutiny. Hrozí riziko exploze.
- Ve spotřebiči nepoužívejte jiné elektrické spotřebiče (např. elektrický výrobník zmrzliny, mixéry apod.).

- Při odpojování spotřebiče od elektrické sítě vždy tahejte za zástrčku. Netahejte za kabel.
- Do blízkosti plastových dílů tohoto spotřebiče nedávejte horké předměty.
- Nedávejte žádné předměty do blízkosti vzduchových otvorů zadní stěny.
- Balené mražené potraviny skladujte v souladu s pokyny výrobce mražených potravin.
- Měli byste striktně dodržovat doporučení výrobce týkající se skladování ve spotřebiči. Viz příslušné pokyny o skladování.
- Do mrazicího prostor nedávejte sycené nebo šumivé nápoje, neboť vytvářejí tlak na nádobu, která může explodovat a následně poškodit spotřebič.
- Neumísťujte potraviny přímo naproti výstupu vzduchu na zadní straně, neboť to může způsobit explozi, což má za následek poškození spotřebiče.
- Nekonzumujte mražené pokrmy ihned po vyjmutí z mrazničky, může to vést k zranění.
- Spotřebič neumísťujte na přímé sluneční záření.
- Držte hořící svíčky, lampy a jiné předměty s otevřeným ohněm v dostatečné vzdálenosti od spotřebiče, abyste zabránili riziku požáru.
- Spotřebič je určený pouze k uskladnění pokrmů a/nebo nápojů v běžné domácnosti dle popisu v návodu.
- Spotřebič je těžký. Zvyšte pozornost při přemísťování.
- Nevynávejte ani se nedotýkejte položek v mrazicím prostoru, pokud máte vlhké/mokrý ruce, může to vést k zranění pokožky nebo popálení mrazem.
- Nikdy nepoužívejte dno, zásuvky, dvířka apod. schůdek nebo podpěru.
- Mražené potraviny se nesmí po rozmrazení opět zmrazovat.

- Abyste zabránili pádu předmětů a zranění nebo poškození spotřebiče, nepřetěžujte přihrádky dvířek ani nedávejte do šuplíků nadměrné množství potravin.

## **Upozornění!**

### **Péče a čištění**

- Před údržbou spotřebič vypněte a odpojte zástrčku od síťové zásuvky.
- Spotřebič nečistěte kovovými předměty, parními čističi, éterickými oleji, organickými rozpouštědly ani drsnými čističi.
- K odstraňování námrazy ze spotřebiče nepoužívejte ostré předměty. Použijte plastovou škrabku.

### **Instalace Důležité!**

Při připojení k elektrické síti buďte opatrní, dodržujte pokyny tohoto návodu.

- Spotřebič vybalte a zkontrolujte z hlediska viditelných poškození. Pokud je poškozený, nepřipojujte jej. Případné poškození ihned oznamte vašemu prodejci. V takovém případě si ponechte obalový materiál.

- Doporučujeme počkat několik hodin před připojením spotřebiče, abyste zabránili poškození kompresoru.
- Kolem spotřebiče zajistěte dostatečné proudění vzduchu. K dosažení dostatečného větrání dodržujte prosím příslušné pokyny k instalaci.
- Všude, kde to bude možné, by neměla být žádná strana spotřebiče příliš blízko hořlavých materiálů, neboť některé součástky jsou v průběhu standardního provozu horké.
- Spotřebič neumísťujte do blízkosti radiátorů nebo sporáku.
- Po instalaci spotřebiče se ujistěte, zda je síťová zástrčka snadno přístupná.

### **Servis**

- Tento spotřebič smí opravovat pouze autorizované servisní středisko nebo servisní technik a mohou se používat pouze originální náhradní díly.



## Instalace vašeho nového spotřebiče

Před prvním použitím spotřebiče byste měli být informováni o následujících typech.

### Větrání spotřebiče

 S cílem zlepšit účinnost chladicího systému a ušetřit energii je nutné zajistit dostatečnou ventilaci kolem spotřebiče, za účelem odvodu tepla. Z tohoto důvodu musí být zajištěn dostatečný prostor kolem spotřebiče.

**Doporučení:** Doporučujeme ponechat minimálně 75 mm volného prostoru od zadní stěny, nejméně 100 mm od vrchu a nejméně 100 mm od jeho bočních stěn a zajistit dostatek prostoru před dvířky mrazničky, k zajištění jejich otevření o 130 °C a před dvířky chladničky k zajištění jejich otevření o 140 °C. Viz následující obrázky. Viz níže uvedené obrázky.

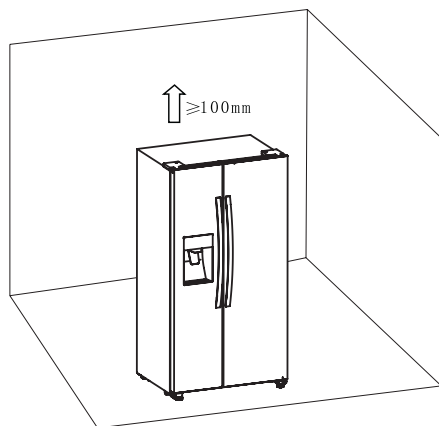

### Relevantní informace (mm)

W	W1	W2	D	D1
908	417,5	277	600	1142,5

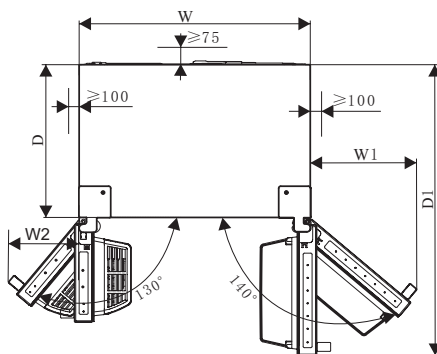

### Poznámka:

- Tento spotřebič funguje dobře v klimatické třídě od SN do T. Spotřebič nemusí fungovat správně, pokud zůstane delší dobu při teplotě nad nebo pod uvedeným rozsahem.

Klimatická třída	Okolní teplota
SN	+10 °C do +32 °C
N	+16 °C do +32 °C
ST	+16 °C do +38 °C
T	+16 °C do +43 °C

- Postavte spotřebič sna suché místo, chráněné před vysokou vlhkostí.
- Spotřebič udržujte mimo přímé sluneční záření, déšť nebo mráz. Postavte spotřebič dále od zdrojů tepla, jako jsou kamna, oheň nebo ohřívače.

## Vyrovnání spotřebiče

- K dostatečnému vyrovnání a zajištění cirkulace spodní zadní části spotřebiče může být nutné upravit spodní nožičky. Použijte prosím vhodný klíč.
- K zajištění samozavírání dvířek, otáčením stavitelných nožiček nakloňte vrchol spotřebiče směrem dozadu přibližně o 15 mm nebo 0,5°.
- Když budete přemísťovat spotřebič, nezapomeňte nožičky zatočit zpět, aby bylo možné spotřebič volně pohybovat. Po přemístění opět instalujte spotřebič.

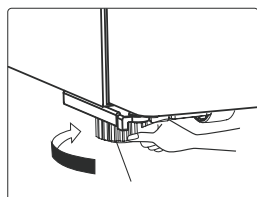
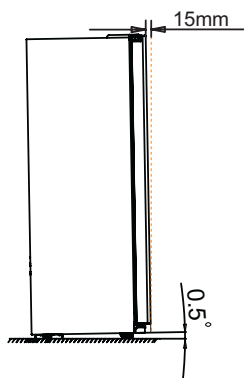

stavitelné spodní nožičky

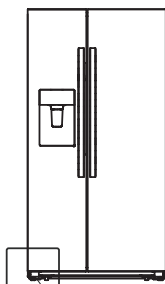

stavitelné spodní nožičky

## Varování!

K zajištění správné instalace musí být tato chladnička umístěna na rovném povrchu z tvrdého materiálu, který je ve stejní výšce, jako zbytek podlahy. Tento povrch by měl být dostatečně pevný na to, aby unesl váhu naplněné chladničky.

Válečky, které nejsou kolečka, by se měly použít jen pro pohyb vzad nebo vpřed. Pohyb chladničky do stran může způsobit poškození vaší podlahy a válečků.

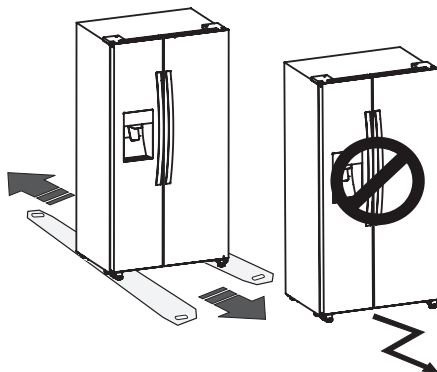

## Přípevnění madla

Ještě před použitím tohoto spotřebiče si prosím zkontrolujte madlo chladničky. Pokud je madlo volné, měli byste jej upevnit imbusovým klíčem ve směru hodinových ručiček, pak ji můžete normálně používat.

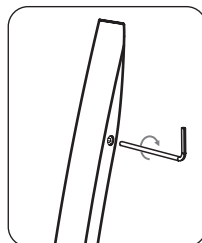

## Instalace vodovodní přípojky a filtru

### Instalace vodního filtru

K napasování vodního filtru postupujte dle níže uvedených kroků instalace.

Za prvé vyndejte vodní filtr a vodovodní potrubí z příhrádky dvířek chladničky. Za druhé, zvolte místo k připevnění externího filtru. (Poznámka: Vodní filtr by měl být připevněn na zdi na místě, kde jej bud je možné vyměnit a nemontujte jej na zeď za chladničku.) Za třetí, určete vzdálenost mezi filtrem a vodovodním uzávěrem a vzdálenost od filtru k chladničce. Připravte si potrubí o požadované délce. (Nařežte správné délky vodovodního potrubí, které jste určili pro připojení ke vstupu a výstupu filtru.)

Za čtvrté, pomocí šroubováku připevněte držák filtru na zeď a připevněte k němu vodní filtr.

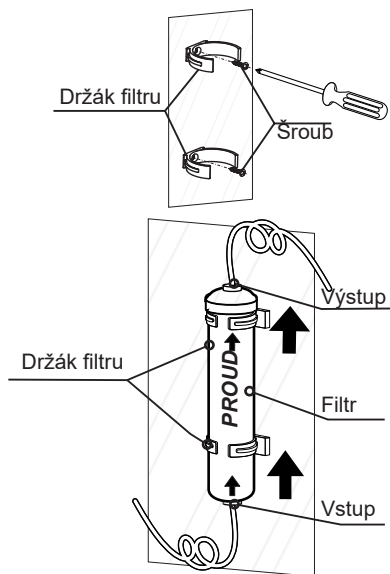

### Poznámka!

- Vodovodní potrubí musí být zcela zasunuté do filtru, aby se zabránilo úniku vody.
- Délka potrubí by měla být méně než 5 m. Pokud je vodovodní potrubí příliš dlouhé (>5 m), může být ovlivněná příprava ledu a studené vody z důvodu nedostatečného tlaku vody.
- Odřízněte vodovodní potrubí v potřebné délce a vyhněte se ohýbání potrubí.
- Pro instalaci tohoto spotřebiče doporučujeme dostatečně kvalifikovanou osobu.

### Varování!

- Vodní filtr musí být umístěn ve vzpřímené poloze, dle znázornění na obrázku výše. Je velmi důležité správně připojit hadice přívodu a výstupu vody na filtru.
- Nikdy neupevňujte filtr na chladničku. Mohlo by dojít k propíchnutí chladicího potrubí.

### Instalace vodovodního potrubí filtru

Pro instalaci vodovodního potrubí filtru postupujte dle níže uvedených instrukcí týkajících se instalace, které odkazují na poskytnuté obrázky.

Za prvé, sundejte 2 spony, pak vytáhněte 2 uzávěry z vodního filtru.

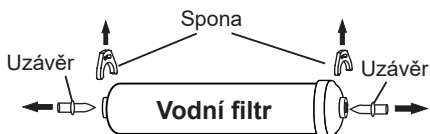

Zad druhé, zcela zasuňte vodovodní potrubí do vstupu a výstupu vodního filtru.

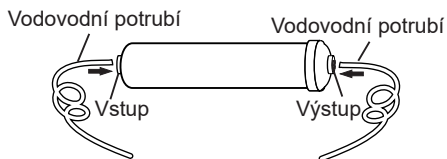

Za třetí, nasuňte 2 spony do správné polohy dle obrázku níže a ujistěte se, zda každá spona drží pevně vodovodní potrubí.

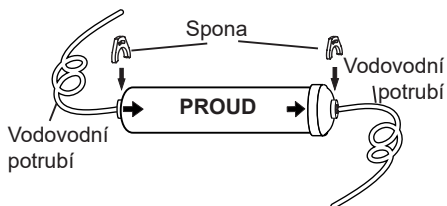

### Připojení přívodního potrubí filtru ke zdroji vody

Našroubujte adaptér pevně na vhodnou 3/4" BSP vodovodní přípojku. Zcela nasuňte vodovodní potrubí na plastový adaptér. Pak zasuňte sponu do instalačního balíku dle zobrazení níže.

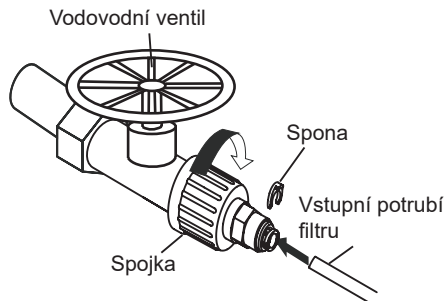

### Poznámka:

- Po instalaci filtru otevřete prosím vodovodní ventil k naplnění filtru v průběhu 5 minut před použitím.

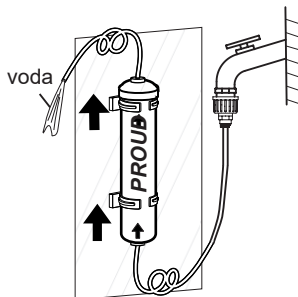

- Počáteční tmavé zbarvení vody je normální.
- Vodovodní potrubí musí být připojené pouze k pitné vodě.
- K zajištění správného provozu si výrobník ledu vyžaduje tlak vody 207 ~ 689 Kpa.

### Připojení výstupního potrubí filtru k chladničce

Výstupní potrubí vodního filtru by mělo být připojeno ke vstupnímu potrubí chladničky pomocí dvoucestné spojky. Vodovodní potrubí má být zcela zasunuté do středu spojky, aby se zabránilo úniku vody.

Vložte 2 spony z instalačního balíčku, dle zobrazení na obrázku a ujistěte se, zda každá spona drží potrubí.

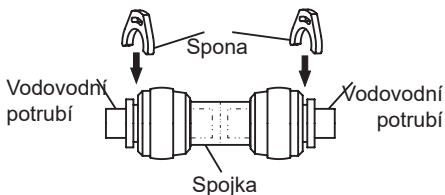

Otevřete vodovodní uzávěr k naplnění potrubí a zkontrolujte, zda nedochází k únikům vody v oblasti spojek. V případě jakéhokoliv druhu úniku vody zkontrolujte prosím, zda je potrubí zcela zasunuté v místě, kde spojka propouští vodu. Pokud nedochází k únikům, instalujte je prosím znovu a ujistěte se, zda je potrubí zcela zasunuté.

#### **Poznámka:**

- Po připojení výstupního potrubí filtru ke chladničce (dle zobrazení na obrázku níže), vypusťte prosím několik sklenic vody k propláchnutí potrubí, než začnete spotřebič používat.

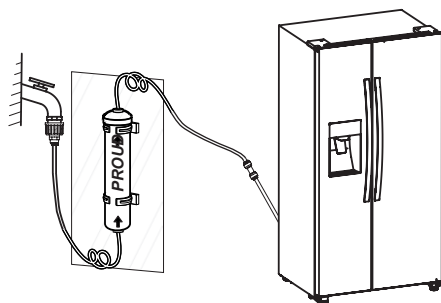

- Vodovodní potrubí by nemělo být stlačené těžkými předměty a nemělo by být příliš ohnuté.

#### **Varování!**

- Po otevření vodovodního uzávěru se ujistěte, zda nedochází k žádnému úniku vody ve všech místech spojů vodovodního potrubí. Pokud se vyskytnou úniky vody, ihned zavřete vodovodní uzávěr a utáhněte spojku nebo zasuňte potrubí zcela do spojky.

## Popis spotřebiče

### Pohled na spotřebič



- |   |   |
|---|---|
| 1. LED osvětlení zóny mražení               | 10. LED osvětlení zóny chlazení               |
| 2. Čelní kryt výrobku ledu                  | 11. Ovladač nastavení větrání                 |
| 3. Zásobník ledu                            | 12. Příhrádka dvířek chladničky               |
| 4. Kryt kanálu proudění vzduchu v mrazničce | 13. Kryt kanálu proudění vzduchu v chladničce |
| 5. Příhrádka mrazničky                      | 14. Příhrádka v chladničce                    |
| 6. Regál dvířek mrazničky                   | 15. Příhrádka na láhve                        |
| 7. Horní šuplík mrazničky                   | 16. Horní šuplík chladničky                   |
| 8. Spodní šuplík mrazničky                  | 17. Spodní šuplík chladničky                  |
| 9. Levá spodní stavitelná nožička           | 18. Pravá spodní stavitelná nožička           |

**Poznámka:** Z důvodu neustálé úpravy našich výrobků se může chladnička mírně lišit od uvedené v návodu k obsluze, funkce a způsob použití zůstávají přesto nezměněné.

## Zobrazení ovládacích prvků

Použijte váš spotřebič v souladu s následujícími pokyny k ovládání, přičemž váš spotřebič má ovládací panel dle zobrazení na obrázku níže.

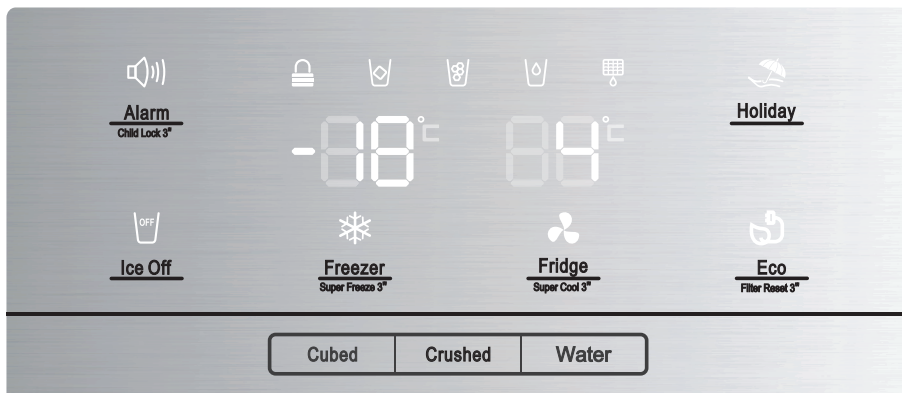

Při zcela prvním zapnutí spotřebiče začne fungovat nasvícení ikon na panelu displeje. Pokud nestisknete žádné tlačítka a dvířka jsou zavřená, nasvícení po uplynutí 60 sekund zhasne.

Ovládací panel obsahuje dvě oblasti týkající se teploty a jedné oblasti týkající se různých režimů.

**Upozornění!** Když nastavujete teplotu, nastavte průměrnou teplotu pro celý chladicí prostor. Teploty uvnitř každého prostoru se mohou lišit od teplotních hodnot zobrazených na panelu, v závislosti na tom, kolik potravin uskladníte a na tom, kde je umístíte. Vysoká nebo nízká teplota v místnosti může také ovlivnit aktuální teplotu uvnitř spotřebiče.



„Dětský zámek a alarm  
otevřených dvířek“

**Alarm**  
Child Lock 3"



Toto tlačítko má dva účely:

### 1. Dětský zámek

Stiskněte a podržte „Alarm“ na 3 sekundy k uzamčení celého ovládacího panelu, včetně funkce nápojového automatu. Pokud je uzamčen ovládací panel, rozsvítí se ikona „“ a žádné z tlačítek na ovládacím panelu nebude funkční.

Pokud chcete odemknout ovládací panel, stiskněte a podržte prosím opět „Alarm“ na 3 sekundy.



### 2. Alarm otevření dvířek

V případě aktivace se rozsvítí ikona „“ a bude znít zvuková signalizace. Dotekem tlačítka „Alarm“ zrušíte alarm, následně zhasne ikona „“ a přestane znít zvuková signalizace. Když jsou dvířka chladničky nebo mrazničky otevřená déle než 2 minuty, spustí se alarm otevření dvířek. V případě aktivace alarmu se zobrazí ikona „“ a bude znít zvuková signalizace. Zvuková signalizace bude znít třikrát za minutu a přestane znít po uplynutí 10 minut. Zvukovou signalizaci lze zastavit také zavřením dvířek. Když je dětský zámek vypnutý a dojde k otevření dvířek, budete moci alarm vypnout dotekem tlačítka „Alarm“. Za účelem úspory energie se prosím vyhněte dlouhodobému otevření dvířek během použití chladničky.



„Ovládání výrobce ledu“

**Ice Off** Toto tlačítko ovládá výrobce ledu. Můžete se dotknout tlačítka „Ice Off“, k ovládání výrobce ledu.

Když je dětský zámek vypnutý a je zapnutá funkce výroby ledu, můžete dotekem ikony „Ice Off“ zamknout výrobce ledu a rozsvítí se ikona „“. Pokud budete chtít odemknout výrobce ledu, dotkněte se prosím opět ikony „Ice Off“ a ikona „“ zhasne. Poznámka: Když je aktivované „Ice Off“, zablokuje to jen výrobce ledu, nikoliv nápojový automat.



„Dovolená“

**Holiday**

Pokud se chystáte být pryč delší dobu, například delší dovolená nebo služební cesta, tuto funkci můžete aktivovat dotekem tlačítka „Holiday“ a rozsvítí se ikona „“.

Pokud je aktivní funkce dovolené, teplota v chladničce se automaticky přepne na 15 °C a v mrazničce na -18 °C, čímž se minimalizuje spotřeba elektrické energie. V nastavení teploty chladničky se zobrazí „—“ a prostor mrazničky zůstane zapnutý.

Když je zapnutá funkce dovolené, můžete ji vypnout opětovným dotekem „Holiday“ a ikona „“ zhasne. Když je zapnutá funkce dovolené, automaticky se vypne výrobce ledu.

Chladnička zůstane na nastavení, jaké bylo v případě vypnutí spotřebiče.

**Poznámka:** Neumisťujte do chladničky žádné potraviny v průběhu režimu „Holiday“, neboť by došlo k jejich znehodnocení.





### „Ovládání teploty chladničky“

Můžete se dotknout ikony „Fridge“ k aktivaci režimu pro ovládání teploty v chladničce. Pokud tlačítko stisknete a podržíte, teplota bude nastavená v následujícím pořadí.

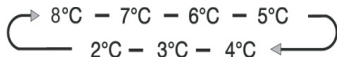

Pokud chcete zkrátit čas potřebný pro vychlazení potravin v chladničce, stiskněte a podržte toto tlačítko na 3 sekundy, přičemž se rozsvítí ikona rychlého chlazení „“ a při nastavení teploty chladničky se zobrazí 2 °C. Rychlé chlazení se automaticky vypne po uplynutí 3 hodin a nastavení teploty v chladničce se vrátí zpět na předchozí nastavení.

Když je zapnutá funkce rychlého chlazení, můžete ji vypnout tlačítkem „Fridge“ a vrátí se předchozí nastavení teploty. Když chladničku vypnete, nezachová si funkci rychlého chlazení.

Poznámka: V případě funkce rychlého chlazení, pokud se dotknete tlačítka „Holiday“ nebo „Eco“, bude aktivovaná funkce „Holiday“ nebo „Eco“ a vypne se režim „Super Cool“.

### „Ovládání teploty mrazničky“



Můžete se dotknout ikony „Freezer“ k aktivaci režimu pro ovládání teploty v mrazničce. Pokud tlačítko stisknete a podržíte, teplota bude nastavená v následujícím pořadí.



Stiskněte a podržte tlačítko „Freezer“ na 3 sekundy, přičemž se rozsvítí ikona „“ a při nastavení teploty mrazničky se zobrazí -24 °C.

Rychlé mražení dokáže rychle snížit teplotu a zmrazit potraviny rychleji, než obvykle. Takto lze zachovat mnohem více vitamínů a živin čerstvých potravin a prodloužit čerstvost potravin.

Možnost rychlého mražení vám umožňuje zmrazit maximální možné množství. Doporučujeme vám nejdříve ponechat spotřebič běžet v průběhu 6 hodin. Rychlé mražení se automaticky vypne po uplynutí 26 hodin a nastavení teploty v mrazničce se vrátí zpět na předchozí nastavení.



Když je zapnutá funkce rychlého mražení, můžete ji vypnout dotekem tlačítka „Freezer“ a vrátí se předchozí nastavení teploty. I když vypnete napájení spotřebiče, nedojde k zachování funkce rychlého mražení.

Poznámka: V případě funkce rychlého mražení, pokud se dotknete tlačítka „Holiday“ nebo „Eco“, bude aktivovaná funkce „Holiday“ nebo „Eco“ a vypne se režim „Super Freezer“.

### „Ovládání nápojového automatu“

Když jsou otevřená dvířka mrazničky nebo je aktivní dětský zámek, nápojový automat nebude fungovat.

Tlačítko typu ledu zahrnuje možnosti „Cubed“ (kostky ledu) a „Crushed“ (ledová drť) .

Můžete zvolit možnost „Cubed“ nebo „Crushed“ pro volbu typu ledu, který bude vypadávat z automatu. Dotekem tlačítka „Water“ aktivujete režim vody. Když se dotknete tlačítka volby typu ledu, aktivuje se vámi zvolený režim ledu (kostky nebo drť) a rozsvítí se ikona kostek ledu „“ nebo ledové drti „“.

Pokud nebudete potřebovat led, vypněte tuto funkci pro úsporu vody a spotřeby elektrické energie. (Viz možnost „Ice Off“ výše.)

Pokud budete chtít, aby automat dávkoval vodu, dotkněte se prosím tlačítka „Water“ a rozsvítí se ikona vody „“. Následně je nastaven tento režim.

#### „Výměna vodního filtru“

Ve všeobecnosti platí, že vodní filtr byste měli měnit každých 6 měsíců s cílem zajistit nejvyšší možnou kvalitu vody.

Když chladnička vypustí přibližně 4500 litrů vody (s použitím vodního filtru přibližně každých 6 měsíců), začne blikat ikona filtru „“ a třikrát zazní zvuková signalizace, která vás upozorní na nutnou výměnu vodního filtru.

Nejdříve budete muset zakoupit vodní filtr. Nový filtr si můžete zakoupit u prodejce, od kterého jste koupili vaši chladničku, nebo v rámci poprodejního servisu. Ještě předtím zkontrolujte, zda je nový filtr stejného typu, jako předchozí, aby jej bylo možné správně použít ve vaší chladničce.

Po výměně nového vodního filtru nezapomeňte stisknout a podržet tlačítko „Eco“ na 3 sekundy k resetování filtru.

Když vyměníte vodní filtr, určité množství vody může z filtru a potrubí vytéct. Vodu nechte prosím vytéct do nádoby a utřete veškerý únik vody, který se může objevit.

#### **Poznámka!**

- Pokud se voda nedávkuje nebo se dávkuje pomalu, bude nutné vyměnit vodní filtr, protože může být ucpaný.
- Určité oblasti mají větší množství vápníku ve vodě a ten způsobuje, že vodní filtr se ucpe mnohem rychleji.



„Úspora energie“

Stisknutím tohoto tlačítka zapnete a vypnete režim úspory energie. Pokud zapnete úsporu energie, rozsvítí se ikona úspory energie „“. Teplota v chladničce se automaticky přepne na 8 °C a v mrazničce na -15 °C. Pokud je režim úspory energie vypnutý, ikona zhasne.

#### **Poznámka!**

- Ovládací panel se rozsvítí, pokud jsou otevřena dvířka, nebo pokud se dotknete nějakého tlačítka.
- Toto osvětlení zhasne, pokud se nedotknete žádného tlačítka nebo jsou dvířka zavřena v délce jedné minuty.
- Když zapnete chladničku, na 3 sekundy se rozsvítí všechny ikony na ovládacím panelu a zazní zvuková signalizace. Dětský zámek je vypnutý. A nastavení teploty se vrátí na předchozí nastavení.

## Použití vašeho spotřebiče

Tato část vás seznámí se způsobem použití většiny užitečných funkcí. Doporučujeme vám, abyste si ji přečetli dříve, než začnete tento spotřebič používat.

### 1. Nastavení dvířek

Pokud zjistíte, že dvířka nejsou ve stejné výšce, můžete použít klíč k nastavení dvířek chladničky. Nastavit lze pouze dvířka chladničky. Pokud jsou dvířka mrazničky výše než dvířka chladničky. Nejdříve můžete použít klíč k otáčení šroubu proti směru hodinových ručiček na spodní závěsu, čímž se mohou dvířka chladničky zvýšit. Po umístění použijte klíč k zajištění matice.

Pokud jsou dvířka mrazničky níž než dvířka chladničky. Měli byste použít klíč k otáčení šroubu ve směru hodinových ručiček, čímž dojde k snížení výšky dvířek chladničky. Po umístění zajistěte jejich polohu.

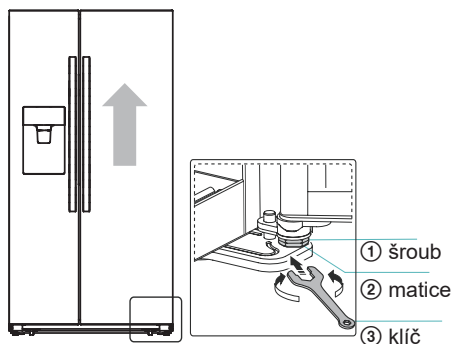

### 2. Použití prostoru vaší chladničky

Prostor chladničky je vhodný pro skladování zeleniny a ovoce. Potraviny uvnitř spotřebiče byste měli zabalit, aby nedošlo ke ztrátě vlhkosti nebo přenosu chutí na jiné potraviny.

**Upozornění!** Nikdy nezavírejte dvířka chladničky, dokud jsou vytažené přihrádky, zásobníky a/nebo teleskopické posuvné části. Mohlo by dojít k jejich poškození i poškození spotřebiče.

### Skleněné přihrádky a přihrádky dvířek

Prostor chladničky je vybaven skleněnými přihrádkami a několika různými přihrádkami dvířek, které jsou vhodné pro skladování vajíček, nápojů v plechovkách a láhvích, i balených potravin. Lze je umístit do různé výšky v souladu s vašimi potřebami. Avšak, neumísťujte příliš mnoho těžkých předmětů na tyto přihrádky. Než zvednete přihrádky dvířek ve vertikálním směru, vyndejte z nich potraviny.

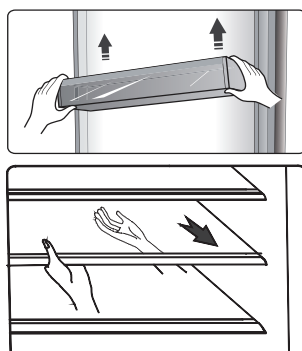

**Poznámka:** Všechny přihrádky dvířek a přihrádky lze vyndat ven za účelem jejich čištění.

Při vyndávání poliček je jemně vytáhněte směrem dopředu, dokud poličku zcela nevyndáte z jejich drážek.

Pokud chcete přihrádky vrátit na jejich místo, zkontrolujte, zda za nimi nejsou žádné překážky a jemně zatlačte poličku zpět do původní polohy.

### Přihrádka na láhve

Slouží ke skladování vína nebo nápojů v láhvích.

**Poznámka:** Buďte prosím opatrní při vyndávání vína nebo nápojů v láhvích. Poličku lze vyndat ven, pokud ji chcete čistit nebo upravit za účelem úspory skladovacího prostoru.

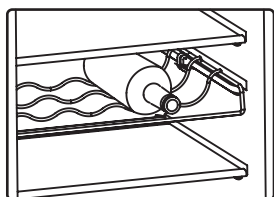

### Šuplíky

Jsou vhodné pro skladování ovoce a zeleniny. Lze je vyndat za účelem čištění.

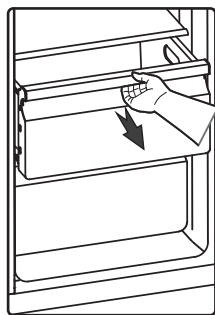

### 3. Využití prostoru vaší mrazničky

Prostor mrazničky slouží pro skladování potravin, které se mají zmrazit, jako je maso, ryby, zmrzlina a jiné rychle se kazící potraviny.

**Upozornění!** Ujistěte se, zda nejsou láhve v mrazničce příliš dlouho, neboť mražení může způsobit jejich prasknutí.

Nápoje v láhvích nebo plechovkách jsou vystaveny riziku exploze způsobené objemovou expanzí a proto by se neměly skladovat v mrazničce.

### 4. Použití nápojového automatu

Můžete zvolit typ ledu nebo vody, dotekem tlačítka „Cubed“ nebo „Crushed“ nebo „Water“.

Když zvolíte typ ledu, jemně zatlačte na automat vaší sklenicí. Z automatu bude uvolněný led. Zajistěte, aby byla sklenice v jedné rovině s automatem a led tak mohl padat rovnou do sklenice.

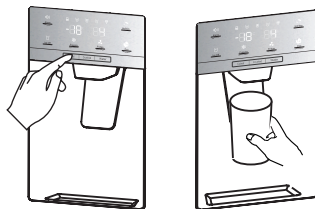

### Poznámka:

- Pokud zvolíte funkci kostek ledu po použití funkce ledové drti, do sklenice může padnout i malé množství zbývajícího drceného ledu.
- Neodsouvejte sklenici ihned spod nápojového automatu po dávkování vody nebo ledu. Měli byste počkat přibližně 2 nebo 3 sekundy, aby nedošlo k rozlití.
- Netahejte za páčku směrem ven, neboť by tak mohlo dojít k poškození nebo prasknutí pružiny páčky.
- Dávkovaná voda je studená, ne ledová. Pokud budete chtít chladnější vodu s ledem, nejdříve dávkujte do sklenice led, pak naplňte sklenici vodou z automatu.

## 5. Použití zásobníku ledu

Pokud chcete vyndat zásobník ledu: Uchopte prosím madlo dle níže zobrazeného obrázku. Pak pomalu zvedněte a vytáhněte zásobník ledu, aby nedošlo k jeho poškození.

### Kroky při vyjmutí:

- 1 Zvedněte zásobník ledu
- 2 Pomalu potáhněte zásobník ledu směrem ven

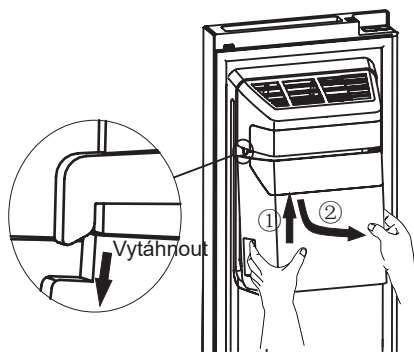

Při jeho vrácení na místo se prosím ujistěte, zda jsou dvě boční části (B a B') zásobníku zaklíněny do zajištění (A a A').

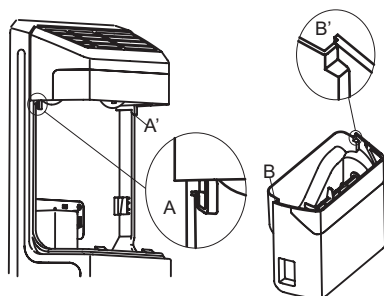

### Kroky při instalaci:

- 1 Zatlačte zásobník ledu nahoru a zaklíňte dvě boční části (B a B') zásobníku ledu do zajištění (A a A').
- 2 Potáhněte zásobník ledu dolů a ujistěte se, zda zásobník ledu pevně drží na svém místě.

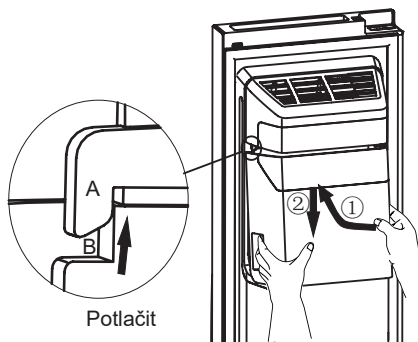

### Poznámka!

- Když výrobek ledu vysype led do zásobníku, jakékoliv zvuky, které slyšíte, jsou součástí standardního provozu.
- Pokud nepoužijete led delší dobu, led se může v zásobníku spojit dohromady. Pokud se tak stane, vyjměte prosím veškerý led a vyprázdněte zásobník.
- Pokud se chystáte na delší dovolenou nebo služební cestu a nebudete používat delší dobu dávkovače ledu, zavřete vodovodní ventil k zabránění úniku vody.
- Pokud nedochází k dávkování ledu, zkontrolujte prosím, zda led neuvízl v podávači a odstraňte jej. Nebo vytáhněte zásobník ledu a zkontrolujte, zda nedošlo k vzájemnému spojení kostek ledu a pak je odstraňte.

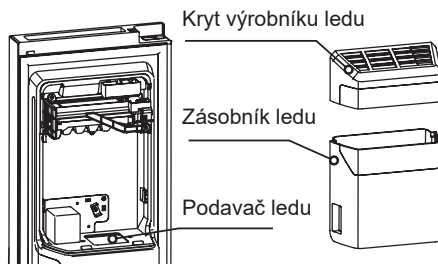

- První várka kostek ledu po instalaci může být malá, protože do vodovodního potrubí vniknul vzduch. Veškerý vzduch bude vytlačen v průběhu běžného použití. Pokud jsou však kostky ledu stále malé, zkontrolujte, zda je v potrubí voda nebo zda je vodovodní uzávěr dostatečně otevřený, nebo zda je voda pod dostatečně vysokým tlakem.
- Pokud chcete vyčistit zásobník ledu, umyjte jej jemným mycím prostředkem, dobře opláchněte a důkladně jej vysušte. Nepoužívejte drsné ani abrazivní čističe nebo rozpouštědla.
- Před vrácením zásobníku ledu na své místo prosím zkontrolujte, zda jsou dvě spojky ve správném úhlu pro správné připojení. Pokud tomu tak není, otočte prosím zásobník ledu do pravého úhlu k sladění spojky motoru.

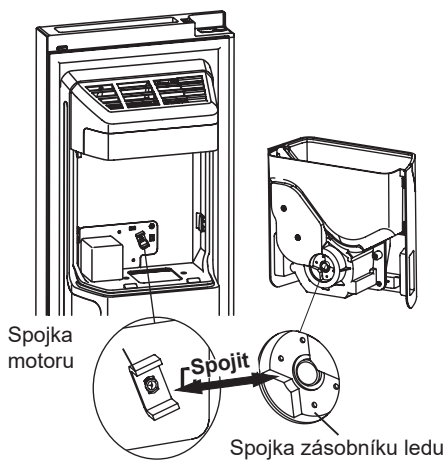

- Pokud budete chtít více prostoru pro skladování potravin, můžete nahradit zásobník ledu skladovací schránkou. Měla by být nastavena možnost „Ice Off“ k zajištění, že výrobek ledu je vypnutý.

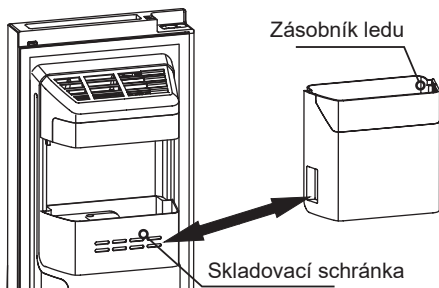

### Varování!

- Nestrkejte prsty, ruce, ani žádné jiné nevhodné předměty do podavače ledu nebo zásobníku ledu. Může to způsobit zranění osob nebo poškození materiálu.
- Nedovolte dětem, aby se věšely na automat, ani nevytrhávali zásobník ledu. Mohlo by to způsobit zranění.

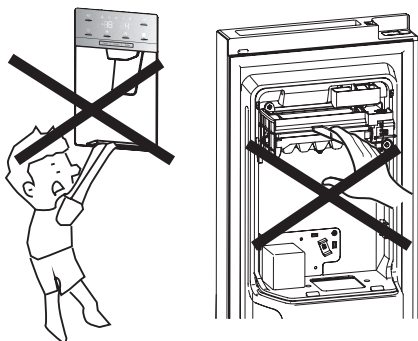

- Výrobek ledu potřebuje připojení vodovodního potrubí. Mimo chladničky by mělo být vodovodní potrubí spojeno s vhodným filtrem a uzávěrem. Doporučuje se, aby tuto činnost uskutečnila příslušně kvalifikovaná osoba.
- Nevyvíjejte nadměrnou sílu na otvírání nebo zavírání dvířek, neboť by mohlo dojít k vylití vody z výrobku ledu.
- K zajištění správného provozu si výrobek ledu vyžaduje tlak vody 207 ~ 689 Mpa.

## Péče a čištění

Z hygienických důvodů je nutné spotřebič pravidelně čistit (včetně vnějšího a vnitřního vybavení) (nejméně jednou za dva měsíce).

### Varování!

Spotřebič nesmí být v průběhu čištění připojen k elektrické síti. Hrozí nebezpečí úrazu elektrickým proudem! Před čištěním spotřebič vypněte a odpojte zástrčku napájecího kabelu od síťové zásuvky.

### Čištění vnější části

K zachování dobrého vzhledu vašeho spotřebiče byste jej měli pravidelně čistit.

- Utřete digitální panel a panel displeje pomocí čisté jemné utěrky.
- Vodu naneste na čisticí utěrku, nelijte ji rovnou na povrch spotřebiče. To pomáhá při zajištění stejnoměrného nanesení vlhkosti na povrch spotřebiče.
- Dvířka, madla a povrch skříňky spotřebiče vyčistíte pomocí jemného čisticího prostředku, který pak utřete měkkou utěrkou.

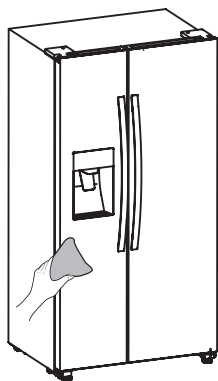

### Varování!

- Nepoužívejte k čištění ostré předměty, neboť by mohly poškrábat povrch spotřebiče.
- Nepoužívejte k čištění ředidlo, čisticí prostředek na auta, Clorox, éterický olej, abrazivní čisticí prostředky nebo organická rozpouštědla, jako je benzen. Mohly by poškodit povrch spotřebiče a způsobit požár.

### Čištění vnitřního prostoru

Vnitřní prostor spotřebiče čistěte pravidelně. Čištění bude mnohem snazší, když je stav zásob potravin nízký. Pro mnohem důkladnější čištění můžete vyndat šuplíky a přihrádky.

Vnitřní prostor mrazničky vyčistíte pomocí jemného roztoku jedlé sody a pak jej opláchnete teplou vodou a vyždímanou hubkou nebo utěrkou. Před zasunutím poliček a košů do spotřebiče jej důkladně utřete suchou utěrkou.

Důkladně vysušte všechny povrchy a vyjímatelné díly dříve, než je vrátíte na původní místo.

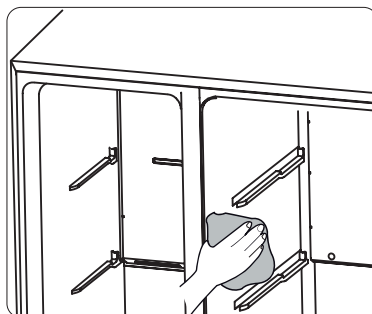

I když se tento spotřebič rozmrazuje automaticky, vrstva námrazy se může vyskytnout na vnitřních stěnách prostoru mrazničky, při častém nebo dlouhodobém otvírání dvířek mrazničky. Pokud je vrstva námrazy příliš silná, zvolte dobu, když je mraznička téměř prázdná a postupujte následujícím způsobem:

1. Vyndejte potraviny a koše příslušenství, odpojte spotřebič od elektrické sítě a nechte dvířka otevřená. Místnost důkladně větrejte, abyste urychlili proces rozmrazování.
2. Když je rozmrazování kompletní, vyčistěte spotřebič dle výše uvedeného popisu.

### **Varování!**

K odstraňování námrazy z prostoru mrazničky nepoužívejte ostré předměty.

Teprve po vysušení vnitřního prostoru můžete spotřebič připojit k elektrické zásuvce a zapnout.

### **Čištění těsnění dvířek**

Dávejte pozor, aby bylo těsnění dvířek čisté. Přilepené potraviny a nápoje mohou způsobit přilepení těsnění ke skřínce spotřebiče a při otevření dvířek může dojít k jejich odtržení. Těsnění umyjte jemným mycím prostředkem a teplou vodou. Po čištění povrch důkladně utřete a vysušte.

### **Varování!**

Až když je těsnění dvířek zcela suché, můžete spotřebič zapnout.

### **Výměna LED světla**

Varování: LED světlo musí měnit kompetentní osoba. Pokud je LED světlo poškozené, proveďte níže uvedené kroky:

1. Odpojte váš spotřebič od elektrické sítě.
2. Zvednutím nahoru a vytlačení směrem ven sejměte kryt LED světla.
3. Uchopte kryt LED světla jednou rukou a druhou rukou jej vytáhněte se současným zatlačením západky.
4. Vyměňte LED světlo a zajistěte jej správně na místě a vraťte kryt světla na své místo.



## Užitečné rady a tipy

### Tipy týkající se úspory energie

Doporučujeme vám, abyste postupovali dle těchto tipů pro úsporu energie.

- Neotvírejte dvířka na dlouhou dobu za účelem snížení spotřeby energie.
- Ujistěte se, zda je tento spotřebič v dostatečné vzdálenosti od jakýchkoliv zdrojů (přímé sluneční záření, elektrická trouba nebo sporák apod.)
- Nenastavujte nižší teplotu chlazení, než je nutná.
- Neskladujte ve spotřebič teplé potraviny ani vypařující se tekutiny.
- Spotřebič umístěte do dobře větrané místnosti, bez vlhkosti. Přečtěte si prosím kapitolu, která se věnuje instalaci vašeho spotřebiče.
- V případě, že grafické znázornění uvádí správnou kombinaci pro šuplíky, zásobníky a poličky, neupravujte tuto kombinaci, neboť je navržena tak, aby byla dosažena nejúčinnější konfigurace úspory energie.

### Tipy pro chlazení čerstvých potravin

- Nedávejte horké pokrmy rovnou do chladničky nebo mrazničky, tak dojde ke zvýšení vnitřní teploty, což má za následek intenzivnější činnost kompresoru a zvýšení spotřeby elektrické energie.
- Potraviny zakryjte nebo zabalte, zejména s výraznou chutí a vůní.
- Potraviny umístěte správně, aby mohl kolem nich volně proudit vzduch.

### Tipy pro chlazení

- Maso (všechny druhy) zabalené v potravinářské fólii: zabalte a umístěte na skleněnou poličku nad přihrádku na ovoce a zeleninu. Vždy dodržujte dobu skladování potravin a dodržujte termíny doporučené výrobcem.
- Vařené jídlo, studené mísy apod.: Tyto pokrmy zakryjte a můžete je umístit na kteroukoliv poličku.
- Ovoce a zelenina: Tyto potraviny uložte v dodávané speciální přihrádce.
- Máslo a sýr: tyto položky by měli být zabalené ve vzduchotěsné fólii nebo plastové fólii.
- Láhve s mlékem: láhve by měli mít víko a uložené v přihrádkách dvířek.

### Tipy pro mražení

- Při prvním zapnutí spotřebiče nebo po dlouhé době odstavení nechte spotřebič v provozu nejméně 2 hodiny s nejvyšším nastavením, dříve než vložíte do spotřebiče potraviny.
- Připravte si potraviny v malých porcích, aby bylo možné jejich rychlé a kompletní zmražení a následně bylo možné rozmrazit jen nutné množství potravin.
- Potraviny zabalte do hliníkové fólie nebo vzduchotěsné polyetylenové potravinářské fólie.
- Nedovolte, aby se čerstvé, nezmrazené potraviny dotýkaly již zmrazených potravin, aby se zabránilo jejich částečnému rozmražení.

- Doporučujeme označit zmražené balení názvem a datem mražení, abyste mohli zajistit sledování doby uskladnění.

### **Tipy pro skladování mražených potravin**

- Ujistěte se, zda byly zmražené potraviny správně uskladněné prodejcem potravin.
- Již rozmražené potraviny se rychle kazí a nesmíte je opětovně zmrazit. Nepřekračujte dobu skladování určenou výrobcem potravin.

### **Vypnutí vašeho spotřebiče**

Pokud je nutné vypnout spotřebič na delší dobu, měli byste dodržet následující kroky, aby nedošlo k tvorbě plísní ve spotřebiči.

1. Vyndejte všechny potraviny.
2. Odpojte zástrčku napájecího kabelu z elektrické zásuvky.
3. Důkladně vyčistěte a vysušte vnitřní prostor spotřebiče.
4. Zajistěte mírné pootevření všech dvířek spotřebiče k umožnění proudění vzduchu.

## Odstranění možných problémů

Pokud dochází k potížím s vaším spotřebičem, nebo máte pocit, že nefunguje správně, můžete uskutečnit několik snadných kroků dříve, než zavoláte servis. Viz popis níže. Než zavoláte servis, můžete uskutečnit několik snadných kroků dle této části.

**Varování!** Nesnažte se opravovat spotřebič svépomocně. Pokud problém trvá i po uskutečnění níže popsaných kroků, kontaktujte kvalifikovaného elektrikáře, autorizované servisní středisko nebo prodejnu, ve které jste tento spotřebič zakoupili.

Problém	Možná příčina a řešení
Spotřebič nefunguje správně	Zkontrolujte, zda je napájecí kabel správně připojen k síťové zásuvce.
	Zkontrolujte pojistku nebo obvod vašeho zdroje napájení, v případě potřeby pojistku vyměňte.
	Okolní teplota je příliš nízká. Zkuste nastavit teplotu vnitřního prostoru na nižší úroveň, abyste vyřešili tento problém.
	Je normální, že chladnička nefunguje v průběhu cyklu automatického rozmrazování nebo krátce po zapnutí spotřebiče, čímž se chrání kompresor.
Cítit zápach z vnitřního prostoru.	Může být nutné vyčistit vnitřní prostor.
	Některé potraviny, nádoby nebo obaly způsobují zápach.
Spotřebič způsobuje hluk	Níže uvedené zvuky jsou zcela normální: <ul style="list-style-type: none"> <li>● Hluk běžícího kompresoru.</li> <li>● Zvuk pohybu vzduchu z malého motoru ventilátoru v prostoru nebo jiném prostoru.</li> <li>● Bublající zvuk podobný vařící vodě.</li> <li>● Praskající zvuk v průběhu automatického rozmrazování.</li> <li>● Zvuk cvakání před spuštěním kompresoru.</li> </ul>
	Jiné neobvyčejné zvuky jsou způsobené níže uvedenými příčinami a může být nutné, abyste provedli kontrolu a přijali opatření: Spotřebič není vyvážený. Zadní strana spotřebiče se dotýká zdi. Láhve nebo nádoby do sebe narážejí.

Motor pracuje nepřetržitě	<p>Je běžné, pokud často slyšet zvuk motoru, když bude nutné jeho spuštění při více z následujících okolností:</p> <ul style="list-style-type: none"> <li>• Nastavení teploty je nižší, než je nutné.</li> <li>• Do spotřebiče jste vložili velké množství teplých potravin.</li> <li>• Teplota kolem spotřebiče je příliš vysoká.</li> <li>• Dlouhodobé nebo časté otvírání dvířek.</li> <li>• Po instalaci spotřebiče nebo pokud byl spotřebič delší dobu vypnutý.</li> </ul>
Ve vnitřním prostoru se vyskytla vrstva námrazy	<p>Zkontrolujte, zda nejsou výstupy vzduchu zablokované potravinami a zajistěte, aby byly potraviny umístěné ve spotřebiče tak, aby bylo zajištěné dostatečné větrání. Ujistěte se, zda je možné zcela otevřít dvířka. K odstranění námrazy si prosím přečtěte kapitolu týkající se čištění a údržby.</p>
Teplota uvnitř spotřebiče je příliš vysoká	<p>Dvířka byla pravděpodobně otevřená příliš dlouho; nebo dvířka zůstaly otevřené z důvodu nějaké překážky; nebo je spotřebič umístěn s nedostatečným volným prostorem kolem něj, za ním a nad ním.</p>
Teplota uvnitř spotřebiče je příliš nízká.	<p>Zvyšte teplotu dle popisu v kapitole „Zobrazení ovládacích prvků“.</p>
Dvířka nelze snadno zavřít.	<p>Zkontrolujte, zda je horní část chladničky nakloněná dozadu o 10 - 15 mm, aby se dvířka mohly zavírat samy, nebo zda se uvnitř nenachází nic, což by bránilo zavírání dvířek.</p>
Na podlaze se objevila voda.	<p>Nádoba na vodu (která se nachází v zadní spodní části skříňky spotřebiče) nemusí být správně vyrovnaná nebo vypouštěcí hadička, která se nachází pod horní částí kompresoru, nemusí být správně umístěná na přímý odvod vody do této nádoby, nebo je vypouštěcí hadička ucpaná, nebo není potrubí není zcela zasunuté do spojky. Může být nutné odtáhnout chladničku dál od zdi a zkontrolovat nádobu, hadičku a spojku.</p>
Nesvítl světlo.	<ul style="list-style-type: none"> <li>• LED světlo může být vadné. V kapitole s opisem údržby a čištění si přečtěte postup výměny světla.</li> <li>• Ovládací systém deaktivoval světlo z důvodu příliš dlouhého otevření dvířek, zavřete a opět otevřete dvířka k opětovné aktivaci světla.</li> </ul>
Nedávkuje se led	<ul style="list-style-type: none"> <li>• Počkali jste 4 hodiny po instalaci vodovodního potrubí, než jste začali vyrábět led? Pokud není dostatečně nízká teplota, výroba ledu může trvat déle, než je to při první instalaci.</li> <li>• Je připojeno vodovodní potrubí a je otevřený vodovodní uzávěr?</li> <li>• Nezastavili jste funkci výroby ledu manuálně? Ujistěte se, zda máte zapnutý režim kostek ledu nebo ledové drti.</li> <li>• Není v zásobníku ledu nebo v podávací ledu výrobníku ledu zablokovaný kousek ledu?</li> <li>• Není teplota v mrazničce příliš vysoká? Zkuste nastavit nižší teplotu v mrazničce.</li> </ul>

Nefunguje automat na výdej vody	<ul style="list-style-type: none"> <li>• Je připojeno vodovodní potrubí a je otevřený vodovodní uzávěr?</li> <li>• Není vodovodní potrubí zatlačené nebo zalomené? Zkontrolujte, zda je vodovodní potrubí volné a bez jakýchkoliv překážek.</li> <li>• Nedošlo k zamrznutí nádoby na vodu z důvodu příliš nízké teploty v chladničce? Zkuste zvolit nastavení vyšší teploty na panelu displeje.</li> <li>• Zkontrolujte, zda je filtr správně instalovaný. Pokud není instalován správně, automat na výdej vody nemusí fungovat.</li> </ul>
V chladničce slyšíte bublat vodu	<ul style="list-style-type: none"> <li>• Jde o normální jev. Bublání způsobuje cirkulace chladicí kapaliny v chladničce.</li> </ul>

## Likvidace starého spotřebiče

Tento spotřebič se nesmí likvidovat společně s běžným domovním odpadem.

### Obalové materiály

Obalové materiály se symbolem recyklace lze recyklovat. Obaly vhodte do příslušného sběrného kontejneru za účelem recyklace.

### Před likvidací spotřebiče

1. Odpojte zástrčku napájecího kabelu ze zásuvky.
2. Odřízněte napájecí kabel a zlikvidujte jej společně se zástrčkou.

**Varování!** Izolace chladničky obsahuje chladivo a chladící plyny.

Chladivo a chladící plyny se musí likvidovat odborně, neboť mohou způsobit zranění očí nebo vznícení. Před uskutečněním správné likvidace se ujistěte, zda není poškozené chladící potrubí.

	<b>Správná likvidace tohoto výrobku</b>
	<p>Toto označení znamená, že tento výrobek se nesmí likvidovat společně s běžným domovním odpadem v rámci celé EU. Aby se zabránilo možnému poškození životního prostředí nebo lidského zdraví nekontrolovanou likvidací odpadu, odpovědně jej recyklujte za účelem správného využití druhotných surovin. Pokud chcete vrátit použité zařízení prodejci, využijte k tomu systém sběru a recyklace nebo se obraťte na prodejce, od kterého jste výrobek zakoupili. V těchto institucích lze tento výrobek ekologicky a bezpečně recyklovat.</p>



# Hisense

life reimagined

## NÁVOD NA OBSLUHU

Pred používaním tohto spotrebiča, si prosím dôkladne prečítajte tento návod na obsluhu a odložte ho pred jeho budúce využitie

**Slovensky**

## Obsah

Informácie o bezpečnosti a varovania.....	2	Starostlivosť a čistenie .....	21
Inštalácia vášho nového spotrebiča .....	7	Užitočné rady a tipy .....	23
Popis spotrebiča.....	12	Odstránenie možných problémov.....	25
Zobrazenie ovládacích prvkov.....	13	Likvidácia starého spotrebiča .....	27
Použitie vášho spotrebiča.....	17		



Tento spotrebič vyhovuje nasledujúcim smerniciam EÚ: 2006/95/EC a 2004/108/EC a 2009/125/EC a EC.643/2009 a 2002/96/EC



## Informácie o bezpečnosti a varovania

Z dôvodu vašej bezpečnosti, ešte pred inštaláciou a prvým použitím spotrebiča, si pozorne prečítajte tento návod na obsluhu, vrátane týchto tipov a varovaní. Aby ste zabránili nežiaducim chybám a nehodám, je dôležité zaistiť, aby sa všetky osoby používajúce tento spotrebič dôkladne zoznámili s jeho obsluhou a bezpečnostnými funkciami. Uschovajte si tieto pokyny a v prípade predania spotrebiča sa uistite, či zostal tento návod v spotrebiči tak, aby bol používaný v priebehu celej životnosti a správne informoval o správnom používaní spotrebiča a bezpečnosti. Z bezpečnostných dôvodov a pre ochranu majetku dodržiavajte pokyny v tomto návode, pretože výrobca nenesie žiadnu zodpovednosť za poškodenia spôsobené nedodržaním týchto pokynov.

### Bezpečnosť detí a iných nespôsobilých osôb

- Tento spotrebič môžu používať deti od 8 rokov a osoby s obmedzenými fyzickými, senzorickými alebo mentálnymi schopnosťami, alebo bez dostatočných skúseností a znalostí, ak sú pod dohľadom alebo boli poučené o správnom a bezpečnom použití spotrebiča a porozumeli možným rizikám. Nedovoľte deťom hrať sa so spotrebičom. Čistenie a údržbu nesmú vykonávať deti bez dozoru.



- Držte obalové materiály mimo dosahu detí, pretože predstavujú riziko udusenía.
- V prípade likvidácie spotrebiča odpojte zástrčku od sieťovej zásuvky, odrežte napájací kábel (čo najbližšie pri spotrebiči) a zložte dvierka, aby ste zabránili úrazu detí elektrickým prúdom, alebo ich uväzneniu v spotrebiči.

### Všeobecná bezpečnosť



**VAROVANIE** – Tento spotrebič je určený na použitie v domácnosti a nie je určený pre použitie predajných alebo obchodných prostrediach;

- **VAROVANIE** – Vodovodné potrubie by malo byť pripojené len k prívodu pitnej vody.
- **VAROVANIE** – V spotrebiči neskladujte explozívne látky, ako sú plechovky s horľavými plynmi.
- **VAROVANIE** – Ak je poškodený napájací kábel, musí byť vymenený kvalifikovaným elektrikárom, aby sa zabránilo prípadnému úrazu elektrickým prúdom.

- **VAROVANIE** – Udržiavajte vetracie otvory spotrebiča alebo vstavaného nábytku voľné bez prekážok.
- **VAROVANIE** – Na urýchlenie procesu odmrazovania nepoužívajte mechanické zariadenia iné ako odporúčané výrobcom.
- **VAROVANIE** – Zabráňte poškodeniu chladiaceho okruhu.
- **VAROVANIE** – V skladovacom priestore spotrebiča nepoužívajte elektrické spotrebiče, pokiaľ nejde o typ, ktorý je odporúčaný výrobcom.
- **VAROVANIE** – Chladiaci a izolačný plyn je horľavý. Likvidáciu starého spotrebiča môže vykonávať len autorizované servisné stredisko. Nevystavujte ohňu.

### Chladivo

Chladiaci izobután (R600a) je obsiahnutý v chladiacom okruhu spotrebiča. Je to prírodný plyn s vysokou kompatibilitou so životným prostredím, ktorý je predsa len horľavý.

Počas prepravy a inštalácie spotrebiča zabráňte poškodeniu komponentov chladiaceho okruhu. Chladivo (R600a) je horľavé.



### **Pozor: riziko požiaru**

Ak by došlo k poškodeniu chladiaceho okruhu:

- Vyhňte sa otvorenému ohňu a zdrojom vznietenia.
- Dôkladne vyvetrajte miestnosť, v ktorej sa spotrebič nachádza. Je nebezpečné meniť alebo upravovať spotrebič akýmkoľvek spôsobom. Akékoľvek poškodenie prívodného kábla môže viesť k skratu, požiaru a/alebo zasiahnutiu elektrickým prúdom.



### **Elektrická bezpečnosť**

1. Napájací kábel nesmie byť predĺžovaný.
2. Uistite sa, či nie je zástrčka napájacieho kábla poškodená. Rozdrvená alebo poškodená zástrčka sa môže prehrievať a spôsobiť požiar.

3. Uistite sa, či máte voľný prístup k zástrčke spotrebiča.
4. Neťahajte za napájací kábel.
5. Ak je vaša elektrická zásuvka uvoľnená, nepripájajte k nej zástrčku. Hrozí riziko zasiahnutia elektrickým prúdom alebo vzniku požiaru.
6. Nesmiete používať tento spotrebič bez krytu vnútorného osvetlenia.
7. Chladnička by mala byť napájaná len z jednej fázy striedavého prúdu s hodnotami 220 ~ 240 V/50 Hz. V prípade, že sa napájanie mení mimo tohto rozsahu, mal by byť použitý automatický regulátor striedavého napätia s viac ako 350 W. Chladnička by mala byť pripojená k príslušne uzemnenej zásuvke.

### **Bežné použitie**

- V spotrebiči neskladujte horľavé plyny ani tekutiny. Hrozí riziko explózie.
- V spotrebiči nepoužívajte iné elektrické spotrebiče (napr. elektrický výrobník zmrzliny, mixéry atď.).

- Pri odpájaní spotrebiča z elektrickej zásuvky, vždy ťahajte za zástrčku. Neťahajte za kábel.
- Do blízkosti plastových dielov tohto spotrebiča nedávajte horúce predmety.
- Nedávajte žiadne predmety do blízkosti vzduchových otvorov v zadnej stene.
- Balené mrazené potraviny skladujte v súlade s pokynmi výrobcu mrazených potravín.
- Mali by ste striktno dodržiavať odporúčania týkajúce sa skladovania v spotrebiči od výrobcu. Pozrite si príslušné pokyny o skladovaní.
- Do mraziaceho priestoru nedávajte sýtené alebo šumivé nápoje, pretože vytvárajú tlak na nádobu, ktorá môže explodovať, čo môže viesť k poškodeniu spotrebiča.
- Neumiestňujte potraviny priamo proti výstupu vzduchu na zadnej stene, pretože by to mohlo spôsobiť explóziu, čo má za následok poškodenie spotrebiča.
- Nekonzumujte mrazené pokrmy ihneď po vybratí z mrazničky, môžete sa poraniť.
- Neumiestňujte spotrebič na priame slnečné svetlo.
- Držte horiace sviečky, lampy a iné predmety s otvoreným ohňom v dostatočnej vzdialenosti od spotrebiča, aby ste zabránili riziku požiaru.
- Spotrebič je určený len na uskladnenie pokrmov a/alebo nápojov v bežnej domácnosti podľa popisu v návode.
- Spotrebič je ťažký. Zvýšte pozornosť pri jeho premiestňovaní.
- Nevyberajte ani sa nedotýkajte položiek v priestore mrazenia, ak máte vlhké/mokrú ruky, pretože to môže viesť k poraneniám pokožky alebo popáleninám z mrazu.
- Nikdy nepoužívajte dno, zásuvky, dvierka a pod. na stúpanie alebo ako podperu.
- Mrazené potraviny, nesmú byť po rozmrazení opätovne zmrazené.

- Aby ste zabránili pádu predmetov a zraneniu alebo poškodeniu spotrebiča, nepreťažujte priehradky dvierok ani do zásuviek nedávajte nadmerné množstvo potravín.

### **Upozornenie!**

#### **Starostlivosť a čistenie**

- Pred vykonaním údržby, vypnite spotrebič a odpojte zástrčku od elektrickej zásuvky.
- Spotrebič nečistite kovovými predmetmi, parnými čističmi, éterickými olejmi, organickými rozpúšťadlami ani drsnými čističmi.
- Na odstraňovanie námrazy zo spotrebiča, nepoužívajte ostré predmety. Použite plastovú škrabku.

#### **Inštalácia Dôležité!**

Pri pripojení k elektrickej sieti buďte opatrní, dodržiavajte pokyny v tomto návode.

- Spotrebič rozbalte a skontrolujte ho z hľadiska viditeľných poškodení. Ak je spotrebič poškodený, nepripájajte ho. Prípadné poškodenie ihneď oznámte vášmu predajcovi. V tomto prípade si nechajte obalový materiál.

- Odporúča sa počkať niekoľko hodín, pred pripojením spotrebiča, aby ste zabránili poškodeniu kompresora.
- Dostatočné prúdenie vzduchu by malo byť zaistené okolo spotrebiča. Na dosiahnutie dostatočného vetrania, dodržiavajte prosím príslušné pokyny pre inštaláciu.
- Všade, kde to bude možné, by nemal byť zadná strana spotrebiča veľmi blízko pri horľavých materiáloch, pretože niektoré súčiastky sú v priebehu štandardnej prevádzky horúce.
- Spotrebič nesmie byť umiestnený v blízkosti radiátorov alebo sporákov.
- Po inštalácii spotrebiča sa uistite, či je sieťová zástrčka ľahko prístupná.

#### **Servis**

- Tento spotrebič môže opravovať len autorizované servisné stredisko alebo servisný technik a môžu sa používať len originálne náhradné diely.

## Inštalácia vášho nového spotrebiča

Pred prvým používaním spotrebiča, by ste mali byť informovaní o nasledujúcich tipoch.

### Vetranie spotrebiča

 S cieľom zlepšiť účinnosť chladiaceho systému a ušetriť energiu, je nevyhnutné zaistiť dobrú ventiláciu okolo spotrebiča, za účelom odvodu tepla. Z tohto dôvodu, by mal byť zaistený dostatočný priestor okolo spotrebiča.

**Odporúčanie:** Odporúča sa ponechať minimálne 75 mm voľného priestoru od zadnej steny, najmenej 100 mm od vrchu a najmenej 100 mm od jeho bočných stien a zaistiť dostatok priestoru pred dvierkami mrazničky, na zaistenie ich otvorenia o 130 °C a pred dvierkami chladničky, na zaistenie ich otvorenia o 140 °C. Pozrite si nasledujúce obrázky. Pozrite sa prosím na nižšie uvedené obrázky.

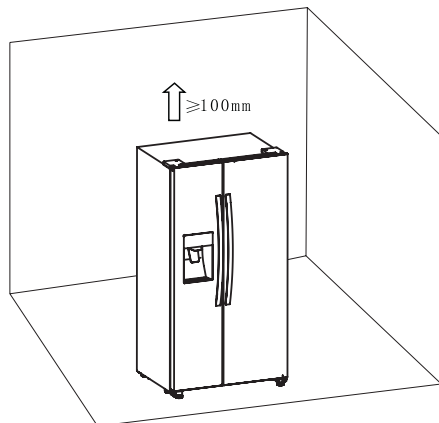

### Relevantné informácie (mm)

W	W1	W2	D	D1
908	417,5	277	600	1142,5

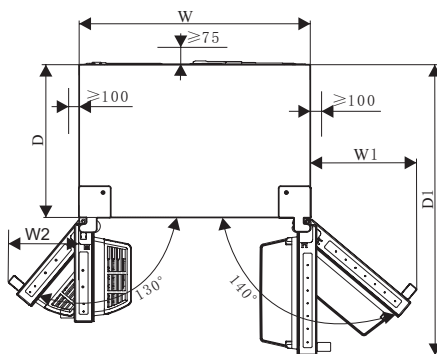

### Poznámka:

- Tento spotrebič funguje dobre v klimatickej triede od SN do T. Spotrebič nemusí fungovať správne, ak zostane dlhší čas pri teplote nad alebo pod uvedeným rozsahom.

Klimatická trieda	Okolité teplota
SN	+10 °C do +32 °C
N	+16 °C do +32 °C
ST	+16 °C do +38 °C
T	+16 °C do +43 °C

- Postavte váš spotrebič na suché miesto, aby bol chránený pred vysokou vlhkosťou.
- Spotrebič udržiavajte mimo dosahu priameho slnečného žiarenia, dažďa alebo mrazu. Postavte spotrebič ďalej od zdrojov tepla, ako sú pece, oheň alebo ohrievače.

## Vyrovnanie spotrebiča

- Na dostatočné vyrovnanie a zaistenie cirkulácie spodnej zadnej časti spotrebiča, môže byť potrebné upraviť spodné nožičky. Použite prosím vhodný kľúč.
- Na zaistenie samo-zatvárania dvierok, otáčaním nastaviteľných nožičiek nakloňte vrchol spotrebiča smerom dozadu približne o 15 mm alebo 0,5°.
- Vždy keď budete chcieť premiestniť spotrebič, nezabudnite zatočiť nožičky späť, aby bolo možné spotrebič voľne pohybovať. Pri premiestnení, opätovne nainštalujte spotrebič.

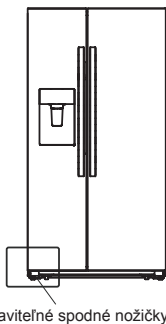
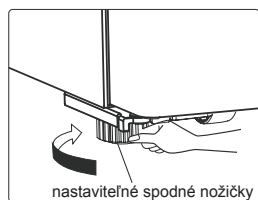
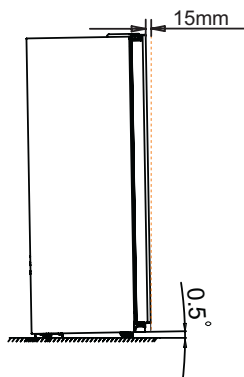

## Varovanie!

Na zaistenie správnej inštalácie, musí byť táto chladnička umiestnená na rovnom povrchu z tvrdého materiálu, ktorý je v rovnakej výške, ako zvyšok podlahy. Tento povrch by mal byť dostatočne silný na to, aby uniesol váhu úplne naplnenej chladničky. Valčeky, ktoré nie sú kolieska, by mali byť použité len pre pohyb smerom dopredu alebo dozadu. Pohyb chladničky smerom do strán, môže spôsobiť poškodenie vašej podlahy a valčekov.

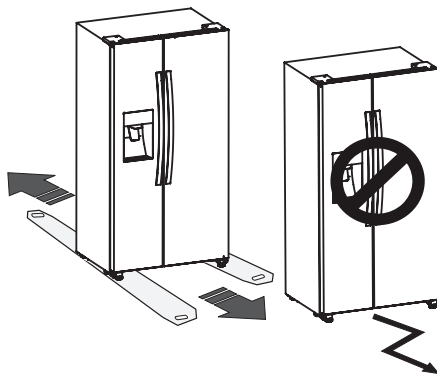

## Pripevnenie rukoväti

Ešte pred použitím tohto produktu, si prosím skontrolujte rukoväť chladničky. Ak je rukoväť uvoľnená, mali by ste ju upevniť pomocou imbusového kľúča v smere hodinových ručičiek, potom ju bude možné používať normálne.

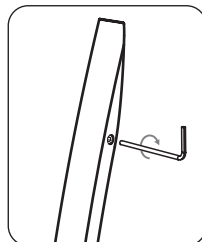

## Inštalácia vodovodnej prípojky a filtra

### Inštalácia vodného filtra

Pre napasovanie vodného filtra, postupujte podľa nižšie uvedených pokynov pre inštaláciu.

Po prvé, vyberte vodný filter a vodovodné potrubie z regálu dvierok chladničky. Po druhé, určite miesto na pripevnenie externého filtra. (Poznámka: Vodný filter by mal byť pripevnený na stenu na mieste, kde ho bude možné vymeniť a nemontujte ho na stenu za chladničku.)

Po tretie, určite vzdialenosť medzi filtrom a vodovodným uzáverom a vzdialenosť od filtra k chladničke. Pripravte si potrubie na požadovanú dĺžku. (Narežte správne dĺžky vodovodného potrubia, ktoré ste určili na pripojenie k vstupu a výstupu filtra.) Po štvrté, pomocou skrutkovača pripevnite držiak filtra na stenu a pripevnite k nemu vodný filter.

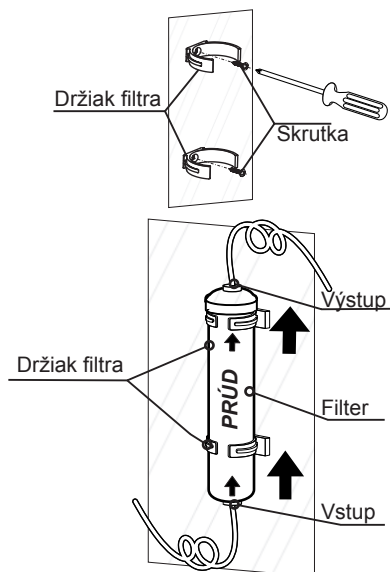

### Poznámka!

- Vodovodné potrubie musí byť úplne zasunuté do filtra, aby sa zabránilo úniku vody.
- Dĺžka potrubia by mala byť menej ako 5 m. Ak je vodovodné potrubie veľmi dlhé (>5 m), môže byť ovplyvnená príprava ľadu z studenej vody, z dôvodu nedostatočného tlaku vody.
- Odrežte vodovodné potrubie v potrebnej dĺžke a vyhnite sa ohýbaniu potrubia.
- Na inštaláciu tohto spotrebiča, je odporúčané mať dostatočne kvalifikovanú osobu.

### Varovanie!

- Vodný filter musí byť umiestnený vo vzpriamenej polohe, ako je to znázornené na obrázku vyššie. Je veľmi dôležité správne pripojiť hadice prívodu a výstupu vody na filteri.
- Nikdy nepripevňujte filter na chladničku. Mohlo by dôjsť k prepichnutiu chladiaceho potrubia.

### Inštalácia vodovodnej potrubia filtra

Na inštaláciu vodovodného potrubia filtra, postupujte podľa nižšie uvedených inštrukcií týkajúcich sa inštalácie, ktoré odkazujú na poskytnuté obrázky.

Po prvé, zložte 2 spony, potom vytiahnite 2 uzávery z vodného filtra.

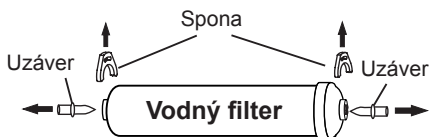

Po druhé, úplne zasuňte vodovodné potrubie do vstupu a výstupu vodného filtra.

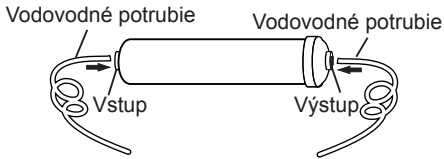

Po tretie, nasuňte 2 spony do správnej polohy tak, ako je uvedené na obrázku nižšie a uistite sa, či každá spona drží pevne vodovodné potrubie.

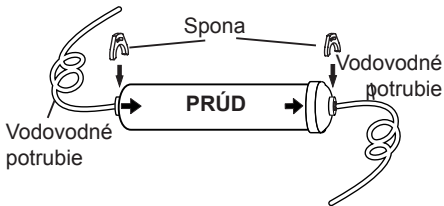

### Pripojenie prívodného potrubia filtra k zdroju vody

Naskrutkujte adaptér pevne na vhodnú 3/4" BSP vodovodnú prípojku. Úplne nasuňte vodovodné potrubie na plastový adaptér. Potom zasuňte sponu do inštaláčného balíka, ako je to zobrazené nižšie.

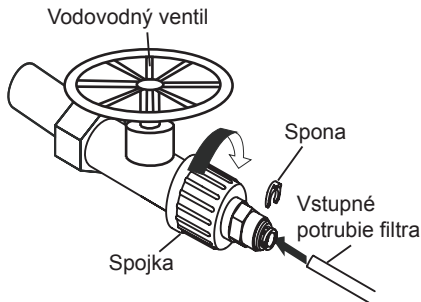

### Poznámka:

- Po inštalácii filtra, otvorte prosím vodovodný ventil na naplnenie filtra v priebehu 5 minút pred použitím.

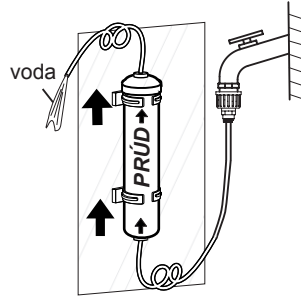

- Počiatkové tmavé zafarbenie vody je normálne.
- Vodovodné potrubie musí byť pripojené len k pitnej vode.
- Na zaistenie správnej prevádzky, si výrobník ľadu vyžaduje tlak vody 207 ~ 689 Kpa.

### Pripojenie výstupného potrubia filtra k chladničke

Výstupné potrubie vodného filtra by malo byť pripojené k vstupnému potrubiu chladničky pomocou dvojcestnej spojky.

Vodovodné potrubie musí byť úplne zasunuté do stredu spojky, aby sa zabránilo úniku vody.

Vložte 2 spony z inštaláčného balíčka, ako je to zobrazené na obrázku a uistite sa, či každá spona drží potrubie.

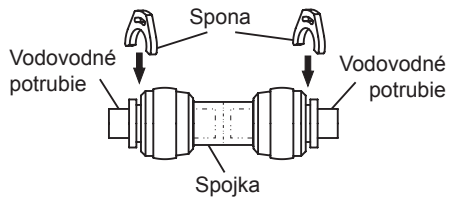



Otvorte vodovodný uzáver na naplnenie potrubia a skontrolujte, či nedochádza k únikom vody v oblasti spojok. V prípade akéhokoľvek druhu úniku vody, skontrolujte prosím, či je potrubie úplne zasunuté v mieste, kde spojka prepúšťa vodu. Ak nedochádza k únikom, nainštalujte ich prosím znovu a uistite sa, či je potrubie úplne zasunuté.

#### **Poznámka:**

- Po pripojení výstupného potrubia filtra ku chladničke (ako je zobrazené na obrázku nižšie), vypustite prosím niekoľko pohárov vody na prepláchnutie potrubia skôr, ako začnete spotrebič používať.

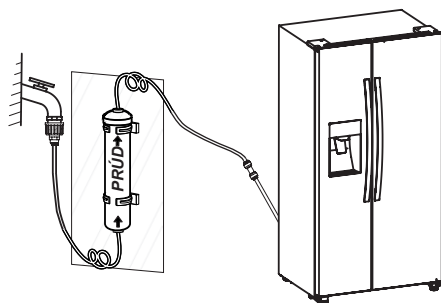

- Vodovodné potrubie by nemalo byť stlačené ťažkými predmetmi a nemalo by byť veľmi ohnuté.

#### **Varovanie!**

- Po otvorení vodovodného uzáveru sa uistite, či nedochádza k žiadnemu úniku vody vo všetkých miestach spojov vodovodného potrubia. Ak sa vyskytnú úniky vody, ihneď zatvorte vodovodný uzáver a dotiahnite spojku alebo zasuňte potrubie úplne do spojky.

## Popis spotrebiča

### Pohľad na spotrebič



- |   |   |
|---|---|
| 1. LED osvetlenie zóny mrazenia             | 10. LED osvetlenie zóny chladenia             |
| 2. Predný kryt výrobníka ľadu               | 11. Ovládač nastavenia vetrania               |
| 3. Zásobník ľadu                            | 12. Regál dvierok chladničky                  |
| 4. Kryt kanála prúdenia vzduchu v mrazničke | 13. Kryt kanála prúdenia vzduchu v chladničke |
| 5. Polička mrazničky                        | 14. Polička v chladničke                      |
| 6. Regál dvierok mrazničky                  | 15. Regál na fľaše                            |
| 7. Horná zásuvka mrazničky                  | 16. Horná zásuvka chladničky                  |
| 8. Spodná zásuvka mrazničky                 | 17. Spodná zásuvka chladničky                 |
| 9. Ľavá spodná nastaviteľná nožička         | 18. Pravá spodná nastaviteľná nožička         |

**Poznámka:** Z dôvodu neustálej úpravy našich výrobkov, sa môže vaša chladnička mierne líšiť od tej, ktorá je uvedená v tomto návode na obsluhu, ale jej funkcie a spôsoby používania zostávajú nezmenené.

## Zobrazenie ovládacích prvkov

Použite váš spotrebič v súlade s nasledujúcimi pokynmi na ovládanie, pričom váš spotrebič má ovládací panel, ako je zobrazené na obrázku nižšie.

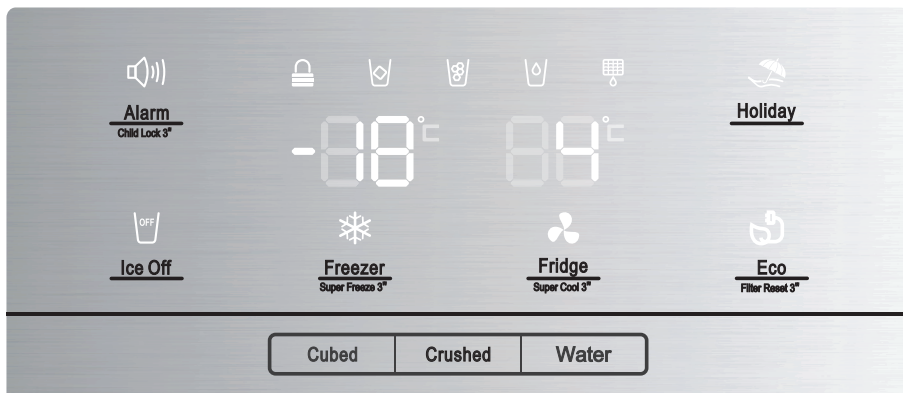

Pri úplne prvom zapnutí spotrebiča, začne fungovať podsvietenie ikon na paneli displeja. Ak nestlačíte žiadne tlačidlá a dvierka sú zatvorené, podsvietenie po uplynutí 60 sekúnd zhasne.

Ovládací panel pozostáva z dvoch oblastí týkajúcich sa teploty a jednej oblasti týkajúcej sa rozličných režimov.

**Upozornenie!** Keď nastavujete teplotu, nastavte priemernú teplotu pre celý chladiaci priestor. Teploty vo vnútri každého priestoru sa môžu líšiť od teplotných hodnôt zobrazených na paneli, v závislosti na tom, koľko potravín uskladníte a na tom, kde ich umiestnite. Vysoká alebo nízka teplota v miestnosti, môže taktiež ovplyvniť aktuálnu teplotu vo vnútri spotrebiča.



„Detská zámka a alarm  
otvorených dvierok“

**Alarm**  
Child Lock 3\*

Toto tlačidlo má dva účely:



### 1. Detská zámka

Stlačte a podržte „Alarm“ na 3 sekundy, na uzamknutie celého ovládacieho panelu, vrátane funkcie nápojového automatu. Ak je uzamknutý ovládací panel, rozsvieti sa ikona „“ a žiadne z tlačidiel na ovládacom paneli nebudú funkčné.

Ak chcete odomknúť ovládací panel, stlačte a podržte prosím opäť „Alarm“ na 3 sekundy.

### 2. Alarm otvorenia dvierok

V prípade aktivácie, sa rozsvieti ikona „“ a bude znieť zvuková signalizácia.



Dotykom tlačidla „Alarm“ zrušíte alarm, následne zhasne ikona „“ a prestane znieť zvuková signalizácia. Keď sú dvierka chladničky alebo mrazničky otvorené dlhšie ako 2 minúty, spustí sa alarm otvorenia dvierok. V prípade aktivácie alarmu, sa zobrazí ikona „“ a bude znieť zvuková signalizácia. Zvuková signalizácia bude znieť trikrát za minútu a prestane znieť po uplynutí 10 minút. Zvukovú signalizáciu je možné zastaviť taktiež zatvorením dvierok. Keď je detská zámka vypnutá a dôjde k otvoreniu dvierok, budete môcť alarm vypnúť dotykom tlačidla „Alarm“. Za účelom úspory energie, sa prosím vyhnite dlhodobému otvoreniu dvierok počas používania chladničky.



„Ovládanie výrobníka ľadu“

**Ice Off**

Toto tlačidlo ovláda výrobník ľadu. Môžete sa dotknúť tlačidla „Ice Off“, na ovládanie výrobníka ľadu.

Keď je detská zámka vypnutá a je zapnutá funkcia výroby ľadu, môžete dotykom ikony „Ice Off“ zamknúť výrobník ľadu a rozsvieti sa ikona „“. Ak budete chcieť odomknúť výrobník ľadu, dotknite sa prosím opäť ikony „Ice Off“ a ikona „“ zhasne. Poznámka: Keď je aktivované „Ice Off“, zablokuje to len výrobník ľadu, nie nápojový automat.



„Dovolenka“

**Holiday**

Ak sa chystáte byť preč dlhšiu dobu, ako je to napríklad v prípade dlhšej dovolenky, alebo služobnej cesty, môžete aktivovať túto funkciu dotykom tlačidla „Holiday“ a rozsvieti sa ikona „“.

Ak je aktivovaná funkcia dovolenky, teplota v chladničke sa automaticky prepne na 15 °C a v mrazničke na -18 °C, čím sa minimalizuje spotreba elektrickej energie. V nastavení teploty chladničky sa zobrazí „—“ a priestor mrazničky zostane zapnutý.

Keď je zapnutá funkcia dovolenky, môžete ju vypnúť opätovným dotykom „Holiday“ a ikona „“ zhasne.

Keď je zapnutá funkcia dovolenky, automaticky sa vypne výrobník ľadu. Chladnička zostane na nastavení, aké bolo v prípade vypnutia spotrebiča.

**Poznámka:** Neumiestňujte do chladničky žiadne potraviny v priebehu režimu „Holiday“, pretože by došlo k ich rýchlemu pokazeniu.



### „Ovládanie teploty chladničky“

Môžete sa dotknúť ikony „Fridge“, na aktiváciu režimu na ovládanie teploty v chladničke. Ak sa dotýkate tohto tlačidla nepretržite, teplota bude nastavená v nasledujúcom poradí.

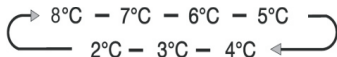

Ak chcete znížiť čas potrebný na vychladenie potravín v chladničke, dotknite sa a podržte prosím toto tlačidlo na 3 sekundy, pričom sa rozsvieti ikona rýchleho chladenia „“ a pri nastavení teploty chladničky sa zobrazí 2 °C.

Rýchle chladenie sa automaticky vypne po uplynutí 3 hodín a nastavenie teploty v chladničke sa vráti späť na predchádzajúce nastavenie.

Keď je zapnutá funkcia rýchleho chladenia, môžete ju vypnúť dotykom tlačidla „Fridge“ a vráti sa na predchádzajúce nastavenie teploty. Keď chladničku vypnete, nezachová si funkciu rýchleho chladenia.

Poznámka: V prípade funkcie rýchleho chladenia, ak sa dotknete tlačidla „Holiday“ alebo „Eco“, bude aktivovaná funkcia „Holiday“ alebo „Eco“ a vypne sa režim „Super Cool“.



### „Ovládanie teploty mrazničky“

Môžete sa dotknúť ikony „Freezer“, na aktiváciu režimu na ovládanie teploty v mrazničke. Ak sa dotýkate tohto tlačidla nepretržite, teplota bude nastavená v nasledujúcom poradí.



Stlačte a podržte tlačidlo „Freezer“ na 3 sekundy, pričom sa rozsvieti ikona „“ a pri nastavení teploty mrazničky sa zobrazí -24 °C.



Rýchle mrazenie dokáže rýchlo znížiť teplotu a zmraziť potraviny rýchlejšie, ako obvykle. Taktó je možné zachovať oveľa viac vitamínov a živín čerstvých potravín a predĺžiť čerstvosť potravín. Možnosť rýchleho mrazenia vám umožňuje zmraziť maximálne možné množstvo. Odporúčame vám najskôr ponechať spotrebič pracovať v priebehu 6 hodín. Rýchle mrazenie sa automaticky vypne po uplynutí 26 hodín a nastavenie teploty v mrazničke sa vráti späť na predchádzajúce nastavenie.

Keď je zapnutá funkcia rýchleho mrazenia, môžete ju vypnúť dotykom tlačidla „Freezer“ a vráti sa na predchádzajúce nastavenie teploty. A keď vypnete napájanie spotrebiča, nedôjde k zachovaniu funkcie rýchleho mrazenia.

Poznámka: V prípade funkcie rýchleho mrazenia, ak sa dotknete tlačidla „Holiday“ alebo „Eco“, bude aktivovaná funkcia „Holiday“ alebo „Eco“ a vypne sa režim „Super Freezer“.

„Ovládanie nápojového automatu“  
Keď sú otvorené dverka mrazničky alebo je zapnutá detská zámka, nápojový automat nebude fungovať. Tlačidlo typu ľadu zahŕňa možnosti „Cubed“ (kocky ľadu) a „Crushed“ (ľadová drť) .

Môžete stlačiť možnosť „Cubed“ alebo „Crushed“ na voľbu typu ľadu, ktorý bude vypadávať z automatu. Môžete sa dotknúť tlačidla „Water“, na aktiváciu režimu vody.

Keď sa dotknete tlačidla voľby typu ľadu, aktivuje sa vami zvolený režim ľadu (kocky alebo drť) a rozsvieti sa ikona kociek ľadu „“ alebo ľadovej drte „“.

Ak nebudete potrebovať ľad, vypnutie túto funkciu na úsporu vody a spotreby elektrickej energie. (Pozrite si možnosť „Ice Off“ vyššie.)

Ak budete chcieť, aby automat dávkoval vodu, dotknite sa prosím tlačidla „Water“ a rozsvieti sa ikona vody „“. Následne je nastavený tento režim.

### „Výmena vodného filtra“

Vo všeobecnosti platí, že vodný filter by ste mali meniť každých 6 mesiacov, s cieľom zabezpečiť najvyššiu možnú kvalitu vody.

Potom, ako chladnička vypustí približne 4500 litrov vody (s použitím vodného filtra približne každých 6 mesiacov), začne blikať ikona filtra „“ a trikrát zaznie zvuková signalizácia, ktorá vás upozorní na potrebnú výmenu vodného filtra.

Úplne najskôr, budete musieť zakúpiť nový vodný filter. Nový filter si môžete zakúpiť u predajcu, od ktorého ste kúpili vašu chladničku, alebo v rámci popredajného servisného systému. Ešte predtým prosím skontrolujte, či je nový filter rovnakého typu, ako ten predchádzajúci, aby ho bolo možné správne použiť vo vašej chladničke. Potom ako vymeníte nový vodný filter, nezabudnite stlačiť a podržať tlačidlo „Eco“ na 3 sekundy, na resetovanie filtra.

Keď vymeníte vodný filter, určité množstvo vody môže vytečť z filtra a potrubia. Vodu nechajte prosím vytečť do nádoby a utrite akýkoľvek únik vody, ktorý sa môže vyskytnúť.

### Poznámka!

- Ak voda nie je dávkovaná, alebo je dávkovaná pomaly, bude potrebné vymeniť vodný filter, pretože môže byť upchatý.
- Určité oblasti majú väčšie množstvo vápnika vo vode a ten spôsobuje to, že vodný filter sa upcháva oveľa rýchlejšie.



„Úspora energie“

Môžete stlačiť toto tlačidlo, na zapnutie a vypnutie režimu úspory energie.

Ak zapnete úsporu energie, rozsvieti sa ikona úspory energie „“.

Teplota v chladničke sa automaticky prepne na 8 °C a v mrazničke na -15 °C. Ak je režim úspory energie vypnutý, ikona zhasne.

### Poznámka!

- Ovládací panel sa rozsvieti vtedy, ak sú otvorené dvierka, alebo ak sa dotknete nejakého tlačidla.
- Toto osvetlenie zhasne vtedy, ak sa nedotknete žiadneho tlačidla alebo dvierka sú zatvorené v dĺžke jednej minúty.
- Keď zapnete chladničku, na 3 sekundy sa rozsvietia všetky ikony na ovládacom paneli a zaznie zvuková signalizácia. Detská zámka je vypnutá. A nastavenie teploty sa vráti na predchádzajúce nastavenie.

## Použitie vášho spotrebiča

Táto časť vás oboznámi, so spôsobom používania väčšiny užitočných funkcií. Odporúčame vám, aby ste si ju prečítali pozorne skôr, ako začnete používať tento spotrebič.

### 1. Nastavenie dvierok

Ak zistíte, že dvierka nie sú v rovnakej výške, môžete použiť skrutkovač na nastavenie dvierok chladničky. Nastaviť je možné len dvierka chladničky.

Ak sú dvierka mrazničky vyššie ako dvierka chladničky. Najskôr, môžete použiť kľúč na otáčanie skrutky proti smeru hodinových ručičiek na spodnom závесе, čím sa môžu zvýšiť dvierka chladničky. Po umiestnení, použijete kľúč na zaistenie matice. Ak sú dvierka mrazničky nižšie ako dvierka chladničky. Mali by ste použiť kľúč na otáčanie skrutky v smere hodinových ručičiek, čím dôjde k zníženiu výšky dvierok chladničky. Po umiestnení, zaistíte ich polohu.

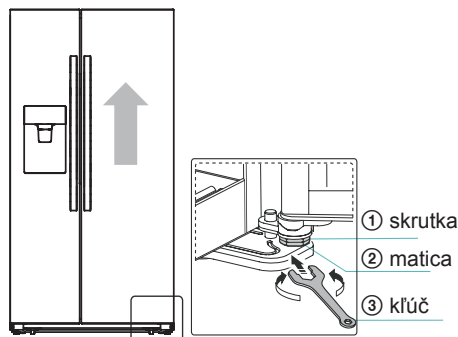

### 2. Použitie priestoru vašej chladničky

Priestor chladničky je vhodný na skladovanie zeleniny a ovocia. Potraviny vo vnútri spotrebiča by mali byť zabalené, aby nedošlo k strate vlhkosti alebo prenosu chutí na iné potraviny.

**Upozornenie!** Nikdy nezatvárajte dvierka chladničky, pokiaľ sú vytiahnuté poličky, zásobníky a/alebo teleskopické posuvné časti. Mohlo by tak dôjsť k ich poškodeniu, ako aj poškodeniu chladničky.

### Sklenené poličky a regály dvierok

Priestor chladničky je vybavený niekoľko sklenenými poličkami a niekoľkými rozličnými regálmi dvierok, ktoré sú vhodné na skladovanie vajčiek, nápojov v plechovkách a vo fľašiach, ako aj balených potravín. Je možné ich umiestniť do rôznych výšok, v súlade s vašimi potrebami. Avšak, neumiestňujte veľmi veľa ťažkých vecí na tieto regály. Skôr ako zdvihnete regály dvierok vo vertikálnom smere, povyberajte z nich prosím potraviny.

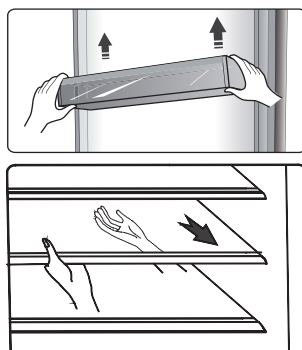

**Poznámka:** Všetky regály dvierok a poličky je možné vybrať von, za účelom ich čistenia.

Pri vyberaní poličiek, ich jemne vytiahnite smerom dopredu, pokiaľ poličku nevyberiete úplne z jej drážok. Ak chcete poličku vrátiť na ich miesto, skontrolujte či za nimi nie sú žiadne prekážky a jemne zatlačte poličku späť do pôvodnej polohy.

### Regál na fľaše

Slúži na skladovanie vína alebo nápojov vo fľašiach.

**Poznámka:** Buďte prosím opatrní pri vyberaní vína alebo nápojov vo fľašiach. Poličku je možné vybrať von, ak ju chcete čistiť alebo upraviť za účelom úspory skladovacieho priestoru.

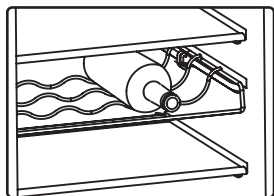

### Zásuvky

Sú vhodné na skladovanie ovocia a zeleniny. A je možné ich vybrať von, za účelom čistenia.

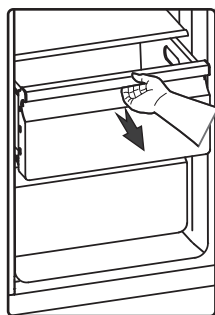

### 3. Použitie priestoru vašej mrazničky

Priestor mrazničky slúži na skladovanie potravín, ktoré majú byť zmrazené, ako je mäso, ryby, zmrzlina a iné rýchlo sa kaziace potraviny.

**Upozornenie!** Uistite sa, či nie sú v mrazničke uložené fľaše dlhšie, ako je to nevyhnutné, pretože mrazenie môže spôsobiť ich prasknutie.

Nápoje vo fľašiach alebo plechovkách sú vystavené riziku explózie spôsobenej objemovou expanziou a preto by nemali byť uložené v priestore mrazničky.

### 4. Použitie nápojového automatu

Môžete zvoliť typ ľadu alebo vody, dotykom tlačidla „Cubed“ alebo „Crushed“ alebo „Water“. Keď zvolíte typ ľadu, jemne zatlačte na automat vašim pohárom. Z automatu bude uvoľnený ľad. Zaisťte, aby bol pohár v jednej rovine s automatom a ľad tak mohol padať priamo do pohára.

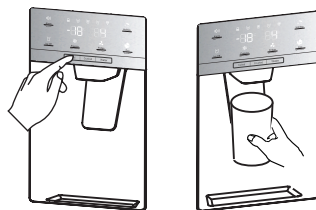

#### Poznámka:

- Ak zvolíte funkciu kociek ľadu po použití funkcie ľadovej drte, do pohára môže spadnúť aj malé množstvo zvyšného drveného ľadu.
- Neodsúvajte pohár hneď spod nápojového automatu po dávkovaní vody alebo ľadu. Mali by ste počkať približne 2 alebo 3 sekundy, aby nedošlo k rozliatiu.
- Neťahajte za páčku smerom von, pretože by tak mohlo dôjsť k poškodeniu alebo prasknutiu pružiny páčky.
- Dávkovaná voda je studená, nie ľadová. Ak budete chcieť chladnejšiu vodu s ľadom, najskôr dávkujte do pohára ľad, potom naplňte pohár vodou s automatu.



## 5. Použitie zásobníka ľadu

Ak chcete vybrať zásobník ľadu: Uchopte prosím rukoväť tak, ako je to zobrazené na obrázku nižšie. Potom pomaly zdvihnite a vyťahnite zásobník ľadu, aby nedošlo k jeho poškodeniu.

### Kroky pri vybratí:

- 1 Zdvihnite zásobník ľadu
- 2 Pomaly potiahnite zásobník ľadu smerom von

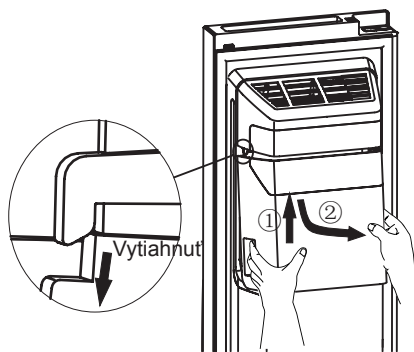

Pri jeho vrátení na miesto sa prosím uistite, či sú dve bočné časti (B a B') zásobníka zakliesnené do zaistení (A a A').

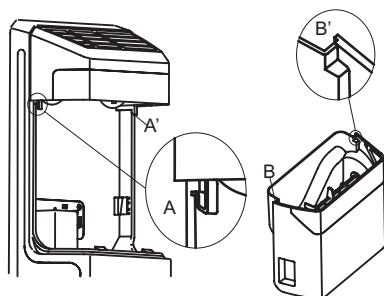

### Kroky pri inštalácii:

- 1 Ztlačte zásobník ľadu smerom hore a zakliesnite dve bočné časti (B a B') zásobníka ľadu do zaistení (A a A').
- 2 Potiahnite zásobník ľadu smerom dole a uistite sa, či je zásobník ľadu pevne drží na svojom mieste.

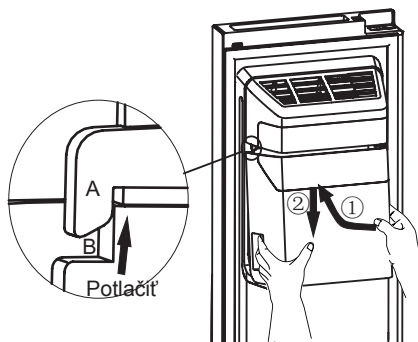

### Poznámka!

- Keď výrobnik ľadu vysype ľad do zásobníka, akékoľvek zvuky, ktoré počujete, sú súčasťou štandardnej prevádzky.
- Ak nepoužijete ľad dlhší čas, ľad sa môže v zásobníku spojiť dohromady. Ak sa to stane, vyberte prosím všetok ľad a vyprázdňte zásobník.
- Ak sa chystáte na dlhšiu dovolenku, alebo služobnú cestu a nebudete môcť používať dlhší čas dávkovače ľadu, zatvorte prosím vodovodný uzáver, na zabránenie únikov vody.
- Ak nedochádza k dávkovaniu ľadu, skontrolujte prosím či ľad neuviazol v podávači a odstráňte ho. Alebo vyťahnite zásobník ľadu a skontrolujte, či nedošlo k vzájomnému spojeniu kociek ľadu a potom ich odstráňte.

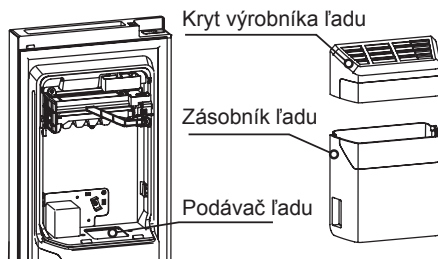

- Prvá várka kociek ľadu po inštalácii môže byť malá, pretože do vodovodného potrubia vnikol vzduch. Všetok vzduch bude vytlačení v priebehu bežného používania. Ak sú však kocky ľadu stále malé, skontrolujte či je v potrubí voda, alebo či je vodovodný uzáver dostatočne otvorený, alebo či je voda pod dostatočne vysokým tlakom.
- Ak chcete vyčistiť zásobník ľadu, umyte ho jemným čistiacim prostriedkom, dobre opláchnite a dôkladne ho vysušte. Nepoužívajte drsné ani abrazívne čističe alebo rozpúšťadlá.
- Pred vrátením zásobníka ľadu na jeho miesto, skontrolujte prosím, či sú dve spojky v správnom uhle na správne pripojenie. Ak nie sú, otočte prosím zásobník ľadu do pravého uhla na zosúladenie spojky motora.

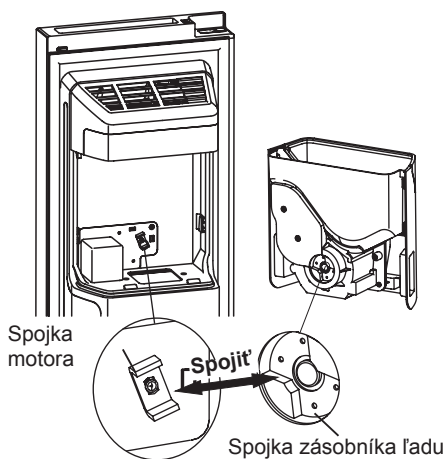

- Ak budete chcieť viac priestoru na skladovanie potravín, môžete nahradiť zásobník ľadu skladovacou schránkou. Mala by byť nastavená možnosť „Ice Off“, na zaistenie toho, že výrobnik ľadu je vypnutý.

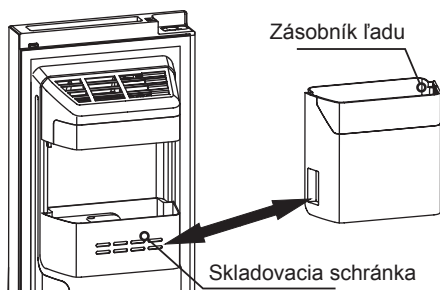

### Varovanie!

- Nestrkajte prsty, ruky, ani žiadne iné nevhodné predmety do podávača ľadu alebo zásobníka ľadu. Môže to spôsobiť poranenie, osôb alebo poškodenie materiálu.
- Nedovoľte deťom, aby sa vešali na automat, ani nevytrhávali zásobník ľadu. Mohlo by to spôsobiť poranenie.

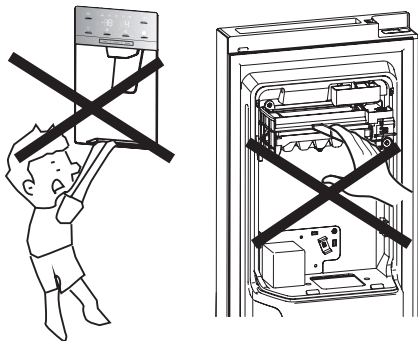

- Výrobnik ľadu potrebuje pripojenie vodovodného potrubia. Mimo chladničky, by malo byť vodovodné potrubie spojené s vodným filtrom a uzáverom. Odporúča sa, aby túto činnosť vykonali príslušne kvalifikované osoby.
- Nevyvíjajte nadmernú silu na otváranie alebo zatváranie dvierok, pretože by mohlo dôjsť k vyliatiu vody z výrobníka ľadu.
- Na zaistenie správnej prevádzky, si výrobnik ľadu vyžaduje tlak vody 207 ~ 689 Mpa.

## Starostlivosť a čistenie

Z hygienických dôvodov, je potrebné pravidelne čistiť spotrebič (vrátane vonkajších a vnútorných doplnkov) (najmenej jedenkrát za dva mesiace).

### Varovanie!

Spotrebič nesmie byť v priebehu čistenia pripojený k elektrickej sieti. Hrozí nebezpečenstvo úrazu elektrickým prúdom! Pred čistením, vypnite spotrebič a odpojte zástrčku napájacieho kábla od elektrickej zásuvky.

### Čistenie vonkajšej časti

Na zachovanie dobrého vzhľadu vášho spotrebiča, by ste ho mali pravidelne čistiť.

- Utrite digitálny panel a panel displeja pomocou čistej, jemnej tkaniny.
- Vodu naneste na čistiaci tkaninu, namiesto toho, aby ste ju naniesli priamo na povrch spotrebiča. To pomáha pri zaistení rovnomerného naniesenia vlhkosti na povrch spotrebiča.
- Dvierka, rukováti a povrch skrinky spotrebiča vyčistíte pomocou jemného čistiaceho prostriedku, ktorý potom utriete mäkkou tkaninou.

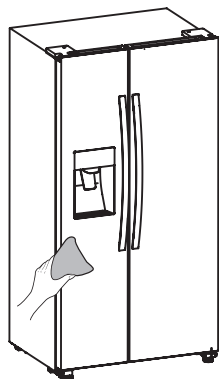

### Varovanie!

- Nepoužívajte na čistenie ostré predmety, pretože by mohli poškrabať povrch spotrebiča.
- Nepoužívajte na čistenie riedidlo, čistiaci prostriedok na autá, Clorox, éterický olej, abrazívne čistiace prostriedky alebo organické rozpúšťadlá, ako je benzén. Mohli by poškodiť povrch spotrebiča a pôsobiť požiari.

### Čistenie vnútorného priestoru

Vnútorný priestor spotrebiča by ste mali čistiť pravidelne. Čistenie bude oveľa jednoduchšie vtedy, keď je stav zásob potravín nízky. Na oveľa dôkladnejšie čistenie, môžete povyberať zásuvky a poličky. Vnútorný priestor mrazničky vyčistíte pomocou slabého roztoku jedlej sódy a potom ho opláchnite teplou vodou a vyžmýkanou špongiou alebo tkaninou. Pred vrátením poličiek a košov do spotrebiča, ho dôkladne vyutierajte dosucha. Dôkladne vysušte všetky povrchy a vyberateľné diely skôr, ako ich na pôvodné miesto.

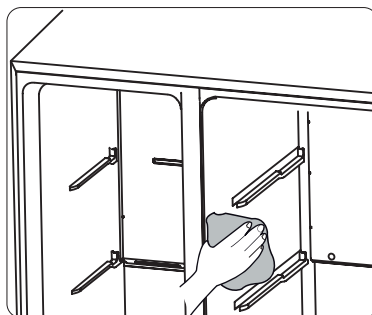

Aj keď sa tento spotrebič rozmrazuje automaticky, vrstva námrazy sa môže vyskytnúť na vnútorných stenách priestoru mrazničky, ak pri častom alebo veľmi dlhom otvorení dvierok mrazničky. Ak je vrstva námrazy veľmi hrubá, zvolte čas, keď je mraznička takmer prázdna a postupujte nasledujúcim spôsobom:

1. Povyberajte existujúce potraviny a koše príslušenstva, odpojte spotrebič od elektrickej siete a ponechajte dvierka otvorené. Dôkladne vetrajte miestnosť, aby ste urýchlili proces rozmrazovania.
2. Keď je rozmrazovanie dokončené, vyčistite vašu mrazničku tak, ako je to popísané vyššie.

### **Varovanie!**

Na odstraňovanie námrazy z priestoru mrazničky, nepoužívajte ostré predmety.

Až potom, keď je vnútorný priestor úplne suchý, by mal byť spotrebič opäť zapnutý a pripojený späť k elektrickej zásuvke.

### **Čistenie tesnenia dvierok**

Dávajte pozor, aby boli tesnenia dvierok čisté. Prilepené potraviny a nápoje, môžu spôsobiť prilepenie tesnenia ku skrinke spotrebiča a pri otvorení dvierok môže dôjsť k ich odtrhnutiu. Umyte tesnenie jemným čistiacim prostriedkom a teplou vodou. Po čistení, povrch dôkladne vyutierajte a vysušte.

### **Varovanie!**

Až potom, ako sú tesnenia dvierok úplne suché, by mal byť spotrebič zapnutý.

### **Výmena LED svetla**

Varovanie: LED svetlo musí vymieňať kompetentná osoba. Ak je LED svetlo poškodené, vykonajte nižšie uvedené kroky:

1. Odpojte váš spotrebič od elektrickej siete.
2. Zdvihnutím smerom hore a vytlačením smerom vonku vyberte kryt LED svetla.
3. Uchopte kryt LED svetla jednou rukou a druhou rukou ho vytiahnite sú súčasným zatlačením západky.
4. Vymeňte LED svetlo a zaistite ho správne na mieste a vráťte kryt svetla na svoje miesto.

## Užitočné rady a tipy

### Tipy týkajúce sa úspory energie

Odporúčame vám, aby ste postupovali podľa týchto tipov na úsporu energie.

- Pokúste sa vyhnúť ponechaniu dvierok otvorených dlhší čas, aby ste znížili spotrebu energie.
- Uistite sa, či je tento spotrebič v dostatočnej vzdialenosti od akýchkoľvek zdrojov tepla (priame slnečné žiarenie, elektrická rúra alebo sporák atď.)
- Nenastavujte nižšiu teplotu chladenia, ak je to potrebné.
- Neskladujte v spotrebiči teplé potraviny alebo odparujúce sa kvapaliny.
- Umiestnite spotrebič do dobre vetranej miestnosti, bez vlhkosti. Pozrite si prosím kapitolu, ktorá sa venuje inštalácii vášho nového spotrebiča.
- V prípade že grafické znázornenie uvádza správnu kombináciu pre zásuvky, zásobníky a poličky, neupravujte túto kombináciu, pretože je navrhnutá tak, aby bola dosiahnutá najúčinnejšia konfigurácia úspory energie.

### Tipy pre chladenie čerstvých potravín

- Nekladte horúce pokrmy priamo do chladničky alebo mrazničky, lebo sa zvýši vnútorná teplota, čo má za následok intenzívnejšiu činnosť kompresora a zvýšenie spotreby elektrickej energie.
- Potraviny zakryte alebo zabaľte, predovšetkým vtedy, ak majú výraznú chuť.
- Potraviny umiestnite správne tak, aby mohol okolo nich voľne prúdiť vzduch.

### Tipy pre chladenie

- Mäso (všetky druhy) zabalené potravinárskej fólii: zabaľte a umiestnite na sklenenú poličku nad priehradku na ovocie a zeleninu. Vždy dodržiavajte dobu skladovania potravín a použite termíny odporúčané výrobcom.
- Varené jedlo, studené misy, atď.: Tieto pokrmy by mali byť zakryté a môžu byť umiestnené na ktorejkoľvek poličke.
- Ovocie a zelenina: Tieto potraviny by mali byť uložené v dodávanej špeciálnej priehradke.
- Maslo a syr: Tieto položky by mali byť zabalené vo vzduchotesnej fólii alebo plastovej fólii.
- Fľaše mlieka: Fľaše by mali mať veko a mali by byť uložené v regáloch na dvierkach.

### Tipy pre mrazenie

- Pri prvom spustení spotrebiča, alebo po určitom čase bez používania, nechajte spotrebič pracovať najmenej 2 hodiny s najväčším nastavením, skôr ako vložíte do priestoru potraviny.
- Pripravte si potraviny v malých porciách, aby mohlo dôjsť k ich rýchlemu a úplnému zmrazeniu a následne bolo možné rozmraziť len potrebné množstvo potravín.
- Zabaľte potraviny do hliníkovej fólie alebo polyetylénovej potravinárskej fólie, ktorá je vzduchotesná.
- Nedovoľte, aby sa čerstvé, nezmrazené potraviny dotýkali potravín, ktoré sú už zmrazené, aby sa zabránilo ich čiastočnému rozmrazeniu.

- Odporúča sa označiť každé zmrazené balenie názvom a dátumom zmrazenia, aby ste mohli zaistiť sledovanie doby skladovania.

#### **Tipy pre skladovanie zmrazených potravín**

- Uistite sa, či boli zmrazené potraviny uskladnené predajcom potravín.
- Už rozmrazené potraviny, sa budú rýchlo kaziť a nemali by byť opätovne zmrazené. Nepresahujte dobu skladovania určenú výrobcom potravín.

#### **Vypnutie vášho spotrebiča**

Ak je potrebné vypnúť spotrebič na dlhšiu dobu, mali by ste dodržať nasledujúce kroky, aby nedošlo k tvorbe plesní v spotrebiči.

1. Povyberajte všetky potraviny.
2. Odpojte zástrčku napájacieho kábla z elektrickej zásuvky.
3. Dôkladne vyčistite a vysušte vnútorný priestor spotrebiča.
4. Zaistite mierne pootvorenie všetkých dvierok spotrebiča, na umožnenie prúdenia vzduchu.

## Odstránenie možných problémov

Ak dochádza k problémom s vašim spotrebičom, alebo sa domnievate, že spotrebič nefunguje správne, môžete vykonať niekoľko jednoduchých krokov skôr, ako zavoláte servis. Pozrite sa prosím nižšie. Skôr ako zavoláte servis, môžete vykonať niekoľko jednoduchých kontrol podľa tejto časti.

**Varovanie!** Nesnažte sa opravovať spotrebič sami. Ak problém pretrváva aj potom, ako vykonáte nižšie uvedené kroky, kontaktujte kvalifikovaného elektrikára, autorizované servisné stredisko alebo predajňu, v ktorej ste si tento spotrebič zakúpili.

Problém	Možná príčina a riešenie
Spotrebič nefunguje správne	Skontrolujte, či je napájací kábel správne pripojený k elektrickej zásuvke.
	Skontrolujte poistku alebo obvod vášho zdroja napájania, v prípade potreby ju vymeňte.
	Okolitá teplota je veľmi nízka. Skúste nastaviť teplotu vnútorného priestoru na nižšiu úroveň, aby ste vyriešili tento problém.
	Je normálne, že chladnička nefunguje v priebehu cyklu automatického rozmrazovania, alebo krátko potom, ako je spotrebič zapnutý, čím je chránený kompresor.
Cítiť zápach z vnútorných priestorov	Môže byť potrebné vyčistiť vnútorný priestor.
	Niektoré potraviny, nádoby alebo obaly spôsobujú zápach.
Spotrebič spôsobuje hluk	Nižšie uvedené zvuky sú úplne normálne: <ul style="list-style-type: none"> <li>• Hluk pracujúceho kompresora.</li> <li>• Zvuk pohybu vzduchu z malého motora ventilátora v priestore chladničky alebo iných priestoroch.</li> <li>• Bublajúci zvuk podobný vriacej vode.</li> <li>• Praskajúci zvuk v priebehu automatického rozmrazovania.</li> <li>• Zvuk cvakania pred spustením kompresora.</li> </ul>
	Iné nezvyčajné zvuky sú spôsobené nižšie uvedenými príčinami a môže byť potrebné, aby ste vykonali kontrolu a prijali opatrenia: Skrinka spotrebiča nie je vyrovnaná. Zadná strana spotrebiča sa dotýka steny. Fľaše alebo nádoby udierajú o seba navzájom.

Motor pracuje nepretržite	<p>Je bežné, ak je často počuť zvuk motora, keď bude potrebné jeho spustenie pri viacerých z nasledujúcich okolností:</p> <ul style="list-style-type: none"> <li>● Nastavenie teploty je nižšie, ako je to potrebné.</li> <li>● Do spotrebiča bolo nedávno vložené veľké množstvo teplých potravín.</li> <li>● Teplota okolo spotrebiča je veľmi vysoká.</li> <li>● Dvierka sú veľmi dlho alebo veľmi často otvorené.</li> <li>● Po inštalácii spotrebiča alebo ak bol spotrebič dlhší čas vypnutý.</li> </ul>
Vo vnútornom priestore sa vyskytla vrstva námrazy	<p>Skontrolujte, či nie sú výstupy vzduchu zablokované potravinami a zaistite, aby boli potraviny umiestnené v spotrebiči tak, aby bolo zabezpečené dostatočné vetranie. Uistite sa, či je dvierka možné zatvoriť úplne. Na odstránenie námrazy, si prosím pozrite kapitolu týkajúcu sa čistenia a údržby.</p>
Teplota vo vnútri spotrebiča je veľmi vysoká	<p>Možno ste nechali dvierka ponechané otvorené veľmi dlho alebo veľmi často; alebo dvierka zostali otvorené kvôli nejakej prekážke; alebo je spotrebič umiestnený s nedostatkom miesta okolo neho, za ním a nad ním.</p>
Teplota vo vnútri spotrebiča je veľmi nízka	<p>Zvýšte teplotu podľa popisu v kapitole „Zobrazenie ovládacích prvkov“.</p>
Dvierka sa nedajú zatvoriť ľahko	<p>Skontrolujte, či je horná časť chladničky naklonená dozadu o 10 - 15 mm, aby sa dvierka mohli zatvárať samé, alebo či sa vo vnútri nenachádza nič, čo by bránilo zatváranie dvierok.</p>
Na podlahe sa vyskytla voda	<p>Nádoba na vodu (ktorá sa nachádza v zadnej spodnej časti skrinky spotrebiča) nemusí byť správne vyrovnaná, alebo vypúšťacia hadička, ktorá sa nachádza pod hornou časťou kompresora, nemusí byť správne umiestnená na priamy odvod vody do tejto nádoby, alebo je vypúšťacia hadička upchatá, alebo nie je potrubie úplne zasunuté do spojky. Môže byť potrebné odtiahnuť chladničku ďalej od steny a skontrolovať nádobu, hadičku a spojku.</p>
Nesvieti svetlo.	<ul style="list-style-type: none"> <li>● LED svetlo môže byť poškodené. V časti s opisom údržby a čistenia, si pozrite postup výmeny LED svetla.</li> <li>● Ovládací systém deaktivoval svetlo, z dôvodu veľmi dlhého otvorenia dvierok, zatvorte a opätovne otvorte dvierka na opätovnú aktiváciu svetla.</li> </ul>
Ľad nie je dávkovaný	<ul style="list-style-type: none"> <li>● Počkali ste 4 hodiny po inštalácii vodovodného potrubia, skôr ako sa začal vyrábať ľad? Ak nie je dostatočne nízka teplota, výroba ľadu môže trvať dlhšie, ako je tomu pri prvej inštalácii.</li> <li>● Je pripojené vodovodné potrubie a je otvorený vodovodný uzáver?</li> <li>● Nezastavili ste funkciu výroby ľadu manuálne? Uistite sa, či máte zapnutý režim kokiec ľadu alebo ľadovej drte.</li> <li>● Nie je v zásobníku ľadu alebo v podávači ľadu výrobníka ľadu zablokovaný nejaký kúsok ľadu?</li> <li>● Nie je teplota v mrazničke veľmi vysoká? Skúste nastaviť nižšiu teplotu v mrazničke.</li> </ul>



Nefunguje automat na výdaj vody	<ul style="list-style-type: none"> <li>• Je pripojené vodovodné potrubie a je otvorený vodovodný uzáver?</li> <li>• Nie je vodovodné potrubie zatlačené alebo zalomené? Skontrolujte, či je vodovodné potrubie voľné a bez akýchkoľvek prekážok.</li> <li>• Nedošlo k zamrznutiu nádoby na vodu z dôvodu veľmi nízkej teploty v chladničke? Skúste zvoliť nastavenie vyššej teploty na paneli displeja.</li> <li>• Skontrolujte, či je filter správne nainštalovaný. Ak nie je nainštalovaný správne, automat na výdaj vody nemusí fungovať.</li> </ul>
V chladničke počujete bublať vodu	<ul style="list-style-type: none"> <li>• Ide o normálny jav. Bublanie spôsobuje cirkulácia chladiacej kvapaliny v chladničke.</li> </ul>

## Likvidácia starého spotrebiča

Tento spotrebič sa nesmie likvidovať spoločne s bežným domácim odpadom.

### Obalové materiály

Obalové materiály so symbolom recyklácie, je možné recyklovať. Obaly vyhodte do príslušného zberného kontajnera, za účelom ich recyklácie.

### Pred likvidáciou spotrebiča

1. Vyťahnite zástrčku napájacieho kábla z elektrickej zásuvky.
2. Odrežte napájací kábel a zbavte sa ho spolu s jeho zástrčkou.

**Varovanie!** Chladničky v izolácii obsahujú chladivo a chladiace plyny.

Chladivo a chladiace plyny musia byť likvidované odborne, pretože môžu spôsobiť poranenie očí alebo vznietenie. Pred vykonaním správnej likvidácie sa uistite, či nie je potrubie chladiaceho okruhu poškodené.

	<b>Správna likvidácia tohto výrobku</b>
	<p>Toto označenie znamená, že tento výrobok nesmie byť likvidovaný spolu ostatným domovým odpadom v celej EÚ. Aby sa zabránilo možnému poškodeniu životného prostredia alebo ľudského zdravia nekontrolovanou likvidáciou odpadu, zodpovedne ho recyklujte, za účelom udržateľného využívania druhotných surovín. Ak chcete vrátiť použité zariadenie, použite prosím systém zberu a recyklácie, alebo sa obráťte na predajcu, od ktorého ste výrobok zakúpili. V týchto zariadeniach je možné tento výrobok ekologicky bezpečne recyklovať.</p>